



SIEMENS



Sušička

WT47X940EU

siemens-home.bsh-group.com/welcome

cs Návod k použití a instalaci

Register
your
product
online

Vaše nová sušička

Rozhodli jste se pro zakoupení sušičky značky Siemens.

Věnujte prosím několik minut času přečtení a seznámení se s přednostmi vaší sušičky.

Pro zajištění vysoké kvality značky Siemens byla u každé sušičky opouštějící náš závod provedena pečlivá kontrola funkce a bezvadného stavu.

Další informace k našim výrobkům, příslušenství, náhradním dílům a servisu najdete na našich internetových stránkách www.siemens-home.bsh-group.com nebo se obraťte na naše servisní střediska.

Popisuje-li návod k použití a instalaci různé modely, bude na odpovídajících místech upozorněno na rozdíly.



Uvedte sušičku do provozu teprve po přečtení tohoto návodu k použití a instalaci!

Grafická úprava

Varování!

Tato kombinace symbolu a výstražného slova upozorňuje na eventuelní nebezpečnou situaci. Nedodržení pokynů může mít za následek smrt nebo poranění.

Pozor!

Toto výstražné slovo upozorňuje na eventuelní nebezpečnou situaci. Nedodržení pokynů může mít za následek věcné a/nebo ekologické škody.

Pokyn/tip

Pokyny pro optimální používání spotřebiče / užitečné informace.

1. 2. 3. / a) b) c)

Manipulační kroky jsou označeny číslicemi nebo písmeny.

■ / -

Výčty jsou označeny čtverečkem nebo pomlčkou.

Obsah

 Předpokládané použití	4	 Obsluha spotřebiče	31
 Bezpečnostní pokyny	5	Zapnutí spotřebiče	31
Děti / dospělí / domácí zvířata	5	Otevření dvířek	31
Instalace	6	Vložení prádla do bubny	32
Obsluha	8	Zavření dvířek	32
Čištění/údržba	10	Nastavení programu	33
 Pokyny pro úsporu	12	Spuštění programu	33
 Instalace a připojení spotřebiče	12	Průběh programu	33
Rozsah dodávky	12	Vyjmutí nebo přidání prádla	34
Instalace spotřebiče	13	Přerušení programu	34
Připojení spotřebiče	15	Konec programu	34
Před prvním použitím	16	Vyjmutí prádla a vypnutí spotřebiče	34
Volitelné příslušenství	16	Vyprázdnění nádržky na kondenzovanou vodu	35
 Stručný návod	17	 Nastavení spotřebiče	36
 Seznámení se spotřebičem	18	Dětská pojistka	36
Přehled spotřebiče	18	Zvuky	36
Panel	19	Další nastavení spotřebiče	36
 Displej	20	 Home Connect	40
Přehled displeje	20	Vyvolání nabídky Home Connect	40
Logika ovládání	21	Spojení s domácí sítí nebo aplikací Home Connect	41
Význam symbolů	21	Řízení energie	42
Význam barev	21	Stav	43
Upozornění na displeji	22	Aktivace/deaktivace Wi-Fi	43
 Přehled programů	24	Resetování síťových nastavení	43
 Nastavení programu	26	Aktualizace softwaru	44
Správa programů	26	Upozornění k ochraně údajů	44
Konfigurace programu	28	Prohlášení o shodě	45
Přídavné funkce	29	 Sušení s košem na sušení vlny	45
 Prádlo	30	Koš na sušení vlny	45
Příprava prádla	30	Upevnění koše na sušení vlny	46
Třídění prádla	30	Příklady použití	46
		Nasazení vložky a spuštění programu	47
		 Odtok kondenzované vody	48

	Čištění a údržba	51
	Čištění spotřebiče	51
	Čištění spodní části	51
	Čištění senzoru vlhkosti	54
	Čištění sítka v nádržce na kondenzovanou vodu	55
	Údržba spotřebiče	56
	Příprava před údržbou spotřebiče ..	56
	Provedení jednoduché údržby spotřebiče	57
	Provedení intenzivní údržby spotřebiče	59
	Nápověda pro spotřebič	63
	Přeprava spotřebiče	65
	Hodnoty spotřeby	66
	Tabulka s hodnotami spotřeby	66
	Nejefektivnější program pro bavlněné textilie	66
	Technické údaje	67
	Likvidace	67
	Zákaznický servis	68

Předpokládané použití

- Tento spotřebič je určen pouze pro použití v domácnosti.
- Neinstalujte ani neprovozujte tento spotřebič v místech, kde je vystaven působení mrazu nebo venkovního prostředí. Pokud ve spotřebiči zmrzne zbytková voda, vzniká nebezpečí jeho poškození. Zmrzlé hadice mohou praskat / mohou se vytvářet trhliny.
- Spotřebič lze používat pouze pro sušení a aviváž domácího prádla, tj. částí, které byly vyprány ve vodě a jsou vhodné pro sušení v bubnu pračky (viz štítek na prádle). Používání spotřebiče pro jiné účely je mimo určenou oblast jeho použití a je zakázáno.
- Tento spotřebič je určen pro použití maximálně ve výšce 4 000 metrů nad hladinou moře.

Než zapnete spotřebič:

Zkontrolujte, zda spotřebič nemá viditelné poškození. Nespouštějte spotřebič, je-li poškozený. V případě jakýchkoli problémů se obraťte na našeho odborného prodejce nebo zákaznický servis.

Čtěte a dodržujte provozní a instalační pokyny a všechny další informace dodané společně s tímto spotřebičem.

Uschovejte dokumenty pro další použití nebo pro další majitele.

Bezpečnostní pokyny

Následující bezpečnostní informace a pokyny jsou určeny pro vaši ochranu před zraněním i ochranu okolí před věcnými škodami.

Je však třeba přijmout potřebná opatření a při instalaci, údržbě, čištění a provozu spotřebiče postupovat s náležitou opatrností.

Děti / dospělí / domácí zvířata

Varování **Nebezpečí smrti!**

Děti a jiné osoby, které nejsou schopné posoudit příslušné nebezpečí při používání spotřebiče, se mohou poranit nebo se mohou dostat do životu nebezpečné situace. Proto vezměte na vědomí tyto skutečnosti:

- Děti ve věku od 8 let a dospělé osoby s omezenými fyzickými, smyslovými či duševními schopnostmi nebo osoby s nedostatečnými zkušenostmi mohou spotřebič používat, pokud jsou pod dohledem nebo absolvovaly školení o bezpečném používání spotřebiče a pochopily potenciální nebezpečí používání spotřebiče.

- S tímto spotřebičem si nesmějí hrát děti.
- Nenechte děti provádět čištění nebo údržbu tohoto spotřebiče bez dozoru.
- Dětem do 3 let a domácím zvířatům zabraňte kontaktu s tímto spotřebičem.
- Nenechávejte spotřebič bez dozoru, jsou-li v blízkosti děti nebo jiné osoby, které nejsou schopny posoudit nebezpečí.

Varování **Nebezpečí smrti!**

Děti se mohou zavřít uvnitř spotřebiče a dostat se do životu nebezpečné situace.

- Neumísťujte spotřebič za dveře, protože ty mohou blokovat dvířka spotřebiče nebo bránit jejich úplnému otevření.
- Dosáhne-li spotřebič konce své životnosti, vytáhněte síťovou zástrčku ze zásuvky, **než** oddělíte síťový kabel, a potom zničte zámek na dvířkách spotřebiče.

Varování **Nebezpečí udušení!**

Děti se mohou zabalit do obalů/fólie nebo součástí balení, pokud je jim dovoleno si s nimi hrát, nebo si je mohou přetáhnout přes hlavu a udusit se.

Obaly, fólie a součásti balení udržujte z dosahu dětí.

Varování

Nebezpečí otravy!

Prací prostředky a aviváže mohou být při požití jedovaté. Při jejich náhodném pozření vyhledejte lékařskou pomoc. Uchovávejte prací prostředky a aviváž mimo dosah dětí.

Varování

Podráždění očí/kůže!

Kontakt s prací prostředky nebo aviváží může způsobit podráždění očí nebo kůže. Pokud vám prací prostředky či aviváž vniknou do očí nebo přijdou do styku s pokožkou, propláchněte je vodou. Uchovávejte prací prostředky a aviváž mimo dosah dětí.

Instalace

Varování

Nebezpečí úrazu elektrickým proudem / požáru / věcných škod / poškození spotřebiče!

Není-li spotřebič řádně instalován, může to vést k nebezpečné situaci. Zajistěte následující:

- Síťové napětí ve vaší zásuvce musí odpovídat napětí uvedenému na spotřebiči (výrobní štítek). Na výrobním štítku je uvedeno zatížení při připojení a požadovaná pojistková ochrana.

- Spotřebič nesmí být napájen externím spínacím zařízením, jako je časovač, ani připojen k okruhu, který se pravidelně zapíná a vypíná.
- Síťová zástrčka a zásuvka s ochranným kontaktem si odpovídají a uzemnění musí být řádně nainstalováno.
- Instalace musí mít odpovídající průřez.
- Síťová zástrčka musí být vždy volně přístupná. Pokud to není možné, z důvodu dodržení příslušných bezpečnostních předpisů musí být do trvalé instalace zabudován spínač (odpojení všech pólů) v souladu s předpisy pro elektrickou instalaci.
- Při použití jističe zbytkového proudu používejte pouze zařízení s tímto označením: . Jedině toto označení zaručuje, že jsou splněny všechny příslušné předpisy.

⚠ Varování**Nebezpečí úrazu elektrickým proudem / požáru / věcných škod / poškození spotřebiče!**

Je-li síťový kabel spotřebiče upraven či poškozen, může dojít k úrazu elektrickým proudem, zkratu nebo požáru při přehřátí.

Síťový kabel nesmí být zamotaný, stlačený nebo upravovaný a nesmí být v kontaktu s tepelnými zdroji.

⚠ Varování**Nebezpečí požáru / věcných škod / poškození spotřebiče!**

Použití prodlužovacích šňůr nebo elektrických linek může způsobit požár v důsledku přehřátí či zkratu.

Připojte spotřebič přímo k uzemněné zásuvce, která byla řádně instalovaná.

Nepoužívejte prodlužovací šňůry, elektrické linky nebo vícecestné konektory.

⚠ Varování**Nebezpečí poranění / věcných škod / poškození spotřebiče!**

- Při provozu může spotřebič vibrovat či se pohybovat, což může vést k poranění nebo věcným škodám.

Umístěte spotřebič na čistou, rovnou, pevnou plochu a s použitím vodováhy jej vyrovnejte pomocí šroubovacích nohou.

- Nesprávné umístění (uložení) tohoto spotřebiče na pračce může vést k poranění, věcným škodám a/nebo poškození spotřebiče.

Má-li být tento spotřebič umístěn na pračce, musí mít tato pračka minimálně stejnou hloubku a šířku jako spotřebič a musí být na místě zajištěna případnou vhodnou přípojovací sadou.

→ *Strana 16*

Spotřebič MUSÍ být touto přípojovací sadou zajištěn.

Jiný způsob ukládání spotřebiče na jiná zařízení je zakázán.

- Uchopíte-li spotřebič za vyčnívající části (např. dvířka spotřebiče) při zvedání nebo posouvání, mohou se tyto části ulomit a způsobit poranění.
Při posouvání spotřebiče neuchopujte spotřebič za žádné vyčnívající části.

Varování

Nebezpečí zranění!

- Spotřebič je velmi těžký. Jeho zvedání může způsobit poranění. Nezvedejte spotřebič sami.
- Spotřebič má ostré hrany, o které si můžete pořezat ruce. Neuchopujte spotřebič za ostré hrany. Při jeho zvedání používejte ochranné rukavice.
- Nejsou-li hadice a síťové kabely správně vedeny, může vznikat nebezpečí zakopnutí s následkem poranění. Hadice a kabely vedte tak, aby nepředstavovaly nebezpečí zakopnutí.

Obsluha

Varování

Nebezpečí exploze/požáru!

Prádlo, které přišlo do styku s rozpouštědly, olejem, voskem, odstraňovačem vosku, barvou, mazivem nebo odstraňovačem skvrn, se může při sušení v pračce vznítit, či dokonce způsobit explozi spotřebiče. Proto dodržujte tato opatření:

- Před sušením v pračce prádlo důkladně propláchněte teplou vodou a pracím prostředkem.

- Nevkládejte prádlo do tohoto spotřebiče k sušení, pokud nebylo nejprve vypráno.
- Nepoužívejte spotřebič, pokud byly pro čištění prádla použity průmyslové chemikálie.

Varování

Nebezpečí exploze/požáru!

- Pokud jsou zbytky ve filtru na vlákna, mohou se během sušení vznítit nebo dokonce způsobit požár či explozi spotřebiče. Pravidelně čistěte filtr na vlákna.
- Některé předměty se mohou při sušení vznítit, nebo dokonce způsobit požár či explozi spotřebiče. Z kapes částí prádla odstraňte zapalovače nebo zápalky.
- Je-li ve vzduchu kolem spotřebiče uhelný prach, může dojít k explozi. Dbejte na to, aby prostor kolem spotřebiče byl za jeho provozu čistý.

Varování

Nebezpečí požáru / věcných škod / poškození spotřebiče!

Spotřebič obsahuje R290, chladivo, které je ekologicky neškodné, ale hořlavé. Oheň a zápalné zdroje udržujte z dosahu spotřebiče.



⚠ Varování**Nebezpečí požáru / věcných škod / poškození spotřebiče!**

Je-li program ukončen před skončením sušicího cyklu, zabraňuje se dostatečnému ochlazení prádla, které se může vznítit, nebo může dojít k věcným škodám či poškození spotřebiče.

- Během poslední části sušicího cyklu se prádlo v bubnu neohřívá (ochlazovací cyklus). Tím je zaručeno, že prádlo zůstává na teplotě, při níž nebude poškozeno.
- Nevypínejte spotřebič před ukončením sušicího cyklu, pokud ihned nevyjmete všechny části prádla z bubnu a nerozprostřete je (pro uvolnění tepla).

⚠ Varování**Nebezpečí otravy / věcných škod!**

Kondenzační voda není vhodná pro pití a může být kontaminovaná textilním prachem. Kontaminovaná kondenzační voda může představovat nebezpečí pro zdraví a může způsobit věcné škody.

Tuto vodu nepijte ani dále nepoužívejte.

⚠ Varování**Nebezpečí otravy!**

Čisticí prostředky, které obsahují rozpouštědla, mohou uvolňovat jedovaté výpary. Nepoužívejte čisticí prostředky, které obsahují rozpouštědla.

⚠ Varování**Nebezpečí zranění!**

- Opíráte-li se nebo si sedáte na otevřená dvířka spotřebiče, spotřebič se může převrhnout a způsobit vám poranění. Neopírejte se o otevřená dvířka spotřebiče.
- Vylézáte-li na spotřebič, horní deska může prasknout a způsobit vám poranění. Nelezte na spotřebič.
- Saháte-li do bubnu, který se dosud otáčí, můžete si poranit ruce. Počkejte, až se buben přestane otáčet.

Pozor!

Věcné škody / poškození spotřebiče

- Překročili-li množství prádla ve spotřebiči maximální kapacitu naplnění, nemusí spotřebič řádně fungovat nebo může dojít k věcným škodám či poškození spotřebiče.

Nepřekračujte maximální kapacitu naplnění sušeného prádla. Dodržujte maximální kapacitu naplnění stanovenou pro jednotlivé programy. → *Strana 24*

- Provozujete-li spotřebič bez vzduchového filtru (např. filtru na chmýří, zásobníku na prach, v závislosti na konkrétním spotřebiči), nebo je-li vzduchový filtr neúplný či vadný, může dojít k poškození spotřebiče. Neprovozujte spotřebič bez vzduchového filtru nebo s vadným či neúplným filtrem.
- Lehké předměty jako vlasy a textilní prach mohou být za provozu spotřebiče nasáty do vzduchového vstupu. Udržujte je z dosahu spotřebiče.
- Pěna a pěnová guma se mohou při sušení ve spotřebiči deformovat nebo rozpustit. Nesušte ve spotřebiči části prádla, které obsahují pěnu nebo pěnovou gumu.

- Nalijete-li do spotřebiče špatné množství pracího nebo čisticího prostředku, může dojít k věcným škodám nebo poškození spotřebiče. Používejte prací prostředky / aviváž / čisticí prostředky a změkčovadla v souladu s pokyny výrobce.
- Pokud se spotřebič přehřívá, nemusí řádně fungovat nebo může dojít k věcným škodám či poškození spotřebiče. Dbejte na to, aby vzduchový vstup spotřebiče nebyl za provozu nikdy blokován a aby prostor kolem spotřebiče byl přiměřeně větrán.

Čištění/údržba

Varování **Nebezpečí smrti!**

Spotřebič je poháněn elektrinou. Hrozí úraz elektrickým proudem při dotyku součástí pod napětím. Proto dodržujte tato opatření:

- Vypněte spotřebič. Odpojte spotřebič od napájení (vytáhněte zástrčku).
- Nikdy se nedotýkejte zástrčky mokřýma rukama.
- Při vytahování síťové zástrčky ze zásuvky vždy držte samotnou zástrčku a nikdy síťový kabel, jinak může dojít k poškození síťového kabelu.

- Neprovádějte žádné technické úpravy spotřebiče nebo jeho funkcí.
- Opravy a jiné práce na spotřebiči smí provádět pouze zákaznický servis nebo elektrikář. Totéž platí pro výměnu síťového kabelu (v případě potřeby).
- Náhradní síťové kabely lze objednávat u zákaznického servisu.

Varování **Nebezpečí otravy!**

Čisticí prostředky, které obsahují rozpouštědla, mohou uvolňovat jedovaté výpary. Nepoužívejte čisticí prostředky, které obsahují rozpouštědla.

Varování **Nebezpečí úrazu elektrickým proudem / věcných škod / poškození spotřebiče!**

Pronikne-li do spotřebiče voda, může dojít ke zkratu. Pro čištění spotřebiče nepoužívejte tlakový nebo parní čistič, hadici ani stříkáci pistoli.

Varování **Nebezpečí poranění / věcných škod / poškození spotřebiče!**

Používání náhradních dílů a příslušenství jiných značek je nebezpečné a může způsobit poranění, věcné škody nebo poškození spotřebiče. Z bezpečnostních důvodů používejte původní náhradní díly a příslušenství.

Pozor! **Věcné škody / poškození spotřebiče**

Čisticí prostředky a přípravky pro předběžnou přípravu prádla (např. odstraňovač skvrn, spreje pro predeprání) mohou způsobit poškození, pokud se dostanou do styku s povrchem spotřebiče. Proto přijměte tato opatření:

- Nedovolte těmto přípravkům vejít do styku s plochami spotřebiče.
- Spotřebič čistěte pouze vodou a měkkým, vlhkým hadrem.
- Jakékoli čisticí prostředky, spreje nebo zbytky jiných látek okamžitě odstraňte.

Pokyny pro úsporu

- Prádlo před sušením vyždímejte. Při sušším prádle se zkracuje doba trvání programu a snižuje se spotřeba energie.
- Do spotřebiče plňte maximální množství prádla podle příslušných programů.

Upozornění: Při překročení maximálního množství prádla se prodlouží doba trvání programu a zvýší spotřeba energie.

- Spotřebič používejte ve větrané místnosti a zajistěte, aby byla větrací mřížka spotřebiče volná, aby byla zajištěna výměna vzduchu.
- Pravidelně odstraňujte ze spotřebiče vlákna. Při znečištění spotřebiče vlákna se prodlužuje doba trvání programu a zvyšuje se spotřeba energie.
- Pokud před spuštěním programu nebo po skončení programu neprovedete žádné kroky ovládání, spotřebič se automaticky přepne do režimu úspory energie. Displej a kontrolky po několika minutách zhasnou a bliká  (Start/pauza). Režim úspory energie se ukončí, když znovu provedete ovládání spotřebiče, např. otevřete a zavřete dvířka.
- Když delší dobu během režimu úspory energie neprovedete žádné kroky ovládání, spotřebič se automaticky přepne do pohotovostního režimu / standby.

Upozornění: Pokud je aktivovaná Wi-Fi, spotřebič se automaticky nevypne.

Instalace a připojení spotřebiče

Rozsah dodávky

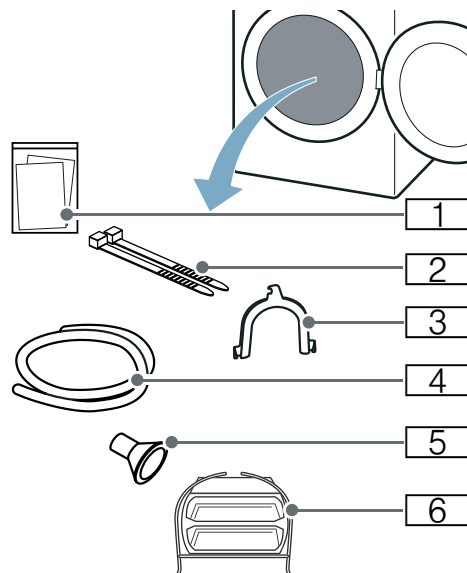

- 1 Průvodní dokumenty (např. návod k použití a instalaci)
- 2 Upevňovací materiál
- 3 Oblouk pro upevnění odtokové hadice
- 4 Odtoková hadice
- 5 Připojovací adaptér
- 6 Koš na sušení vlny

1. Ze spotřebiče odstraňte veškerý obalový materiál a ochranné kryty.
2. Zatlačte na dvířka.

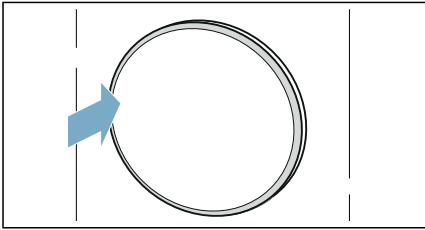

Zámek dvířek se odemkne a dvířka se otevrou.

3. Otevřete dvířka.
4. Vyjměte z bubnu veškeré příslušenství.

Nyní můžete spotřebič nainstalovat a připojit.

Pozor!

Nebezpečí věcných škod a poškození spotřebiče

Předměty, které nejsou určené pro provoz ve spotřebiči a které zůstanou v bubnu, mohou způsobit věcné škody a poškození spotřebiče. Odstraňte tyto předměty i veškeré příslušenství z bubnu.

Instalace spotřebiče

⚠ Varování

Nebezpečí smrti!

Děti se mohou zavřít uvnitř spotřebiče a dostat se do životu nebezpečné situace.

- Neumísťujte spotřebič za dveře, protože ty mohou blokovat dvířka spotřebiče nebo bránit jejich úplnému otevření.
- Dosáhne-li spotřebič konce své životnosti, vytáhněte síťovou zástrčku ze zásuvky, **než** oddělíte síťový kabel, a potom zničte zámek na dvířkách spotřebiče.

⚠ Varování

Nebezpečí exploze/požáru!

Je-li ve vzduchu kolem spotřebiče uhelný prach, může dojít k explozi. Dbejte na to, aby prostor kolem spotřebiče byl za jeho provozu čistý.

⚠ Varování

Nebezpečí požáru / věcných škod / poškození spotřebiče!

Spotřebič obsahuje R290, chladivo, které je ekologicky neškodné, ale hořlavé.

Oheň a zápalné zdroje udržujte z dosahu spotřebiče.



⚠ Varování

Nebezpečí poranění / věcných škod / poškození spotřebiče!

- Při provozu může spotřebič vibrovat či se pohybovat, což může vést k poranění nebo věcným škodám. Umístěte spotřebič na čistou, rovnou, pevnou plochu a s použitím vodováhy jej vyrovnejte pomocí šroubovacích nohou.
- Nesprávné umístění (uložení) tohoto spotřebiče na pračce může vést k poranění, věcným škodám a/nebo poškození spotřebiče. Má-li být tento spotřebič umístěn na pračce, musí mít tato pračka minimálně stejnou hloubku a šířku jako spotřebič a musí být na místě zajištěna případnou vhodnou přípojevací sadou. → *Strana 16* Spotřebič MUSÍ být touto přípojevací sadou zajištěn. Jiný způsob ukládání spotřebiče na jiná zařízení je zakázán.
- Uchopíte-li spotřebič za vyčnívající části (např. dvířka spotřebiče) při zvedání nebo posouvání, mohou se tyto části ulomit a způsobit poranění. Při posouvání spotřebiče neuchopujte spotřebič za žádné vyčnívající části.

⚠ Varování

Nebezpečí zranění!

- Spotřebič je velmi těžký. Jeho zvedání může způsobit poranění. Nezvedejte spotřebič sami.
- Spotřebič má ostré hrany, o které si můžete pořezat ruce. Neuchopujte spotřebič za ostré hrany. Při jeho zvedání používejte ochranné rukavice.

Pozor!

Věcné škody / poškození spotřebiče

Pokud se spotřebič přehřívá, nemusí řádně fungovat nebo může dojít k věcným škodám či poškození spotřebiče.

Dbejte na to, aby vzduchový vstup spotřebiče nebyl za provozu nikdy blokován a aby prostor kolem spotřebiče byl přiměřeně větrán.

Pozor!

Nebezpečí věcných škod a poškození spotřebiče

U spotřebiče byl před vyexpedováním ze závodu proveden funkční test a může obsahovat zbytkovou vodu. Když se spotřebič nakloní o více než 40°, může tato zbytková voda vytéct.

Spotřebič nainstalujte následujícím způsobem:

1. Spotřebič umístěte na suchou, rovnou a pevnou plochu.
2. Pomocí vodováhy zkontrolujte vyrovnání spotřebiče.

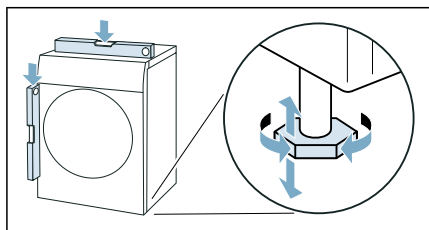

3. V případě potřeby spotřebič znovu vyrovnejte otáčením nožiček. Nyní můžete spotřebič připojit.

Upozornění

- Všechny nožičky spotřebiče musí pevně stát na podlaze.
- V případě nesprávně vyrovnaného spotřebiče se mohou vyskytovat různé zvuky, vibrace a házení bubnu a ze spotřebiče může vytékat zbytková voda.

Připojení spotřebiče

Varování

Nebezpečí úrazu elektrickým proudem / požáru / věcných škod / poškození spotřebiče!

Není-li spotřebič řádně instalován, může to vést k nebezpečné situaci. Zajistěte následující:

- Síťové napětí ve vaší zásuvce musí odpovídat napětí uvedenému na spotřebiči (výrobní štítek). Na výrobním štítku je uvedeno zatížení při připojení a požadovaná pojistková ochrana.
- Spotřebič nesmí být napájen externím spínacím zařízením, jako je časovač, ani připojen k okruhu, který se pravidelně zapíná a vypíná.
- Síťová zástrčka a zásuvka s ochranným kontaktem si odpovídají a uzemnění musí být řádně nainstalováno.
- Instalace musí mít odpovídající průřez.
- Síťová zástrčka musí být vždy volně přístupná. Pokud to není možné, z důvodu dodržení příslušných bezpečnostních předpisů musí být do trvalé instalace zabudován spínač (odpojení všech pólů) v souladu s předpisy pro elektrickou instalaci.
- Při použití jističe zbytkového proudu používejte pouze zařízení s tímto označením: . Jedině toto označení zaručuje, že jsou splněny všechny příslušné předpisy.

Varování

Nebezpečí úrazu elektrickým proudem / požáru / věcných škod / poškození spotřebiče!

Je-li síťový kabel spotřebiče upraven či poškozen, může dojít k úrazu elektrickým proudem, zkratu nebo požáru při přehřátí.

Síťový kabel nesmí být zamotaný, stlačený nebo upravovaný a nesmí být v kontaktu s tepelnými zdroji.

Varování

Nebezpečí požáru / věcných škod / poškození spotřebiče!

Použití prodlužovacích šňůr nebo elektrických linek může způsobit požár v důsledku přehřátí či zkratu.

Připojte spotřebič přímo k uzemněné zásuvce, která byla řádně instalována. Nepoužívejte prodlužovací šňůry, elektrické linky nebo vícecestné konektory.

Varování

Nebezpečí zranění!

Nejsou-li hadice a síťové kabely správně vedeny, může vznikat nebezpečí zakopnutí s následkem poranění. Hadice a kabely ved'te tak, aby nepředstavovaly nebezpečí zakopnutí.

Spotřebič připojte následujícím způsobem:

1. Připojte odtokovou hadici.
→ *Strana 48*

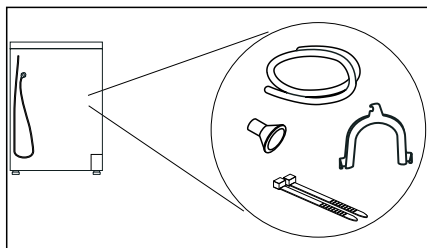

2. Síťovou zástrčku spotřebiče zapojte do určené zásuvky.
3. Zkontrolujte, zda je zástrčka řádně zapojená.

Spotřebič je nyní připravený k provozu.

Pozor! **Nebezpečí věcných škod a poškození spotřebiče**

Spotřebič obsahuje chladivo a může dojít k jeho poškození, pokud bude uveden do provozu hned po přepravě. Spotřebič nechte před uvedením do provozu dvě hodiny stát.

Upozornění: V případě pochybností nechte spotřebič připojit kvalifikovaným odborníkem.

Před prvním použitím

Než zapnete spotřebič:

Zkontrolujte, zda spotřebič nemá viditelné poškození. Nespouštějte spotřebič, je-li poškozený. V případě jakýchkoli problémů se obraťte na našeho odborného prodejce nebo zákaznický servis.

Upozornění: Po správné instalaci a připojení je spotřebič připravený k provozu. Nejsou nutná žádná další opatření.

Volitelné příslušenství







Volitelné příslušenství si můžete objednat* u zákaznického servisu:

- **Koš na sušení vlny:**
Vlněné textilie, sportovní obuv a plyšová zvířátka sušte nebo větrejte v koši na sušení vlny.
– Objednáací číslo: —.
- **Podstavec:**
Sušičku můžete zvýšit kvůli lepšímu vkládání a vyndávání prádla pomocí podstavce.
Prádlo můžete přemisťovat ve výsuvném koši na prádlo, který je integrovaný v podstavci.
– Objednáací číslo: **WZ20505**.
- **Souprava pro spojení pračky a sušičky:**
Sušičku můžete prostorově úsporně umístit na vhodnou pračku stejné hloubky a šířky.
Sušičku bezpodmínečně upevněte na pračku pomocí této spojovací soupravy.
– Objednáací číslo s výsuvnou pracovní deskou: **WZ27T2W**.
– Objednáací číslo bez výsuvné pracovní desky: —.

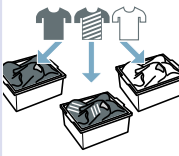
* v závislosti na vybavení spotřebiče

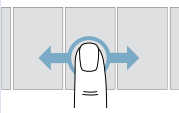
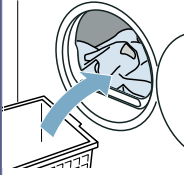
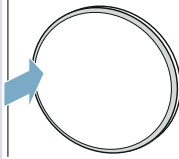
Stručný návod

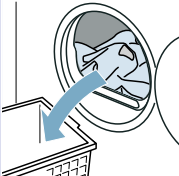
Upozornění: Spotřebič musí být odborně nainstalovaný a připojený. → *Strana 12*

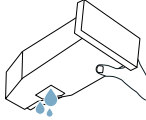
<p>1</p>	<p>Před spuštěním programu:</p>	<p>→ </p>	<p>→ </p>	<p>→ </p>
		<p>Rozřídíte prádlo.</p>	<p>Zapnete spotřebič.</p>	<p>Zvolte program.</p>
<p>2</p>	<p></p>	<p>→ </p>	<p>→ </p>	<p>→ </p>
	<p>Otevřete dvířka a vložte prádlo.</p>	<p>Zavřete dvířka.</p>	<p>V případě potřeby: Změňte nastavení programu.</p>	<p>Spusťte program.</p>
<p>3</p>	<p>Po skončení programu:</p>	<p>→ </p>	<p>→ </p>	<p>→ </p>
		<p>Otevřete dvířka a vyjměte prádlo.</p>	<p>Přepněte spotřebič do pohotovostního režimu / standby.</p>	<p>Vyprázdněte nádržku na kondenzovanou vodu.</p>

Seznámení se spotřebičem

Přehled spotřebiče

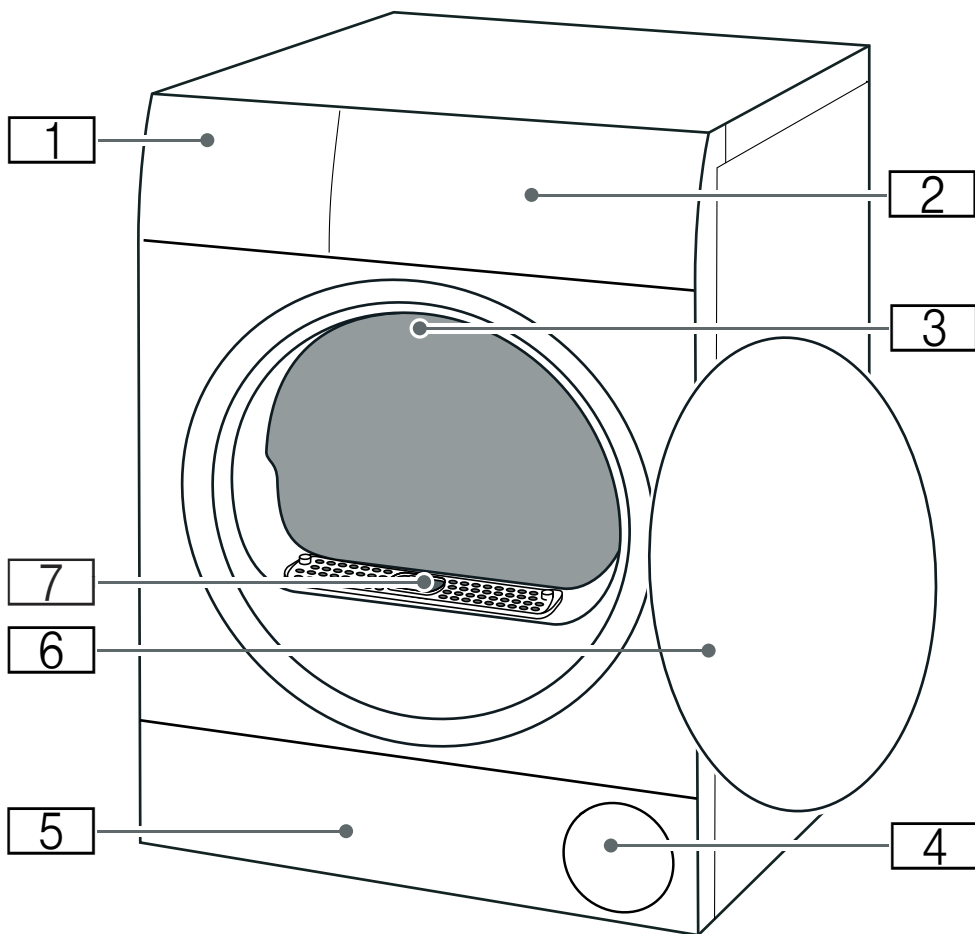

- 1** Nádržka na kondenzovanou vodu → Strana 35
- 2** Panel
- 3** Vnitřní osvětlení bubnu (v závislosti na vybavení spotřebiče)
- 4** Větrací mřížka
- 5** Krytka pro údržbu spodní části → Strana 51
- 6** Dvířka
- 7** Kryt vzduchového kanálu (neodstraňujte)

Panel



1 Displej

Displej tohoto spotřebiče reaguje na dotyky (dotykový displej).

- Ovládání lehkým stisknutím/dotknutím nebo přejížděním/listováním
- Zobrazení nastavení a informací

2 :

Automatické otevření dvířek.

Dvířka můžete automaticky otevřít pouze tehdy, když je spotřebič zapnutý a dovoluje to fáze programu.

3 : Zapnutí spotřebiče nebo přepnutí do pohotovostního režimu / standby.

Displej

Displej tohoto spotřebiče reaguje na dotyky (dotykový displej). Displej se ovládá lehkým stisknutím/dotknutím nebo přeježděním prstem / listováním.

Pozor!

Nebezpečí věcných škod a poškození spotřebiče.

Displej může být při násilné manipulaci poškozen. Nekomlejte na displej ostrým předmětem a chraňte ho před působením silného tlaku.

Upozornění: Může se stát, že spotřebič nerozpozná dotykové pokyny blízko okraje displeje, pokud je dotyk mimo rozpoznávací oblast.

Přehled displeje

Po zapnutí:

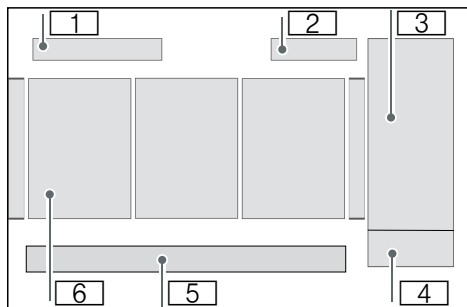

- 1 Programy nebo oblíbené programy**
- 2 Čas** → Strana 38
- 3 Přídavné funkce** → Strana 29
- 4 Start nebo pauza**
- 5 Nastavení spotřebiče**
→ Strana 36
- 6 Programy** → Strana 24

Po zvolení programu:

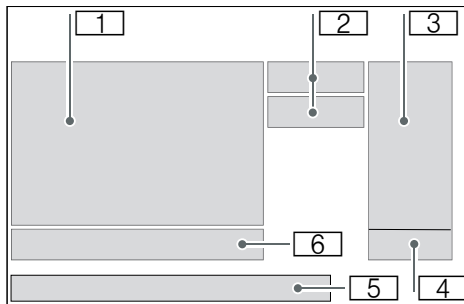

- 1 Program** → Strana 24
- 2 Konfigurace programu**
→ Strana 26
- 3 Přídavné funkce** → Strana 29
- 4 Start nebo pauza**
- 5 Nastavení spotřebiče**
→ Strana 36
- 6 Správa programů** → Strana 26

Logika ovládání

Stisknutí/dotknutí

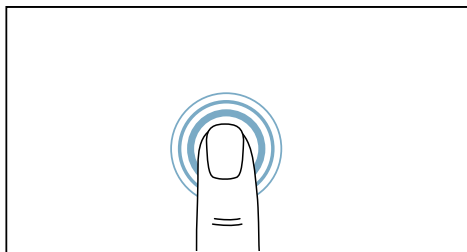

Pro otevření prvku nebo nastavení stiskněte příslušný prvek na displeji.

Přejetí prstem / listování

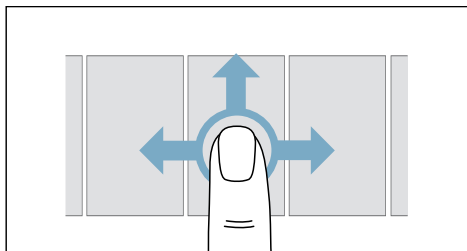

Pro vodorovné nebo svislé posouvání zobrazených obsahů přejíždějte po displeji prstem / listujte.

Význam symbolů



Nastavení deaktivované



Nastavení aktivované



Zpět na zobrazí o úroveň výše

Význam barev



Nastavení lze aktivovat nebo je již aktivované





Nastavení nelze aktivovat



Nastavení je aktivované

Upozornění na displeji

Ukazatel	Informace
<p>Nádržka na kondenzovanou vodu je plná. Spotřebič není připravený k provozu. Vyprázdněte nádržku na kondenzovanou vodu.</p>	<ul style="list-style-type: none"> ■ Vyprázdněte nádržku na kondenzovanou vodu a nasadte ji. → <i>Strana 35</i> Poté stiskněte ▷ (Start/pauza). ■ Vyčistěte filtr v nádržce na kondenzovanou vodu. → <i>Strana 55</i> ■ Pokud je nainstalovaná volitelná odtoková hadice*, zajistěte, aby odtoková hadice: <ul style="list-style-type: none"> - byla správně připojená, → <i>Strana 48</i> - nebyla zalomená, - nebyla zablokovaná nebo ucpaná, např. usazeninami. ■ Proveďte intenzivní údržbu spotřebiče. → <i>Strana 59</i> ■ Zkontrolujte, zda se do spodní části nedostaly nějaké předměty. Otevřete krytku pro údržbu a případné předměty odstraňte. → <i>Strana 51</i>
<p>Filtr na vlákna je plný. To má vliv na dobu sušení. Vyměňte a vyprázdněte filtr na vlákna a sběrnou nádobu. Obojí pak vyčistěte teplou vodou.</p>	<p>Čištění spodní části → <i>Strana 51</i></p>
<p>Je třeba provést jednoduchou údržbu spotřebiče. Ta zajišťuje trvale optimální výsledky sušení. Celková doba trvání je cca 40 min.</p>	<p>Po určité době používání vám spotřebič automaticky doporučí, abyste provedli jednoduchou údržbu spotřebiče. Proveďte jednoduchou údržbu spotřebiče. → <i>Strana 57</i></p>
	<ul style="list-style-type: none"> ■ vyp.: Wi-Fi je deaktivovaná a spotřebič není spojený s domácí sítí. ■ blíká: Spotřebič se pokouší navázat spojení s domácí sítí. ■ svítí: Wi-Fi je aktivovaná a spotřebič je spojený s domácí sítí.
	<p>svítí: Spotřebič je spojený se systémem Smart Energy System (manažerem energie) (není dostupné ve všech zemích)</p>
<p>Je k dispozici aktualizace softwaru. Chcete spustit instalaci?</p>	<p>Je k dispozici nová verze softwaru pro spotřebič. Proveďte aktualizaci softwaru. → <i>Strana 44</i></p>
<p>selfCleaning</p>	<p>Probíhá automatické samočištění spotřebiče. Během zobrazeného procesu nevytahujte nádržku na kondenzovanou vodu a nepřerušujte program.</p>

Obsah bubnu je ještě horký. Ochlazování aktivováno. Spotřebič lze normálně používat.

Při sušení mohou vznikat vysoké teploty. Pro vychladnutí prádla sníží proces CoolDown teplotu v bubnu. Když se dvířka neotevrou, spustí se v následujících případech po 30 sekundách proces CoolDown:

- pozastavení programu,
- přerušení programu,
- přepnutí spotřebiče do pohotovostního režimu/standby pomocí aplikace.

Spotřebič můžete během procesu CoolDown nadále obsluhovat.

Upozornění

- Během procesu CoolDown se buben otáčí dál i v pozastaveném stavu.
- Regulace teploty může trvat až 10 minut.

* V závislosti na vybavení spotřebiče nebo dostupném příslušenství



Přehled programů

Program	Maximální naplnění
Název programu Krátký popis programu, příp. pro které textilie je vhodný.	Maximální množství prádla vztahující se k hmotnosti suchých textilií
Bavlna Odolné textilie, textilie z bavlny nebo lnu s možností vyvářky.	9 kg
Nemačkové prádlo Textilie ze syntetických vláken nebo směsových tkanin.	3,5 kg
Mix Směs bavlněných a syntetických textilií.	3 kg
Spodní prádlo Choulostivé prací spodní prádlo, např. z krajky, lycry, saténu nebo směsových tkanin.	1 kg
Vlna krátký Vlna nebo textilie s podílem vlny vhodné pro praní v pračce.	0,5 kg
Upozornění <ul style="list-style-type: none"> ■ Textilie budou nadýchanější, ale nikoli suché. ■ Po skončení programu textilie vyjměte a nechte je uschnout. 	
Vlna v koši Textilie z vlny nebo s podílem vlny.	1 náplň koše
Upozornění: Textilie sušte výhradně v koši na sušení vlny → <i>Strana 45.</i>	
myTime Časový program pro všechny druhy textilií kromě vlny a hedvábí Vhodný pro předsušené nebo mírně vlhké prádlo a pro dosušení vícevrstvého, silného prádla.	3 kg
Upozornění: Při časovém programu není automaticky rozpoznána zbývající vlhkost prádla. Pokud je prádlo po sušení ještě příliš vlhké, nechte program zopakovat a v případě potřeby prodlužte dobu trvání programu. → "Nastavení programu" na straně 26	
myTime studený Časový program pro všechny textilie kromě vlny a hedvábí. Pro osvěžení nebo vyvětrání málo nošeného prádla.	3 kg
Upozornění: Doba trvání programu můžete přizpůsobit. → "Nastavení programu" na straně 26	
Rychlý 40' Směs syntetických textilií a textilií z lehké bavlny.	2 kg

Jeans Džíny a silné, dvouvrstvé textilie z bavlny. Upozornění: Textilie sušte naruby.	6 kg
Ručníky Odolné ručníky a župany z bavlny.	6 kg
Přikrývky Textilie, polštáře, prošívané přikrývky nebo deky plněné syntetickými vlákny. Upozornění: Velké kusy sušte jednotlivě. Řiďte se značkami pro údržbu.	2,5 kg
Polštáře Polštáře plněné peřím nebo syntetickými vlákny. Upozornění: Po skončení programu natřepete peřiny, aby se náplň rovnoměrně rozložila a uvolnila se vlhká místa. Příp. znovu spusťte program.	1 polštář
Sport/ outdoor Oblečení odolné proti vlivům počasí a outdoorové oblečení s membránovým povrchem a hydrofobní textilie.	1 kus
Košile/ halenky Košile/halenky z bavlny, lnu, syntetických vláken nebo směsových tkanin. Upozornění: Po sušení prádlo vyžehlete nebo pověste. Zbývající vlhkost se rovnoměrně rozloží.	1,5 kg
Jemné prádlo Choulostivé prací textilie např. ze saténu, syntetických vláken nebo směsových tkanin.	2 kg
Obuv v koši Obuv / sportovní a volnočasová obuv. Upozornění <ul style="list-style-type: none"> ■ Textilie sušte výhradně v koši na sušení vlny → <i>Strana 45.</i> ■ Nesušte obuv z kůže nebo s koženými částmi. 	1 pár

P+ Nastavení programu

Po nastavení programu se zobrazí dostupná nastavení programu.

Nastavení programu můžete aktivovat/deaktivovat nebo přizpůsobit.

Upozornění

- V každém programu nejsou k dispozici všechna nastavení programu.
- Změny se pro program neukládají trvale.
- Pro návrat na zobrazení o úroveň výše stiskněte ← .
- Pro zavření aktuálního zobrazení stiskněte X .

Nastavení programu se aktivuje/deaktivuje následujícím způsobem:

Stiskněte nastavení.

Nastavení je aktivované, když je označené. Nastavení je deaktivované, když není označené.

Upozornění: Změny se převezmou bez dalšího potvrzení.

Nastavení programu se přizpůsobí následujícím způsobem:

1. Stiskněte nastavení.
Zobrazí se možnosti nastavení.
2. Držte stisknutou posouvací lištu a přejeďte prstem doleva/doprava.

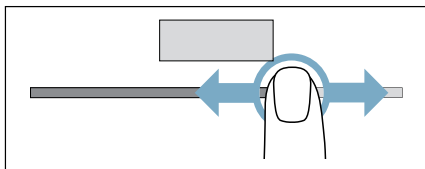

Zobrazí se nastavená hodnota.

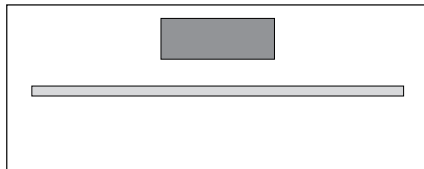

Upozornění: Změny se převezmou bez dalšího potvrzení.

Správa programů

Po nastavení programu máte k dispozici různé funkce pro správu programů.

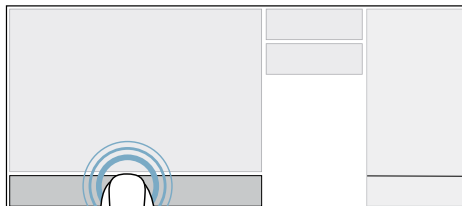

Odložený start

Před spuštěním programu můžete nastavit, kdy má být program hotový.

1. Stiskněte ☹ (Hotovo za).
2. Přizpůsobte nastavení programu, dokud se nezobrazí požadovaná doba do skončení programu.

Upozornění: Pokud jste na spotřebiči nastavili čas, můžete konec programu nastavit pomocí času. Pokud jste čas nenastavili, můžete konec programu nastavit pouze v hodinách a v krocích po 30 minutách.

3. Stiskněte  (Start/pauza).
Konec programu je nyní nastavený a program se spustí s časovou prodlevou.

Upozornění: V případě potřeby můžete ještě přidat nebo vyjmout prádlo. → *Strana 34*

Flex. start

Aktivujte **Flex. start**, aby mohl systém Smart Energy (řízení energie) spustit spotřebič, když fotovoltaické zařízení vašeho domu dodává dostatečné množství energie nebo je výhodný tarif elektrického proudu.



Upozornění: Systém Smart Energy (řízení energie) může spotřebič spustit pouze tehdy, když jsou systém Smart Energy (řízení energie) a spotřebič navzájem spojené.

Nastavení programu se přizpůsobí následujícím způsobem:

1. Stiskněte  (Hotovo za).
2. Přizpůsobte nastavení programu, dokud se nezobrazí požadovaná doba do skončení programu.



Upozornění: Pokud jste na spotřebiči nastavili čas, můžete konec programu nastavit pomocí času.

Pokud jste čas nenastavili, můžete konec programu nastavit pouze v hodinách a v krocích po 30 minutách.



3. Stiskněte  (Start/pauza).
4. V následujícím hlášení na displeji stiskněte **Flex. start**.
5. Stiskněte  (vzdálený start).

Na displeji se zobrazí .

Funkce **FlexStart** je nyní aktivovaná a spotřebič vyčká na vzdálené spuštění prostřednictvím systému chytré správy energií (Energy manager).

1. Stiskněte  (Start/pauza).
 2. Otevřete dvířka.
 3. Přidejte nebo vyjměte prádlo.
 4. Zavřete dvířka.
 5. Stiskněte  (Start/pauza).
 6. Stiskněte  (vzdálený start).
- Funkce **FlexStart** je nyní aktivovaná a spotřebič vyčká na vzdálené spuštění prostřednictvím systému chytré správy energií (Energy manager).

Upozornění: Dálkové spuštění se z bezpečnostních důvodů v následujících případech deaktivuje:

- otevření dvířek,
- přerušení programu,
- opětovné stisknutí  (vzdálený start),
- stisknutí ,
- výpadek elektrického proudu.

Upozornění: Pokud systém Smart Energy (řízení energie) spotřebič nespustí nebo bylo deaktivováno dálkové spuštění, spustí se program přesto před uplynutím nastaveného časového intervalu a skončí po uplynutí časového intervalu.

Informace o programu

Ke každému programu si můžete nechat zobrazit užitečné informace.

Stiskněte .

Oblíbený program

Některý program nebo program s přizpůsobeným nastavením můžete uložit jako oblíbený.

Oblíbený program lze uložit následovně:

1. Nastavte požadovaný program a v případě potřeby ho přizpůsobte.
2. Stiskněte ☆ .
Program je nyní uložený jako oblíbený.

Upozornění

- Můžete uložit maximálně 7 oblíbených programů.
- Každý program můžete uložit jen jednou.

Oblíbený program lze vyvolat následovně:

1. Stiskněte ☆ **Oblíbené** .
Zobrazí se uložené oblíbené programy.
2. Stiskněte požadovaný oblíbený program.
3. Pro spuštění programu stiskněte ▶ (Start/pauza).

Oblíbený program lze smazat následovně:

1. Vyvolejte oblíbený program.
2. Stiskněte ☆ .
3. Potvrďte upozornění na displeji.
Oblíbený program je nyní smazaný.

Konfigurace programu

Po nastavení programu můžete v případě potřeby přizpůsobit konfiguraci programu.

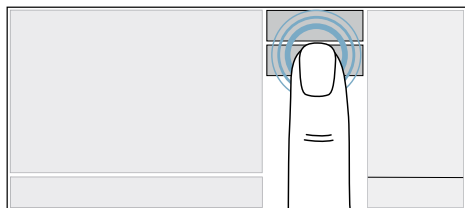

Výsledek sušení

Výsledek sušení určuje, jak moc vlhké nebo suché bude prádlo po skončení programu.

Výsledky sušení: Prádlo

☰ (Suché do skříně plus)	Velmi suché. Vícevrstvé silné prádlo, které špatně schne.
☒ (Suché do skříně)	Suché. Normální jednovrstvé prádlo.
☞ (Suché k žehlení)	Mírně vlhké. Normální jednovrstvé prádlo, které má být po sušení vlhké a ve stavu vhodném k žehlení nebo pověšení.

Upozornění: Výsledek sušení vždy závisí na druhu sušeného prádla. Kalhoty se silným páskem nebo vícevrstvé silné textilie schnou hůře než slabé lehké textilie. Proto pro dosažení stejnoměrného výsledku sušení prádlo roztřídte.

Nastavení programu se přizpůsobí následujícím způsobem:

1. Stiskněte * (Úroveň sušení).
2. Stiskněte požadovaný výsledek sušení.
3. V případě potřeby stiskněte +/- (Stupeň sušení) a přizpůsobte výsledek sušení.

Upozornění: Pokud je prádlo po sušení příliš vlhké, i když jste nastavili správný výsledek sušení, měli byste výsledek sušení přizpůsobit. Prodlouží se tím doba sušení a prádlo bude sušší. Výsledek sušení je nyní nastavený.

Upozornění

- Změny zůstanou uložené i v pohotovostním režimu / standby spotřebiče.
- Když přizpůsobíte stupeň sušení pro výsledek sušení, tato změna se uloží pro všechny programy a oblíbené programy s tímto nastaveným výsledkem sušení.

Doba sušení

U **časových programů** můžete přizpůsobit dobu sušení.

1. Stiskněte .
2. Nastavte požadovanou dobu. Doba sušení je nyní nastavená.

Šetrné sušení

Můžete snížit teplotu sušení pro choulostivé textilie, jako např. polyakryl nebo elastan.

Upozornění: Doba sušení se tím může prodloužit.

1. Stiskněte  (Šetrné sušení).
2. Aktivujte nebo deaktivujte nastavení.

Přídavné funkce

Po nastavení programu máte k dispozici doplňující funkce.

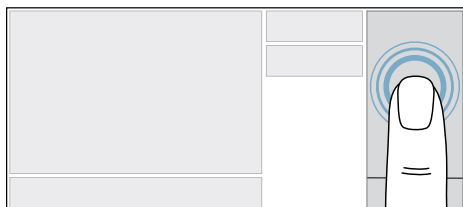



Dálkové spuštění

Můžete povolit dálkové spuštění spotřebiče pomocí aplikace Home Connect.

1. Spojte spotřebič s domácí sítí a aplikací Home Connect.
→ *Strana 40*
2. Zajistěte, aby byla dvířka zavřená.
3. Zajistěte, aby byla dětská pojistka deaktivovaná.
4. Stiskněte  (vzdálený start).
Nyní můžete spotřebič dálkově spustit pomocí aplikace Home Connect.

Upozornění: Dálkové spuštění se z bezpečnostních důvodů v následujících případech deaktivuje:

- otevření dvířek,
- přerušování programu,
- opětovné stisknutí  (vzdálený start),
- stisknutí ,
- výpadek elektrického proudu.

Ochrana před zmačkáním

Můžete nastavit přídavnou ochranu prádla před zmačkáním. Aby nedošlo k pomačkání, pohybuje buběn v pravidelných intervalech po sušení prádlem.

1. Stiskněte  (Načechrávání).
2. Nastavte požadovanou dobu.



Prádlo

Příprava prádla



Varování

Nebezpečí exploze/požáru!

Některé předměty se mohou při sušení vznítit, nebo dokonce způsobit požár či explozi spotřebiče.

Z kapes částí prádla odstraňte zapalovače nebo zápalky.

Pozor!

Nebezpečí poškození bubnu a textilií

Pokud v kapsách textilu necháte nějaké předměty, může při provozu dojít k poškození bubnu a textilií. Z kapes textilií odstraňte všechny předměty, jako např. kovové předměty.

Následujícím způsobem připravte prádlo:

- Látkové pásky, vázačky u zástěr atd. zavažte nebo použijte pytlík na praní prádla.
- Zapněte zipy, háčky, poutka a knoflíky. Velké kusy prádla, jako např. povlaky, zapněte.
- Velmi malé kusy, např. dětské ponožky, sušte vždy společně s velkými kusy prádla, např. ručníky.
- Pro jednotlivé kusy prádla použijte časový program.
- Úpletové textilie, např. trička, trikotové prádlo, se při prvním sušení často srazí. Použijte šetrný program.
- Prádlo se snadnou údržbou nepřesušujte. Došlo by ke zvýšenému pomačkání prádla.
- Některé prací a ošetřovací prostředky, např. škrob na prádlo nebo aviváž, obsahují částičky, které se mohou usazovat na senzoru vlhkosti. To může ovlivňovat funkci senzoru a tím také výsledek sušení.

Upozornění

- Při praní prádla, které chcete sušit v sušičce dávkujte prací a ošetřovací prostředky podle údajů výrobce.
- Senzor vlhkosti pravidelně čistěte
→ *Strana 54.*

Třídění prádla

Upozornění: Prádlo vkládejte do spotřebiče po jednotlivých kusech. Pro dosažení dobrého výsledku sušení dbejte na to, aby nebylo prádlo zamotané do sebe.

Pozor!

Nebezpečí poškození sušičky nebo textilií

Prádlo, které není vhodné pro sušení v sušičce, se může při sušení poškodit nebo může dojít k poškození spotřebiče. Prádlo před sušením roztrďte podle údajů na visačkách:

- vhodné pro sušení v sušičce
- sušení s normální teplotou
- sušení s nízkou teplotou
- nesušit v sušičce

Při třídění sušeného prádla dodržujte také následující:

- Sušte společně jen prádlo ze stejného druhu tkaniny a se stejnou strukturou, abyste dosáhli stejného výsledku sušení.
Pokud společně sušíte slabé, silné nebo vícevrstvé textilie, budou různě suché.
- Řiďte se podle popisu textilu u sušících programů.
→ "Přehled programů" na straně 24
→ "Sušení s košem na sušení vlny" na straně 45

Upozornění: Pokud se vám zdá prádlo po sušení příliš vlhké, můžete pro dosušení zvolit časový program.

Pozor!

Nebezpečí poškození spotřebiče nebo textilií

V sušičce **nesušte** následující textilie:

- Prádlo znečištěné rozpouštědly, voskem nebo tukem.
- Nevyprané textilie.
- Neprodyšné textilie, např. pogumované prádlo.
- Jemné textilie, např. hedvábí, syntetické záclony.

Obsluha spotřebiče

Zapnutí spotřebiče

Upozornění: Spotřebič musí být odborně nainstalovaný a připojený.
→ Strana 12

Pro zapnutí spotřebiče stiskněte .

Upozornění

- Zapnutí nebo nové spuštění spotřebiče může trvat několik sekund.
- Po prvním zapnutí spotřebiče nebo resetování na nastavení z výroby musíte nastavit požadovaný jazyk.

Otevření dvířek

Dvířka spotřebiče se mohou otevírat **automaticky**.

Upozornění: Dvířka spotřebiče můžete automaticky otevřít pouze tehdy, když je spotřebič zapnutý.

Automatické otevření dvířek se provádí následovně:

1. Pro otevření dvířek stiskněte .

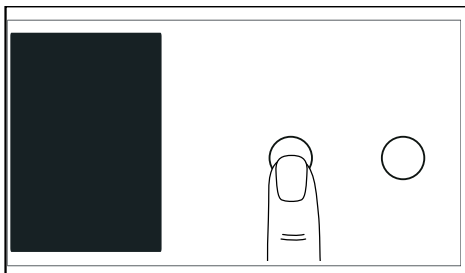

Zámek dvířek se odemkne a dvířka se otevrou.

2. Otevřete dvířka.

Při přerušení napájení spotřebiče (např. při výpadku proudu) musíte dvířka spotřebiče otevřít **manuálně**.

Manuální otevření dvířek se provádí následovně:

1. Zatlačte na dvířka.

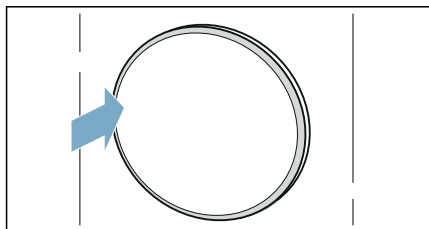

Zámek dvířek se odemkne a dvířka se otevřou.

2. Otevřete dvířka.

Vložení prádla do bubnu

1. Připravte a rozřídte prádlo.
2. Zkontrolujte, zda je buben úplně prázdný. V případě potřeby ho vyprázdněte.
3. Rozložené prádlo vložte do bubnu.

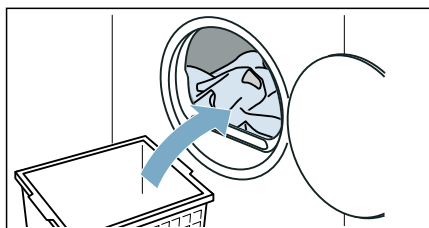

Zavření dvířek

Zavřete dvířka.

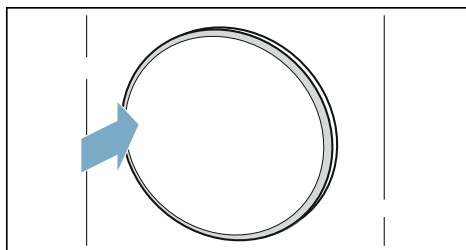

Pozor!
Nebezpečí poškození spotřebiče nebo textilií.

Nepřiskřípněte do dvířek prádlo.

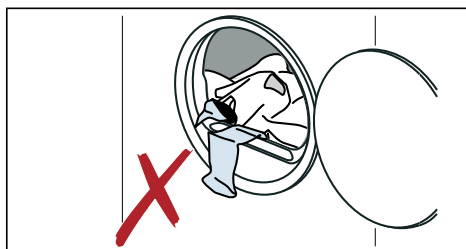

Nastavení programu

Upozornění

- Pokud jste aktivovali dětskou pojistku, musíte ji nejprve deaktivovat, teprve potom můžete nastavit program. → *Strana 36*
- Programy, které jste si uložili jako oblíbené, si můžete vyvolat pomocí ☆ a nastavit jako požadovaný program.

1. Listujte, dokud se nezobrazí požadovaný program. → *"Přehled programů" na straně 24*

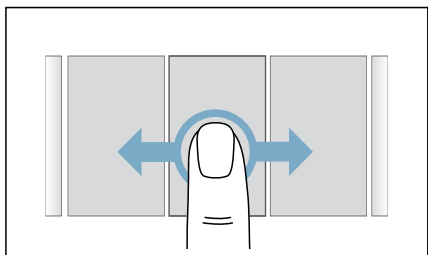

2. Stiskněte program.

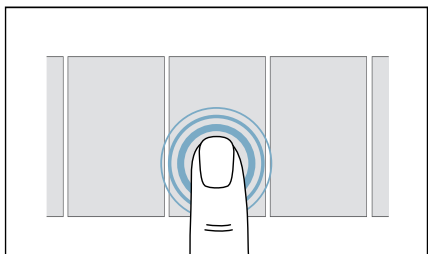

Program je nyní nastavený a zobrazí se příslušná **nastavení programu**.

3. V případě potřeby změňte **nastavení programu**.

Spuštění programu

Stiskněte ►(Start/pauza).

Upozornění: Pokud chcete program zabezpečit proti neúmyslné změně nastavení, aktivujte dětskou pojistku. → *Strana 36*

Průběh programu

Stav programu se zobrazí na displeji.

Upozornění: Po zvolení programu se zobrazí předpokládaná doba sušení při maximálním naplnění. Při sušení zjišťuje senzor vlhkosti zbývající vlhkost prádla. V závislosti na vlhkosti se během provozu automaticky přizpůsobuje doba trvání programu a ukazatel zbývající doby (kromě časových programů).

Vyjmutí nebo přidání prádla

Po spuštění programu, odložení startu nebo povolení dálkového spuštění spotřebiče můžete v případě potřeby přidat nebo vyjmout prádlo.

1. Stiskněte \triangleright (Start/pauza).
2. Pro otevření dvířek stiskněte \triangle .
3. Přidejte nebo vyjměte prádlo.
4. Zavřete dvířka.
5. Stiskněte \triangleright (Start/pauza).
6. Pokud chcete povolit dálkové spuštění spotřebiče, stiskněte \square (vzdálený start).

Upozornění: Pokud pozastavíte program při zavřených dvířkách, nemůže prádlo vychladnout. Proto se z bezpečnostních důvodů po 30 sekundách spustí proces CoolDown. Buben se otáčí, prádlo vychladne a na displeji se zobrazí upozornění: **Obsah bubnu je ještě horký. Ochlazování aktivováno. Spotřebič lze normálně používat.**

Proces CoolDown můžete přerušit tím, že otevřete dvířka nebo spustíte pokračování programu.

Upozornění: Doba trvání programu na displeji se aktualizuje podle množství a zbývajících vlhkosti prádla. Zobrazené hodnoty se mohou po změně programu nebo množství prádla změnit.

Přerušení programu

1. Stiskněte \triangleright (Start/pauza).
2. Stiskněte **Zrušit**.
3. Pro otevření dvířek stiskněte \triangle .
4. Vyjměte prádlo.

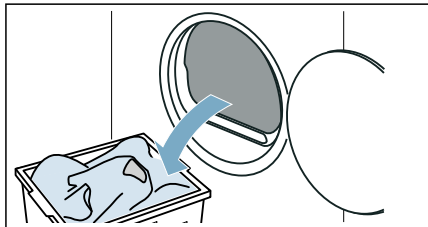

Pozor!
Nebezpečí požáru. Prádlo se může vznítit.

Pokud program zrušíte, musíte všechno prádlo vyndat a rozprostít tak, aby se z něj mohlo uniknout teplo.

Konec programu

Na displeji se zobrazí upozornění: **Prádlo je hotové.**

Vyjmutí prádla a vypnutí spotřebiče

1. Pro otevření dvířek stiskněte \triangle .
2. Vyjměte prádlo.

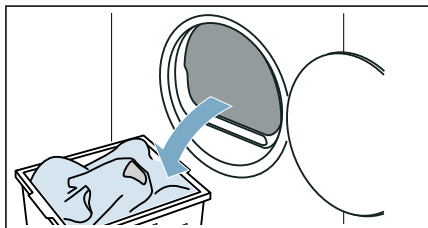

3. Pro přechod do pohotovostního režimu / standby stiskněte ϕ .

Vyprázdnění nádržky na kondenzovanou vodu

Upozornění: Když se na displeji zobrazí upozornění: **Nádržka na kondenzovanou vodu je plná. Spotřebič není připravený k provozu. Vyprázdňte nádržku na kondenzovanou vodu.**, potvrďte upozornění na displeji.

Během sušení vzniká ve spotřebiči kondenzovaná voda.

Pokud nepoužijete odtokovou hadici, kondenzovaná voda ze spotřebiče teče do nádržky na kondenzovanou vodu. V tom případě musíte nádržku na kondenzovanou vodu vyprázdňit po každém sušení, a navíc i tehdy, pokud se během sušení předčasně naplní.

1. Vodorovně vytáhněte nádržku na kondenzovanou vodu.

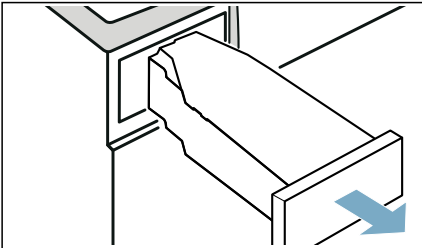

2. Vylijte kondenzovanou vodu.

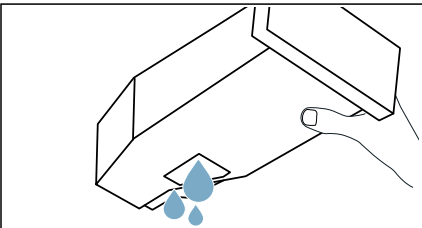

Pozor!

Nebezpečí poškození zdraví a věcných škod

Kondenzovaná voda není pitná a může být znečištěná vlákny. Znečištěná kondenzovaná voda může způsobit poškození zdraví a věcné škody. Nepijte ji ani ji nepoužívejte žádným jiným způsobem.

3. Zasuňte nádržku na kondenzovanou vodu znovu do spotřebiče tak, až citelně zaskočí.

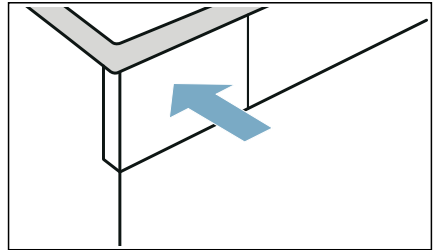



Upozornění: Sítko v nádržce na kondenzovanou vodu filtruje kondenzovanou vodu, která se používá pro automatické čištění spotřebiče. Sítko se čistí vyprázdněním kondenzované vody. Přesto sítko pravidelně kontrolujte, zda v něm nejsou usazené nečistoty, a případně je odstraňte.

→ "Čištění sítka v nádržce na kondenzovanou vodu" na straně 55

Nastavení spotřebiče

Můžete přímo aktivovat/deaktivovat následující nastavení spotřebiče nebo pod  změnit další nastavení spotřebiče.

1. Zapněte spotřebič.
2. Stiskněte  nebo držte stisknuté  a přejeďte prstem nahoru.

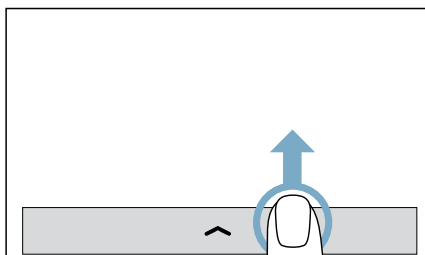

Zobrazí se nabídka.

Dětská pojistka

Můžete aktivovat nebo deaktivovat dětskou pojistku spotřebiče. Aktivací dětské pojistky zabráníte neúmyslnému ovládání ovládacího panelu.

Nastavení spotřebiče se aktivuje následovně:

Stiskněte .

Dětská pojistka je aktivovaná.

Upozornění

- Dětskou pojistku můžete aktivovat kdykoli po zapnutí spotřebiče.
- Dětská pojistka zůstane aktivovaná i v pohotovostním režimu / standby spotřebiče. Abyste mohli po zapnutí spotřebiče ovládat ovládací panel, musíte deaktivovat dětskou pojistku.

Nastavení spotřebiče se deaktivuje následovně:

1. Stiskněte libovolné místo na displeji. Na displeji se zobrazí upozornění.
2. Držte 3 sekundy stisknuté **Deaktivace dětské pojistky.** Dětská pojistka je deaktivovaná.

Zvuky

Akustické signály spotřebiče můžete aktivovat nebo deaktivovat. Když akustické signály deaktivujete, budete spotřebič používat bez signálů při ovládání a upozorňujících signálů.

Nastavení spotřebiče se aktivuje/deaktivuje následovně:

Stiskněte  / .

Akustické signály jsou aktivované/deaktivované.

Další nastavení spotřebiče

Nastavení spotřebiče můžete aktivovat/deaktivovat nebo přizpůsobit pod .

1. Stiskněte .
2. Přeježdějte prstem, dokud se nezobrazí požadované nastavení.

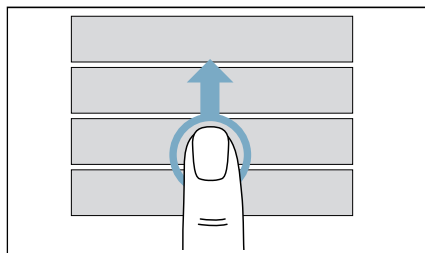

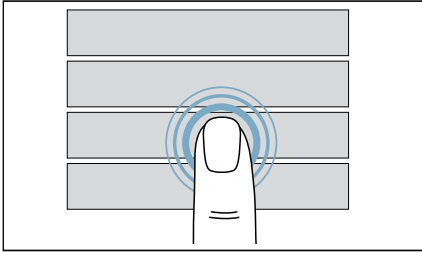
3. Stiskněte nastavení.

Nyní můžete nastavení aktivovat/deaktivovat nebo přizpůsobit.

Upozornění

- Změny zůstanou uložené i v pohotovostním režimu / standby spotřebiče.
- Pro návrat na zobrazení o úroveň výše stiskněte ← .
- Pro zavření aktuálního zobrazení stiskněte X .

Nastavení spotřebiče se aktivuje/deaktivuje následovně:

Stiskněte nastavení.

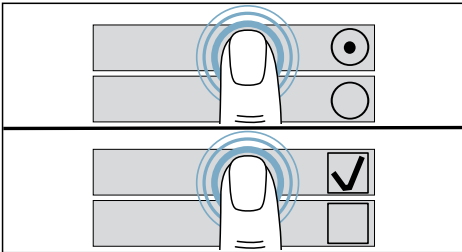

Nastavení je aktivované, když je označené. Nastavení je deaktivované, když není označené.

Upozornění: Změny se převezmou bez dalšího potvrzení.

Nastavení spotřebiče lze přizpůsobit následovně:

Stiskněte posuvací lištu **nebo** posuvací lištu podržte stisknutou a přejeďte prstem doleva/doprava.

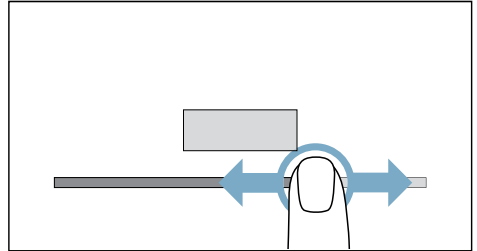

Zobrazí se nastavená hodnota.

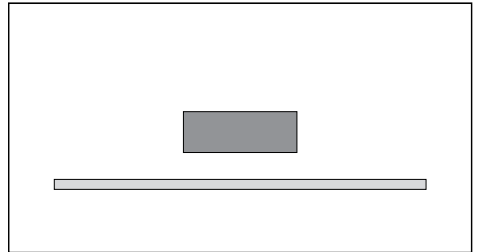

Upozornění: Změny se převezmou bez dalšího potvrzení.

Čas

Můžete aktivovat/deaktivovat a nastavit čas na spotřebiči.

1. Stiskněte **Čas**.
2. Stiskněte **Zapnuto**.
3. Pro nastavení hodin/minut stiskněte ukazatel hodin nebo minut.

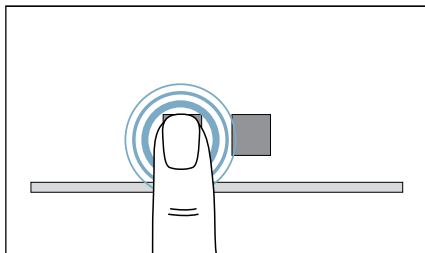

4. Přizpůsobte nastavení.
Čas na spotřebiči je aktivovaný a nastavený.

Upozornění: Čas se na displeji zobrazí pouze tehdy, pokud je aktivovaný a nastavení. → *Strana 66*

Zvuky

Můžete nastavit hlasitost akustických signálů na konci programu, signálů ovládání a upozorňujících signálů.

1. Stiskněte **Zvuky**.
2. Stiskněte **Konec programu** nebo **Tlačítka a upozornění**.
3. Přizpůsobte nastavení.
Hlasitost akustických signálů na konci programu a/nebo signálů ovládání a upozorňujících signálů je nastavená.

Jas

Můžete nastavit jas displeje.

1. Stiskněte **Jas**.
2. Přizpůsobte nastavení.
Jas displeje je nastavený.

Home Connect

Přes nastavení spotřebiče **Home Connect** budete ovládat domácí spotřebiče pomocí mobilních zařízení.

Další informace: → *Strana 40*

Aktualizace softwaru

Pomocí nastavení spotřebiče **Aktualizace softwaru** můžete aktualizovat software Home Connect, když je k dispozici nová verze.

Další informace: → *Strana 44*

Jazyky

Můžete změnit jazyk spotřebiče. Přitom se aktivuje nový jazyk spotřebiče, dosavadní jazyk se automaticky deaktivuje.

1. Stiskněte **Jazyk**.
2. Aktivujte/deaktivujte nastavení.
3. Stiskněte **Nové spuštění**.
Jazyk spotřebiče je nastavený.

Upozornění

- Změny se projeví až po novém spuštění spotřebiče.
- Zapnutí nebo nové spuštění spotřebiče může trvat několik sekund.
- Po prvním zapnutí spotřebiče nebo resetování na nastavení z výroby musíte nastavit požadovaný jazyk.

Světelný kroužek

Můžete nastavit jas a chování světelného kroužku dvířek.

1. Stiskněte **Osvětlení dvířek** .
2. Stiskněte **Nastavení jasu** nebo **Nastavení módu** .
3. Přizpůsobte nastavení.
Jas a/nebo chování světelného kroužku jsou nastavené.

Upozornění: Když aktivujete tuto funkci, zvýší se spotřeba energie oproti hodnotám uvedených v tabulce spotřeby. → *Strana 66*

Rychlost odstředování

Pokud jste prádlo před sušením nechali odstředit, můžete rychlost odstředování nastavit na spotřebiči. Podle nastavené rychlosti odstředování se doba sušení prodlouží nebo zkrátí.

Upozornění: Nastavením rychlosti odstředování se nezmění doba sušení u časových programů.

1. Stiskněte **Rychlost odstředování** .
2. Přizpůsobte nastavení.
Je nastavená rychlost odstředování, se kterou bylo prádlo před sušením odstředováno.

Jednoduchá údržba spotřebiče

Pomocí nastavení spotřebiče **Jednoduchá údržba** můžete vyvolat a spustit jednoduchou údržbu spotřebiče. Dostáhnete tak trvale optimálních výsledků sušení.

Více informací: → *Strana 56*

Intenzivní údržba spotřebiče

Pomocí nastavení spotřebiče **Intenzivní údržba** můžete vyvolat a spustit intenzivní údržbu spotřebiče. Zabráníte tak eventuálnímu zápachu ve spotřebiči po delší době bez provozu.

Více informací: → *Strana 56*

Nastavení z výroby

Můžete spotřebič resetovat na nastavení z výroby. Všechna individuální nastavení se resetují a uložené oblíbené programy se vymažou.

1. Stiskněte **Tovární nastavení** .
2. Stiskněte **Resetovat** .
Spotřebič se spustí znovu a je resetovaný na nastavení z výroby.

Upozornění: Zapnutí nebo nové spuštění spotřebiče může trvat několik sekund.

Home Connect

Tento spotřebič je způsobilý pro Wi-Fi a lze ho dálkově ovládat pomocí mobilního zařízení.

Pomocí aplikace Home Connect můžete prostřednictvím vašeho mobilního zařízení u tohoto spotřebiče:

- Nastavit a spouštět programy.
- Přizpůsobovat nastavení programů a aktivovat/deaktivovat.
- Zjišťovat stav programu.
- Přizpůsobovat nastavení spotřebiče a aktivovat/deaktivovat.
- Přepínat spotřebič do pohotovostního režimu/Standby.

Předtím, než budete moci využívat funkce Home Connect, proveďte následující kroky:

1. Nainstalujte aplikaci Home Connect na mobilním zařízení.
2. Zaregistrujte se v aplikaci Home Connect.
3. Připojte spotřebič jednorázově automaticky **nebo** manuálně k domácí síti.
4. Propojte spotřebič s aplikací Home Connect.

Informace o aplikaci najdete na naší internetové stránce pro Home Connect www.home-connect.com.



Služby Home Connect nejsou dostupné v každé zemi. Dostupnost funkce Home Connect závisí na dostupnosti služby Home Connect ve vaší zemi. Informace k tomuto najdete na www.home-connect.com.

Upozornění

- Dodržujte bezpečnostní pokyny uvedené v tomto návodu k použití a zajistěte, aby byly dodrženy také tehdy, když spotřebič ovládáte pomocí aplikace Home Connect a nejste přítomni doma. Dodržujte také pokyny uvedené v aplikaci Home Connect.
- Během ovládání spotřebiče nemůžete současně provádět změny prostřednictvím aplikace Home Connect. Přizpůsobení spotřebiče ale uvidíte v aplikaci Home Connect.

Vyvolání nabídky Home Connect

V nabídce Home Connect můžete vytvářet a vidět síťová spojení, resetovat nastavení sítě, aktivovat/deaktivovat Wi-Fi a najít další funkce Home Connect.

1. Zapněte spotřebič.
2. Stiskněte  nebo držte stisknuté  a přejeďte prstem nahoru.

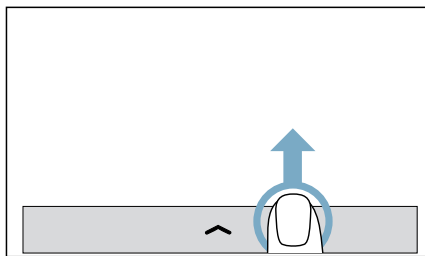

Zobrazí se nabídka.

3. Stiskněte .
 4. Stiskněte **Home Connect**.
 5. Stiskněte **Pokračovat**.
- Nyní se nacházíte v nabídce Home Connect.

Upozornění: Pro návrat na zobrazení o úroveň výše stiskněte .

Spojení s domácí sítí nebo aplikací Home Connect

Spojte spotřebič jednou **automaticky** nebo **manuálně** s domácí sítí.

Upozornění

- Pokud má router vaší domácí sítě funkci WPS, můžete spotřebič automaticky spojit s domácí sítí.
- Pokud router vaší domácí sítě nemá funkci WPS, musíte spotřebič spojit s domácí sítí manuálně.

Poté se musíte spojit s aplikací Home Connect.

Upozornění: Pro spojení spotřebiče s domácí sítí musí být na spotřebiči aktivovaná **Wi-Fi**. Z výroby je **Wi-Fi** na spotřebiči deaktivovaná a aktivuje se automaticky, když spotřebič spojíte s domácí sítí.

Automatické spojení s domácí sítí

Krok 2.1

Ujistěte se, že se nacházíte v menu Home Connect. → *Strana 40*

1. Stiskněte **Nastavení**.
2. Stiskněte **Připojit do sítě**.
3. Stiskněte **Připojit automaticky (WPS)**.
4. Potvrďte upozornění na displeji. Spotřebič se nyní pokouší spojit s domácí sítí. Na displeji bliká .

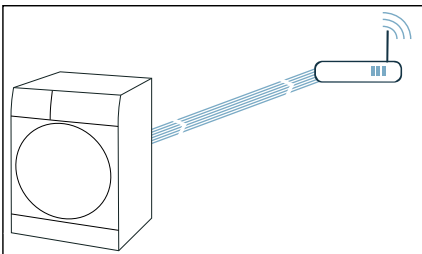

5. Během následujících 2 minut aktivujte funkci WPS na routeru své domácí sítě.

6. Potvrďte upozornění na displeji. Pokud proběhlo úspěšné spojení spotřebiče s domácí sítí, zobrazí se na displeji **Váš spotřebič je připojený k vaší domácí sítí.** a  trvale svítí.

Upozornění: Pokud se nepodařilo navázat spojení, zkontrolujte, zda se spotřebič nachází v dosahu domácí sítě. Zopakujte automatické spojení nebo proveďte manuální spojení.

Manuální spojení s domácí sítí

Krok 2.2

Ujistěte se, že se nacházíte v menu Home Connect. → *Strana 40*

1. Stiskněte **Nastavení**.
2. Stiskněte **Připojit do sítě**.
3. Stiskněte **Připojit manuálně**. Spotřebič nyní vytvoří vlastní síť WLAN s názvem (SSID) **HomeConnect**.

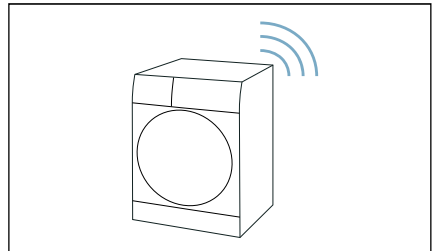

4. Na mobilním zařízení vyvolejte nastavení WLAN.

5. Spojte mobilní zařízení se sítí WLAN **HomeConnect** a zadejte heslo WLAN (Key) **HomeConnect**.
Vaše mobilní zařízení se nyní spojí se spotřebičem. Navazování spojení může trvat až 60 sekund.

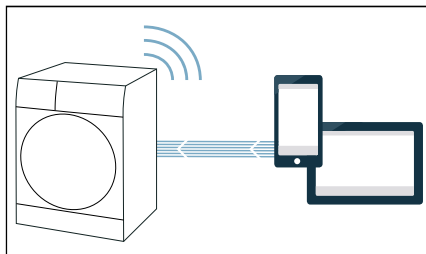

6. Potvrďte upozornění na displeji.
7. Po úspěšném připojení vyvolejte na mobilním zařízení aplikaci Home Connect.
8. V aplikaci Home Connect zadejte název sítě (SSID) a heslo (Key) **vaší domácí sítě**.
9. Následují poslední kroky v aplikaci Home Connect pro spojení spotřebiče.
10. Potvrďte upozornění na displeji. Pokud proběhlo úspěšné spojení spotřebiče s domácí sítí, zobrazí se na displeji **Váš spotřebič je připojený k vaší domácí síti.** a  trvale svítí.

Upozornění: Pokud se nepodařilo navázat spojení, zkontrolujte, zda se spotřebič nachází v dosahu domácí sítě. Zopakujte manuální spojení.

Spojení s aplikací Home Connect

Krok 3

Když je spotřebič spojený s domácí sítí, můžete ho spojit s aplikací Home Connect.

Ujistěte se, že se nacházíte v menu Home Connect. → *Strana 40*

Ujistěte se, že jste otevřeli aplikaci Home Connect a jste přihlášení.

1. Stiskněte **Nastavení**.
2. Stiskněte **Připojit k aplikaci**. Spotřebič se nyní pokouší spojit s aplikací Home Connect.
3. Jakmile se váš spotřebič zobrazí v aplikaci, postupujte podle posledních kroků v aplikaci Home Connect.
4. Potvrďte upozornění na displeji.

Upozornění: Pokud se nepodařilo navázat spojení, zkontrolujte, zda se vaše mobilní zařízení nachází v dosahu domácí sítě, resp. zda je k ní připojeno. Zopakujte spojení s aplikací Home Connect.

Řízení energie

Spotřebič můžete spojit se systémem Smart Energy (řízením energie).

Jakmile jste spotřebič spojili se systémem Smart Energy (řízením energie) a aktivovali jste **Flex. start**, můžete optimalizovat spotřebu energie tím, že se spotřebič spustí vždy teprve tehdy, když fotovoltaické zařízení vašeho domu dodává dostatečné množství energie nebo je výhodný tarif elektrického proudu.

Další informace a systémové požadavky pro používání řízení energie najdete na: **www.home-connect.com/energymanagement**

Upozornění

- Systém Smart Energy (řízení energie) musí používat komunikační standard organizace EEBus Initiative.
- Předem si v návodu k použití systému Smart Energy (řízení energie) přečtěte, jak se spojí s vaším spotřebičem.

1. Stiskněte  .
2. Stiskněte **Připojit k zaříz. správy energie**.
Spotřebič se nyní pokouší spojit se systémem Smart Energy (správa spotřeby energie). Po úspěšném připojení spotřebiče se na displeji zobrazí: **Váš spotřebič je úspěšně připojený k vašemu zařízení pro správu energie..**
3. Stiskněte **Pokračovat**.
4. Aktivujte Flexstart, když se má spotřebič spustit pomocí systému Smart Energy System (řízení energie).

Stav

Podívejte se na stav spojení s domácí sítí, aplikací a řízením energie (v závislosti na vybavení spotřebiče).

Ujistěte se, že se nacházíte v menu Home Connect. → *Strana 40*

Stiskněte **Stav**.

Aktivace/deaktivace Wi-Fi

Pokud je spotřebič již spojený s domácí sítí, můžete na spotřebiči aktivovat nebo deaktivovat **Wi-Fi**.

Ujistěte se, že se nacházíte v menu Home Connect. → *Strana 40*

Stiskněte **Wi-Fi**.

Upozornění

- Pokud je váš spotřebič spojený s domácí sítí, Wi-Fi se automaticky aktivuje.
- Pokud je na spotřebiči aktivovaná Wi-Fi, spotřebič se automaticky nepřepne do pohotovostního režimu / standby.
- Pokud je Wi-Fi na spotřebiči vypnuto, není možný ani dálkový start, ani dálkové ovládání spotřebiče přes aplikaci Home Connect.
- Pokud je Wi-Fi vypnuto a váš spotřebič byl předtím spojen s vaší domácí sítí, při opětovném zapnutí Wi-Fi se spojení obnoví.
- Když aktivujete tuto funkci, zvýší se spotřeba energie oproti hodnotám uvedených v tabulce spotřeby.
→ *Strana 66*

Resetování síťových nastavení

Všechna síťová nastavení můžete resetovat.

Ujistěte se, že se nacházíte v menu Home Connect. → *Strana 40*

1. Stiskněte **Reset**.
Na displeji se zobrazí: **Chcete resetovat všechna síťová nastavení?**
2. Stiskněte **Resetovat**.

Upozornění: Pokud chcete spotřebič znovu používat pomocí aplikace Home Connect, musíte ho znovu spojit s domácí sítí a aplikací Home Connect.

Aktualizace softwaru

Na spotřebiči můžete aktualizovat software Home Connect. Když je k dispozici nová aktualizace softwaru, zobrazí se na displeji upozornění: **Je k dispozici aktualizace softwaru. Chcete spustit instalaci?**

Nainstalujte aktualizaci přímo pomocí **odkazu na displeji** nebo následovně **manuálně**:

1. Stiskněte .
2. Stiskněte **Aktualizace softwaru**. Software Home Connect je nyní aktualizovaný.
3. Potvrďte upozornění na displeji.

Upozornění: Pokud není k dispozici aktualizace softwaru, zobrazí se na displeji **Máte nejaktuálnější verzi softwaru**.

Upozornění: Aktualizace softwaru může trvat několik minut. Během aktualizace spotřebič nevypínejte.

Upozornění k ochraně údajů

Při prvním spojení spotřebiče se sítí WLAN připojené k internetu přenese váš spotřebič níže uvedené kategorie údajů na server Home Connect (první registrace):

- Jednoznačná identifikace spotřebiče (sestavující z kódů spotřebiče a MAC adresy vestavěného komunikačního modulu Wi-Fi).
- Bezpečnostní certifikát komunikačního modulu Wi-Fi (pro informačně-technické jištění spojení).
- Aktuální verze softwaru a hardwaru vašeho domácího přístroje.
- Stav případného předchozího resetování na nastavení z výroby.

Tato první registrace připraví používání funkcí Home Connect a je nutná teprve v okamžiku, kdy budete chtít funkce Home Connect poprvé použít.

Upozornění: Upozorňujeme, že funkce Home Connect lze používat pouze ve spojení s aplikací Home Connect. Informace o ochraně údajů si můžete vyvolat v aplikaci Home Connect.

Prohlášení o shodě

Společnost BSH Hausgeräte GmbH tímto prohlašuje, že spotřebič s funkcí Home Connect je v souladu se základními požadavky a ostatními příslušnými ustanoveními směrnice 2014/53/EU.

Podrobné prohlášení o shodě RED najdete na internetu na www.siemens-home.bsh-group.com na stránce vašeho spotřebiče mezi doplňujícími dokumenty.



Pásmo 2,4 GHz: max. 100 mW



Sušení s košem na sušení vlny

Koš na sušení vlny

Upozornění: Koš na sušení vlny je přiložený ke spotřebiči* nebo ho lze zakoupit jako příslušenství u zákaznického servisu.

Pozor!

Nebezpečí poškození spotřebiče a textilií

Při sušení v poškozeném koši na sušení vlny může dojít k poškození spotřebiče a textilií.

Nikdy nepoužívejte spotřebič s poškozeným košem na sušení vlny.

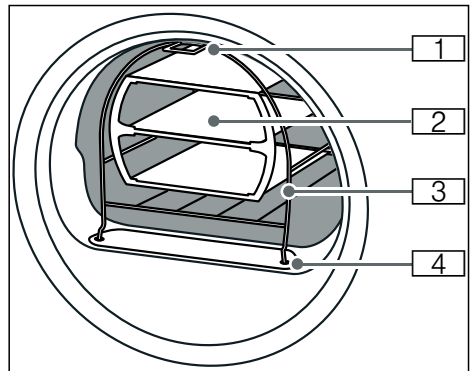

- 1 Patka pro upevnění na háček v horní části přední strany spotřebiče
- 2 Vložka pro koš na sušení vlny
- 3 Koš na sušení vlny
- 4 Patky pro upevnění v krytu vzduchového kanálu

* v závislosti na modelu

Upevnění koše na sušení vlny

1. Patky koše na sušení vlny zasuňte do otvorů krytu vzduchového kanálu.

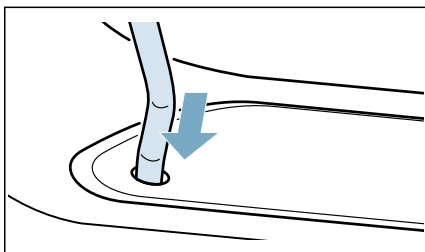

2. Koš na sušení vlny zahákněte zepředu za horní háček.

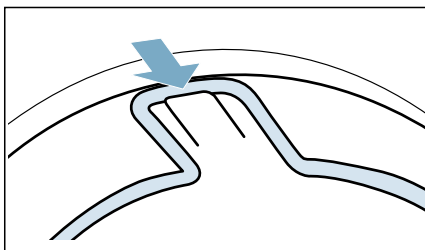

Koš na sušení vlny je nyní pevně upevněný na přední straně.

Příklady použití

■ Textilie

Textilie musí být vyždímané. Textilie vložte do vložky volně, nemačkejte je.

- Kalhoty nebo sukně

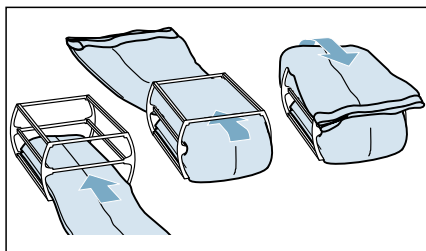

- Svetr

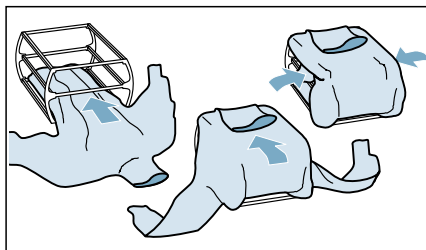

■ Sportovní obuv

Sportovní obuv vkládejte do koše na sušení vlny **bez** vložky. Jazyk bot hodně vytáhněte. Vyjměte vkládací vložky nebo polštářky pod patu. Srolujte ručník a položte ho pod sportovní obuv tak, aby vznikla šikmá pokládací plocha. Sportovní obuv položte podpatkem na ručník.

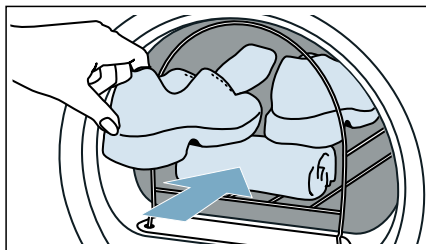

■ Plyšová zvířátka

Plyšová zvířátka sušte v koši na sušení vlny bez vložky. Do koše na sušení vlny dejte jen tolik plyšových zvířátek, aby nevypadávala.

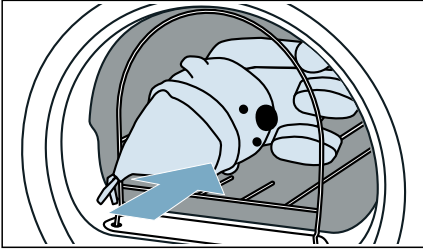

Nasazení vložky a spuštění programu

1. Vložte do koše na sušení vlny vložku s textilem nebo sportovní obuv, resp. plyšová zvířátka.

Pozor!

Nebezpečí poškození textilií

Textilie vkládejte do vložky koše na sušení vlny tak, aby se nedotýkaly bubnu.

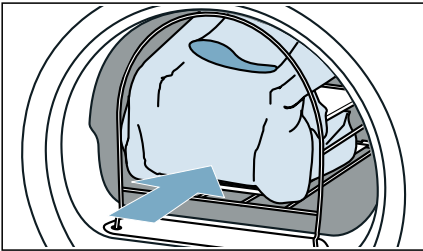

2. Zvolte program pro sušení vlny v koši nebo časový program.
→ "Přehled programů" na straně 24

3. Nastavte dobu sušení.
V tabulce níže jsou uvedené příklady prádla s přibližnou nastavitelnou dobou sušení.

Slabý vlněný svetr	cca 1:20 h
Silný vlněný svetr	cca 1:30 h – 3:00 h
Sukně	cca 1:00 h – 1:30 h
Kalhoty	cca 1:00 h – 1:30 h
Rukavice	cca 30 min
Sportovní obuv	cca 1:30 h / s vyvětráním max. 2:00 h

Upozornění: U silnějších nebo vícevrstvých textilií může být nutné v případě potřeby dobu sušení prodloužit, abyste dosáhli požadovaného výsledku sušení.

4. Spusťte program.
5. Po skončení programu vyjměte prádlo a vypněte spotřebič.

Odtok kondenzované vody

Během sušení vzniká ve spotřebiči kondenzovaná voda.

Spotřebič používejte s připojenou odtokovou hadicí.

Pokud nepoužijete odtokovou hadici, kondenzovaná voda ze spotřebiče teče do nádržky na kondenzovanou vodu. Vtom případě musíte nádržku na kondenzovanou vodu vyprázdnit po každém sušení a navíc i tehdy, pokud se během sušení předčasně naplní.

Odtokovou hadici připojte následujícím způsobem:

1. Vyjměte z bubnu příslušenství.

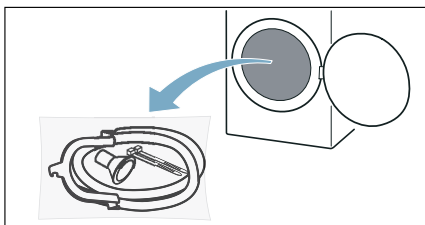

2. Vydejte ze sáčku všechny díly.

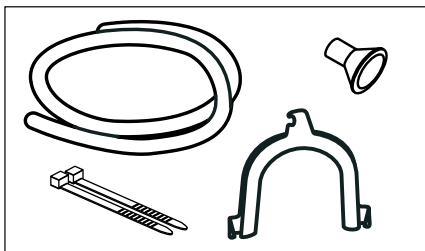

3. Odpojte hadici na kondenzovanou vodu od hrdla.

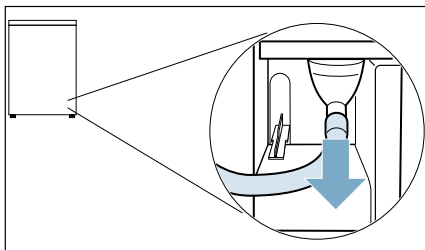

Upozornění: Při dodání spotřebiče je hadice na kondenzovanou vodu připojená k hrdlu.

4. Hadici na kondenzovanou vodu umístěte do úložné polohy.

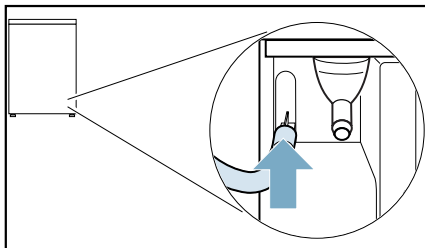

5. Vezměte odtokovou hadici z příslušenství a upevněte ji na volné hrdlo a zasuňte ji až nadoraz.

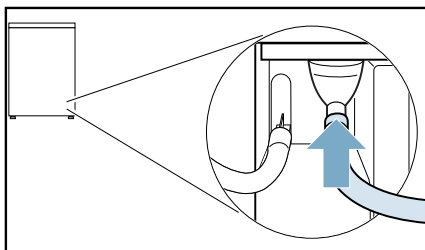

6. Pomocí zbývajících příslušenství upevněte druhou stranu odtokové hadice v závislosti na konkrétní situaci připojení.

Umyvadlo:

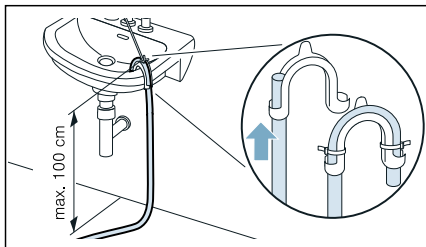

Sifon:

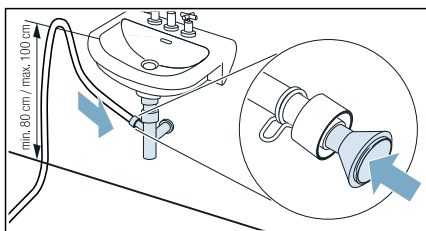

Místo připojení se musí zajistit hadicovou sponou (rozsah upnutí 12–22 mm, specializovaná prodejna).
Při připojení k sifonu je třeba dbát na to, aby se odtoková hadice vedla ve výšce min. 80 cm, max. ale 100 cm.

Odtok v podlaze:

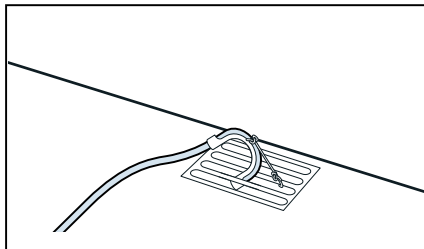

Pozor!

Nebezpečí vzniku škod v důsledku netěsnosti nebo vytékající vody.

Zajistěte odtokovou hadici proti vyklouznutí. Odtokovou hadici nezalamujte. Dodržujte výškový rozdíl mezi plochou pro instalaci a odtokem max. 100 cm.

Pozor!

Může dojít k nasátí nahromaděné vody zpět do spotřebiče, což může způsobit poškození.

Zkontrolujte, zda voda dostatečně rychle odtéká. Odtok nesmí být uzavřený nebo ucpaný.

7. Vodorovně vytáhněte nádržku na kondenzovanou vodu a vylijte ji.

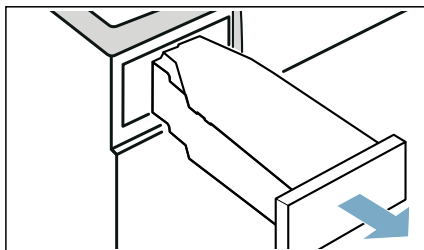

8. Obráťte nádržku na kondenzovanou vodu o 180° a na spodní straně odstraňte nasazenou zátku.

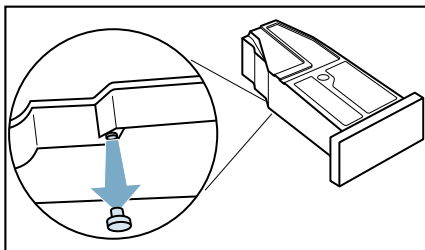

9. Nádržku na kondenzovanou vodu znovu obráťte o 180° a nasadíte zátku do prohlubně na horní straně nádržky na kondenzovanou vodu.

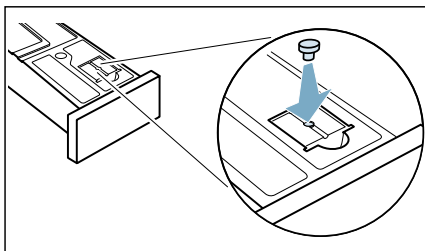

10. Vytáhněte filtr z držáku.

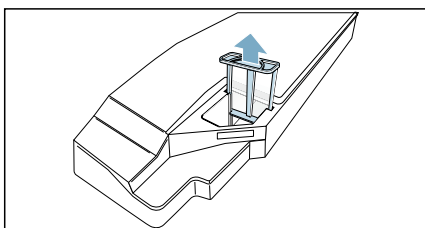

11. Nasadíte filtr do prohlubně v nádržce na kondenzovanou vodu.

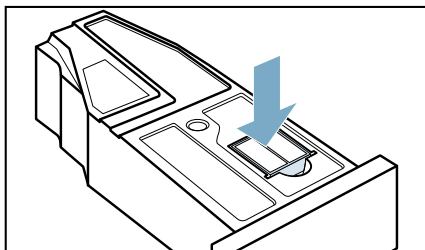

12. Zasuňte nádržku na kondenzovanou vodu tak, až zaskočí.

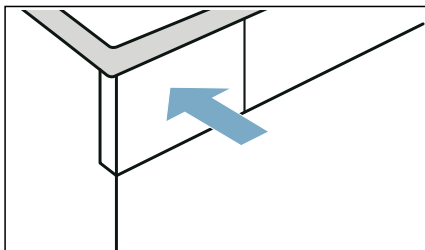

Kondenzovaná voda se nyní bude odvádět odtokovou hadicí do odtoku nebo do umyvadla.

Upozornění: Pokud chcete kondenzovanou vodu znovu odvádět do nádržky na kondenzovanou vodu, proveďte kroky v opačném pořadí.

Pozor!
Nebezpečí věcných škod a poškození spotřebiče

Pokud odvádíte kondenzovanou vodu do nádržky na kondenzovanou vodu, může z hrdla vytékat kapalina a způsobit věcné škody. Před zahájením provozu spotřebiče upevněte na hrdlo hadici na kondenzovanou vodu.



Čištění a údržba

Čištění spotřebiče



Varování **Nebezpečí smrti!**

Spotřebič je poháněn elektřinou. Hrozí úraz elektrickým proudem při dotyku součástí pod napětím. Proto dodržujte tato opatření:

- Vypněte spotřebič. Odpojte spotřebič od napájení (vytáhněte zástrčku).
- Nikdy se nedotýkejte zástrčky mokřýma rukama.
- Při vytahování síťové zástrčky ze zásuvky vždy držte samotnou zástrčku a nikdy síťový kabel, jinak může dojít k poškození síťového kabelu.
- Neprovádějte žádné technické úpravy spotřebiče nebo jeho funkcí.
- Opravy a jiné práce na spotřebiči smí provádět pouze zákaznický servis nebo elektrikář. Totéž platí pro výměnu síťového kabelu (v případě potřeby).
- Náhradní síťové kabely lze objednávat u zákaznického servisu.



Varování **Nebezpečí otravy!**

Čisticí prostředky, které obsahují rozpouštědla, mohou uvolňovat jedovaté výpary. Nepoužívejte čisticí prostředky, které obsahují rozpouštědla.



Varování **Nebezpečí úrazu elektrickým proudem / věcných škod / poškození spotřebiče!**

Pronikne-li do spotřebiče voda, může dojít ke zkratu. Pro čištění spotřebiče nepoužívejte tlakový nebo parní čistič, hadici ani stříkací pistoli.

Pozor!

Věcné škody / poškození spotřebiče

Čisticí prostředky a přípravky pro předběžnou přípravu prádla (např. odstraňovač skvrn, spreje pro predeprání) mohou způsobit poškození, pokud se dostanou do styku s povrchem spotřebiče. Proto přijměte tato opatření:

- Nedovolte těmto přípravkům vejít do styku s plochami spotřebiče.
- Spotřebič čistěte pouze vodou a měkkým, vlhkým hadrem.
- Jakékoli čisticí prostředky, spreje nebo zbytky jiných látek okamžitě odstraňte.

Čištění spodní části

Tento spotřebič má k dispozici automatické čištění. Žmolky z prádla se nemusí odstraňovat po každém praní, nýbrž se shromažďují ve spodní části.

Aby nebyla ovlivněna funkce přístroje, **musíte** spodní část (příhrádku a filtr na žmolky) čistit pouze v těchto případech:

- Na displeji se zobrazí upozornění: **Filtr na vlákna je plný. To má vliv na dobu sušení. Vyjměte a vyprázdněte filtr na vlákna a sběrnou nádobu. Obojí pak vyčistěte teplou vodou..**
- Před provedením údržby spotřebiče.

Spodní část spotřebiče **můžete volitelně** čistit kdykoli.

Upozornění

- Když se na displeji zobrazí upozornění: **Filtr na vlákna je plný. To má vliv na dobu sušení. Vyjměte a vyprázdněte filtr na vlákna a sběrnou nádobu. Obojí pak vyčistěte teplou vodou..**, potvrďte upozornění na displeji.
- Nechte spotřebič po provozu přibližně 30 minut vychladnout, než začnete s čištěním.

Spodní část vyčistěte následovně:

1. Otevřete krytku pro údržbu tím, že za ni zatáhnete současně na horních stranách.

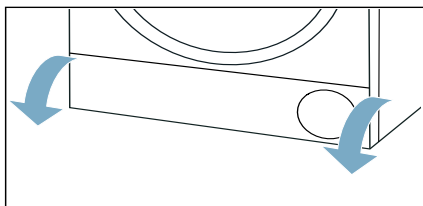

2. Otevřete páčku krytu výměníku tepla.

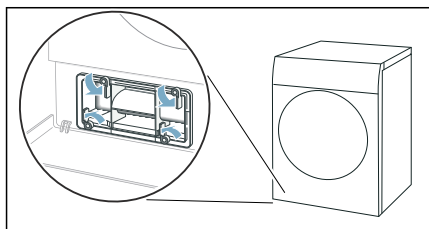

3. Vytáhněte kryt výměníku tepla za držadlo.

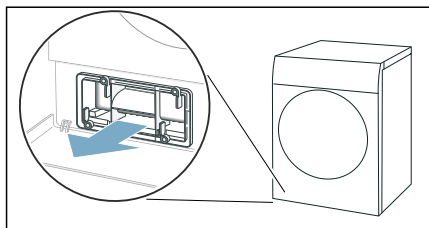

4. Z krytu výměníku tepla a filtru na žmolky odstraňte všechny žmolky.

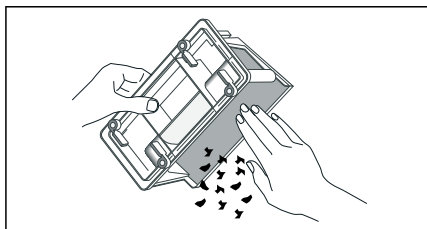

Upozornění: Dbejte na to, aby na těsnění krytu výměníku tepla nezůstaly žádné nečistoty.

5. Vnitřní stranu krytu výměníku tepla a filtr na žmolky důkladně opláchněte pod tekoucí vodou a osušte.

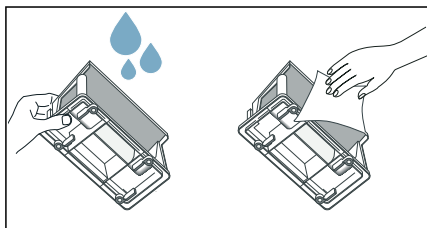

Upozornění

- Při silném znečištění můžete pro čištění použít měkký kartáček.
- Dbejte na to, aby filtr přihrádky na žmolky po opláchnutí řádně oschl. Vlhký filtr na žmolky může prodloužit dobu sušení a ovlivnit výsledek sušení.

6. Vodorovně vytáhněte přihrádku na žmolky.

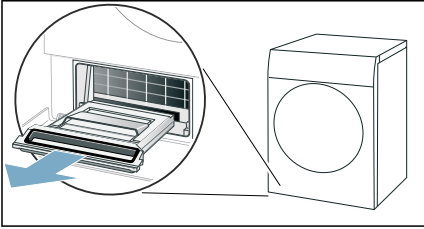

Upozornění: Přihrádka na žmolky může obsahovat vlhké žmolky a zbytkovou vodu a při vytahování z ní může kapat voda.

7. Rozložte přihrádku na žmolky a odstraňte žmolky.

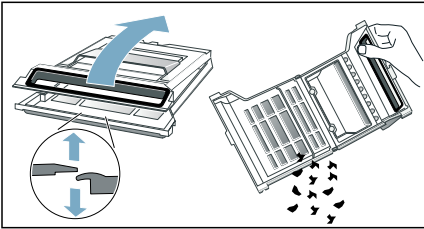

8. Filtr přihrádky na žmolky důkladně opláchněte pod tekoucí vodou a osušte ho.

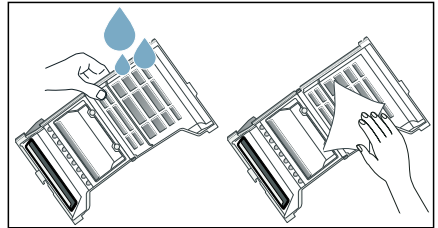

Upozornění

- Při silném znečištění můžete pro čištění použít měkký kartáček.
 - Těsnění přihrádky na žmolky se nesmí odstranit nebo poškodit.
 - Přihrádku na žmolky můžete také umýt v myčce nádobí.
 - Dbejte na to, aby filtr přihrádky na žmolky po opláchnutí řádně oschl.
9. Zaklopte přihrádku na žmolky.

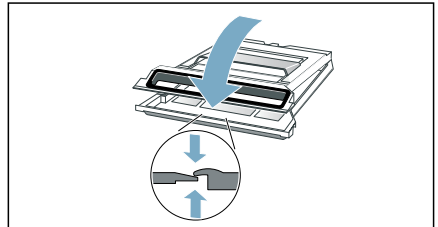

Upozornění: Dbejte na to, aby byla přihrádka na žmolky úplně zavřená.

10. Zasuňte přihrádku na žmolky vodorovně až nadoraz.

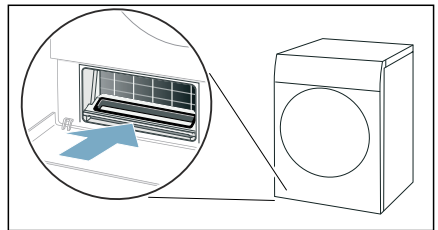

11. Zasuňte kryt výměníku tepla za držadlo.

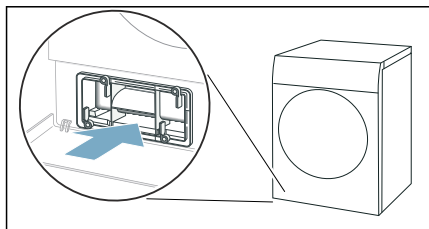

Upozornění: Kryt výměníku tepla lze zasunout pouze tehdy, když se ve spotřebiči nachází přihrádka na žmolky.

12. Zajistěte páčku krytu výměníku tepla.

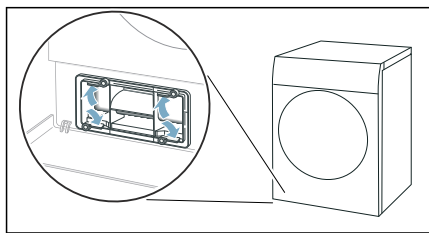

13. Zavřete krytku pro údržbu.

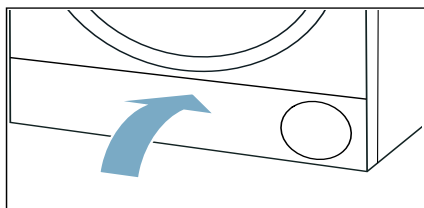

Čištění spodní části spotřebiče je hotové.

Pozor!

Věcné škody / poškození spotřebiče

Provozujete-li spotřebič bez vzduchového filtru (např. filtru na chmýří, zásobníku na prach, v závislosti na konkrétním spotřebiči), nebo je-li vzduchový filtr neúplný či vadný, může dojít k poškození spotřebiče. Neprovazujte spotřebič bez vzduchového filtru nebo s vadným či neúplným filtrem.

Čištění senzoru vlhkosti

Upozornění: Senzor vlhkosti měří stupeň vlhkosti prádla. Po dlouhé době používání se mohou usadit jemné zbytky vodního kamene nebo pracích a ošetřovacích prostředků. Tyto usazeniny se musí pravidelně odstraňovat, jinak může být negativně ovlivněn výsledek sušení.

1. Otevřete dvířka.

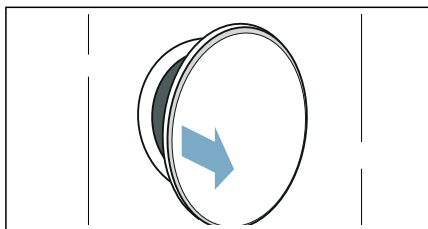

2. Senzor vlhkosti vyčistěte hrubou houbičkou.

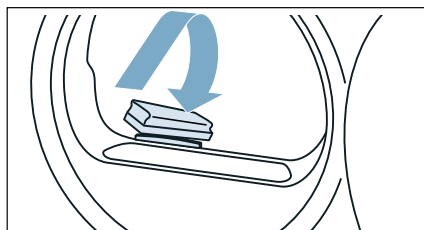

Pozor!**Nebezpečí poškození senzoru vlhkosti.**

Senzor vlhkosti je z ušlechtilé oceli. Nečistěte ho abrazivními prostředky a drátěnkou.

Čištění sítka v nádržce na kondenzovanou vodu

Upozornění: Sítko v nádržce na kondenzovanou vodu slouží k čištění kondenzované vody, která se používá pro automatické čištění tohoto spotřebiče.

1. Vodorovně vytáhněte nádržku na kondenzovanou vodu.

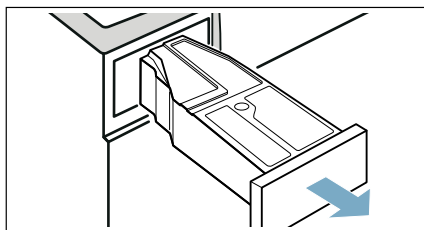

2. Vylijte kondenzovanou vodu.
3. Vyměňte sítko.

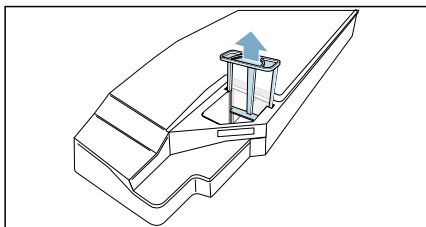

4. Vyčistěte sítko pod tekoucí teplou vodou nebo v myčce nádobí.

Upozornění: Při silném znečištění můžete pro čištění použít měkký kartáček.

5. Sítko nasadte tak, aby citelně zaskočilo.

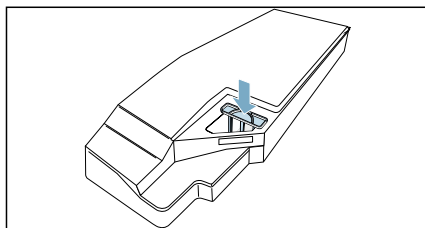
**Pozor!**

Bez sítka se mohou do spotřebiče dostat nečistoty a poškodit ho.

Spotřebič používejte pouze s nasazeným sítkem.

6. Nasadte nádržku na kondenzovanou vodu tak, aby citelně zaskočila.

Údržba spotřebiče

Spotřebič má následující nastavení pro údržbu spotřebiče:

Pomocí nastavení spotřebiče **Jednoduchá údržba** můžete vyvolat a spustit jednoduchou údržbu spotřebiče. Jedná se o doplňkový čisticí program pro odstranění případných lehkých usazenin nečistot ve spotřebiči.

Pomocí nastavení spotřebiče **Intenzivní údržba** můžete vyvolat a spustit intenzivní údržbu spotřebiče. Jedná se o doplňkový čisticí program pro odstranění případných odolných usazenin nečistot ve spotřebiči a zápachu po době nečinnosti delší než jeden měsíc.

Před provedením údržby spotřebiče se musí provést příprava na tuto údržbu.

Varování

Nebezpečí opaření / věcných škod a poškození spotřebiče!

Vařící nebo horká voda může způsobit těžké popáleniny, věcné škody a poškození spotřebiče, pokud ji rozlijete nebo pokud vytéká.

Na tento spotřebič, jeho součásti a příslušenství nepoužívejte vařící vodu. Zabraňte kontaktu pokožky s horkou vodou nebo vodní párou.

Varování

Nebezpečí otravy / věcných škod!



Kondenzační voda není vhodná pro pití a může být kontaminovaná textilním prachem. Kontaminovaná kondenzační voda může představovat nebezpečí pro zdraví a může způsobit věcné škody. Tuto vodu nepijte ani dále nepoužívejte.

Příprava před údržbou spotřebiče

Příprava spotřebiče pro údržbu

Příprava spotřebiče se musí provést **před** jednoduchou nebo intenzivní údržbou.

Následujícím způsobem připravte spotřebič pro údržbu:

1. Vyčistěte spodní část. → *Strana 51*
2. Pro zapnutí spotřebiče stiskněte .
3. Pro otevření dvířek stiskněte .
4. Vyjměte prádlo.

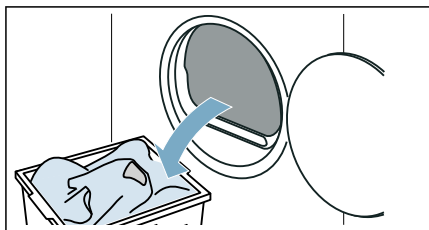

5. Zavřete dvířka.
6. Vodorovně vytáhněte nádržku na kondenzovanou vodu a vylijte ji.

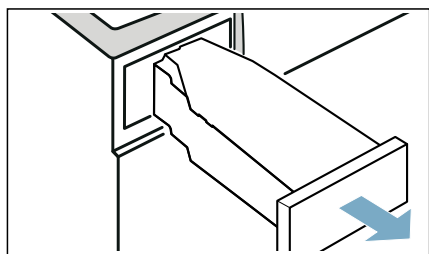

Spotřebič je nyní připravený pro údržbu.

Příprava nádržky na kondenzovanou vodu pro údržbu spotřebiče

Pokud odvádíte kondenzovanou vodu ze spotřebiče odtokovou hadicí, musíte **před** jednoduchou nebo intenzivní údržbou spotřebiče připravit nádržku na kondenzovanou vodu.

Následujícím způsobem připravte nádržku na kondenzovanou vodu pro údržbu spotřebiče:

1. Odstraňte filtr z prohlubně v nádržce na kondenzovanou vodu.

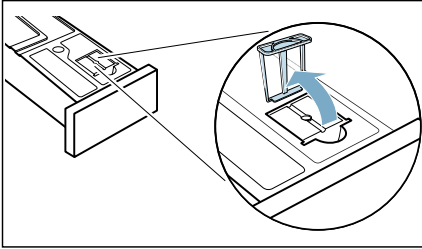

2. Z prohlubně v nádržce na kondenzovanou vodu odstraňte nasazenou zátku.

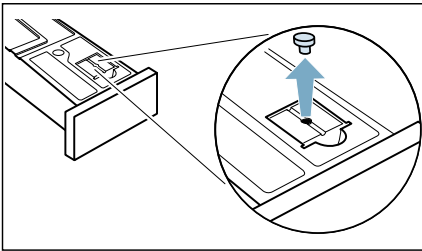

3. Obráťte nádržku na kondenzovanou vodu o 180° a na spodní straně nasadte zátku.

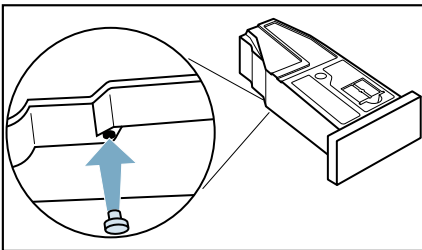

4. Sítko nasadte tak, aby citelně zaskočilo.

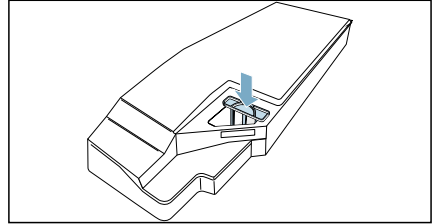

Pozor!

Bez sítka se mohou do spotřebiče dostat nečistoty a poškodit ho.

Spotřebič používejte pouze s nasazeným sítkem.

Nyní je nádržka na kondenzovanou vodu připravená pro údržbu spotřebiče.

Upozornění: Pokud odvádíte kondenzovanou vodu ze spotřebiče odtokovou hadicí, proveďte **po** jednoduché nebo intenzivní údržbě spotřebiče tyto kroky opět v opačném pořadí.

Provedení jednoduché údržby spotřebiče



Pomocí nastavení spotřebiče **Jednoduchá údržba** můžete vyvolat a spustit jednoduchou údržbu spotřebiče. Jedná se o doplňkový čistící program pro odstranění případných lehkých usazenin nečistot ve spotřebiči.

Upozornění: Jednoduchá údržba spotřebiče trvá asi 1 hodinu.

Vyvolání údržby spotřebiče

Jednoduchou údržbu spotřebiče můžete vyvolat pomocí nabídky nebo upozornění, které se po určité době používání spotřebiče automaticky zobrazí na displeji.

Následujícím způsobem se vyvolá údržba spotřebiče pomocí nabídky:

1. Příprava údržby spotřebiče. → *Strana 56*
2. Stiskněte  nebo držte stisknuté  a přejeďte prstem nahoru.

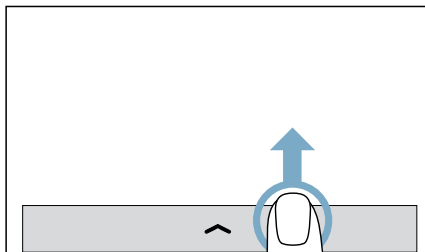

Zobrazí se nabídka.

3. Stiskněte .
4. Přejíždějte prstem, dokud se nezobrazí **Jednoduchá údržba**.

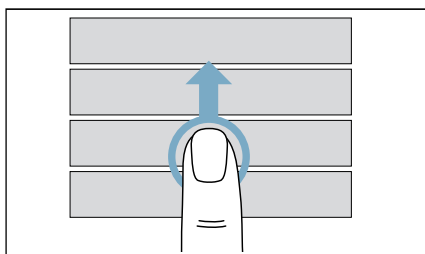

5. Stiskněte **Jednoduchá údržba**. Na displeji se zobrazí upozornění.
6. Potvrďte upozornění na displeji. Nyní můžete provést údržbu spotřebiče.

Následujícím způsobem se vyvolá údržba spotřebiče pomocí upozornění:

Upozornění: Po určité době používání spotřebiče se na displeji automaticky zobrazí upozornění: **Je třeba provést jednoduchou údržbu spotřebiče. Ta zajišťuje trvale optimální výsledky sušení. Celková doba trvání je cca 40 min..** Jednoduchou údržbu spotřebiče můžete vyvolat pomocí tohoto upozornění.

1. Příprava údržby spotřebiče. → *Strana 56*
2. Potvrďte upozornění na displeji.

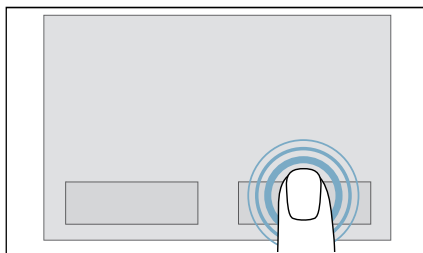

Upozornění: Jednoduchou údržbu spotřebiče můžete také přerušit a odložit na později. Upozornění vám potom připomíná, abyste provedli kompletní jednoduchou údržbu. Nyní můžete provést údržbu spotřebiče.

Upozornění: Pro návrat na zobrazení o úroveň výše stiskněte .

Provedení údržby spotřebiče

Následujícím způsobem provedte údržbu spotřebiče:

1. Do nádrže na kondenzát nalijte přibližně 1 ½ litr teplé vody z kohoutku.

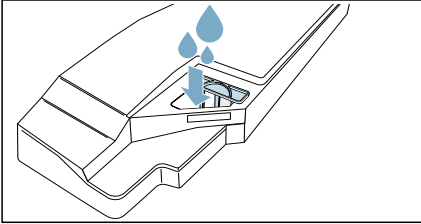

Upozornění: Nádrž na kondenzát držte stále vodorovně, aby nedošlo k vytečení kapaliny.

2. Zasuňte nádržku na kondenzovanou vodu tak, až zaskočí.

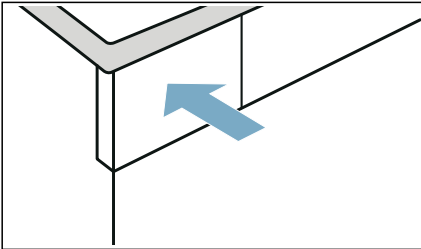

3. Stiskněte **Start/pauza**. Spustí se údržba spotřebiče a zazní akustický signál.

Upozornění: Během údržby spotřebiče nelze spotřebič pozastavit pomocí **Start/pauza**.

Po skončení údržby spotřebiče se na displeji zobrazí upozornění a zazní akustický signál.

4. Vodorovně vytáhněte nádržku na kondenzovanou vodu a vylijte ji.

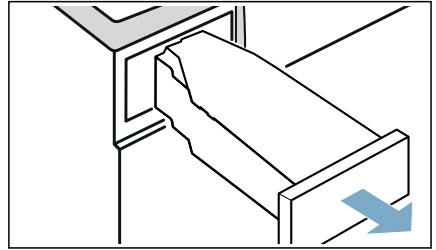

5. Zasuňte nádržku na kondenzovanou vodu tak, až zaskočí.

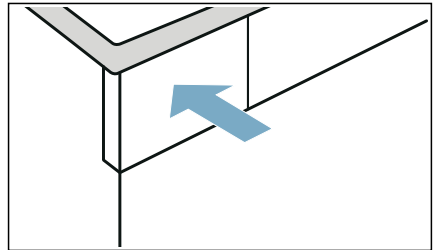

6. Pro přechod do pohotovostního režimu / standby stiskněte **On/Off**. Údržba spotřebiče je dokončena.

Provedení intenzivní údržby spotřebiče

Pomocí nastavení spotřebiče **Intenzivní údržba** můžete vyvolat a spustit intenzivní údržbu spotřebiče. Jedná se o doplňkový čisticí program pro odstranění případných odolných usazenin nečistot ve spotřebiči a zápachu po době nečinnosti delší než jeden měsíc.

Upozornění

- Intenzivní údržba spotřebiče trvá přibližně 4 hodiny. Doba trvání se může prodloužit, pokud během programu včas neprovedete potřebné kroky.
- Intenzivní údržba spotřebiče by se po spuštění programu neměla přerušovat.
- Pro intenzivní údržbu spotřebiče budete potřebovat originální ošetrovací prostředek, který si můžete objednat u zákaznického servisu pod číslem náhradního dílu: **00311829**. Kontaktní údaje všech zemí najdete v příloženém seznamu zákaznických servisů.



Varování

Nebezpečí poranění / věcných škod / poškození spotřebiče!

Používání náhradních dílů a příslušenství jiných značek je nebezpečné a může způsobit poranění, věcné škody nebo poškození spotřebiče.

Z bezpečnostních důvodů používejte původní náhradní díly a příslušenství.

Pozor!



Věcné škody / poškození spotřebiče

Nalijete-li do spotřebiče špatné množství pracího nebo čisticího prostředku, může dojít k věcným škodám nebo poškození spotřebiče.

Používejte prací prostředky / aviváž / čisticí prostředky a změkčovadla v souladu s pokyny výrobce.

Vyvolání údržby spotřebiče

Následujícím způsobem se vyvolá údržba spotřebiče pomocí nabídky:

1. Příprava údržby spotřebiče. → *Strana 56*
2. Stiskněte  nebo držte stisknuté  a přejeďte prstem nahoru.

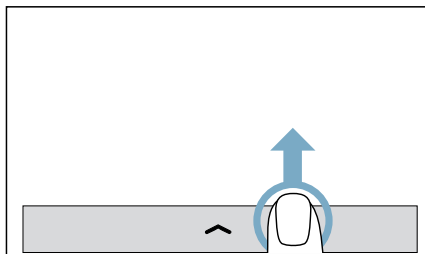

Zobrazí se nabídka.

3. Stiskněte .
4. Přejíždějte prstem, dokud se nezobrazí **Intenzivní údržba**.

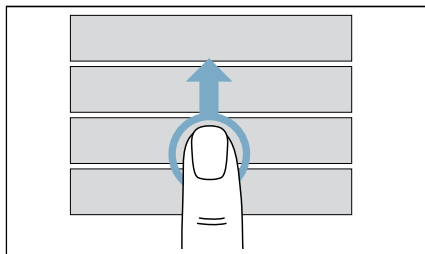

5. Stiskněte **Intenzivní údržba**.
Na displeji se zobrazí upozornění.
6. Potvrďte upozornění na displeji.
Nyní můžete provést údržbu spotřebiče.

Upozornění: Pro návrat na zobrazení o úroveň výše stiskněte .

Provedení údržby spotřebiče**Následujícím způsobem provedte údržbu spotřebiče:**

1. Do nádrže na kondenzát nalijte lahev originálního prostředku k ošetření spotřebiče a přibližně 1 ½ litr teplé vody z kohoutku.

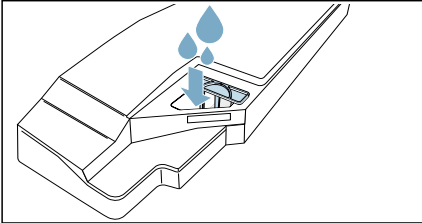

Upozornění: Nádrž na kondenzát držte stále vodorovně, aby nedošlo k vytečení kapaliny.

2. Zasuňte nádržku na kondenzovanou vodu tak, až zaskočí.

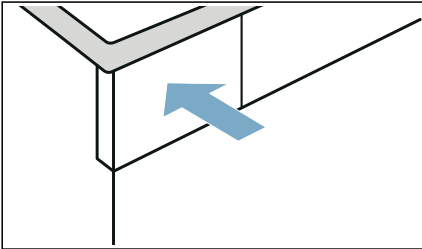

3. Stiskněte **▶|||** (Start/pauza). Spustí se údržba spotřebiče a zazní akustický signál.

Upozornění: Během údržby spotřebiče nelze spotřebič pozastavit pomocí **▶|||** (Start/pauza).

Po cca 3 hodinách spotřebič pozastaví údržbu a na displeji se zobrazí upozornění, že byla dokončena první část údržby spotřebiče.

4. Potvrďte upozornění na displeji.

5. Vodorovně vytáhněte nádržku na kondenzovanou vodu a vylijte ji.

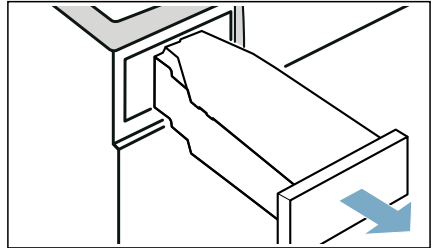

6. Do nádrže na kondenzát nalijte přibližně 1 ½ litr teplé vody z kohoutku.

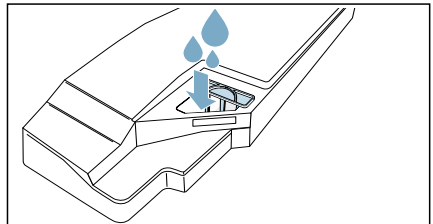

Upozornění: Nádrž na kondenzát držte stále vodorovně, aby nedošlo k vytečení kapaliny.

7. Nádržku na kondenzovanou vodu opatrně nakloňte do vodorovné polohy a vyprázdněte ji, aby se vypláchly zbytky originálního ošetrovacího prostředku.

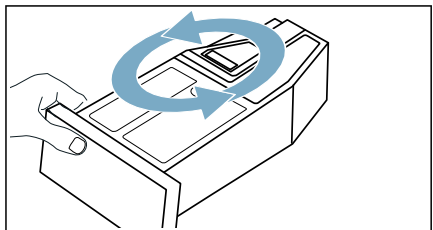

cs Údržba spotřebiče

- Do nádrže na kondenzát nalijte další přibližně 1½ litr teplé vody z kohoutku.
- Zasuňte nádržku na kondenzovanou vodu tak, až zaskočí.

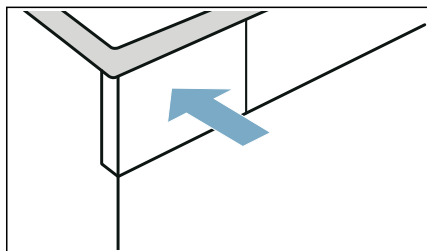

- Stiskněte **▶** (Start/pauza). Údržba spotřebiče bude pokračovat.

Upozornění: Během údržby spotřebiče nelze spotřebič pozastavit pomocí **▶** (Start/pauza).

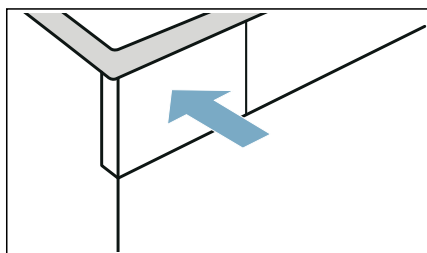

Po skončení údržby spotřebiče se na displeji zobrazí upozornění a zazní akustický signál.

- Znovu vyprázdněte nádržku na kondenzovanou vodu.
- Zasuňte nádržku na kondenzovanou vodu tak, až zaskočí.



- Pro přechod do pohotovostního režimu / standby stiskněte **⏻**. Údržba spotřebiče je dokončená.

? Náповěda pro spotřebič

Poruchy	Příčina/odstranění
Spotřebič se nespustí.	Zkontrolujte síťovou zástrčku a pojistky.
Vytéká voda.	<ul style="list-style-type: none"> ■ Spotřebič možná nestojí rovně. Vyrovnajte spotřebič. ■ Zajistěte, aby ve spodní části: <ul style="list-style-type: none"> - byl správně zajištěný kryt výměníku tepla, - těsnění krytu výměníku tepla nebylo znečištěné. → <i>Strana 51</i> ■ Pokud je nainstalovaná volitelná odtoková hadice*, zajistěte, aby byla správně připojená. → <i>Strana 48</i>
Není napájení. Dvířka nelze automaticky otevřít.	Manuální otevření dvířek → <i>Strana 31</i>
Spotřebič je v pozastaveném stavu, ale bubn se otáčí.	Spotřebič rozpoznal vysokou teplotu a spustil proces CoolDown. Regulace teploty může trvat až 10 minut. Proces CoolDown můžete kdykoli přerušit otevřením dvířek.
Program se nespustí.	<p>Zajistěte, aby</p> <ul style="list-style-type: none"> ■ byla zavřená dvířka, ■ bylo deaktivované , ■ bylo stisknuto  (Start/pauza). <p>Upozornění: . Pokud je nastavený odložený start programu pomocí  (Hotovo za), spustí se program později.</p>
Zobrazená doba trvání programu se mění během sušení.	Nejedná se o závadu. Senzor vlhkosti zjišťuje zbývající vlhkost prádla a přizpůsobí dobu trvání programu (kromě časových programů).
Pomačkání.	<ul style="list-style-type: none"> ■ Překročené množství prádla nebo zvolený nesprávný program pro příslušný druh textilu. V tabulce s programy najdete všechny potřebné informace. → <i>Strana 24</i> ■ Prádlo vyjměte z bubnu hned po skončení sušení. Když zůstane ležet v bubnu, pomačka se.
Prádlo není úplně suché nebo je ještě příliš vlhké.	<ul style="list-style-type: none"> ■ Horké prádlo se zdá být po skončení programu vlhčí, než ve skutečnosti je. Prádlo rozprostřete a nechte ho vychladnout. ■ Přizpůsobte výsledek sušení nebo zvyšte stupeň sušení. Prodlouží se tím doba sušení při stejné teplotě. ■ Zvolte časový program pro dosušení ještě vlhkého prádla. ■ Zvolte časový program pro menší množství prádla. ■ Nepřekračujte maximální množství prádla pro příslušný program. → <i>Strana 24</i> ■ Vyčistěte senzor vlhkosti v bubnu. Na senzoru může dojít k vytvoření jemné vrstvy vodního kamene nebo zbytků prací a ošetřovacích prostředků a ovlivnění jeho funkce. → <i>Strana 54</i> ■ Sušení bylo přerušeno kvůli výpadku elektrického proudu, plné nádrže na kondenzovanou vodu nebo překročení maximální doby sušení. <p>Upozornění: . Řiďte se také radami pro prádlo → <i>Strana 30</i>.</p>

<p>Příliš dlouhá doba sušení.</p>	<ul style="list-style-type: none"> ■ Spotřebič může být znečištěný žmolky. To způsobuje delší dobu sušení. <ul style="list-style-type: none"> - Vyčistěte spodní část. → <i>Strana 51</i> - Nechte úplně proběhnout sušení s více než 3 kg nepředsušeného prádla. <p>Upozornění: Automatické samočištění spotřebiče používá kondenzovanou vodu z prádla. Pokud dlouhodobě sušíte méně než 3 kg prádla, kondenzovaná voda z prádla nestačí pro automatické samočištění spotřebiče. Pravidelně sušte více než 3 kg nepředsušeného prádla.</p> ■ Výměník tepla může být znečištěný žmolky. <ul style="list-style-type: none"> - Proveďte jednoduchou údržbu spotřebiče. → <i>Strana 57</i> ■ Vlhký filtr na žmolky může prodloužit dobu sušení a ovlivnit výsledek sušení. Filtr na žmolky spodní části nechte po opláchnutí důkladně oschnout. → <i>Strana 51</i> ■ Pokud je větrací mřížka zastavěná nebo není volně přístupná, může se prodloužit doba sušení. Větrací mřížka musí zůstat volná. ■ Teplota prostředí nižší než 15 °C a vyšší než 30 °C může prodloužit dobu sušení a ovlivnit výsledek sušení. ■ Nedostatečná cirkulace vzduchu v místnosti může prodloužit dobu sušení. V místnosti dostatečně větrejte.
<p>Zápach ve spotřebiči.</p>	<p>Proveďte intenzivní údržbu spotřebiče. → <i>Strana 59</i></p>
<p>Není navázané spojení s domácí sítí.</p>	<ul style="list-style-type: none"> ■ Wi-Fi je vypnutá. Pro spojení s domácí sítí zapněte Wi-Fi. Na displeji se musí zobrazit . ■ Wi-Fi je zapnutá, ale nelze navázat spojení s domácí sítí. Zkontrolujte, zda je domácí síť dostupná nebo proveďte nové spojení s domácí sítí.
<p>Home Connect nefunguje.</p>	<ul style="list-style-type: none"> ■ V případě problémů s Home Connect najdete radu na www.home-connect.com. ■ To, zda můžete u svého spotřebiče používat funkce Home Connect, závisí na dostupnosti služby Home Connect (např. poskytnutí aplikace) ve vaší zemi. Služba Home Connect není dostupná ve všech zemích, informace k tomu najdete na www.home-connect.com.
<p>V místnosti stoupá vlhkost.</p>	<p>Dostatečně větrejte.</p>
<p>Při sušení se ozývají neobvyklé zvuky.</p>	<p>Při sušení vznikají zvuky způsobené provozem čerpadla a kompresoru. Nepoukazují na nesprávnou funkci spotřebiče.</p>
<p>Spotřebič je na povrchu studený, i když suší.</p>	<p>Nejedná se o závadu. Spotřebič s tepelným čerpadlem suší efektivně při nízkých teplotách.</p>
<p>Sušicí program se přeruší.</p>	<p>Pokud se sušicí program přeruší kvůli výpadku proudu, spusťte program znovu nebo prádlo vyjměte a rozprostřete.</p>
<p>Zbytková voda v nádržece na kondenzovanou vodu, ačkoli je ke spotřebiči připojena odtoková hadice*.</p>	<p>Pokud je nainstalovaná volitelná odtoková hadice, zůstává na základě samočisticí funkce spotřebiče v nádržece na kondenzovanou vodu malé množství zbývající vody.</p>
<p>* V závislosti na vybavení spotřebiče nebo dostupném příslušenství</p>	

Upozornění: Nemůžete-li poruchu spotřebiče odstranit sami zapnutím a vypnutím sušičky, obraťte se na zákaznický servis. → *Strana 68*



Přeprava spotřebiče

⚠ Varování

Nebezpečí poranění / věcných škod / poškození spotřebiče!

Uchopíte-li spotřebič za vyčnívající části (např. dvířka spotřebiče) při zvedání nebo posouvání, mohou se tyto části ulomit a způsobit poranění.

Při posouvání spotřebiče neuchopujte spotřebič za žádné vyčnívající části.

⚠ Varování

Nebezpečí zranění!

- Spotřebič je velmi těžký. Jeho zvedání může způsobit poranění. Nezvedejte spotřebič sami.
- Spotřebič má ostré hrany, o které si můžete pořezat ruce. Neuchopujte spotřebič za ostré hrany. Při jeho zvedání používejte ochranné rukavice.

Před přepravou spotřebič připravte následujícím způsobem:

1. Vodorovně vytáhněte nádržku na kondenzovanou vodu a vylijte ji.

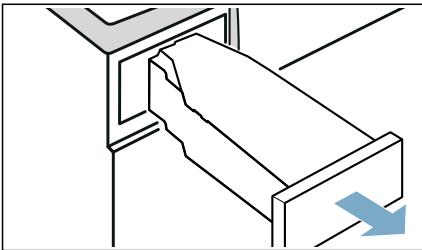

2. Zasuňte nádržku na kondenzovanou vodu znovu do spotřebiče tak, až citelně zaskočí.

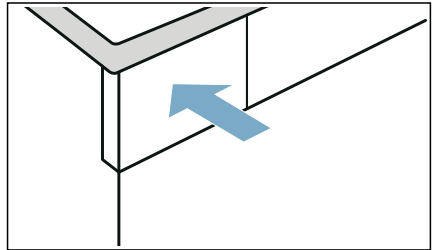

3. Zapněte spotřebič.
4. Nastavte libovolný program. Program je nyní nastavený a zobrazí se příslušná **nastavení programu**.
5. Stiskněte **▶|||** (Start/pauza).
6. Počkejte 5 minut. Kondenzovaná voda se odčerpá.
7. Znovu vyprázdněte nádržku na kondenzovanou vodu.
8. Pokud je nainstalovaná, vyndejte odtokovou hadici z umyvadla, sifonu nebo kanálku. → *Strana 48*

Pozor!

Zajistěte odtokovou hadici na spotřebiči proti vyklouznutí. Odtokovou hadici nezalamujte.

9. Pro přechod do pohotovostního režimu / standby stiskněte **⏻**.
10. Odpojte síťovou zástrčku spotřebiče z elektrické sítě. Spotřebič je nyní připravený k přepravě.



Pozor!

Nebezpečí věcných škod a poškození spotřebiče

Přes odčerpání se ve spotřebiči neustále nachází trocha zbytkové vody. Zbytková voda může vytéct a způsobit materiální škody. Spotřebič proto přepravujte nastojato.

Hodnoty spotřeby



Tabulka s hodnotami spotřeby

Program	Rychlost odstředování, se kterou bylo prádlo vyždímáno (v ot/min)	Doba trvání** (v min)		Spotřeba energie** (v kWh)	
Bavlna		9 kg	4,5 kg	9 kg	4,5 kg
Suché do skříně  *	1 400	193	126	1,32	0,83
	1 000	218	140	1,52	0,93
	800	244	154	1,72	1,03
Suché k žehlení  *	1 400	134	89	0,92	0,58
	1 000	159	103	1,12	0,68
	800	185	117	1,32	0,78
Nemačkové prádlo		3,5 kg		3,5 kg	
Suché do skříně  *	800	62		0,39	
	600	76		0,48	

* Nastavení programu podle platné normy EN61121 při použití externí odtokové hadice.
 ** Hodnoty se mohou lišit od uvedených hodnot v závislosti na druhu textilu, složení sušeného prádla, zbytkové vlhkosti textilu, nastaveného stupně sušení, množství prádla, podmínek prostředí a aktivaci přídatných funkcí.

Nejefektivnější program pro bavlněné textilie

Následující „standardní program na bavlnu“ (označený ) je vhodný pro sušení normálně mokrého bavlněného prádla a nejefektivnější ohledně kombinované spotřeby energie pro sušení mokrého bavlněného prádla.

Standardní programy pro bavlnu podle aktuálního nařízení EU 932/2012			
Program + výsledek sušení	Naplnění (v kg)	Spotřeba energie (v kWh)	Doba trvání programu (v min)
 Bavlna + Suché do skříně 	9/4,5	1,52/0,93	218/140

Nastavení programu pro kontrolu a opatření energetickým štítkem podle směrnice 2010/30/EU.



Technické údaje

Rozměry:

850 × 600 × 640 mm

(výška × šířka × hloubka)

Hmotnost:

56 kg (v závislosti na modelu)

Síťová přípojka:

Síťové napětí 220 - 240 V, 50 Hz

Jmenovitý proud 10 A

Jmenovitý výkon 800 W

Maximální množství prádla:

9 kg

Příkon v pohotovostním režimu / standby:

0,10

Příkon v nevypnutém stavu:

0,10

Vnitřní osvětlení bubnu*

Teplota prostředí**

10 - 35 °C

Příkon v pohotovostním režimu v síti (Wi-Fi) / doba trvání:

2,3 W / 20 min



Likvidace



Obal a spotřebič ekologicky zlikvidujte.

Tento spotřebič je označen v souladu s evropskou směrnicí 2012/19/ES o starých elektrických a elektronických zařízeních (waste electrical and electronic equipment – WEEE).



Směrnice udává podmínky pro zpětný odběr a recyklaci starých spotřebičů platné v celé EU.

Pozor!

Nebezpečí požáru / nebezpečí otravy / věcné škody a poškození spotřebiče

Spotřebič obsahuje ekologická, ale hořlavá chladiva R290. Neodborná likvidace může způsobit požár a otravu. Spotřebič odborně zlikvidujte a nepoškozujte potrubí okruhu chladiva.

* v závislosti na vybavení spotřebiče

** Při teplotě prostředí nižší než 10 °C může být funkce  (vzdálený start) a maximální doba trvání 24 hodin u funkce  (Hotovo za) omezená.



Zákaznický servis

Pokud nemůžete poruchu odstranit sami zapnutím a vypnutím spotřebiče, obraťte se na zákaznický servis.
→ Přiložený seznam zákaznických servisů nebo obálka.

Vždy najdeme vhodné řešení, abychom předešli zbytečným návštěvám techniků.

Zákaznickému servisu sdělte prosím číselné označení výrobku (E-Nr.) a výrobní číslo (FD) spotřebiče.

E-Nr. _____ FD _____

E-Nr. Číselné označení výrobku
FD Výrobní číslo

Tyto údaje najdete *v závislosti na modelu:

na vnitřní straně dvířek* / na otevřené krytce pro údržbu* a na zadní straně spotřebiče.

Spolehněte se na kompetenci výrobce.

Obrat'te se na nás. Tím si zajistíte, že oprava bude provedena vyškolenými servisními techniky a s originálními náhradními díly.





Objednávka opravy a poradenství při poruchách

CZ 251 095 546

Kontaktní údaje všech zemí najdete v příloženém seznamu zákaznických servisů.

BSH Hausgeräte GmbH

Carl-Wery-Straße 34

81739 München

GERMANY

siemens-home.bsh-group.com

Vyrobeno BSH Hausgeräte GmbH v licenci k ochranné známce Siemens AG.



9001468672 (9907)