

SIEMENS

# Çamaşır kurutma makinesi

WT7XH990TR

[siemens-home.bsh-group.com/welcome](https://siemens-home.bsh-group.com/welcome)

tr Kullanım ve kurulum kılavuzu

Register  
your  
product  
online

## Yeni amařır kurutma makineniz

Siemens markası yeni bir amařır kurutma makinesine karar kıldınız.

Lütfen amařır kurutma makinenizin sağladığı avantajları okumak için birkaç dakika zaman ayırınız.

Siemens markasının yüksek kalite standardını karşılamak için, fabrikamızdan çıkan her amařır kurutma makinesinin işler ve kusursuz durumda olup olmadığı kontrol edilmiştir.

Ürünlerimize, aksesuarlara, yedek parçalara ve servislerimize yönelik daha fazla bilgiyi internet sitemiz [www.siemens-home.bsh-group.com](http://www.siemens-home.bsh-group.com) üzerinden elde edebilir veya Müşteri Hizmetleri merkezimizle irtibata geçebilirsiniz.

Farklı modellerin kullanma ve kurma kılavuzunu tarif eder, ilgili bölümlerde farklılara dikkat çekilir.



amařır kurutma makinenizi, Kullanım ve Kurulum kılavuzlarını okuduktan sonra çalıştırınız!

AEEE Yönetmeliğine Uygundur

Kullanım Süresi: 10 YIL (Ürünün fonksiyonunu yerine getirebilmesi için gerekli yedek para bulundurma süresi)

## Garanti Şartları

- Malın ayıplı olduğunun anlaşılması durumunda tüketici, 6502 sayılı Tüketicinin Korunması Hakkında Kanununun 11 inci maddesinde yer alan;
  - **Sözleşmeden dönme**
  - **Satış bedelinden indirim isteme,**
  - **Ücretsiz onarılmasını isteme,**
  - **Satılanın ayıpsız bir misli ile değiştirilmesini isteme,**haklarından birini kullanabilir.
- **Tüketicinin bu haklarından ücretsiz onarım hakkını** seçmesi durumunda satıcı; işçilik masrafı, değiştirilen para bedeli ya da başka herhangi bir ad altında hiçbir ücret talep etmeksizin malın onarımını yapmak veya yaptırmakla yükümlüdür. Tüketici ücretsiz onarım hakkını üretici veya ithalatçıya karşı da kullanılabilir. Satıcı, üretici ve ithalatçı tüketicinin bu hakkını kullanmasından müteselsilen sorumludur.

- Tüketicinin, **ücretsiz onarım hakkını** kullanması halinde malın;
  - Garanti süresi içinde tekrar arızalanması,
  - Tamiri için gereken azami sürenin aşılması,
  - Tamirinin mümkün olmadığı, yetkili servis istasyonu, satıcı, üretici veya ithalatçı tarafından bir raporla belirlenmesi durumlarında;

**tüketici malın bedel iadesini, ayıp oranında bedel indirimini veya imkan varsa malın ayıpsız misli ile değiştirilmesini** satıcıdan talep edilir. Satıcı, **tüketicinin talebini reddedemez**. Bu talebin yerine getirilmemesi durumunda satıcı, üretici ve ithalatçı müteselsilen sorumludur.

- Malın kullanım kılavuzunda yer alan hususlara aykırı kullanılmasından kaynaklanan arızalar garanti kapsamı dışındadır.
- Tüketici, garantiden doğan haklarının kullanılması ile ilgili olarak çıkabilecek uyuşmazlıklarda yerleşim yerinin bulunduğu veya tüketici işleminin yapıldığı yerdeki **Tüketici Hakem Heyetine veya Tüketici Mahkemesine** başvurabilir.

## Görüntüleme kuralları

### ⚠ Uyarı!

Bu sembol kombinasyonu ve işaret sözcüğü muhtemel bir tehlike durumuna işaret etmektedir. Göz ardı edilmesi ölüme veya yaralanmalara sebep olabilir.

### Dikkat!

Bu işaret sözcüğü muhtemel bir tehlike durumuna işaret etmektedir. Göz ardı edilmesi durumunda mal ve/veya çevre zararına sebep olabilir.

### Uyarı / ipucu

Cihaz kullanımına ilişkin uyarılar / faydalı bilgiler.

### 1. 2. 3. / a) b) c)









İşlem adımları sayılarla veya rakamlarla gösterilir.

- / -

Listeler bir kutucuk veya bir satırbaşı ile ifade edilir.

# İçindekiler

	<b>Kullanım amacı</b> . . . . .	<b>5</b>		<b>Cihazın kullanılması</b> . . . . .	<b>34</b>
	<b>Güvenlik talimatları</b> . . . . .	<b>6</b>		Cihazın açılması . . . . .	34
	Çocuklar/insanlar/hayvanlar . . . . .	6		Kapağın açılması . . . . .	34
	Kurulum . . . . .	7		Çamaşırların tamburun içine yerleştirilmesi . . . . .	34
	İşletim . . . . .	9		Kapağın kapatılması . . . . .	35
	Temizlik/Bakım . . . . .	12		Programın ayarlanması . . . . .	35
	<b>Tasarruf bilgileri</b> . . . . .	<b>13</b>		Programın başlatılması . . . . .	36
	<b>Cihazın kurulması ve bağlanması</b> . . . . .	<b>14</b>		Program akışı . . . . .	36
	Teslimat kapsamı . . . . .	14		Çamaşırların çıkarılması veya eklenmesi . . . . .	36
	Cihazın kurulması . . . . .	15		Programın iptal edilmesi . . . . .	36
	Cihazın bağlanması . . . . .	16		Program sonu . . . . .	37
	İlk kullanımdan önce . . . . .	17		Çamaşırların çıkarılması ve cihazın kapatılması . . . . .	37
	İsteğe bağlı aksesuarlar . . . . .	18		Yoğuşma suyu haznesinin boşaltılması . . . . .	37
	<b>Kısa kılavuz</b> . . . . .	<b>19</b>		<b>Cihaz ayarları</b> . . . . .	<b>38</b>
	<b>Cihazı tanıma</b> . . . . .	<b>20</b>		Çocuk emniyeti . . . . .	38
	Cihaza genel bakış . . . . .	20		Sesler . . . . .	39
	Kumanda bölümü . . . . .	21		Diğer cihaz ayarları . . . . .	39
	<b>Ekran</b> . . . . .	<b>22</b>		<b>Home Connect</b> . . . . .	<b>42</b>
	Ekrana genel bakış . . . . .	22		Home Connect menüsünün çağırılması . . . . .	43
	Kumanda mantığı . . . . .	23		Ev ağı ve Home Connect uygulaması ile bağlantı kurulması . . . . .	43
	Sembollerin anlamları . . . . .	23		Enerji yönetimi . . . . .	45
	Renklerin anlamları . . . . .	23		Durum . . . . .	46
	Ekrandaki bilgiler . . . . .	24		Wi-Fi'nın açılması ve kapatılması . . . . .	46
	<b>Programlara genel bakış</b> . . . . .	<b>26</b>		Ağ ayarlarının sıfırlanması . . . . .	46
	<b>Program ayarları</b> . . . . .	<b>28</b>		Yazılım güncellemesi . . . . .	46
	Program Yönetimi . . . . .	28		Veri güvenliğine dair uyarılar . . . . .	47
	Program konfigürasyonu . . . . .	30		Uygunluk beyanı . . . . .	47
	Ek fonksiyonlar . . . . .	31		<b>Yün sepetiyle kurutma</b> . . . . .	<b>48</b>
	<b>Çamaşırlar</b> . . . . .	<b>32</b>		Yün sepeti . . . . .	48
	Çamaşırların hazırlanması . . . . .	32		Yün sepetinin sabitlenmesi . . . . .	48
	Çamaşırların ayrılması . . . . .	33		Kullanım örnekleri . . . . .	49
				Ünitenin yerleştirilmesi ve programın başlatılması . . . . .	50

	<b>Yoğuşma suyunun boşaltılması</b> .....	51
	<b>Temizlik ve bakım</b> .....	54
	Cihazın temizlenmesi .....	54
	Zemin ünitesinin temizlenmesi .....	54
	Nem sensörünün temizlenmesi .....	57
	Yoğuşma suyu haznesindeki süzgecin temizlenmesi .....	58
	<b>Cihaz bakımı</b> .....	59
	Cihaz bakımının hazırlanması .....	59
	Basit cihaz bakımının yapılması .....	61
	Detaylı cihaz bakımının yapılması .....	63
	<b>Cihaza ilişkin yardım</b> .....	66
	<b>Cihazın taşınması</b> .....	69
	<b>Tüketim değerleri</b> .....	70
	Tüketim değerleri tablosu .....	70
	Pamuklu kumaşlar için en verimli program .....	70
	<b>Teknik veriler</b> .....	71
	<b>İmha</b> .....	71
	<b>Müşteri Hizmetleri</b> .....	72

## Kullanım amacı

- Cihaz, kişisel ve evsel kullanım amacıyla tasarlanmıştır.
- Bu cihazı donma ihtimali olan yerlerde ve/veya dış etkilerle açık mekanlarda kurmayınız ve çalıştırmayınız. Eğer kalan su donarsa cihaza zarar verme riski mevcuttur. Hortumlar donarsa kırılabilir veya patlayabilir.
- Bu cihaz sadece, suyla yıkanmış ve tamburlu makinede kurutulmaya uygun (çamaşır üzerindeki etikete bakınız) çamaşırların kurutulması ve havalandırılması için kullanılmalıdır. Cihazı, bunun dışında amaçlarla kullanmak kullanım amacının dışına çıkmak sayılır ve yasaktır.
- Bu cihaz denizden yüksekliği en fazla 4000 metre olan yerlerle kullanılmak üzere tasarlanmıştır.

### **Cihazı açmadan önce:**

Cihaz üzerinde görünür bir hasar olup olmadığını kontrol ediniz. Eğer hasarlı ise cihazı çalıştırmayınız. Bir problem ortaya çıkarsa lütfen yetkili satıcınızla veya müşteri hizmetlerimizle iletişime geçiniz.

Bu cihaz ile birlikte verilen çalıştırma ve kurulum talimatlarını ve diğer tüm bilgileri okuyunuz ve uygulayınız.

Tüm dokümanları sonraki kullanımlar veya ürünü sonradan kullanacak kişiler için saklayınız.

## **Güvenlik talimatları**

Aşağıdaki güvenlik bilgileri ve uyarıları sizi yaralanmalardan korumak ve çevrenizde maddi hasarı önlemek için verilmiştir.

Yine de gereken önlemlerin alınması ve cihazı kurarken, bakımını yaparken, temizlerken ve çalıştırırken gereken özenin gösterilmesi önemlidir.

### **Çocuklar/insanlar/hayvanlar**

#### **Uyarı**

#### **Ölüm tehlikesi!**

Çocuklar ve cihazın kullanımı ile ilgili riskleri kestiremeyecek olan kişiler kendilerini yaralayabilir veya hayati tehlike içeren bir durumda bulabilirler. Lütfen aşağıdakilere dikkat ediniz:

- Cihaz, kontrol altında oldukları sürece veya cihazın güvenli kullanımı ile ilgili bilgi almaları ve cihazın kullanımı ile ilgili potansiyel riskleri anlamaları halinde 8 yaşın üstündeki çocuklar ve düşük fiziksel, algısal ve zeka kapasitesine sahip kişiler tarafından kullanılabilir.
- Çocuklar cihazla oynamamalıdır.

- Çocukların bu cihazı denetimsiz şekilde temizlemelerine veya bakımını yapmalarına izin vermeyiniz.
- 3 yaşın altındaki çocukları ve hayvanları bu cihazdan uzak tutunuz.
- Çocuklar veya risklerin farkında olmayan kişilerin yakında olması durumunda cihazı gözetimsiz bırakmayınız.

#### **Uyarı**

#### **Ölüm tehlikesi!**

Çocuklar kendilerini cihazların içerisinde kilitleyebilir ve hayati tehlike altında bulabilirler.

- Cihazı bir kapının arkasında bırakmayınız, çünkü bu cihazın kapağını engelleyebilir veya tamamen açılmasını engelleyebilir.
- Bir cihaz kullanım ömrünün sonuna geldiğinde, şebeke kablosunu atmadan **önce** şebeke fişini prizden çekiniz ve cihazın kapağındaki kilidi imha ediniz.

#### **Uyarı**

#### **Boğulma tehlikesi!**

Eğer paket/plastik film veya paket parçaları ile oynamalarına izin verilirse çocuklar bunların içinde sıkışabilir veya kafalarını sokabilir ve boğulabilirler. Paketi, plastik filmi ve paketleme parçalarını çocuklardan uzak tutunuz.

**⚠ Uyarı****Zehirlenme tehlikesi!**

Deterjanlar ve bakım ürünleri yutulmaları durumunda zehirlenmeye neden olabilir. Bunların yanlışlıkla yutulması durumunda doktora başvurunuz. Deterjan ve bakım ürünlerini çocukların ulaşamayacağı yerlerde muhafaza ediniz.

**⚠ Uyarı****Göz/cilt tahrişi!**

Deterjanlar veya bakım ürünleri ile temas edilmesi göz/deride tahrişe neden olabilir. Deterjanın veya bakım ürününün gözlerinize veya cildinize temas etmesi halinde bol suyla durulayınız. Deterjan ve bakım ürünlerini çocukların ulaşamayacağı yerlerde muhafaza ediniz.

**Kurulum****⚠ Uyarı****Elektrik çarpması/yangın/ maddi hasar/cihaz hasar riski!**

Cihaz doğru bir şekilde kurulmazsa tehlikeli durumlara neden olabilir.

Aşağıdakilere dikkat ediniz:

- Güç prizinizdeki şebeke voltajı cihaz üzerindeki nominal voltaja eşit olmalıdır (tanımlama plakası). Bağlı olan yükler ve gereken sigorta koruması tanımlama plakasında gösterilmiştir.

- Cihaz, zamanlayıcı gibi harici bir açma/kapama aygıtıyla donatılmamalı veya bir yardımcı tarafından düzenli olarak açılıp kapanan bir devreye bağlanmamalıdır.
- Şebeke fişi ve koruyucu kontak soketi birbirine uygun olmalı ve topraklama sistemi doğru bir şekilde monte edilmelidir.
- Tesisatın yeterli kesit alanı olmalıdır.
- Şebeke fişi her zaman serbestçe erişilebilir olmalıdır. Bu mümkün değilse ilgili güvenlik yönetmeliklerine uygunluk adına kalıcı tesisata, elektrik kurulumu direktiflerine uygun bir anahtar (çok kutuplu ayırma) monte edilmelidir.
- Eğer bir artık akım devre kesici kullanılıyorsa sadece aşağıdaki işaret bulunanı kullanınız: . Bu işaretin bulunması, geçerli tüm düzenlemeleri karşıladığından emin olmanın tek yoludur.

**⚠ Uyarı**

**Elektrik çarpması/yangın/  
maddi hasar/cihaz hasar riski!**

Eğer cihazın şebeke kablosu değiştirilmişse veya hasar görmüşse, bu elektrik çarpmasına, kısa devreye veya aşırı ısınma nedeniyle yangına neden olabilir.

Şebeke kablosu bükülmemeli, ezilmemeli veya değiştirilmemelidir ve herhangi bir ısı kaynağı ile temas etmemelidir.

**⚠ Uyarı**

**Yangın/maddi hasar/cihaz  
hasar riski!**

Uzatma kablolarının veya çoklu prizlerin kullanılması aşırı ısınma veya kısa devre nedeniyle yangına sebep olabilir.

Cihazı doğrudan uygun şekilde kurulmuş topraklanmış bir prize bağlayınız. Uzatma kabloları, çoklu prizler veya çok yönlü kaplinler kullanmayınız.

**⚠ Uyarı**

**Yaralanma/maddi hasar/cihaz  
hasar riski!**

- Çalışırken cihaz titreşebilir veya hareket edebilir, potansiyel olarak yaralanma veya maddi hasara sebep olabilir.  
Cihazı temiz, düz ve tek parça bir yüzey üzerine koyunuz ve bir su terazisi kullanarak ayaktaki vidalar ile hizalayınız.
- Bu cihazın bir çamaşır makinesine yanlış bir şekilde yerleştirilmesi (istiflenmesi) yaralanma, malzeme hasarı ve/veya cihazda hasara neden olabilir.  
Eğer bu cihaz bir çamaşır makinesi üzerine konacaksa, çamaşır makinesi en az cihaz kadar genişliğe ve derinliğe sahip olmalıdır ve yerine mevcutsa uygun bir bağlantı seti ile sabitlenmelidir.  
Cihazın bu bağlantı seti ile sabitlenmesi ZORUNLUDUR.  
Cihazın başka bir şekilde istiflenmesi yasaktır.
- Kaldırmak veya taşımak için cihazın dışarı çıkan herhangi bir parçasını kullanırsanız (örn. cihazın kapağı), bu parçalar kırılabilir ve yaralanmaya neden olabilir.  
Cihazı taşımak için cihazın dışarı çıkan parçalarını kullanmayınız.



## Uyarı

### Yaralanma tehlikesi!

- Cihaz çok ağırdır. Kaldırılması yaralanmaya neden olabilir. Cihazı kendi başınıza kaldırmayınız.
- Cihaz ellerinizi kesebileceğiniz keskin kenarlara sahiptir. Cihazı keskin kenarlarından tutmayınız. Kaldırmak için koruyucu eldiven kullanınız.
- Eğer hortumlar ve şebeke kabloları doğru şekilde döşenmezse, takılarak düşmeye ve yaralanmalara neden olabilir. Hortumları ve kabloları takılma riski oluşturmayacak şekilde döşeyiniz.

## İşletim

### Uyarı

#### Patlama/yangın riski!

Solvent, yağ, parafin, parafin çıkarıcı, boya, gres veya leke çıkarıcı ile temas eden çamaşırlar makinede kurutulduklarında alev alabilir ve hatta cihazın patlamasına neden olabilir. Lütfen aşağıdakilere dikkat ediniz:

- Makinede kurutmadan önce çamaşırları derinlemesine ılık su ile durulayınız.
- Çamaşırlar ilk olarak yıkanmamışsa bunları kurutmak üzere makineye koymayınız.
- Çamaşırları temizlemek için endüstriyel temizlik maddeleri kullanılmışsa cihazı kullanmayınız.

### Uyarı

#### **Patlama/yangın riski!**

- Toz filtresinde artık malzeme kalmışsa kurutma işlemi devam ederken bu alev alabilir ve makinenin yanmasına veya patlamasına neden olabilir. Toz filtresini düzenli olarak temizleyiniz.
- Kurutma devam ederken bazı cisimler alev alabilir veya cihazın yanmasına veya patlamasına neden olabilir. Çamaşırların ceplerindeki çakmak ve kibritleri çıkarınız.
- Eğer cihaz çevresindeki havada kömür tozu veya ince toz varsa, bu bir patlamaya neden olabilir. Çalışma sırasında cihaz çevresindeki alanın temiz tutulduğundan emin olunuz.

### Uyarı

#### **Yangın/malzeme hasarı/cihaz hasar riski!**

Cihaz çevre dostu ancak alev alabilen R290 soğutucu kullanır.

Açık alev ve ateş kaynaklarını cihazdan uzak tutun.



### Uyarı

#### **Yangın/maddi hasar/cihaz hasar riski!**

Kurutma çevrimi tamamlanmadan önce program sona erdirilirse, bu çamaşırın yeterince soğumasını engelleyebilir ve çamaşırın ateşlenmesine veya malzeme hasarına veya cihazın hasar görmesine neden olabilir.

- Kurutma çevriminin son kısmında, tamburdaki çamaşır ısıtılmaz (soğutma çevrimi). Bu değişmeyeceği bir sıcaklıkta kalmasını sağlamak içindir.
- Kurutma çevrimi bitmeden önce siz tüm parçaları tamburdan çıkarana ve bunları yayana kadar cihazı kapatmayınız (ısıyı yok etmek için).

### Uyarı

#### **Zehirlenme/malzeme hasarı riski!**

Yoğuşma suyu içmek için uygun değildir ve tiftik ile kirlenmiş olabilir. Kirli yoğuşma suyu sağlık için tehlikeli olabilir ve malzeme hasarına neden olabilir. İçmeyiniz veya yeniden kullanmayınız.

**⚠ Uyarı****Zehirlenme tehlikesi!**

Solvent içeren temizlik maddeleri zehirli duman çıkarabilir, örn. temizlik solventi. Solvent içeren temizlik malzemeleri kullanmayınız.

**⚠ Uyarı****Yaralanma tehlikesi!**

- Açıkken cihazın kapağı üzerine ağırlığınızı verirsiniz veya oturursanız, cihaz devrilip yaralanmaya neden olabilir. Kapağı açıkken ağırlığınızı cihaz üzerine vermeyiniz.
- Cihaz üzerine tırmanırsanız, tezgahı kırılabilir ve yaralanmaya neden olabilir. Cihazın üzerine çıkmayınız.
- Halen dönerken tambura dokunmanız halinde, ellerinizde yaralanma riski oluşur. Tamburun dönmesi tamamen durana kadar bekleyiniz.

**Dikkat!****Maddi hasar/cihaz hasarı**

- Eğer cihaz içerisindeki çamaşır miktarı maksimum yük kapasitesinin üzerine çıkarsa, doğru şekilde çalışmayabilir veya bu maddi hasara veya cihazın hasar görmesine neden olabilir. Maksimum kuru çamaşır kapasitesinin üzerine çıkmayınız. Programların her biri için maksimum yük kapasitesine uyduğunuzdan emin olunuz.
- Cihazı bir toz yakalayıcı olmadan çalıştırıyorsanız (örneğin toz filtresi, toz deposu, cihazın özelliklerine göre) veya toz filtresi eksik ya da bozuksa bu cihazın hasar görmesine neden olabilir. Cihazı bir toz yakalayıcı olmadan veya eksik ya da bozuk bir toz yakalayıcıyla çalıştırmayınız.
- Saç veya tiftik gibi hafif cisimler cihaz çalışırken hava girişinden emilebilir. Bunları cihazdan uzak tutunuz.
- Köpük ve sünger cihazda kurutulursa deforme olabilir veya eriyebilir. Köpük veya sünger içeren çamaşırları cihazda kurutmayınız.

- Eğer cihaza yanlış miktarda deterjan veya temizleme maddesi koyarsanız, bu maddi hasara veya cihazın hasar görmesine neden olabilir.  
Deterjanları/bakım ürünlerini/temizlik maddelerini ve yumuşatıcıları üreticisinin talimatlarına uygun şekilde kullanınız.
- Eğer cihaz fazla ısınır, cihaz doğru çalışmayabilir ve bu malzeme hasarı veya cihaz hasarı ile sonuçlanabilir.  
Cihaz çalışırken hava girişinde kesinlikle bir engel olmadığından ve cihaz çevresindeki alanın yeterince havalandırılmış olduğundan emin olunuz.

## Temizlik/Bakım

### **Uyarı** **Ölüm tehlikesi!**

Cihaz elektrik gücü ile çalışır. Elektrikli parçalara dokunulması durumunda elektrik çarpması tehlikesi vardır. Lütfen aşağıdakilere dikkat ediniz:

- Cihazı kapatınız. Cihazın fişini prizden çıkarınız (fişi çekiniz).
- Elektrik fişini asla ıslak ellerle tutmayınız.
- Şebeke kablosu prizden çıkarılırken her zaman şebeke kablosunu değil prizi tutunuz, aksi takdirde şebeke kablosu hasar görebilir.
- Cihazda veya özelliklerinde teknik değişiklikler yapmayınız.
- Cihaz üzerinde onarımlar veya diğer çalışmalar sadece müşteri hizmetleri veya bir elektrik teknisyeni tarafından gerçekleştirilmelidir. Bu şebeke kablosunun değiştirilmesi için de geçerlidir (gerektiğinde).
- Yedek şebeke kabloları müşteri hizmetlerinden sipariş edilebilir.

### **Uyarı** **Zehirlenme tehlikesi!**

Solvent içeren temizlik maddeleri zehirli duman çıkarabilir, örn. temizlik solventi. Solvent içeren temizlik malzemeleri kullanmayınız.

**⚠ Uyarı****Elektrik çarpması/maddi hasar/cihaz hasar riski!**

Eğer cihaz içerisine nem girse bu kısa devre yapmasına neden olabilir. Cihazınızı temizlemek için basınçlı bir yıkama cihazı, buharlı temizleyici, hortum veya püskürtme tabancası kullanmayınız.

**⚠ Uyarı****Yaralanma/maddi hasar/cihaz hasar riski!**

Farklı markalarda yedek parça ve aksesuarların kullanılması tehlikelidir ve yaralanma, maddi hasar veya cihazın hasar görmesi ile sonuçlanabilir. Güvenlik nedenlerinden dolayı, sadece orijinal parça ve aksesuar kullanınız.

**Dikkat!****Maddi hasar/cihaz hasarı**

Temizleme maddeleri ve çamaşır ön işlem maddeleri (örn. leke çıkarıcılar, ön yıkama spreyleri vb.) cihazın dış yüzeyine temas ederse cihaza zarar verebilirler. Lütfen aşağıdakilere dikkat ediniz:

- Bu maddelerin cihaz yüzeylerine temas etmesine izin vermeyiniz.
- Cihazı sadece su ve yumuşak nemli bir bezle temizleyiniz.
- Deterjan, sprey veya diğer artıkları hemen temizleyiniz.

**Tasarruf bilgileri**

- Kurutma işleminden önce sıkma işlemi yapınız. Nispeten daha kuru çamaşırlar sayesinde program süresi kısılır ve enerji tüketimi azalır.
- Cihazı, program için izin verilen maksimum dolum miktarından fazla doldurmuyunuz.

**Bilgi:** Maksimum yük miktarının aşılması program süresini uzatır ve enerji tüketimini artırır.

- Cihazı havalandırılan bir odada çalıştırınız ve cihazın hava girişini açık tutunuz, böylece hava alışverişi sağlanabilir.
- Cihazdaki tiftikleri düzenli aralıklarla temizleyiniz. Cihazın tiftiklerle kirlenmesi program süresini uzatır ve enerji tüketimini artırır.
- Cihaz, program başlatma işleminden önce ve program sonundan sonra uzun süre kullanılmazsa otomatik olarak enerji tasarrufu moduna geçer. Birkaç dakika sonra ekran ve gösterge lambaları söner ve **▶▶▶** (Başlat/Beklet) yanıp söner. Cihazı yeniden kullandığınızda, yani örneğin kapağını açtığınızda veya kapattığınızda enerji tasarrufu modundan çıkarsınız.
- Cihaz enerji tasarrufu modunda uzun süre kullanmazsanız cihaz otomatik olarak hazır olma durumuna/ bekleme moduna geçer.

**Bilgi:** Wi-Fi devreye girdiğinde cihaz otomatik olarak kapanmaz.



## Cihazın kurulması ve bağlanması

### Teslimat kapsamı

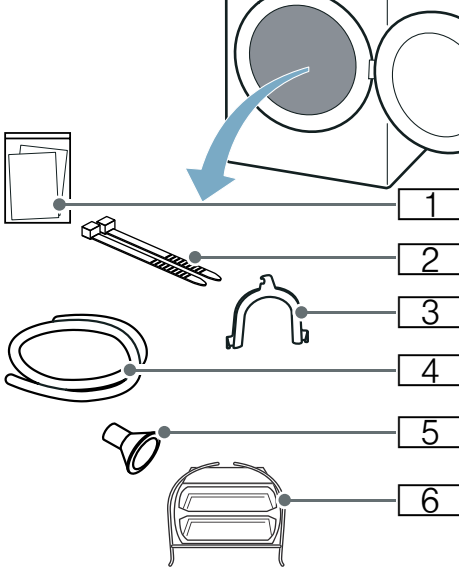

- 1 Eşlik eden belgeler (örneğin kullanım ve kurulum kılavuzu)
- 2 Sabitleme malzemesi
- 3 Tahliye hortumunun sabitlenmesi için dirsek
- 4 Tahliye hortumu
- 5 Bağlantı adaptörü
- 6 Yün sepeti

1. Ambalaj malzemesini ve koruyucu örtüleri cihazdan tamamen sökünüz.
2. Kapağa bastırınız.

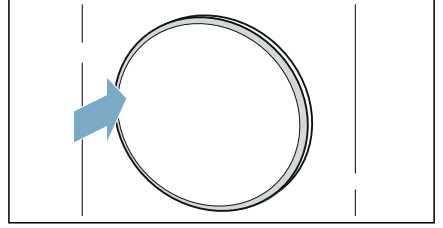

- Kapak kilidi açılır ve kapak dışarı açılır.
3. Kapağı açınız.
  4. Tüm aksesuarları tamburdan alınız. Şimdi cihazı kurabilir ve bağlayabilirsiniz.

### Dikkat!

#### Maddi hasarlar ve cihaz hasarları

Tamburda kalan ve cihaz çalışırken orada olmaması gereken cisimler maddi hasarlara ve cihazda hasarlara neden olabilir.

Hem bu cisimleri hem de tüm aksesuarları tamburdan çıkarınız.

## Cihazın kurulması

### Uyarı

#### Ölüm tehlikesi!

Çocuklar kendilerini cihazların içerisinde kilitleyebilir ve hayati tehlike altında bulabilirler.

- Cihazı bir kapının arkasında bırakmayınız, çünkü bu cihazın kapağını engelleyebilir veya tamamen açılmasını engelleyebilir.
- Bir cihaz kullanım ömrünün sonuna geldiğinde, şebeke kablosunu atmadan **önce** şebeke fişini prizden çekiniz ve cihazın kapağındaki kilidi imha ediniz.

### Uyarı

#### Patlama/yangın riski!

Eğer cihaz çevresindeki havada kömür tozu veya ince toz varsa, bu bir patlamaya neden olabilir. Çalışma sırasında cihaz çevresindeki alanın temiz tutulduğundan emin olunuz.

### Uyarı

#### Yangın/malzeme hasarı/cihaz hasar riski!

Cihaz çevre dostu ancak alev alabilen R290 soğutucu kullanır. Açık alev ve ateş kaynaklarını cihazdan uzak tutun.



### Uyarı

#### Yaralanma/maddi hasar/cihaz hasar riski!

- Çalışırken cihaz titreşebilir veya hareket edebilir, potansiyel olarak yaralanma veya maddi hasara sebep olabilir. Cihazı temiz, düz ve tek parça bir yüzey üzerine koyunuz ve bir su terazisi kullanarak ayaktaki vidalar ile hizalayınız.
- Bu cihazın bir çamaşır makinesine yanlış bir şekilde yerleştirilmesi (istiflenmesi) yaralanma, malzeme hasarı ve/veya cihazda hasara neden olabilir. Eğer bu cihaz bir çamaşır makinesi üzerine konacaksa, çamaşır makinesi en az cihaz kadar genişliğe ve derinliğe sahip olmalıdır ve yerine mevcutsa uygun bir bağlantı seti ile sabitlenmelidir. Cihazın bu bağlantı seti ile sabitlenmesi ZORUNLUDUR. Cihazın başka bir şekilde istiflenmesi yasaktır.
- Kaldırmak veya taşımak için cihazın dışarı çıkan herhangi bir parçasını kullanırsanız (örn. cihazın kapağı), bu parçalar kırılabilir ve yaralanmaya neden olabilir. Cihazı taşımak için cihazın dışarı çıkan parçalarını kullanmayınız.

### Uyarı

#### Yaralanma tehlikesi!

- Cihaz çok ağırdır. Kaldırılması yaralanmaya neden olabilir. Cihazı kendi başınıza kaldırmayınız.
- Cihaz ellerinizi kesebileceğiniz keskin kenarlara sahiptir. Cihazı keskin kenarlarından tutmayınız. Kaldırmak için koruyucu eldiven kullanınız.

## Dikkat!

### Maddi hasar/cihaz hasarı

Eğer cihaz fazla ısınır, cihaz doğru çalışmayabilir ve bu malzeme hasarı veya cihaz hasarı ile sonuçlanabilir. Cihaz çalışırken hava girişinde kesinlikle bir engel olmadığından ve cihaz çevresindeki alanın yeterince havalandırılmış olduğundan emin olunuz.

## Dikkat!

### Maddi hasarlar ve cihaz hasarları

Cihaz fabrikadan çıkmadan önce fonksiyon testine tabi tutulduğundan içinde kalan su olabilir. Bu su, cihaz 40° yatırıldığında dışarıya akabilir.

### Cihazı aşağıdaki gibi kurunuz:

1. Cihazı temiz, düz ve sağlam bir zemine yerleştiriniz.
2. Cihazın hizasını bir su terazisi ile kontrol ediniz.

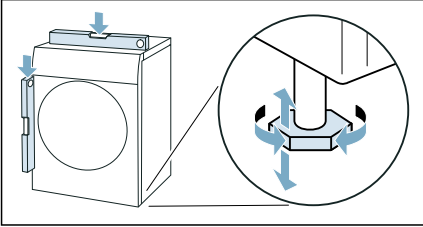

3. Gerekirse cihaz ayaklarını çevirerek cihazı yeniden hizalayınız. Artık cihazı bağlayabilirsiniz.

## Bilgiler

- Makinenin tüm ayakları sağlam şekilde zemin üzerinde durmalıdır.
- Cihaz yanlış hizalanmışsa gürültüler, titreşimler ve düzensiz tambur çalışması ortaya çıkabilir, ayrıca kalan su cihazdan dışarıya akabilir.

## Cihazın bağlanması

### ⚠ Uyarı

### Elektrik çarpması/yangın/maddi hasar/ cihaz hasar riski!

Cihaz doğru bir şekilde kurulmazsa tehlikeli durumlara neden olabilir. Aşağıdakilere dikkat ediniz:

- Güç prizinizdeki şebeke voltajı cihaz üzerindeki nominal voltaja eşit olmalıdır (tanımlama plakası). Bağlı olan yükler ve gereken sigorta koruması tanımlama plakasında gösterilmiştir.
- Cihaz, zamanlayıcı gibi harici bir açma/kapama aygıtıyla donatılmamalı veya bir yardımcı tarafından düzenli olarak açılıp kapanan bir devreye bağlanmamalıdır.
- Şebeke fişi ve koruyucu kontak soketi birbirine uygun olmalı ve topraklama sistemi doğru bir şekilde monte edilmelidir.
- Tesisatın yeterli kesit alanı olmalıdır.
- Şebeke fişi her zaman serbestçe erişilebilir olmalıdır. Bu mümkün değilse ilgili güvenlik yönetmeliklerine uygunluk adına kalıcı tesisata, elektrik kurulumu direktiflerine uygun bir anahtar (çok kutuplu ayırma) monte edilmelidir.
- Eğer bir artık akım devre kesici kullanılıyorsa sadece aşağıdaki işaret bulunanı kullanınız: . Bu işaretin bulunması, geçerli tüm düzenlemeleri karşıladığından emin olmanın tek yoludur.



**⚠ Uyarı****Elektrik çarpması/yangın/maddi hasar/ cihaz hasar riski!**

Eğer cihazın şebeke kablosu değiştirilmişse veya hasar görmüşse, bu elektrik çarpmasına, kısa devreye veya aşırı ısınma nedeniyle yangına neden olabilir.

Şebeke kablosu bükülmemeli, ezilmemeli veya değiştirilmemelidir ve herhangi bir ısı kaynağı ile temas etmemelidir.

**⚠ Uyarı****Yangın/maddi hasar/cihaz hasar riski!**

Uzatma kablolarının veya çoklu prizlerin kullanılması aşırı ısınma veya kısa devre nedeniyle yangına sebep olabilir. Cihazı doğrudan uygun şekilde kurulmuş topraklanmış bir prize bağlayınız. Uzatma kabloları, çoklu prizler veya çok yollu kaplinler kullanmayınız.

**⚠ Uyarı****Yaralanma tehlikesi!**

Eğer hortumlar ve şebeke kabloları doğru şekilde döşenmezse, takılarak düşmeye ve yaralanmalara neden olabilir.

Hortumları ve kabloları takılma riski oluşturmayacak şekilde döşeyiniz.

**Cihazı aşağıdaki gibi bağlayınız:**

1. Tahliye hortumunu bağlayınız.  
→ Sayfa 51

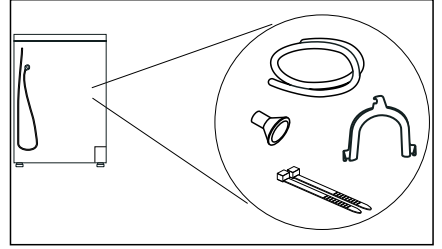

2. Cihazın fişini ilgili prize takınız.
3. Fişin yerine sıkıca oturup oturmadığını kontrol ediniz. Cihazınız artık çalışmaya hazırdır.

**Dikkat!****Maddi hasarlar ve cihaz hasarları**

Cihaz soğutma maddesi içerir ve taşıma işleminden hemen sonra çalıştırılması durumunda cihaz zarar görebilir. Cihazı çalıştırmadan önce iki saat aynı yerde durmasını bekleyiniz.

**Bilgi:** Şüpheli durumlarda cihazın bağlantısını yapmak için uzman personelden yardım isteyiniz.

**İlk kullanımdan önce****Cihazı açmadan önce:**

Cihaz üzerinde görünür bir hasar olup olmadığını kontrol ediniz. Eğer hasarlı ise cihazı çalıştırmayınız. Bir problem ortaya çıkarsa lütfen yetkili satıcınızla veya müşteri hizmetlerimizle iletişime geçiniz.

**Bilgi:** Usulüne uygun biçimde kurulduktan ve bağlandıktan sonra cihaz çalışmaya hazırdır. Başka bir önlem gerekli değildir.

## İsteğe bağlı aksesuarlar

Opsiyonel aksesuar sipariş ediniz\*  
Müşteri Hizmetlerinden:

### ■ **Yün sepeti:**

Yünlü kumaşlarınızı, spor ayakkabılarınızı ve peluş oyuncaklarınızı yün sepetinde kurutunuz veya havalandırınız.  
– Sipariş numarası: —.

### ■ **Platform:**

Kurutma makinenizi daha rahat doldurmak ve boşaltmak için bir platformla yükseltebilirsiniz. Çamaşırları, platform çekmecesindeki entegre çamaşır sepetiyle taşıyabilirsiniz.  
– Sipariş numarası: **WZ20505**.

### ■ **Yıkama-Kurutma-Sistemi bağlantı seti:**

Kurutma cihazı, yerden tasarruf etmek için aynı derinliğe ve genişliğine sahip uygun bir çamaşır makinesi üzerine yerleştirilebilir. Kurutma cihazını mutlaka bu bağlantı seti ile çamaşır makinesinin üzerine sabitleyiniz.

- Çıkarılabilir çalışma tezgahlı sipariş numarası: —
- Çıkarılabilir çalışma tezgahsız sipariş numarası: —;

\* Cihaz donanımına göre



## Kısa kılavuz

**Bilgi:** Cihaz usulüne uygun biçimde kurulmalı ve bağlanmalıdır. → Sayfa 14

1	<p><b>Program başlamadan önce:</b></p>			
		Çamaşırları ayırınız.	Cihazı çalıştırınız.	Program seçiniz.
2				
	Kapağı açınız ve çamaşırları yerleştiriniz.	Cihazın kapağını kapatınız.	İhtiyaç durumunda: Program ayarlarını değiştiriniz.	Programı başlatınız.
3	<p><b>Program sona erdikten sonra:</b></p>			
		Kapağı açınız ve çamaşırları çıkarınız.	Cihazı bekleme moduna/hazır olma durumuna getiriniz.	Yoğuşma suyu haznesini boşaltınız.

## Cihazı tanıma

### Cihaza genel bakış

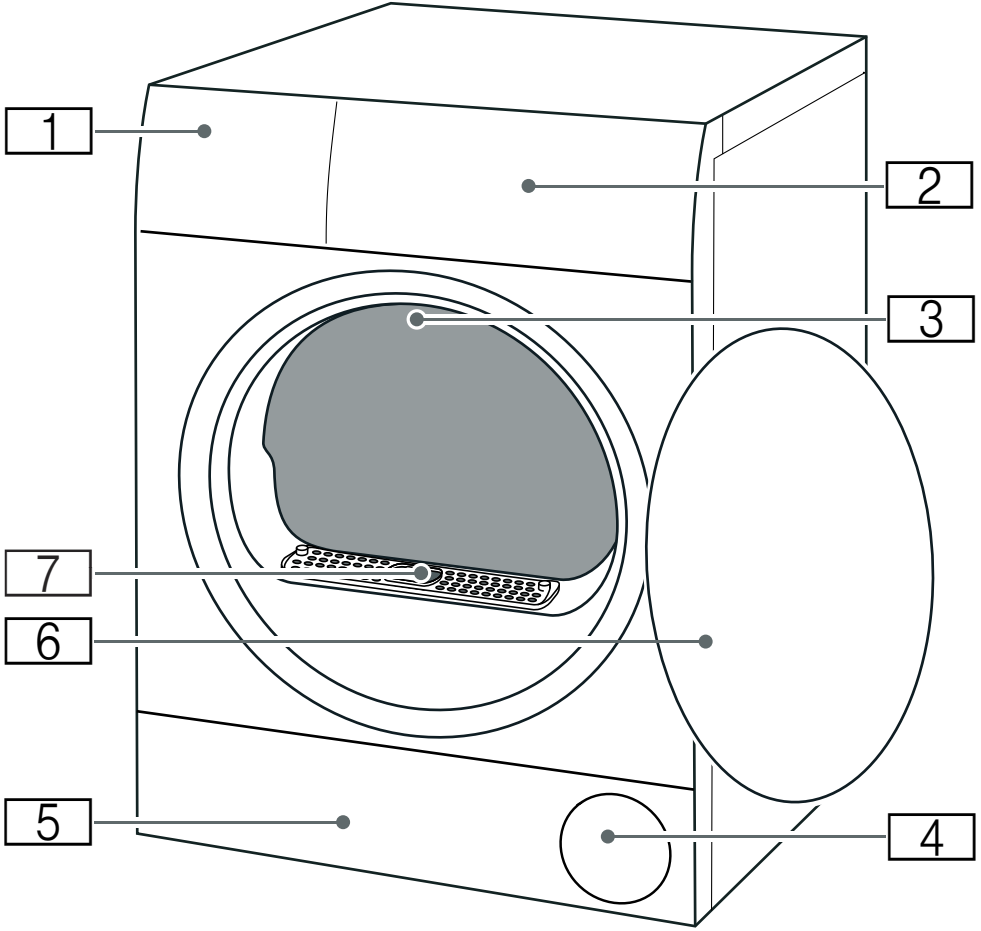

- 1 Yoğuşma suyu kabı → Sayfa 37
- 2 Panel
- 3 Tambur iç aydınlatması (cihaz donanımına göre)
- 4 Hava girişi
- 5 Zemin ünitesi bakım kapağı → Sayfa 54
- 6 Kapak
- 7 Hava kanalı kapağı (çıkarmayınız)

## Kumanda bölümü



### 1 Ekran

Bu cihazın ekranı dokunuşlara tepki verir (dokunmatik ekran).

- Kullanmak için hafifçe basınız/dokununuz veya parmağınızla çekiniz/geçiniz
- Ayarların ve bilgilerin görüntülenmesi

### 2 ☰:

Kapağı otomatik olarak açınız.

Kapağı sadece cihaz açık olduğunda ve program ilerlemesi buna izin verdiğinde otomatik olarak açabilirsiniz.

### 3 ⏻: Cihazın açılması veya hazır olma durumu/bekleme durumuna geçirilmesi.



## Ekran

Bu cihazın ekranı dokunuşlara tepki verir (dokunmatik ekran). Ekranı kullanmak için hafifçe basınız/ dokununuz veya parmağınızla çekiniz/geçiniz.

### Dikkat!

#### Maddi hasarlar ve cihaz hasarları.

Ekran sert hareketlerden zarar görebilir. Ekranın üzerine sivri bir nesne ile dokunmayınız ve ekranın üzerine fazla basıncı uygulamayınız.

**Bilgi:** Dokunmatik giriş algılama alanının dışında yapılırsa ekran kenarına yakın dokunmatik komutlar cihaz tarafından algılanamayabilir.

## Ekrana genel bakış

### Açtıktan sonra:

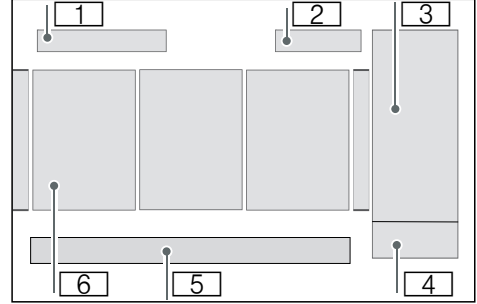

- 1 Programlar veya Favoriler
- 2 Saat → Sayfa 40
- 3 Ek fonksiyonlar → Sayfa 28
- 4 Başlat veya Beklet
- 5 Cihaz ayarları → Sayfa 38
- 6 Programlar → Sayfa 26

### Program seçiminden sonra:

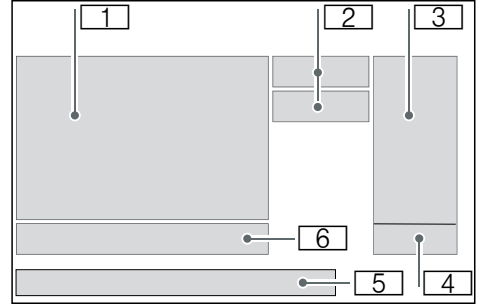

- 1 Program → Sayfa 26
- 2 Program konfigürasyonu → Sayfa 28
- 3 Ek fonksiyonlar → Sayfa 31
- 4 Başlat veya Beklet
- 5 Cihaz ayarları → Sayfa 38
- 6 Program Yönetimi → Sayfa 28

## Kumanda mantığı

### Bastırma/dokunma

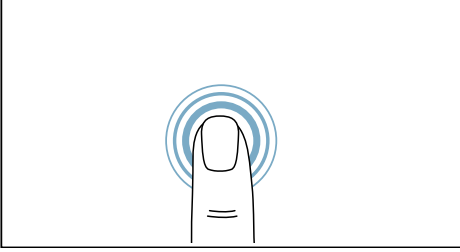

Bir öğeyi açmak veya ayarlamak için parmağınızla ekranın üzerine basınız.

### Çekme/geçme

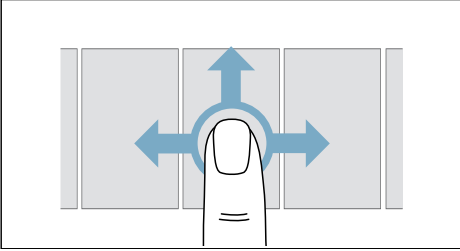

Görüntülenen içerikleri yatay veya dikey olarak hareket ettirmek için parmağınızla ekranı çekiniz/geçiriniz.

## Sembollerin anlamları



Ayarların etkinliği kaldırıldı



Ayar etkinleştirildi



Üst düzey görünüme geri dön

## Renklerin anlamları



Ayar etkinleştirilebilir veya önceden etkinleştirildi





Ayar etkinleştirilemez



Ayar etkinleştirildi

## Ekrandaki bilgiler

Gösterge	Bilgiler
<b>Yoğuşma suyu kabı dolu. Cihaz artık çalışır durumda değil. Yoğuşma suyu kabını boşaltın.</b>	<ul style="list-style-type: none"> <li>■ Yoğuşma suyu haznesini boşaltınız ve yerine yerleştiriniz. → <i>Sayfa 37</i> Ardından ▷ (Başlat/Beklet) tuşuna basınız.</li> <li>■ Yoğuşma suyu haznesindeki süzgeci temizleyiniz. → <i>Sayfa 58</i></li> <li>■ Opsiyonel tahliye hortumu takılı ise tahliye hortumunda aşağıdakilere dikkat ediniz: <ul style="list-style-type: none"> <li>- Doğru bağlanmış mı. → <i>Sayfa 51</i></li> <li>- Bükülmeden yerleştirilmiş mi.</li> <li>- Bloke veya tıkanmış mı, örneğin tortular nedeniyle.</li> </ul> </li> <li>■ Yoğun cihaz bakımı yapınız. → <i>Sayfa 63</i></li> <li>■ Zemin ünitesinde yabancı cisim olup olmadığını kontrol ediniz. Bakım kapağını açınız ve yabancı cisimleri çıkarınız. → <i>Sayfa 54</i></li> </ul>
<b>Tiftik filtresi dolu. Kurutma süresini etkiliyor. Tiftik filtresini ve tiftik haznesini çıkarın ve boşaltın. Her ikisini de daha sonra sıcak suyla yıkayın.</b>	Zemin ünitesinin temizlenmesi → <i>Sayfa 54</i>
<b>Basit cihaz bakımı yapılmalıdır. Böylece sürekli olarak optimum kurutma sonuçları elde edilebilir. Toplam süre yakl. 40min.</b>	Belirli bir kullanım süresinden sonra cihaz tarafından basit cihaz bakımı yapılması önerilir. Basit cihaz bakımı yapınız. → <i>Sayfa 61</i>
	<ul style="list-style-type: none"> <li>■ <b>Kapalı:</b> Wi-Fi devre dışı bırakıldı ve cihazınız artık ev ağına bağlı değil.</li> <li>■ <b>Yanıp sönüyor:</b> Cihazınız ev ağı için bir bağlantı oluşturmayı deniyor.</li> <li>■ <b>Yanıyor:</b> Wi-Fi etkinleştirildi ve cihazınız ev ağına bağlı.</li> </ul>
	<b>yanar:</b> Cihaz Akıllı Enerji Sistemine (Enerji Yöneticisi) bağlandı (her ülkede mevcut değildir)
<b>Yazılım güncellemesi mevcut. Kurulum başlatılsın mı?</b>	Cihaz için yeni yazılım versiyonu mevcut. Yazılım güncellemesini yürütünüz. → <i>Sayfa 46</i>
<b>Selfcleaning</b>	Cihazın otomatik kendini temizlemesi yürütülüyor. Gösterilen işlem sırasında yoğuşma suyu haznesini çekip çıkarmayınız ve programı iptal etmeyiniz.



**Tambur ierisi ok sıcak. Soğutma sreci aktif. Cihaz iin normal kullanım devam edebilir.**

Kurutma sırasında yksek sıcaklıklar oluşabilir. amaşırın soğutulması iin CoolDown sreci tamburdaki sıcaklığı dşrr. Kapak aılmazsa CoolDown sreci ařağıdaki durumlarda 30 saniye sonra yeniden başlatılır:

- Programın duraklatılması
- Programın iptal edilmesi
- Cihazı uygulama üzerinden hazır durumuna/bekleme moduna getiriniz

CoolDown sreci sırasında cihazı kumanda etmeye devam edebilirsiniz.

#### **Bilgiler**

- Tambur CoolDown sreci sırasında cihaz duraklatılmış olsa da dnmeye devam eder.
- Sıcaklık kontrol maksimum 10 dakika kadar srebilir.

\* Cihaz donanımına gre veya mevcut aksesuarlara gre

## Programlara genel bakış

Program	maksimum dolum miktarı
<b>Program ismi</b> Programın kısa açıklaması ya da hangi kumaşlar için uygun olduğu.	<b>Çamaşırların kuru ağırlığına göre maksimum dolum miktarı</b>
<b>Pamuklular</b> Dayanıklı kumaşlar, ısıya karşı dayanıklı pamuklu veya keten kumaşlar.	<b>9 kg</b>
<b>Sentetikler</b> Sentetik veya karışık dokuma kumaşlar.	<b>3,5 kg</b>
<b>Karışık</b> Pamuklu ve sentetik kumaşlardan oluşan karışık çamaşırlar.	<b>3 kg</b>
<b>İç giyim</b> Dantel, likra, saten veya karışık malzemelerden yapılan hassas, yıkanabilen iç çamaşırları.	<b>1 kg</b>
<b>Yünlü son uyg</b> Makinede yıkanabilen, yün veya yün içeren kumaşlar.	<b>0,5 kg</b>
<b>Bilgiler</b> <ul style="list-style-type: none"> <li>■ Kumaşlar daha yumuşak olur, fakat kurumaz.</li> <li>■ Program sonunda kumaşları makineden alınız ve kurumaya bırakınız.</li> </ul>	
<b>Yünlüler sepette kurutma</b> Yünlü veya yün içeren kumaşlar.	<b>1 dolu sepet</b>
<b>Bilgi:</b> Kumaşları sadece yün sepeti → <i>Sayfa 48</i> ile kurutunuz.	
<b>Bana özel</b> Yünlüler ve ipek hariç tüm kumaş türleri için süreli program. Ön kurutma yapılmış veya hafif nemli çamaşırlar için ve çok katmanlı, kalın çamaşırlar için uygundur.	<b>3 kg</b>
<b>Bilgi:</b> Süreli programda çamaşırlarda kalan nem otomatik olarak algılanmaz. Eğer çamaşır kurutma işleminden sonra çok nemliyse programı tekrarlayınız ve gerekirse program süresini uzatınız. → "Program ayarları", <i>Sayfa 28</i>	
<b>Süreli program soğuk</b> Yünlüler ve ipek dışındaki tüm kumaşlar için süreli program. Çok az giyilmiş çamaşırların tazelenmesi veya havalandırılması için.	<b>3 kg</b>
<b>Bilgi:</b> Program süresini ayarlayabilirsiniz. → "Program ayarları", <i>Sayfa 28</i>	

<b>Süper kısa 40'</b>	<b>2 kg</b>
Hafif pamuklu ve sentetik kumaşlardan oluşan karışık çamaşırlar	
<b>Kot</b>	<b>6 kg</b>
Kotlar ve kalın, çift katlı, pamuklu kumaşlar.	
<b>Bilgi:</b> Kumaşları iç yüz dışta olacak şekilde kurutunuz.	
<b>El havluları</b>	<b>6 kg</b>
Dayanıklı, pamuklu havlular ve bornozlar.	
<b>Yorgan</b>	<b>2,5 kg</b>
Sentetik elyaf kumaşlar, yastıklar, yorganlar veya yatak örtüleri.	
<b>Bilgi:</b> Büyük parçaları tek başına kurutunuz. Bakım etiketini dikkate alınız.	
<b>Yastık</b>	<b>1 yastık</b>
Sentetik elyaf veya kuş tüyü dolu yastıklar.	
<b>Bilgi:</b> Programdan sonra, dolgunun nemden topaklanmaması için yastıkları sallayınız. Gerekirse programı yeniden başlatınız.	
<b>Spor / Dış giyim</b>	<b>1 adet</b>
Membran kaplamaları hava koşullarına uygun giysiler ve outdoor giysiler, su tutmayan kumaşlar.	
<b>Gömlek /Bluz</b>	<b>1,5 kg</b>
Pamuk, keten, sentetik veya karışık kumaşlardan gömlekler/bluzlar.	
<b>Bilgi:</b> Kurutma sonrasında çamaşırları ütöleyiniz veya asınız. Kalan nem böylelikle her tarafa eşit dağılır.	
<b>Hassas</b>	<b>2 kg</b>
Yıkabilir, hassas kumaşlar, örneğin saten, sentetik veya karışık malzemeli kumaşlar.	
<b>Ayakkabı sepette kurutma</b>	<b>1 çift</b>
Ayakkabılar / spor ve gündelik ayakkabılar.	
<b>Bilgiler</b>	
■ Kumaşları sadece yün sepeti → Sayfa 48 ile kurutunuz.	
■ Deri veya deri parçalar içeren ayakkabıları makinede kurutmayınız.	

## P+ Program ayarları

Bir programı ayarlamanızın ardından size kullanılabilir program ayarları gösterilir.

Program ayarlarını uyarlayabilir veya etkinleştirebilir/etkinliğini kaldırabilirsiniz.

### Bilgiler

- Tüm program ayarları her programda mevcut değildir.
- Değişiklikleriniz program için kalıcı olarak kaydedilmez.
- Üst düzey görünüme geri dönmek için ← alanına dokununuz.
- Güncel görünümü kapatmak için X seçeneğine basınız.

### Program ayarlarını aşağıdaki biçimde etkinleştirebilir/etkinliğini kaldırabilirsiniz:

Ayara basınız.

İşaretlendiğinde ayar etkinleştirilmiş olur. İşaretsiz değilse ayarın etkinliği kaldırılmıştır.

**Bilgi:** Değişiklikleriniz ek bir onaya gerek duyulmadan devralınır.

### Program ayarlarını aşağıdaki biçimde uyarlayabilirsiniz:

1. Ayara basınız.  
Ayar seçenekleri görünür.
2. Çekme çubuğunu basılı tutunuz ve sağa/sola çekiniz.

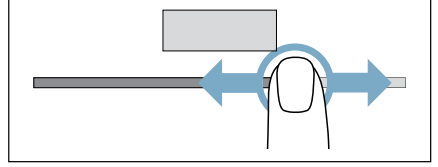

Ayarlanan değer görüntülenir.

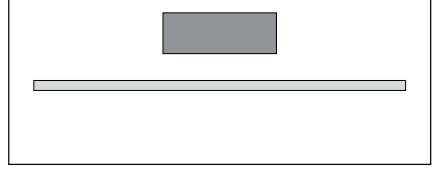

**Bilgi:** Değişiklikleriniz ek bir onaya gerek duyulmadan devralınır.

### Program Yönetimi

Bir programı ayarladıktan sonra program yönetimi için kullanabileceğiniz farklı fonksiyonlar sunulur.

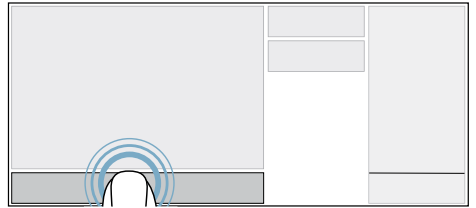

## Başlatma geciktirme

Programın ne zaman bitmesi gerektiğini programı başlatmadan **önce** ayarlayabilirsiniz.

1. ⌚ (Kalan süre) seçeneğine basınız.
2. Program sonuna kadar geçmesini istediğiniz süre görünene kadar program ayarını uyarlayınız.  
**Bilgi:** Cihazın saatini ayarladıysanız program sonunu saat yardımıyla ayarlayabilirsiniz. Saati ayarlamadıysanız program sonunu sadece saat ve 30 dakikalık adımlarla ayarlayabilirsiniz.
3. ▶ (Başlat/Beklet) tuşuna basınız. Program sonu ayarlanmıştır ve programınız gecikmeli olarak başlatılır.

**Bilgi:** İhtiyaç halinde çamaşır ekleyebilir veya çıkarabilirsiniz. → Sayfa 36

## Esnek başlatma

Akıllı Enerji Sisteminizin (Enerji Yöneticisi) evinizdeki fotovoltaik sistem yeterince enerji sunabildiğinde veya akım tarifi ekonomik olduğunda cihazınızı başlatabilmesi için **Esnek başlatma** uygulamasını etkinleştiriniz.

**Bilgi:** Akıllı Enerji Sisteminizin (Enerji Yöneticisi) cihazınızı başlatabilmesi için cihaz ile Akıllı Enerji Sistemi (Enerji Yöneticisi) arasında bağlantı mevcut olmalıdır.

## Program ayarlarını aşağıdaki biçimde uyarlayabilirsiniz:

1. ⌚ (Kalan süre) seçeneğine basınız.
2. Program sonuna kadar geçmesini istediğiniz süre görünene kadar program ayarını uyarlayınız.  
**Bilgi:** Cihazın saatini ayarladıysanız program sonunu saat yardımıyla ayarlayabilirsiniz. Saati ayarlamadıysanız program sonunu sadece saat ve 30 dakikalık adımlarla ayarlayabilirsiniz.
3. ▶ (Başlat/Beklet) tuşuna basınız.
4. Sonraki ekran mesajında **Esnek başlatma** seçeneğine basınız.
5. ☐ (Uzaktan çalıştır) seçeneğine basınız.

Ekranda ⌚ görünür.

**FlexStart** fonksiyonu etkinleştirildi ve cihaz akıllı enerji sistemi (enerji yöneticisi) tarafından uzaktan başlatılması için bekleyecektir.

1. ▶ (Başlat/Beklet) tuşuna basınız.
2. Kapağı açınız.
3. Çamaşıruları yerleştiriniz veya çıkarınız.
4. Cihazın kapağını kapatınız.
5. ▶ (Başlat/Beklet) seçeneğine basınız.
6. ☐ (Uzaktan çalıştır) seçeneğine basınız.

**FlexStart** fonksiyonu etkinleştirildi ve cihaz akıllı enerji sistemi (enerji yöneticisi) tarafından uzaktan başlatılması için bekleyecektir.

**Bilgi:** Uzaktan çalıştırma güvenlik gerekçeleriyle aşağıdaki durumlarda devre dışı bırakılır:

- Kapağın açılması
- Programın duraklatılması
- ☐ (Uzaktan çalıştır) seçeneğine yeniden basılması
- ⏻ seçeneğine basılması
- Elektrik kesintisi

**Bilgi:** Akıllı Enerji Sistemi (Enerji Yöneticisi) cihazınızı çalıştırmıyorsa veya uzaktan çalışma devre dışı kalmışsa bile, ayarlanan süre dolduktan sonra program başlatılır ve süre sona erince program sonlandırılır.

### Program bilgisi

Her program için yardımcı bilgileri görüntüleyebilirsiniz.

❏ seçeneğine basınız.

### Favori programı

Bir programı veya ayarları uyarlanmış bir programı favorileriniz arasına kaydedebilirsiniz.

### Favori programını aşağıdaki gibi kaydedebilirsiniz:

1. İstedığınız programı ayarlayınız ve gerekirse uyarlayınız.
2. ☆ seçeneğine basınız.  
Program artık favori olarak kaydedilmiştir.

### Bilgiler

- En fazla 7 favori programı kaydedebilirsiniz.
- Her programı yalnızca bir kere kaydedebilirsiniz.

### Favori programını aşağıdaki gibi çağırabilirsiniz:

1. ☆ **Favoriler** seçeneğine basınız.  
Kaydedilen favori programlar gösterilir.
2. İsteddiğiniz favori programa basınız.
3. Programı başlatmak için ▶ (Başlat/ Beklet) tuşuna basınız.

### Favori programını aşağıdaki gibi silebilirsiniz:

1. Favori programını çağırınız.
2. ☆ seçeneğine basınız.
3. Ekrandaki uyarıyı onaylayınız.  
Favori programınız artık silinmiştir.

## Program konfigürasyonu

Bir program ayarladıktan sonra isterseniz program konfigürasyonunu uyarlayabilirsiniz.

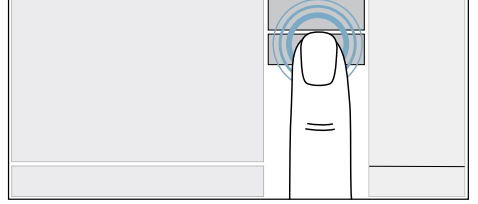

### Kurutma hedefi

Kurutma hedefi, program sonunda çamaşırların ne kadar nemli veya kuru olacağını belirler.

#### Kurutma hedefleri

☰ (Dolap krlğ Plus)

☒ (Dolap Kuruluşu)

☑ (Ütü Kuruluşu)

#### Çamaşırlar

Çok kuru. Zor kuruyan, çok katmanlı, kalın çamaşırlar.

Kuru. Normal, tek katlı çamaşırlar.

Hafif nemli. Kurutma sonrasında nemli kalması gereken ve ütölemek veya asmak için uygun, normal, tek katmanlı çamaşırlar.

**Bilgi:** Kurutma sonucu her zaman, kuruttuğunuz çamaşırların türüne bağlıdır. Kalın dikişli veya çok katmanlı, kalın kumaşlara sahip pantolonlar ince ve hafif kumaşlardan daha zor kurur. Bu nedenle, eşit bir kurutma sonucu elde etmek istiyorsanız çamaşırlarınızı ayırınız.

## Program ayarlarını aşağıdaki biçimde uyarlayabilirsiniz:

1. \* (Kurutma svyesi) seçeneğine basınız.
2. İsteddiğiniz kurutma hedefine basınız.
3. İhtiyaç duyarsanız +/- (Hassas ayar) seçeneğine basınız ve kurutma derecesini uyarlayınız.

**Bilgi:** Kurutma sonrasında siz doğru kurutma hedefini belirlemenize rağmen çamaşırlarınız çok nemli ise kurutma derecesini uyarlamalısınız. Böylece kurutma süresi uzatılır ve çamaşırlarınız daha kuru olur.

Kurutma hedefi şimdi ayarlandı.

### Bilgiler

- Cihaz hazır olma durumunda/ bekleme modunda olduğunda da değişiklikleriniz hafızada tutulur.
- Bir kurutma hedefi için kurutma derecesi uyarladığınızda, bu değişiklik ayarlanmış kurutma hedefine sahip tüm programlar ve favori programlar için devreye alınır.

### Kurutma süresi

**Sürelili programlarda** kurutma süresini uyarlayabilirsiniz.

1. ⌚ seçeneğine basınız.
  2. İsteddiğiniz süreyi ayarlayınız.
- Kurutma süresi şimdi ayarlanmıştır.

### Hassas kurutma

Poliakril veya elastan gibi hassas kumaşların kurutma sıcaklığını düşürebilirsiniz.

**Bilgi:** Bu sırada kurutma süresi uzayabilir.

1. 🌿 (Hassas kurutma) seçeneğine basınız.
2. Ayarı etkinleştiriniz veya ayarın etkinliğini kaldırınız.

### Ek fonksiyonlar

Bir programı ayarladıktan sonra ek fonksiyonları kullanabilirsiniz.

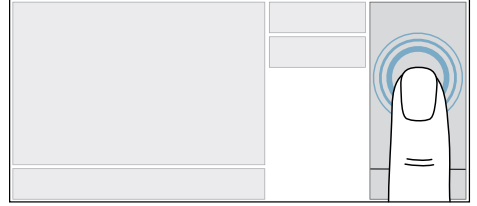



## Uzaktan çalıştırma

Cihazın Home Connect uygulaması üzerinden uzaktan çalıştırılmasını onaylayabilirsiniz.

1. Cihazı ev ağına ve Home Connect uygulamasına bağlayınız. → Sayfa 42
2. Kapağın kapalı olduğundan emin olunuz.
3. Çocuk emniyetinin devre dışı olduğundan emin olunuz.
4.  (Uzaktan çalıştır) seçeneğine basınız.

Cihazı Home Connect uygulaması üzerinden uzaktan başlatabilirsiniz.

**Bilgi:** Uzaktan çalıştırma güvenlik gerekçeleriyle aşağıdaki durumlarda devre dışı bırakılır:

- Kapağın açılması
- Programın duraklatılması
-  (Uzaktan çalıştır) seçeneğine yeniden basılması
-  seçeneğine basılması
- Elektrik kesintisi

## Kırıksıklık Önleme

Çamaşırlarınız için ek bir kırıksıklık önleme uyarı yapabilirsiniz. Bu sırada çamaşırlar kurutma sonrasında tambur içinde düzenli aralıklarla hareket ettirilerek kırıksıklıkları engellenir.

1.  (Kolay ütöleme) seçeneğine basınız.
2. İsteddiğiniz süreyi ayarlayınız.



## Çamaşırlar

### Çamaşırların hazırlanması



#### Uyarı

#### Patlama/yangın riski!

Kurutma devam ederken bazı cisimler alev alabilir veya cihazın yanmasına veya patlamasına neden olabilir. Çamaşırların ceplerindeki çakmak ve kibritleri çıkarınız.

#### Dikkat!

#### Tamburda ve kumaşlarda hasar

Çamaşırların ceplerinde cisimler bırakırsanız çalışma sırasında tambur ve çamaşırlar hasar görebilir. Metal parçalar gibi her türlü cismi çamaşırların ceplerinden çıkartınız.

Çamaşırları aşağıda tarif edildiği gibi hazırlayınız:

- Kumaş kemerleri, önlük bağlarını vb. birbirine bağlayınız veya bir çamaşır torbası kullanınız.
- Fermuarları, kancaları, kopçaları kapatınız ve düğmeleri ilikleyiniz. Örneğin kılıflar gibi büyük çamaşır parçalarının düğmelerini ilikleyiniz.
- Örneğin bebek çorapları gibi çok küçük kumaşları her zaman örneğin havlular gibi büyük çamaşır parçaları ile birlikte kurutunuz.
- Tek çamaşır parçaları için bir süreli program kullanınız.
- Tişörtler ve triko çamaşırlar gibi dokuma kumaşlar ilk kurutmada çoğu kez çeker. Koruyucu bir program kullanınız.
- Sentetik çamaşırları aşırı kurutmayınız. Bu durum çamaşırların daha fazla kırıksıklığına yol açar.



- Örneğin çamaşır kolası veya yumuşatıcı gibi bazı deterjanlar ve bakım ürünleri nem sensörüne tortu bırakan partiküller içerir. Bu da sensörün fonksiyonunu ve böylelikle kurutma sonucunu olumsuz etkileyebilir.

#### Bilgiler

- Kurutulacak çamaşırların yıkanması sırasında deterjan ve bakım ürünü miktarını üretici verilerine göre ayarlayınız.
- Nem sensörünü düzenli olarak temizleyiniz → Sayfa 57.

## Çamaşırların ayrılması

**Bilgi:** Çamaşırları cihaza teker teker yerleştiriniz. Çamaşırların birbirine dolanmasını engelleyiniz, bu iyi bir kurutma sonucu elde etmenizi engeller.

#### Dikkat!

#### Kurutma makinesinde veya kumaşlarda maddi hasar

Kurutma makinesi için uygun olmayan çamaşırlar kurutma sırasında cihaza ve çamaşırlara hasar verebilir. Çamaşırları kurutmadan önce bakım etiketindeki verilere göre ayırınız:

- Kurutma makinesine uygun
- Normal sıcaklıkta kurutma
- Düşük sıcaklıkta kurutma
- Kurutma makinesinde kurutulmaz

Kurutulacak çamaşırları ayırma sırasında aşağıdakilere dikkat ediniz:

- Sadece aynı yapıdaki ve kumaş türündeki çamaşırları birlikte kurutunuz, ancak bu şekilde eşit bir kurutma sonucu elde edebilirsiniz. İnce, kalın veya çok katmanlı kumaşları birlikte kurutursanız bunlar farklı düzeyde kurur.
- Kurutma programını kumaş tanımına uygun olarak ayarlayınız.  
→ "Programlara genel bakış", Sayfa 26  
→ "Yün sepetiyle kurutma", Sayfa 48

**Bilgi:** Eğer çamaşırlar kurutma işleminden sonra size göre hâlâ nemliyse yeniden kurutma için bir süreli program seçebilirsiniz.

#### Dikkat!

#### Cihazda veya kumaşlarda maddi hasar

Aşağıdaki kumaşları cihazda **kurutmayınız:**

- Deterjanla, mumla veya yağ ile kirletilmiş olan çamaşırlar.
- Yıkanmamış kumaşlar.
- Hava geçirmeyen kumaşlar, örneğin kauçuklanmış çamaşırlar.
- Hassas kumaşlar, örneğin ipek, sentetik perdeler.



## Cihazın kullanılması

### Cihazın açılması

**Bilgi:** Cihaz usulüne uygun biçimde kurulmalı ve bağlanmalıdır. → Sayfa 14

Cihazı açmak için  tuşuna basınız.

#### Bilgiler

- Cihazın açılması veya yeniden başlatılması birkaç saniye sürebilir.
- Cihazı ilk defa açtığınızda veya fabrika ayarlarına sıfırladığınızda istediğiniz dili seçmeniz gerekir.

### Kapağın açılması

Cihaz kapağını **otomatik** olarak açabilirsiniz.

**Bilgi:** Cihaz açıldığında cihaz kapağını artık otomatik olarak açabilirsiniz.

#### Kapağı aşağıda tarif edilen biçimde otomatik olarak açınız:

1. Kapağı açmak için  alanına basınız.

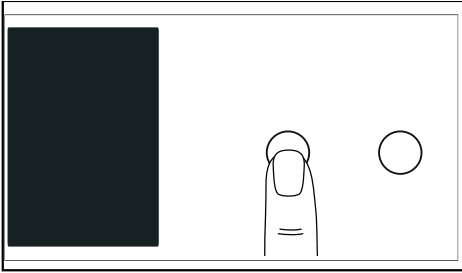

2. Kapağı açınız.

Cihaza gelen akım beslemesi kesilirse (örneğin elektrik kesintisi durumu) cihaz kapağının **manuel** olarak açılması gerekir.

#### Kapağı aşağıda tarif edildiği gibi manuel olarak açınız:

1. Kapağa bastırınız.

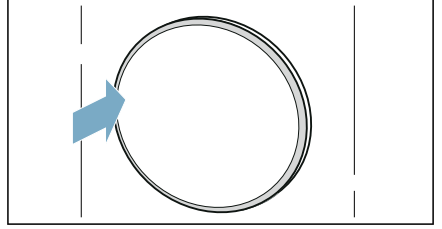

2. Kapağı açınız.

### Çamaşırların tamburun içine yerleştirilmesi

1. Çamaşırları hazırlayınız ve ayırınız.
2. Tamburun tamamen boş olduğundan emin olunuz. Gerekirse boşaltınız.
3. Çamaşırları birbirinden ayrılmış biçimde tambura yerleştiriniz.

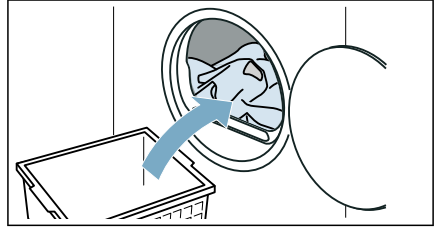

## Kapağın kapatılması

Kapağı kapatınız.

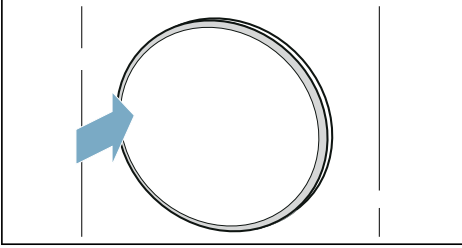

**Dikkat!**  
Cihazda veya kumaşlarda maddi hasar oluşabilir.

Çamaşırların kapağa sıkışmamasına dikkat ediniz.

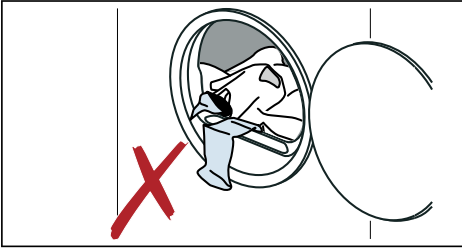

## Programın ayarlanması

### Bilgiler

- Çocuk emniyetini etkinleştirdiyse bir programı ayarlamadan önce çocuk emniyetini devre dışı bırakmalısınız. → Sayfa 38
- Favori olarak kaydettiğiniz programları ☆ altında çağırabilir ve istediğiniz programı ayarlayabilirsiniz.

1. İstediğiniz program görünene kadar geçiniz. → "Programlara genel bakış", Sayfa 26

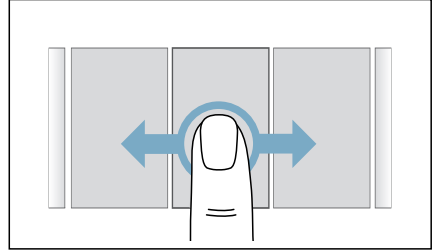

2. Programın üzerine basınız.

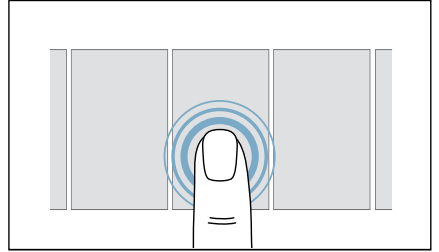

Şimdi programınız ayarlanmıştır ve ilgili **Program ayarları** gösterilir.

3. İstiyorsanız **Program ayarları** uyarlanabilir.

## Programın başlatılması

▶ (Başlat/Beklet) tuşuna basınız.

**Bilgi:** Programın ayarının yanlışlıkla değiştirilmesini istemiyorsanız çocuk emniyetini etkinleştirebilirsiniz.

→ Sayfa 38

## Program akışı

Program durumu ekranda gösterilir.

**Bilgi:** Bir programın seçilmesi durumunda azami dolum miktarı için tahmini kurutma süresi görüntülenir. Kurutma sırasında nem sensörü çamaşırlardaki kalan nemi tespit eder. Kalan neme göre program süresi ve kalan süre göstergesi devam eden işlemden otomatik olarak uyarlanır (süreli programlar hariç).

## Çamaşırların çıkarılması veya eklenmesi

Program başlatıldıktan sonra, başlatma gecikmesinden sonra veya cihaz uzaktan kumanda ile onaylandıktan sonra ihtiyaç duyarsanız çamaşırları ekleyebilir veya çıkarabilirsiniz.

1. ▶ (Başlat/Beklet) tuşuna basınız.
2. Kapağı açmak için ≡ alanına basınız.
3. Çamaşırları yerleştiriniz veya çıkarınız.
4. Cihazın kapağını kapatınız.
5. ▶ (Başlat/Beklet) tuşuna basınız.
6. Eğer cihazda uzaktan çalıştırmanın onaylanması gerekiyorsa □ (Uzaktan çalıştır) seçeneğine basınız.

**Bilgi:** Kapak kapalı iken programı duraklatırsanız çamaşırlar soğuyamaz. Bu nedenle güvenlik gerekçesiyle 30 saniye sonra CoolDown süreci başlatılır. Bu durumda tambur döner, çamaşırlar soğur ve ekranda şu uyarı gösterilir: **Tambur içerisi çok sıcak. Soğutma süreci aktif. Cihaz için normal kullanım devam edebilir.**

Kapağı açarak veya programı devam ettirerek CoolDown sürecini iptal edebilirsiniz.

**Bilgi:** Ekrandaki program süresi, dolum miktarına ve çamaşırlarda kalan neme göre güncellenir. Bir program veya yük değişikliğinden sonra gösterilen değerler değişebilir.

## Programın iptal edilmesi

1. ▶ (Başlat/Beklet) tuşuna basınız.
2. **İptal** seçeneğine basınız.
3. Kapağı açmak için ≡ alanına basınız.
4. Çamaşırları çıkarınız.

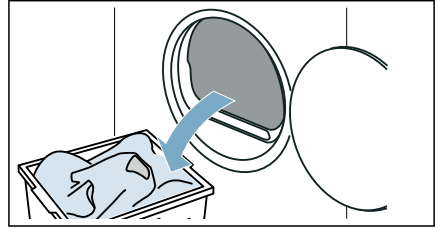

**Dikkat!**  
**Yangın tehlikesi. Çamaşırlar alev alabilir.**

Programı iptal ettiğinizde, ısının yok olması için tüm çamaşırları çıkartmanız ve kapağı açmanız gerekir.

## Program sonu

Ekranda şu uyarı görünür: **Çamaşır hazır.**

## Çamaşırın çıkarılması ve cihazın kapatılması

1. Kapağı açmak için  alanına basınız.
2. Çamaşırını çıkarınız.

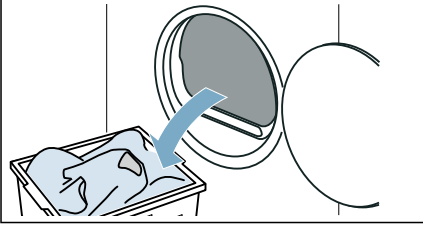

3. Cihazın bekleme modu/Standby için  tuşuna basınız.

## Yoğuşma suyu haznesinin boşaltılması

**Bilgi:** Ekranda şu uyarı görünürse: **Yoğuşma suyu kabı dolu. Cihaz artık çalışır durumda değil. Yoğuşma suyu kabını boşaltın.,** ekrandaki uyarıyı onaylayınız.

Kurutma sırasında cihazda yoğuşma suyu oluşur.

Tahliye hortumu kullanılmazsa cihazın yoğuşma suyu yoğuşma suyu haznesine akar. Bu durumda yoğuşma suyu haznesi her kurutma işlemi sonrasında ve ayrıca çok çabuk dolarsa kurutma işlemi sırasında da boşaltılmalıdır.

1. Yoğuşma suyu haznesini yatay düzlemde dışarı çekiniz.

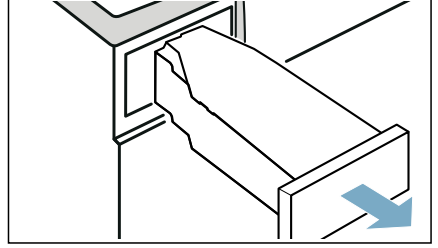

2. Yoğuşma suyunu boşaltınız.

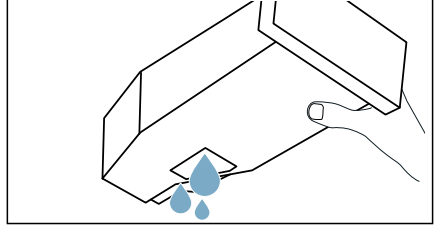

### Dikkat!

#### Sağlığa zararlı olabilir veya maddi hasarlara neden olabilir

Yoğuşma suyu içme suyu değildir ve tiftiklerle kirlenmiş olabilir. Temiz olmayan yoğuşma suyu sağlığa zararlı olabilir ve maddi hasarlara neden olabilir. İçmeyiniz ve kullanmayınız.

3. Yoğuşma suyu haznesini hissedilir biçimde yerine oturana kadar cihazın içine itiniz.

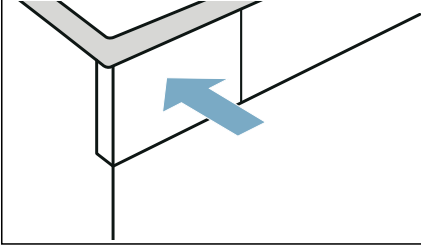



**Bilgi:** Yoğuşma suyu haznesindeki filtre, cihazınızın otomatik temizliği için kullanılacak yoğuşma suyunu filtreler. Filtre, yoğuşma suyunun boşaltılmasıyla temizlenir. Buna rağmen olası birikmelere karşı filtreyi düzenli aralıklarla kontrol ediniz ve gerekirse temizleyiniz.

→ "Yoğuşma suyu haznesindeki süzgecin temizlenmesi", Sayfa 58



## Cihaz ayarları

Aşağıdaki cihaz ayarlarını doğrudan etkinleştirebilir/devre dışı bırakabilir veya  altında diğer cihaz ayarlarını uyarlayabilirsiniz.

1. Cihazı çalıştırınız.
2.  üzerine basınız veya  seçeneğini basılı tutunuz ve yukarı çekiniz.

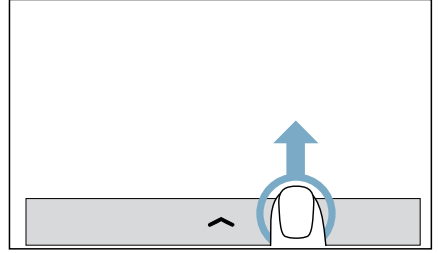

Bir menü görüntülenir.

## Çocuk emniyeti

Cihazın çocuk emniyetini etkinleştirebilir veya etkinliğini kaldırabilirsiniz. Çocuk emniyetini etkinleştirirseniz panelin istenmeden kullanılmasını engelleyebilirsiniz.

### Cihaz ayarlarını aşağıdaki biçimde etkinleştirebilirsiniz:

 seçeneğine basınız.

Çocuk emniyeti etkinleştirildi.

### Bilgiler

- Cihazı açtıktan sonra çocuk emniyetini istediğiniz zaman etkinleştirebilirsiniz.
- Cihaz hazır olma durumunda/ bekleme modunda olduğunda da çocuk emniyeti etkin kalır. Cihazı açtıktan sonra paneli kullanabilmeniz için çocuk emniyetinin etkinliğini kaldırmalısınız.

### Cihaz ayarlarının etkinliğini aşağıdaki biçimde kaldırabilirsiniz:

1. Ekranda herhangi bir yere basınız. Ekranda bir uyarı görünür.
2. **Çocuk emniyetinin etkinliğini kaldır** tuşuna 3 saniye basınız. Çocuk emniyeti devre dışıdır.

### Sesler

Cihazın sinyal seslerini etkinleştirebilir veya etkinliğini kaldırabilirsiniz. Sinyal seslerinin etkinliğini kaldırırsanız cihazı kullanım ve uyarı sinyalleri olmadan kullanacaksınız demektir.

### Cihaz ayarlarını aşağıdaki biçimde etkinleştirebilir/etkinliğini kaldırabilirsiniz:

🔊 / 🔇 seçeneğine basınız.

Sinyal sesleri etkinleştirilir/etkinliği kaldırılır.

### Diğer cihaz ayarları

Diğer cihaz ayarlarını etkinleştirmek/ etkinliğini kaldırmak veya bunları ayarlamak için ⚙️ kullanılabilir.

1. ⚙️ seçeneğine basınız.
2. İsteddiğiniz ayar görünene kadar geçiniz.

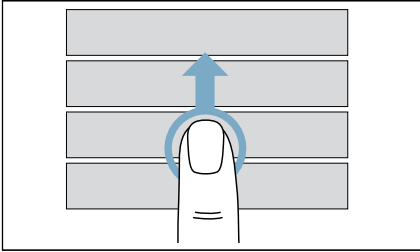

3. Ayara basınız.

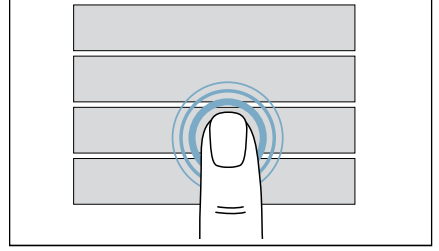

Şimdi cihaz ayarını etkinleştirebilir/ etkinliğini kaldırabilirsiniz veya uyarlayabilirsiniz.

### Bilgiler

- Cihaz hazır olma durumunda/ bekleme modunda olduğunda da değişiklikleriniz hafızada tutulur.
- Üst düzey görünüme geri dönmek için ← alanına dokununuz.
- Güncel görünümü kapatmak için X seçeneğine basınız.

### Cihaz ayarlarını aşağıdaki biçimde etkinleştirebilir/etkinliğini kaldırabilirsiniz:

Ayara basınız.

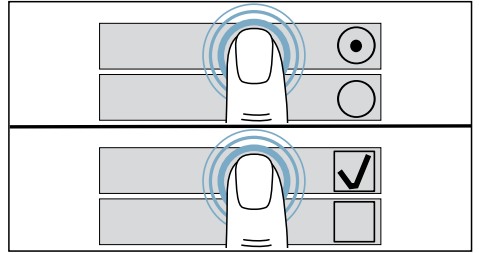

İşaretlendiğinde ayar etkinleştirilmiş olur. İşaretsizse ayarın etkinliği kaldırılmıştır.

**Bilgi:** Değişiklikleriniz ek bir onaya gerek duyulmadan devralınır.

### Cihaz ayarlarını aşağıdaki biçimde uyarlayabilirsiniz:

Çekme çubuğuna basınız **veya** çekme çubuğunu basılı tutunuz ve sağa/sola çekiniz.

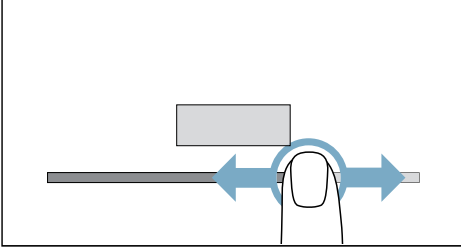

Ayarlanan değer görüntülenir.

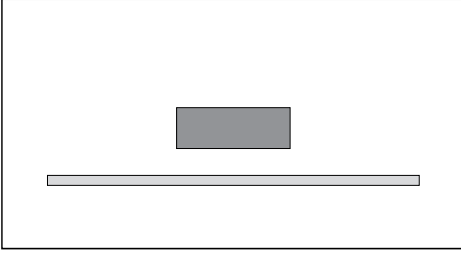

**Bilgi:** Değişiklikleriniz ek bir onaya gerek duyulmadan devralınır.

### Saat

Cihaz saatini etkinleştirebilir/etkinliğini kaldırabilirsiniz veya uyarlayabilirsiniz.

1. **Saat** tuşuna basınız.
2. **Açık** seçeneğine basınız.
3. Göstergede saatleri/dakikaları uyarlamak için saat veya dakika göstergesine basınız.

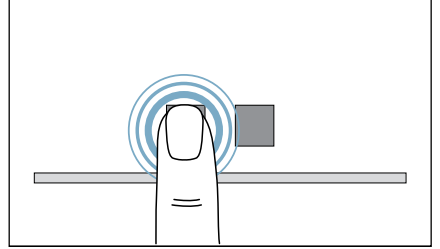

4. Cihaz ayarlarını uyarlayınız. Cihazdaki saat etkinleştirilir ve ayarlanır.

**Bilgi:** Etkinleştirilmiş ve ayarlanmış olduğunda saat ekranda gösterilir.→ Sayfa 70

### Sesler

Program sonundaki sinyal seslerinin ve kullanım ve uyarı sinyallerinin ses şiddetini uyarlayabilirsiniz.

1. **Sesler** seçeneğine basınız.
2. **Program sonu** veya **Tuşlar ve Uyarılar** seçeneğine basınız.
3. Cihaz ayarlarını uyarlayınız. Program sonundaki sinyal seslerinin ve/veya kullanım ve uyarı sinyallerinin ses şiddeti ayarlanır.



## Parlaklık

Ekran parlaklığını uyarlayabilirsiniz.

1. **Parlaklık** seçeneğine basınız.
2. Cihaz ayarlarını uyarlayınız.  
Ekran parlaklığı ayarlanır.

## Home Connect

Cihaz ayarı **Home Connect** üzerinden ev cihazını mobil cihazınız üzerinden kullanabilirsiniz.

Diğer bilgiler: → *Sayfa 42*

## Yazılım Güncellemesi

Cihaz ayarı **Yazılım güncellemesi** ile yeni bir versiyonu mevcut olduğunda cihazın Home Connect yazılımını güncelleyebilirsiniz.

Diğer bilgiler: → *Sayfa 46*

## Diller

Cihazın dilini değiştirebilirsiniz. Bunun için cihazda yeni bir dili etkinleştirirsiniz ve eski dilin etkinliği otomatik olarak kaldırılır.

1. **Dil** seçeneğine basınız.
2. Ayarı etkinleştiriniz/etkinliğini kaldırınız.
3. **Yeniden başlat** seçeneğine basınız.  
Cihazın dili ayarlanır.

## Bilgiler

- Değişiklikleriniz ancak cihaz yeniden başlatıldıktan sonra devralınır.
- Cihazın açılması veya yeniden başlatılması birkaç saniye sürebilir.
- Cihazı ilk defa açtığınızda veya fabrika ayarlarına sıfırladığınızda istediğiniz dili seçmeniz gerekir.

## Işıklı halka

Kapak ışıklı halkasının parlaklığını ve davranışını uyarlayabilirsiniz.

1. **Kapak halkası ışığı** seçeneğine basınız.
2. **Parlaklık ayarı** veya **Modu ayarla** seçeneğine basınız.
3. Cihaz ayarlarını uyarlayınız.  
Işıklı halkanın parlaklığı ve/veya davranışı ayarlanır.

**Bilgi:** Bu fonksiyonu etkinleştirirseniz enerji tüketimi değeri, tüketim değer tablosunda belirtilen değerlerin üzerine çıkar. → *Sayfa 70*

## Sıkma devir sayısı

Kurutma öncesinde çamaşırlara sıkma uyguluyorsanız cihazın bu sıkma devir sayısını ayarlayabilirsiniz. Ayarlanan sıkma devir sayısına bağlı olarak kurutma süresi uzar veya kısalmır.

**Bilgi:** Ayarlanan sıkma devir sayısı, süreli programın kurutma süresini değiştirmez.

1. **Sıkma hızı** seçeneğine basınız.
2. Cihaz ayarlarını uyarlayınız.  
Çamaşırlarınızın kurutma öncesinde tabi tutulacağı sıkma devir sayısı ayarlanır.

## Basit cihaz bakımı

Cihaz ayarı **Basit cihaz bakımı** üzerinden basit cihaz bakımını çağırabilir ve yürütebilirsiniz. Böylece sürekli optimum kurutma sonuçları elde edersiniz.

Daha fazla bilgi: → *Sayfa 59*

## Yoğun cihaz bakımı

Cihaz ayarı **Yoğun cihaz bakımı** üzerinden yoğun cihaz bakımını çağırabilir ve yürütebilirsiniz. Bu sayede uzun bir durma süresinin ardından cihaz içindeki olası bir koku oluşumu engellenmiş olur.

Daha fazla bilgi: → Sayfa 59

## Fabrika ayarları

Cihazı fabrika ayarlarına sıfırlayabilirsiniz. Bu sırada tüm kişisel ayarlar sıfırlanır ve kaydedilmiş olan favori programlar silinir.

1. **Fabrika ayarları** seçeneğine basınız.
2. **Geri al** seçeneğine basınız. Cihaz yeniden başlatılır ve fabrika ayarlarına sıfırlanır.

**Bilgi:** Cihazın açılması veya yeniden başlatılması birkaç saniye sürebilir.



## Home Connect

Bu cihaz Wi-Fi uyumludur ve mobil bir uç cihaz ile uzaktan kumanda edilebilir.

Home Connect uygulaması üzerinden mobil uç cihazınızla bu cihazda aşağıdakileri yapabilirsiniz:

- Programları ayarlayabilir ve başlatabilirsiniz.
- Program ayarlarını uyarlayabilir ve etkinleştirebilir/etkinliğini kaldırabilirsiniz.
- Program durumunu sorgulayabilirsiniz.
- Cihaz ayarlarını uyarlayabilir ve etkinleştirebilir/etkinliğini kaldırabilirsiniz.
- Cihazı hazır durumuna/bekleme moduna getiriniz.

Home Connect fonksiyonlarını kullanabilmeniz için önce aşağıdaki adımları yürütmelisiniz:

1. Home Connect uygulamasını mobil uç cihaza kurunuz.
2. Home Connect uygulamasına kaydolunuz.
3. Cihazınızı bir seferlik otomatik olarak **veya** manuel olarak ev ağına bağlayınız.
4. Cihazla Home Connect uygulaması arasında bağlantı kurunuz.

Uygulama hakkındaki bilgilere erişmek için Home Connect internet sayfamıza bakınız [www.home-connect.com](http://www.home-connect.com).



Home Connect hizmetleri tüm ülkelerde sunulmaz. Home Connect fonksiyonunun kullanılabilirliği, ülkenizdeki Home Connect hizmetlerinin kullanılabilirliğine bağlıdır. Buna ilişkin bilgileri [www.home-connect.com](http://www.home-connect.com) altında bulabilirsiniz.

## Bilgiler

- Lütfen bu kullanım kılavuzundaki güvenlik uyarılarına uyunuz ve evde bulunmadığınız zamanlarda cihazı Home Connect uygulaması üzerinden kullanırken de bu kurallara uyulduğundan emin olunuz. Ayrıca Home Connect uygulamasındaki uyarıları da dikkate alınız.
- Cihaz kullanılıyorsa aynı anda Home Connect uygulaması üzerinden değişiklikler yapamazsınız. Ancak Home Connect uygulaması üzerinden cihazdaki uyarılamaları görebilirsiniz.

## Home Connect menüsünün çağırılması

Home Connect menüsünde ağ bağlantılarını oluşturabilir ve görebilirsiniz, ağ ayarlarını sıfırlayabilirsiniz, Wi-Fi devreye alma/devre dışı bırakma işlemlerini yürütebilir ve diğer Home Connect fonksiyonlarını bulabilirsiniz.

1. Cihazı çalıştırınız.
2.  üzerine basınız veya  seçeneğini basılı tutunuz ve yukarı çekiniz.

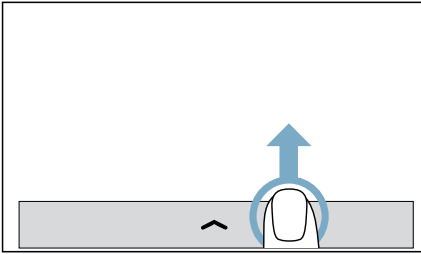

Bir menü görüntülenir.

3.  seçeneğine basınız.
4. **Home Connect** seçeneğine basınız.

5. **Devam et** seçeneğine basınız. Şimdi Home Connect menüsünde bulunuyorsunuz.

**Bilgi:** Üst düzey görünüme geri dönmek için ← alanına dokununuz.

## Ev ağı ve Home Connect uygulaması ile bağlantı kurulması

Cihazınızı bir seferlik **otomatik olarak** veya **manuel olarak** ev ağına bağlayınız.

### Bilgiler

- Eğer ev ağı yönlendiricinizde WPS fonksiyonu varsa cihazınızı otomatik olarak ev ağına bağlayabilirsiniz.
- Eğer ev ağı yönlendiricinizde WPS fonksiyonu yoksa cihazınızı manuel olarak ev ağına bağlamalısınız.

Ardından Home Connect uygulaması ile bağlantı kurmalısınız.

**Bilgi:** Cihazınızı ev ağına bağlamak için, cihazda **Wi-Fi** fonksiyonu etkin olmalıdır. Fabrika çıkışında cihazdaki **Wi-Fi** fonksiyonu devre dışıdır ve cihazınızı ev ağına bağladığınızda devreye girer.

## Ev ağı ile otomatik bağlantı kurulması

### Adım 2.1

Home Connect menüsünde bulunduğunuzdan emin olunuz.

→ Sayfa 43

1. **Ayarlar** tuşuna basınız.
2. **Ağa bağlan** seçeneğine basınız.
3. **Otomatik bağlan (WPS)** seçeneğine basınız.

4. Ekrandaki uyarıyı onaylayınız. Cihaz bunun ardından ev ağına bağlanmayı dener. Ekranda  yanıp söner.

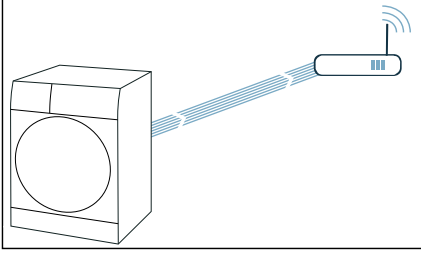

5. Sonraki 2 dakika içinde ev ağı yönlendiricinizdeki WPS fonksiyonunu etkinleştiriniz.
6. Ekrandaki uyarıyı onaylayınız. Cihaz ev ağına başarıyla bağlanmışsa ekranda **Ev cihazınız ev ağınıza kaydoldu.** görünür ve  sürekli olarak yanar.

**Bilgi:** Bağlantı kurulamadıysa cihazınızın ev ağının kapsama alanı içinde olup olmadığını kontrol ediniz. Otomatik bağlantı işlemini tekrarlayınız veya manuel bağlantı işlemi yürütünüz.

## Ev ağı ile manuel bağlantı kurulması

### Adım 2.2

Home Connect menüsünde bulunduğunuzdan emin olunuz.  
→ Sayfa 43

1. **Ayarlar** tuşuna basınız.
2. **Ağa bağlan** seçeneğine basınız.

3. **Manuel olarak bağlan** seçeneğine basınız.

Cihaz bu aşamada **HomeConnect** ağ adına (SSID) sahip kendi WLAN ağını kurar.

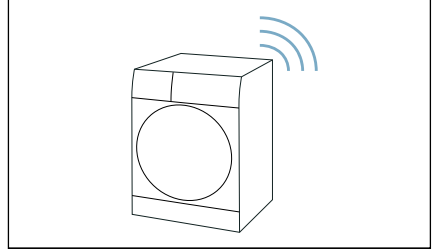

4. Mobil cihazda WLAN ayarlarına gidiniz.
5. Mobil cihazı **HomeConnect** ağına bağlayınız ve WLAN şifresini (Key) **HomeConnect** giriniz. Mobil cihazınız şimdi cihaza bağlanır. Bağlantının kurulması işlemi 60 saniyeye kadar sürebilir.

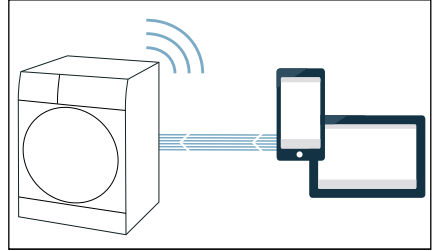

6. Ekrandaki uyarıyı onaylayınız.
7. Bağlantıyı başarıyla kurulduktan sonra Home Connect uygulamasını mobil cihazda açınız.
8. Home Connect uygulamasında **ev ağınızın** ağ adını (SSID) ve parolasını (Key) giriniz.

9. Cihazınızı bağlamak için Home Connect uygulamasındaki son adımları izleyiniz.

10. Ekrandaki uyarıyı onaylayınız. Cihaz ev ağına başarıyla bağlanmışsa ekranda **Ev cihazınız ev ağınıza kaydoldu.** görünür ve  sürekli olarak yanar.

**Bilgi:** Bağlantı kurulamadıysa cihazınızın ev ağına erişim mesafesinde olup olmadığını kontrol ediniz. Manuel bağlantı işlemini tekrarlayınız.

## Home Connect uygulaması ile bağlantı kurulması

### Adım 3

Cihazınız ev ağına bağlanmışsa Home Connect uygulamasına bağlanabilirsiniz.

Home Connect menüsünde bulunduğunuzdan emin olunuz.  
→ Sayfa 43

Home Connect uygulamasının ve oturumun açık olduğundan emin olunuz.

1. **Ayarlar** tuşuna basınız.
  2. **Uygulamaya bağlan** seçeneğine basınız.
- Cihaz şimdi Home Connect uygulamasıyla bağlanmaya çalışır.
3. Aletiniz uygulamada görüntülendiğinde Home Connect uygulamasındaki son adımları takip ediniz.
  4. Ekrandaki uyarıyı onaylayınız.

**Bilgi:** Bağlantı kurulamazsa mobil cihazınızın ev ağına erişim mesafesinde olup olmadığını veya ev ağına bağlı olup olmadığını kontrol ediniz. Home Connect uygulaması ile yeniden bağlantı kurunuz.

## Enerji yönetimi

Cihazınızı Akıllı Enerji Sisteminize (Enerji Yöneticisi) bağlayabilirsiniz.

Cihazınızı Akıllı Enerji Sistemine (Enerji Yöneticisi) bağladıktan ve **Esnek başlatma** uygulamasını etkinleştirdikten sonra enerji tüketimini optimize etmek için cihazınızın ancak evinizdeki fotovolttaik sistem yeterince enerji sunabildiğinde veya akım tarifi ekonomik olduğunda çalışmasını sağlayabilirsiniz.

Enerji yöneticisinin kullanımı ve sistem gereksinimleri ile ilgili diğer bilgileri ve bu sayfada bulabilirsiniz: [www.home-connect.com/energymanagement](http://www.home-connect.com/energymanagement)

### Bilgiler

- Akıllı Enerji Sistemi (Enerji Yöneticisi) EEBus İnisiyatifi iletişim standardını kullanmak zorundadır.
  - Önce Akıllı Enerji Sistemi (Enerji Yöneticisi) kullanım kılavuzunu okuyarak cihazınıza nasıl bağlanacağını öğreniniz.
1.  seçeneğine basınız.
  2. **Enerji yöneticisine bağlan** seçeneğine basınız. Cihazınız şimdi Akıllı Enerji Sistemine (Enerji yöneticisi) bağlanmayı dener. Cihaz başarıyla bağlandıysa gösterge alanında **Ev cihazınız enerji yöneticinize bağlandı.** görünür.
  3. **Devam et** seçeneğine basınız.
  4. Cihazınızın Akıllı enerji sistemi (Enerji yöneticisi) tarafından başlatılmasını istiyorsanız Flexstart fonksiyonunu etkinleştiriniz.

## Durum

Ev ağına, uygulamaya ve Enerji yöneticisine (cihaz donanımına bağlı olarak) yönelik bağlantı durumunu kontrol ediniz.

Home Connect menüsünde bulunduğunuzdan emin olunuz.  
→ Sayfa 43

**Durum** seçeneğine basınız.

## Wi-Fi'in açılması ve kapatılması

Cihazınız önceden ev ağına bağlandıysa cihazınızda **Wi-Fi** özelliğini devreye alabilir veya devre dışı bırakabilirsiniz.

Home Connect menüsünde bulunduğunuzdan emin olunuz.  
→ Sayfa 43

**Wi-Fi** seçeneğine basınız.

### Bilgiler

- Cihazınızı ev ağına bağladığınızda Wi-Fi otomatik olarak devreye girer.
- Cihazınızda Wi-Fi etkinleştirildiğinde cihaz otomatik olarak hazır olma durumuna/bekleme moduna geçmez.
- Cihazın Wi-Fi bağlantısı kapatıldığında, Home Connect uygulaması üzerinden uzaktan başlatma da uzaktan kumanda etme de mümkün olmaz.
- Wi-Fi kapalıysa ve cihazınız daha önce ev ağına bağlandıysa Wi-Fi yeniden açıldığında bağlantı otomatik olarak gerçekleşir.
- Bu fonksiyonu etkinleştirirseniz enerji tüketimi değeri, tüketim değer tablosunda belirtilen değerlerin üzerine çıkar. → Sayfa 70

## Ağ ayarlarının sıfırlanması

Tüm ağ ayarlarını sıfırlayabilirsiniz.

Home Connect menüsünde bulunduğunuzdan emin olunuz.  
→ Sayfa 43

1. **Geri al** seçeneğine basınız. Ekrandaki görüntü: **Tüm ağ ayarları sıfırlansın mı?**
2. **Geri al** seçeneğine basınız.

**Bilgi:** Cihazınızı tekrar Home Connect uygulaması üzerinden kullanmak istiyorsanız cihazı yeniden ev ağına ve Home Connect uygulamasına bağlamanız gerekir.

## Yazılım güncellemesi

Cihazınızdaki Home Connect yazılımını güncelleyebilirsiniz. Yeni bir yazılım güncellemesi mevcut olduğunda, ekranda bir uyarı görünür: **Yazılım güncellemesi mevcut. Kurulum başlatılsın mı?**

Güncellemeyi doğrudan **Ekran üzerindeki uyarılar** üzerinden veya **manuel olarak** kurunuz:

1.  seçeneğine basınız.
2. **Yazılım güncellemesi** seçeneğine basınız.
3. Home Connect Yazılımı şimdi güncelleniyor.
3. Ekrandaki uyarıyı onaylayınız.

**Bilgi:** Yeni bir yazılım güncellemesi mevcut değilse ekranda **Yazılımınız güncel durumda.** görünür

**Bilgi:** Yazılımın güncellenmesi birkaç dakika sürebilir. Güncelleme sırasında cihazı kapatmayınız.

## Veri güvenliğine dair uyarılar

Cihazınızın internete bağlı bir WLAN ağına ilk defa bağlanmasıyla birlikte cihazınız aşağıdaki kategorilerdeki verileri Home Connect sunucusuna aktarır (ilk kayıt):

- Benzersiz cihaz tanıtıcısı (cihaz anahtarlarından ve monte edilen Wi-Fi iletişim modülünün MAC adresinden oluşur).
- Wi-Fi iletişim modülünün güvenlik sertifikası (bağlantının bilişim tekniği açısından güvencesi için).
- Ev cihazınızın güncel yazılım ve donanım versiyonları.
- Fabrika ayarlarına olası bir geri alma durumuna dair bilgiler.

Bu ilk kayıt ile Home Connect fonksiyonlarının kullanımı için hazırlık yapılmış olur ve bu kayıt ancak Home Connect fonksiyonlarını ilk defa kullanmak istediğiniz anda gerekli olacaktır.

**Bilgi:** Home Connect fonksiyonlarının sadece Home Connect uygulamasıyla bağlantılı olarak kullanılabileceğine dikkat ediniz. Veri güvenliğine ilişkin bilgileri Home Connect uygulaması içinden öğrenebilirsiniz.

## Uygunluk beyanı

BSH Hausgeräte GmbH, Home Connect fonksiyonuna sahip cihazın 2014/53/EU yönergesinin temel gerekliliklerine ve diğer ilgili kurallarına uygun olduğunu taahhüt eder.

Daha ayrıntılı bir RED uygunluk beyanını internette [www.siemens-home.bsh-group.com](http://www.siemens-home.bsh-group.com) altında bulunan, cihazınızın ürün sayfasındaki ek dokümanlarda bulabilirsiniz.



2,4 GHz bant: 100 mW maks.



## Yün sepetiyle kurutma

### Yün sepeti

**Bilgi:** Yün sepeti, cihazınızda\* veya aksesuar olarak Müşteri Hizmetleri üzerinden temin edilebilir.

#### Dikkat!

#### Cihazda ve kumaşlarda maddi hasar

Cihazı hasarlı bir yün sepetiyle çalıştırırsanız cihazda ve kumaşlarda maddi hasarlar oluşabilir. Cihazı asla hasarlı bir yün sepetiyle çalıştırmayınız.

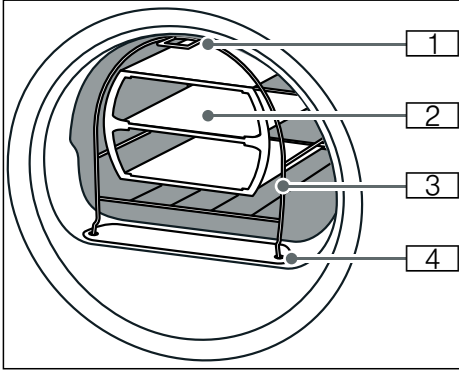

- 1 Cihaz ön panelinin üst kısmındaki kancaya sabitlemek için ayak
- 2 Yün sepeti için ünite
- 3 Yün sepeti
- 4 Hava kanalına kapağına sabitlemek için ayaklar

## Yün sepetinin sabitlenmesi

1. Yün sepetinin ayaklarını hava kanalı kapağının deliklerine takınız.

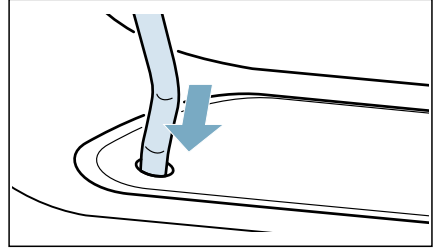

2. Yün sepetini üst kancadan öne doğru eğiniz.

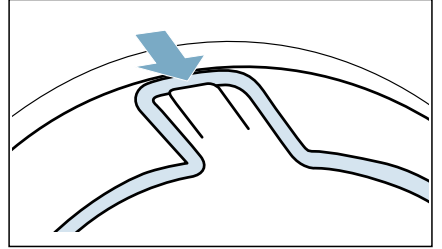

Şimdi yün sepeti ön panele sıkıca sabitlenmiş olmalıdır.

\* modele bağlı olarak



## Kullanım örnekleri

### ■ Kumaşlar

Kumaşlar sıkılmalıdır. Kumaşları ünite içine gevşek biçimde yerleştiriniz, sıkıştırmayınız.  
– Pantolon veya etek

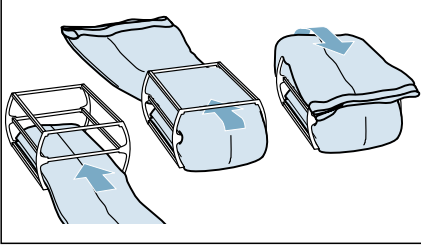

– Kazak

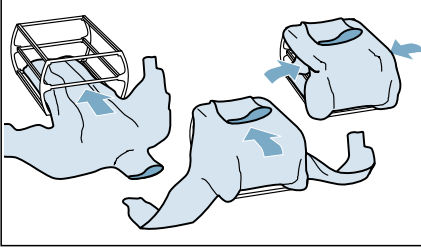

### ■ Spor ayakkabı

Spor ayakkabıları üniteye **yerleştirmeden** yün sepetine koyunuz. Ayakkabıların dillerini mümkün olduğunca dışarı çekiniz. İç tabanları veya topuk yastıklarını çıkarınız. Bir el havlusunu yuvarlayınız ve spor ayakkabıların altına yerleştiriniz, böylece eğik bir temas yüzeyi elde edersiniz. Spor ayakkabısını ökçesinden el havlusunun üzerine koyunuz.

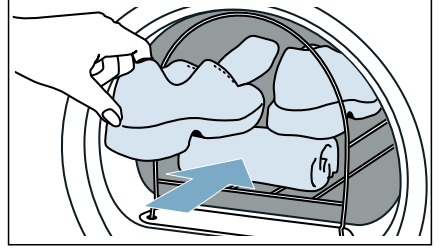

### ■ Peluş oyuncaklar

Peluş oyuncaklarınızı yün sepetinde ünite olmadan kurutunuz. Yün sepetine ancak dışarı çıkmayacak miktarda peluş oyuncak doldurunuz.

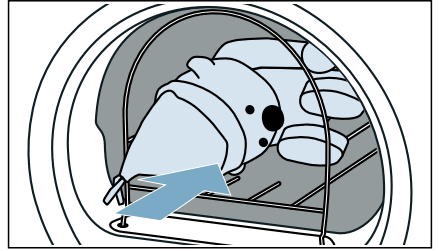

## Ünitenin yerleştirilmesi ve programın başlatılması

1. Kumaşları, spor ayakkabılarını veya peluş oyuncakları üniteyle birlikte yün sepetine koyunuz.

### Dikkat!

#### Kumaşlarda maddi hasar oluşabilir

Kumaşları yün sepetindeki göze yerleştirirken çamaşırların tambura değmediğinden emin olunuz.

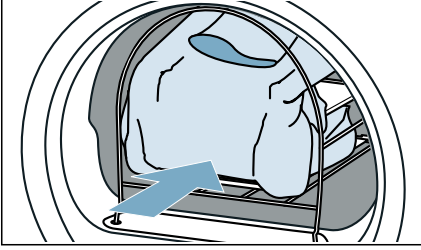

2. Yün sepeti programını veya süreli bir programı seçiniz.  
→ "Programlara genel bakış",  
Sayfa 26

3. Kurutma süresini ayarlayınız. Aşağıdaki örnek tablosunda dolum miktarları ile birlikte yaklaşık ayarlanabilir kurutma süreleri listelenmiştir.

İnce yün kazak	yakl. 1:20 saat
Kalın yün kazak	yakl. 1:30 saat - 3:00 saat
Etek	yakl. 1:00 saat - 1:30 saat
Pantolon	yakl. 1:00 saat - 1:30 saat
Eldivenler	yakl. 30 dakika
Spor ayakkabı	yakl. 1:30 saat / havalandırma ile maks. 2:00 saat

**Bilgi:** Daha kalın veya çok katmanlı kumaşlarda kurutma hedefine erişmek için kurutma süresini uzatmanız gerekebilir.

4. Programı başlatınız.
5. Program sonunda çamaşırları boşaltınız ve cihazı kapatınız.

## Yoğuşma suyunun boşaltılması

Kurutma sırasında cihazda yoğuşma suyu oluşur.

Cihazı çalıştırırken tahliye hortumu bağlı olmalıdır.

Tahliye hortumu kullanılmazsa cihazın yoğuşma suyu yoğuşma suyu haznesine akar. Bu durumda yoğuşma suyu haznesi her kurutma işlemi sonrasında ve ayrıca çok çabuk dolarsa kurutma işlemi sırasında da boşaltılmalıdır.

### Tahliye hortumunu aşağıdaki gibi bağlayınız:

1. Aksesuarı tamburdan alınız.

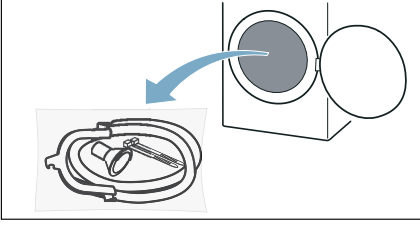

2. Tüm parçaları torbadan çıkarınız.

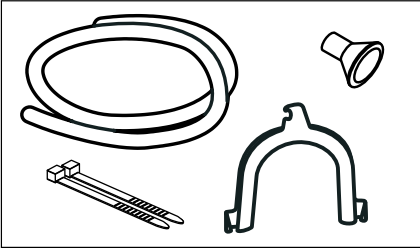

3. Yoğuşma suyu hortumunu bağlantı parçasından sökünüz.

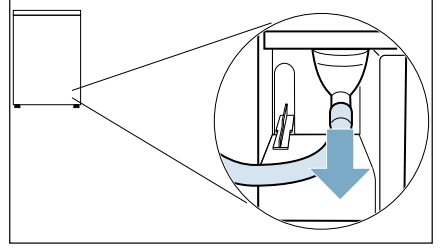

**Bilgi:** Cihaz teslimat durumunda iken yoğuşma suyu hortumu bağlantı parçasında sabitlenmiştir.

4. Yoğuşma suyu hortumunu park pozisyonuna getiriniz.

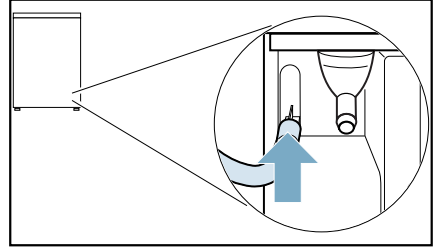

5. Tahliye hortumunu aksesuardan çıkarınız, serbest olan bağlantı parçasına sabitleyiniz ve dayanağa kadar itiniz.

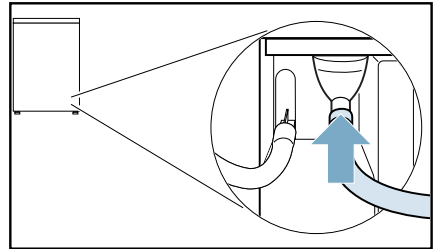

tr Yoğuşma suyunun boşaltılması

6. Tahliye hortumunun diğer tarafı, bağlantı durumuna göre kalan aksesuarlarla sabitlenmelidir.

**Lavabo:**

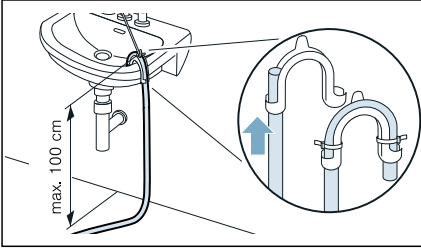

**Sifon:**

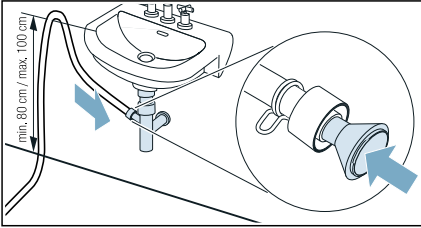

Bağlantı noktası bir hortum kelepçesiyle emniyete alınmalıdır (sabitleme aralığı 12-22 mm, yetkili satıcı).

Bir sifona bağlantı yaparken tahliye hortumunun yüksekliğinin minimum 80 cm ve maksimum 100 cm olduğuna dikkat edilmelidir.

**Zemin tahliye deliği:**

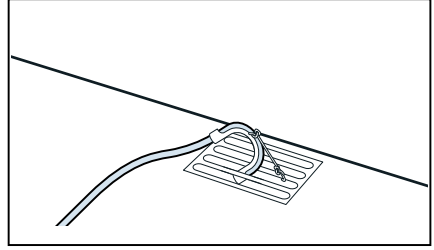

**Dikkat!**

**Sızıntı veya taşan su nedeniyle maddi hasar.**

Tahliye hortumunu kayıp dışarı düşmeye karşı emniyete alınız. Tahliye hortumunu katlamayınız. Kurma yüzeyi ve boşalma yeri arasındaki seviye farkının maksimum 100 cm olmasına dikkat ediniz.

**Dikkat!**

**Taşan su cihaz tarafından geri emilebilir ve maddi zararlara neden olabilir.**

Suyun yeterince hızlı akıp akmadığını kontrol ediniz. Tahliye hattı kapalı veya tıkalı olmamalıdır.

7. Yoğuşma suyu haznesini yatay olarak dışarı çekiniz ve içindekileri boşaltınız.

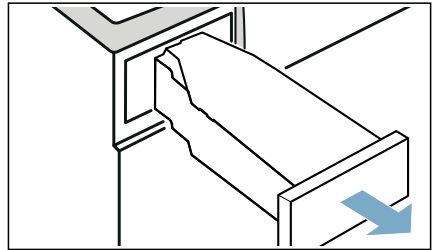

8. Yoğuşma suyu haznesini 180° aşağı tarafa döndürünüz ve yerleştirilen tapayı çıkartınız.

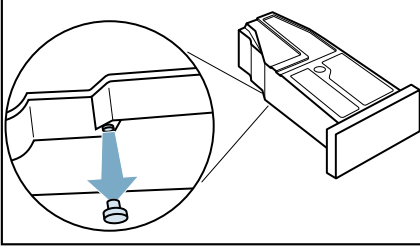

9. Yoğuşma suyu haznesini yeniden 180° döndürünüz ve tıpayı yoğuşma suyu haznesinin üst tarafındaki boşluğa takınız.

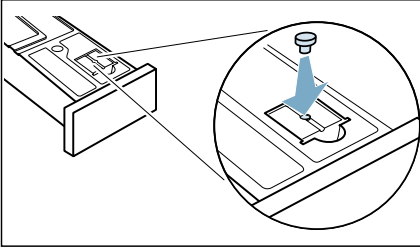

10. Filtreyi yuvasından çıkarınız.

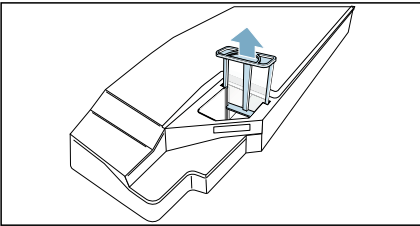

11. Filtreyi yoğuşma suyu haznesindeki boşluğa yerleştiriniz.

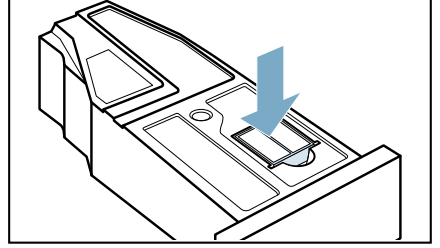

12. Yoğuşma suyu haznesini yerine oturuncaya kadar içeri itiniz.

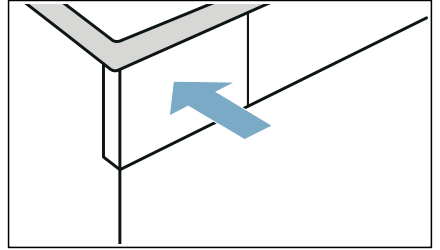

Yoğuşma suyu tahliye hortumuyla kanalizasyona veya bir lavaboya tahliye edilir.

**Bilgi:** Yoğuşma suyunu yeniden yoğuşma suyu haznesine boşaltmak istiyorsanız adımları ters sırayla yürütünüz.

### **Dikkat!**

#### **Maddi hasarlar ve cihaz hasarları**

Yoğuşma suyunu eğer yoğuşma suyu haznesine iletiyorsanız sıvı bağlantı parçasından dışarı çıkabilir ve maddi hasarlara neden olabilir. Cihazı çalıştırmadan önce yoğuşma suyu hortumunu bağlantı parçasında sabitleyiniz.



## Temizlik ve bakım

### Cihazın temizlenmesi



#### Uyarı

#### Ölüm tehlikesi!

Cihaz elektrik gücü ile çalışır. Elektrikli parçalara dokunulması durumunda elektrik çarpması tehlikesi vardır. Lütfen aşağıdakilere dikkat ediniz:

- Cihazı kapatınız. Cihazın fişini prizden çıkarınız (fişi çekiniz).
- Elektrik fişini asla ıslak ellerle tutmayınız.
- Şebeke kablosu prizden çıkarılırken her zaman şebeke kablosunu değil prizi tutunuz, aksi takdirde şebeke kablosu hasar görebilir.
- Cihazda veya özelliklerinde teknik değişiklikler yapmayınız.
- Cihaz üzerinde onarımlar veya diğer çalışmalar sadece müşteri hizmetleri veya bir elektrik teknisyeni tarafından gerçekleştirilmelidir. Bu şebeke kablosunun değiştirilmesi için de geçerlidir (gerektiğinde).
- Yedek şebeke kabloları müşteri hizmetlerinden sipariş edilebilir.



#### Uyarı

#### Zehirlenme tehlikesi!

Solvent içeren temizlik maddeleri zehirli duman çıkarabilir, örn. temizlik solventi. Solvent içeren temizlik malzemeleri kullanmayınız.



#### Uyarı

#### Elektrik çarpması/maddi hasar/cihaz hasar riski!

Eğer cihaz içerisine nem girerse bu kısa devre yapmasına neden olabilir. Cihazınızı temizlemek için basınçlı bir yıkama cihazı, buharlı temizleyici, hortum veya püskürtme tabancası kullanmayınız.

#### Dikkat!

#### Maddi hasar/cihaz hasarı

Temizleme maddeleri ve çamaşır ön işlem maddeleri (örn. leke çıkarıcılar, ön yıkama spreyleri vb.) cihazın dış yüzeyine temas ederse cihaza zarar verebilirler. Lütfen aşağıdakilere dikkat ediniz:

- Bu maddelerin cihaz yüzeylerine temas etmesine izin vermeyiniz.
- Cihazı sadece su ve yumuşak nemli bir bezle temizleyiniz.
- Deterjan, sprej veya diğer artıkları hemen temizleyiniz.

### Zemin ünitesinin temizlenmesi

Cihazda otomatik bir kendi kendine temizleme fonksiyonu mevcuttur. Çamaşırlandaki tiftiklerin her işletimden sonra temizlenmesi gerekmez, bunlar zemin ünitesinde birikir.

Cihaz fonksiyonuna zarar vermemek için, zemin ünitesini (tiftik haznesi ve tiftik filtresi) sadece aşağıdaki durumlarda **temizleyiniz**:

- Ekranda şu uyarı görüldüğünde: **Tiftik filtresi dolu. Kurutma süresini etkiliyor. Tiftik filtresini ve tiftik haznesini çıkarın ve boşaltın. Her ikisini de daha sonra sıcak suyla yıkayın..**
- Cihaz bakımının yürütülmesinden önce.

Cihazın zemin ünitesini her zaman **opsiyonel olarak** temizleyebilirsiniz.

**Bilgiler**

- Ekranda şu uyarı görünürse: **Tiftik filtresi dolu. Kurutma süresini etkiliyor. Tiftik filtresini ve tiftik haznesini çıkarın ve boşaltın. Her ikisini de daha sonra sıcak suyla yıkayın.**, ekrandaki uyarıyı onaylayınız.
- İşletim sonrasında cihazı, temizliğe başlamadan önce yakl. 30 dakika soğuması için bırakınız.

**Zemin ünitesini aşağıdaki şekilde temizleyiniz:**

1. Üst kısımlarından aynı anda çekerek bakım kapağını açınız.

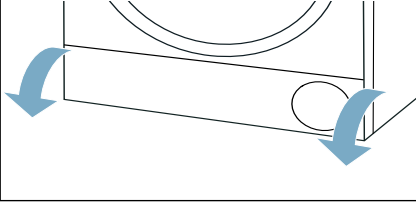

2. Eşanjör kapağı kolunun kilidini açınız.

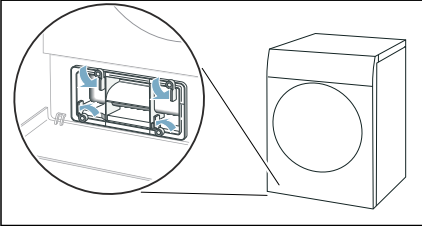

3. Eşanjör kapağı tutamaktan dışarı çekilmelidir.

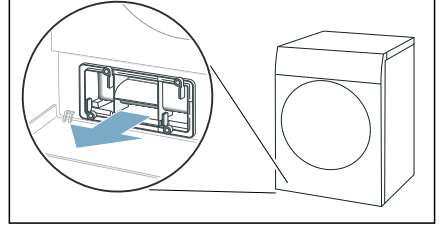

4. Eşanjör kapağındaki ve tiftik süzgecindeki tüm tiftikleri temizleyiniz.

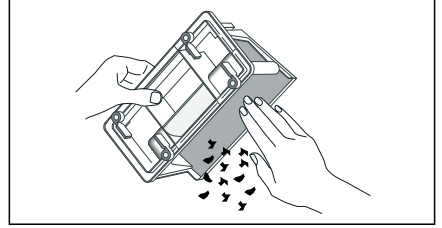

**Bilgi:** Eşanjör kapağının contalarında hiçbir pislik kalmamasına dikkat ediniz.

5. Eşanjör kapağının ve tiftik filtresinin iç tarafını akan su altında iyice yıkayınız ve kurutunuz.

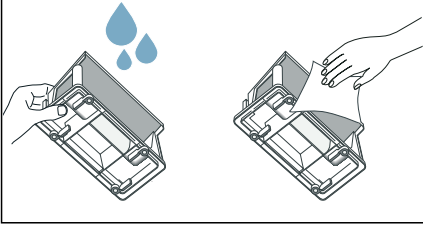

### Bilgiler

- Ciddi kirlenmelerde temizlemek için yumuşak bir fırça kullanabilirsiniz.
  - Tiftik haznesini yıkadıktan sonra iyice kurulamaya özen gösteriniz. Islak bir tiftik filtresi, kurutma süresinin uzamasına ve kurutma sonucunun etkilenmesine neden olabilir.
6. Tiftik haznesini yatay olarak dışarı çekiniz.

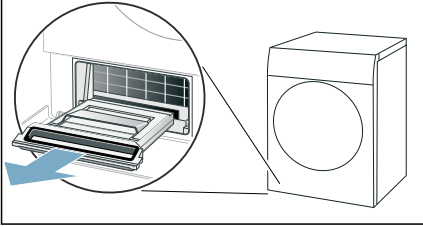

**Bilgi:** Tiftik haznesi nemli tiftikler ve kalan suyu içerebilir ve dışarı çekilirken su damlatabilir.

7. Tiftik haznesinin kapağını açınız ve tiftikleri alınız.

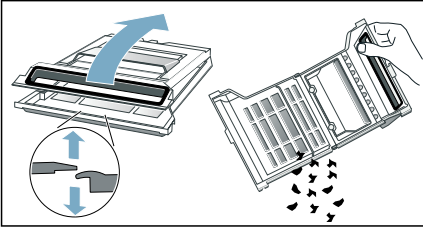

8. Tiftik haznesinin süzgecini akan suyun altında iyice yıkayınız ve iyice kurulayınız.

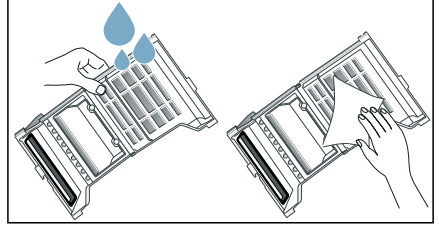

### Bilgiler

- Ciddi kirlenmelerde temizlemek için yumuşak bir fırça kullanabilirsiniz.
  - Tiftik haznesinin contasını çıkarmayınız ve contaya zarar vermeyiniz.
  - Tiftik haznesini bulaşık makinesinde de temizleyebilirsiniz.
  - Tiftik haznesini yıkadıktan sonra iyice kurulamaya özen gösteriniz.
9. Tiftik haznesinin kapağını kapatınız.

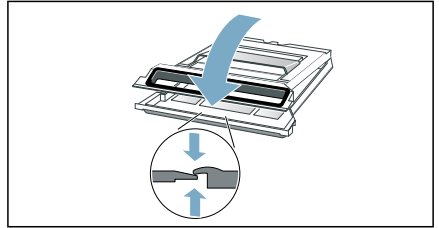

**Bilgi:** Tiftik haznesinin tamamen kapandığından emin olunuz.

10. Tiftik haznesini yatay olarak dayanak noktasına kadar içeri itiniz.

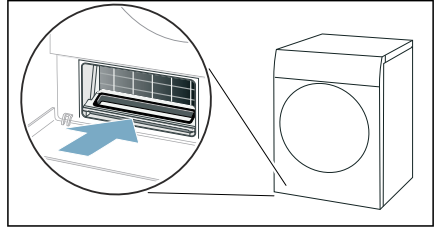



11. Eşanjör kapağını tutamaktan içeri itiniz.

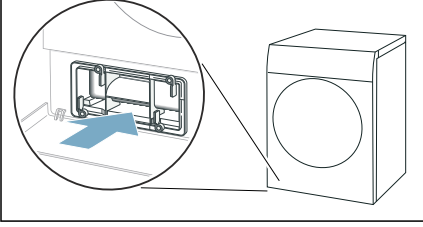

**Bilgi:** Eşanjör kapağını ancak, tiftik haznesi cihazda olduğunda içeri itebilirsiniz.

12. Eşanjör kapağı kolunu kilitleyiniz.

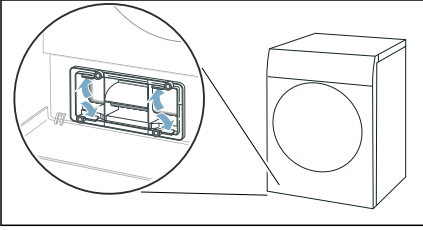

13. Bakım kapağını kapatınız.

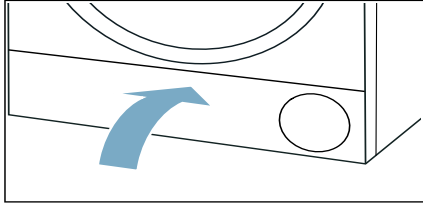

Cihazın zemin ünitesi temizlenmiştir.

**Dikkat!**  
**Maddi hasar/cihaz hasarı**

Cihazı bir toz yakalayıcı olmadan çalıştırıyorsanız (örneğin toz filtresi, toz deposu, cihazın özelliklerine göre) veya toz filtresi eksik ya da bozuksa bu cihazın hasar görmesine neden olabilir. Cihazı bir toz yakalayıcı olmadan veya eksik ya da bozuk bir toz yakalayıcıyla çalıştırmayınız.

## Nem sensörünün temizlenmesi

**Bilgi:** Nem sensörü çamaşırların nemlilik oranını ölçer. Uzun süre kullanımın ardından kireç, deterjan ve bakım ürünlerinin artıklarından oluşan, tortu biçiminde ince bir tabaka oluşabilir. Bu tortular düzenli olarak giderilmelidir, aksi takdirde kurutma sonucu bundan olumsuz etkilenebilir.

1. Kapağı açınız.

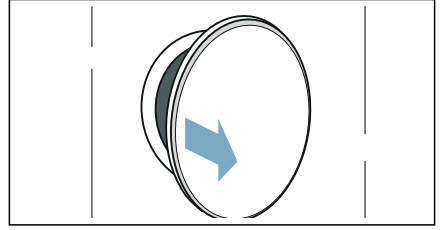

2. Nem sensörünü nemli bir süngerin sert yüzeyi ile siliniz.

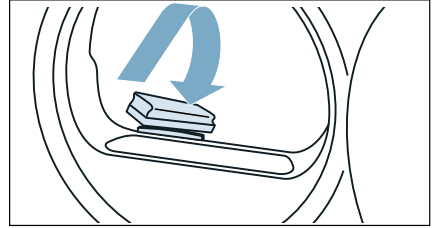

**Dikkat!**  
**Nem sensörü zarar görebilir.**

Nem sensörünü aşındırıcı temizlik malzemeleri ve bulaşık teliyle temizlemeyiniz.

## Yoğuşma suyu haznesindeki süzgecin temizlenmesi

**Bilgi:** Yoğuşma suyu haznesindeki filtre, cihazın otomatik temizliğinde kullanılan yoğuşma suyunun temizlenmesi için kullanılır.

1. Yoğuşma suyu haznesini yatay düzlemde dışarı çekiniz.

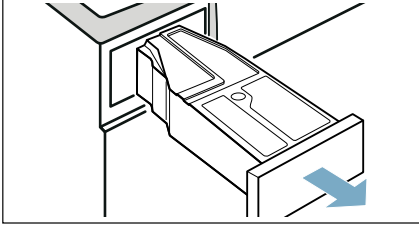

2. Yoğuşma suyunu boşaltınız.
3. Filtreyi çıkartınız.

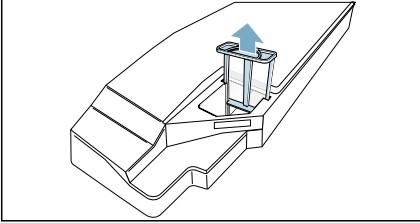

4. Filtreyi sıcak musluk suyunun altında temizleyiniz veya bulaşık makinesinde yıkayınız.

**Bilgi:** Ciddi kirlenmelerde temizlemek için yumuşak bir fırça kullanabilirsiniz.

5. Filtreyi hissedilir biçimde yerine oturana kadar bastırınız.

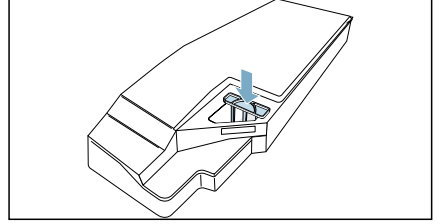

### Dikkat!

**Filtre olmazsa tiftikler cihazın içine ulaşabilir ve cihaza zarar verebilir.**

Cihazı sadece filtre takılı durumdayken çalıştırınız.

6. Yoğuşma suyu haznesini hissedilir biçimde yerine oturana kadar bastırınız.



## Cihaz bakımı

Cihaz bakımı için cihaz tarafından aşağıdaki ayarlar sunulur:

Cihaz ayarı **Basit cihaz bakımı** üzerinden basit cihaz bakımını çağırabilir ve yürütebilirsiniz. Bu, cihazdaki olası hafif kirleri gidermek için bir ilave temizleme programıdır.

Cihaz ayarı **Yoğun cihaz bakımı** üzerinden yoğun cihaz bakımını çağırabilir ve yürütebilirsiniz. Bu, bir aydan fazla kullanım süresinden sonra ortaya çıkan kokuları ve zorlu kirleri gidermek için bir ilave temizleme programıdır.

Cihaz bakımını yürütmeden önce cihaz bakımının hazırlanması gereklidir.

### ⚠ Uyarı

#### Haşlanma tehlikesi/Maddi hasarlar ve cihaz hasarları!

Kaynayan su veya sıcak su, döküldüğünde veya dışarı aktığında ciddi haşlanma yaralanmalarına ve maddi hasarlar ile cihaz hasarlarına neden olabilir.

Bu cihazın kendisi, parçaları ve aksesuarları için kaynamış su kullanmayınız. Sıcak suyun veya su buharının cilde temas etmesinden kaçınınız.

### ⚠ Uyarı

#### Zehirlenme/malzeme hasarı riski!

Yoğuşma suyu içmek için uygun değildir ve tiftik ile kirlenmiş olabilir. Kirli yoğuşma suyu sağlık için tehlikeli olabilir ve malzeme hasarına neden olabilir.



İçmeyiniz veya yeniden kullanmayınız.

## Cihaz bakımının hazırlanması

### Cihazın cihaz bakımı için hazırlanması

Cihaz **öncesinde** basit veya detaylı cihaz bakımı için hazırlanmalıdır.

### Cihazı aşağıdaki şekilde cihaz bakımı için hazırlayınız:

1. Zemin ünitesini temizleyiniz. → Sayfa 54
2. Cihazı açmak için  tuşuna basınız.
3. Kapağı açmak için  alanına basınız.
4. Çamaşırları çıkarınız.

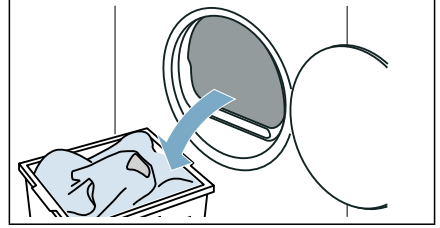

5. Cihazın kapağını kapatınız.
6. Yoğuşma suyu haznesini yatay olarak dışarı çekiniz ve içindekileri boşaltınız.

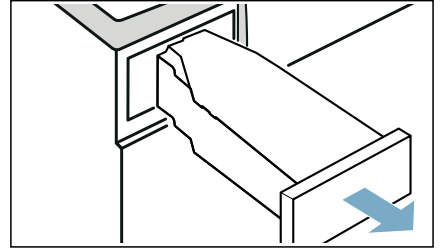

Cihaz şimdi cihaz bakımı için hazır durumdadır.

### Yoğuşma suyu kabının cihaz bakımı için hazırlanması

Cihazın yoğuşma suyunu tahliye hortumu üzerinden boşaltırsanız, yoğuşma suyu kabını **öncesinde** basit veya detaylı cihaz bakımı için hazırlamalısınız.

### Yoğuşma suyu kabını aşağıdaki şekilde cihaz bakımı için hazırlayınız:

1. Filtreyi yoğuşma suyu kabının yuvasından çıkarınız.

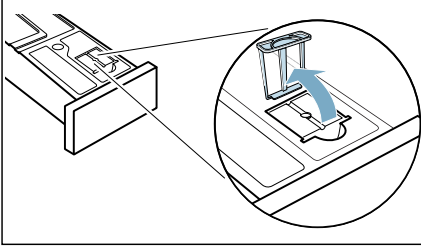

2. Yerleştirilen tapayı yoğuşma suyu kabının yuvasından çıkarınız.

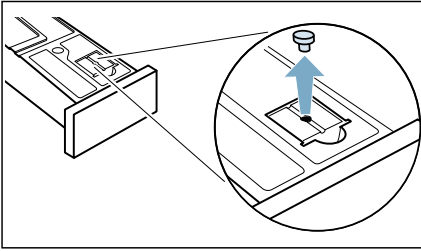

3. Yoğuşma suyu kabını 180° alt tarafa döndürünüz ve tapayı yerleştiriniz.

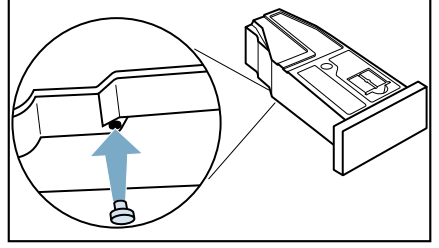

4. Filtreyi hissedilir biçimde yerine oturana kadar bastırınız.

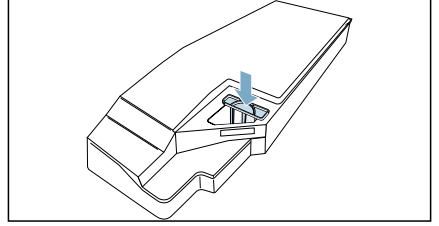

### Dikkat!

**Filtre olmazsa tiftikler cihazın içine ulaşabilir ve cihaza zarar verebilir.**

Cihazı sadece filtre takılı durumdayken çalıştırınız.

Yoğuşma suyu kabı şimdi cihaz bakımı için hazırdır.

**Bilgi:** Cihazın yoğuşma suyunu tahliye hortumu üzerinden boşaltırsanız bu adımları **sonrasında** basit veya detaylı bir cihaz bakımı yaptıktan sonra tekrar geri alınız.

## Basit cihaz bakımının yapılması

Cihaz ayarı **Basit cihaz bakımı** üzerinden basit cihaz bakımını çağırabilir ve yürütebilirsiniz. Bu, cihazdaki olası hafif kirleri gidermek için bir ilave temizleme programıdır.

**Bilgi:** Basit cihaz bakımı yaklaşık 1 saat sürer.

## Cihaz bakımının çağırılması

Basit cihaz bakımını, belirli bir kullanım süresi geçtikten sonra ekranda otomatik olarak görünen bir uyarı üzerinden veya bir menü üzerinden çağırabilirsiniz.

### Cihaz bakımını aşağıdaki şekilde menüden çağırınız:

1. Cihaz bakımı için hazırlık yapınız. → *Sayfa 59*
2. ^ üzerine basınız veya ^ seçeneğini basılı tutunuz ve yukarı çekiniz.

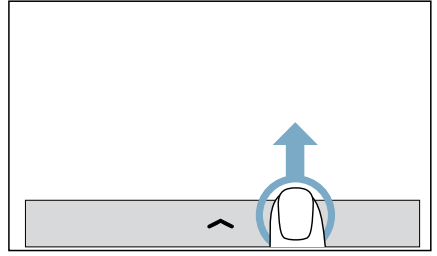

Bir menü görüntülenir.

3. ⚙️ seçeneğine basınız.
4. **Basit cihaz bakımı** görünene kadar geçiniz.

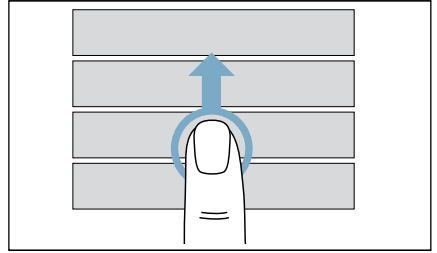

5. **Basit cihaz bakımı** tuşuna basınız. Ekranda bir uyarı görünür.
6. Ekrandaki uyarıyı onaylayınız. Şimdi cihaz bakımını yürütebilirsiniz.

## Cihaz bakımını aşağıdaki şekilde çağırınız:

**Bilgi:** Cihaz belirli bir süre kullanıldıktan sonra ekranda otomatik olarak şu uyarı görünür: **Basit cihaz bakımı yapılmalıdır. Böylece sürekli olarak optimum kurutma sonuçları elde edilebilir. Toplam süre yakl. 40min..** Basit cihaz bakımını bu uyarı üzerinden çağırabilirsiniz.

1. Cihaz bakımı için hazırlık yapınız. → Sayfa 59
2. Ekrandaki uyarıyı onaylayınız.

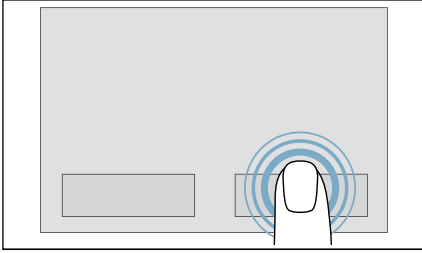

**Bilgi:** Basit cihaz bakımını iptal edebilir ve daha sonra yürütmek üzere erteleyebilirsiniz. Bu uyarı size basit cihaz bakımını yürütmenizi size o zaman yeniden hatırlatacaktır. Şimdi cihaz bakımını yürütebilirsiniz.

**Bilgi:** Üst düzey görünüme geri dönmek için ← alanına dokununuz.

## Cihaz bakımının yapılması

### Cihaz bakımı aşağıdaki şekilde yapılmalıdır:

1. Yoğuşma kabına yaklaşık 1 ½ litre ılık musluk suyu boşaltınız.

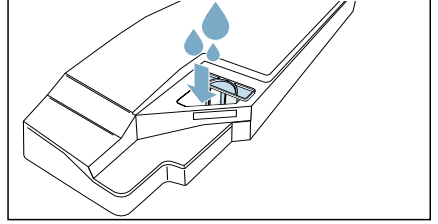

**Bilgi:** Sıvı dökülmesini engellemek için dolu yoğuşma kabını her zaman yatay biçimde tutunuz.

2. Yoğuşma suyu haznesini yerine oturuncaya kadar içeri itiniz.

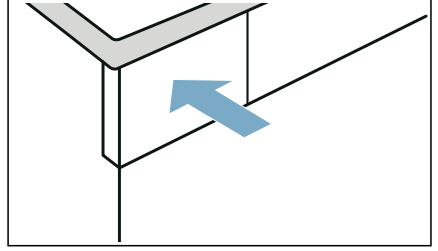

3. ▶ (Başlat/Beklet) seçeneğine basınız. Cihaz bakımı başlar ve bir sinyal sesi duyulur.

**Bilgi:** Cihaz bakımı sırasında cihazı ▶ (Başlat/Beklet) ile duraklatamazsınız.

Cihaz bakımı sonunda ekranda buna ait bir uyarı görünür ve bir sinyal sesi duyulur.

4. Yoğuşma suyu haznesini yatay olarak dışarı çekiniz ve içindekileri boşaltınız.

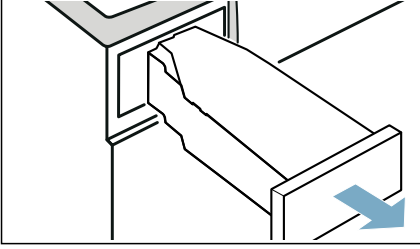

5. Yoğuşma suyu haznesini yerine oturuncaya kadar içeri itiniz.

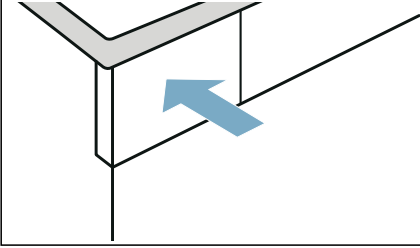

6. Cihazın bekleme modu/Standby için  tuşuna basınız.  
Cihaz bakımı yapıldı.

## Detaylı cihaz bakımının yapılması

Cihaz ayarı **Yoğun cihaz bakımı** üzerinden yoğun cihaz bakımını çağırabilir ve yürütebilirsiniz. Bu, bir aydan fazla kullanım süresinden sonra ortaya çıkan kokuları ve zorlu kirleri gidermek için bir ilave temizleme programıdır.

### Bilgiler

- Detaylı cihaz bakımı yakl. 4 saat sürer. Gerekli çalışma adımları program sırasında zamanında yürütülmezse bu süre daha da uzayabilir.
- Detaylı cihaz bakımı program başlatıldıktan sonra iptal edilmemelidir.
- Detaylı cihaz bakımı için orijinal bakım malzemesi gereklidir, bu malzemeyi yedek parça numarası: **00311829** altında müşteri hizmetlerinden sipariş edebilirsiniz. Tüm ülkelere yönelik iletişim bilgilerini ekteki müşteri hizmetleri listesinden bulabilirsiniz.

### Uyarı

#### Yaralanma/maddi hasar/cihaz hasar riski!

Farklı markalarda yedek parça ve aksesuarların kullanılması tehlikelidir ve yaralanma, maddi hasar veya cihazın hasar görmesi ile sonuçlanabilir. Güvenlik nedenlerinden dolayı, sadece orijinal parça ve aksesuar kullanınız.

### Dikkat!

#### Maddi hasar/cihaz hasarı

Eğer cihaza yanlış miktarda deterjan veya temizleme maddesi koyarsanız, bu maddi hasara veya cihazın hasar görmesine neden olabilir. Deterjanları/bakım ürünlerini/temizlik maddelerini ve yumuşatıcıları üreticisinin talimatlarına uygun şekilde kullanınız.

## Cihaz bakımının çağırılması

### Cihaz bakımını aşağıdaki şekilde menüden çağırınız:

1. Cihaz bakımı için hazırlık yapınız. → Sayfa 59
2. ^ üzerine basınız veya ^ seçeneğini basılı tutunuz ve yukarı çekiniz.

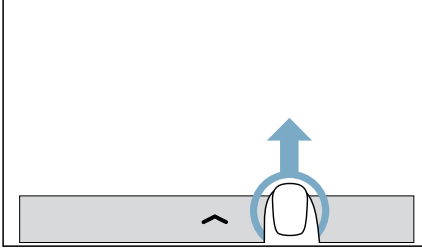

Bir menü görüntülenir.

3. ⚙ seçeneğine basınız.
4. **Yoğun cihaz bakımı** görünene kadar geçiniz.

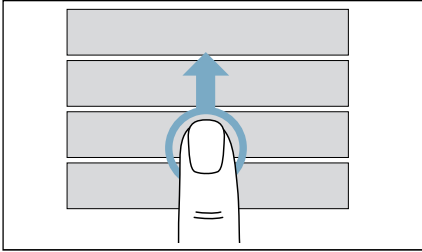

5. **Yoğun cihaz bakımı** tuşuna basınız. Ekranda bir uyarı görünür.
6. Ekrandaki uyarıyı onaylayınız. Şimdi cihaz bakımını yürütebilirsiniz.

**Bilgi:** Üst düzey görünüme geri dönmek için ← alanına dokununuz.

## Cihaz bakımının yapılması

### Cihaz bakımı aşağıdaki şekilde yapılmalıdır:

1. Yoğuşma kabına bir şişe orijinal cihaz bakım ürünü ve yaklaşık 1 ½ litre ılık musluk suyu boşaltınız.

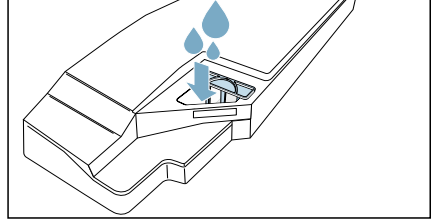

**Bilgi:** Sıvı dökülmesini engellemek için dolu yoğuşma kabını her zaman yatay biçimde tutunuz.

2. Yoğuşma suyu haznesini yerine oturuncaya kadar içeri itiniz.

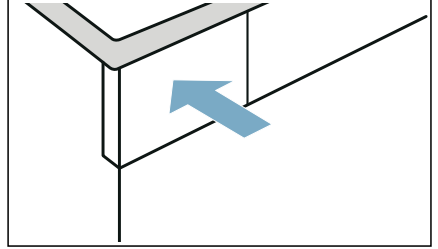

3. ▶ (Başlat/Beklet) seçeneğine basınız. Cihaz bakımı başlar ve bir sinyal sesi duyulur.

**Bilgi:** Cihaz bakımı sırasında cihazı ▶ (Başlat/Beklet) ile duraklatamazsınız.

Yaklaşık 3 saat sonra cihaz bakımı cihaz tarafından duraklatılır ve ekranda cihaz bakımının ilk bölümünün tamamlandığına dair bir not görünür.



4. Ekrandaki uyarıyı onaylayınız.
5. Yoğuşma suyu haznesini yatay olarak dışarı çekiniz ve içindekileri boşaltınız.

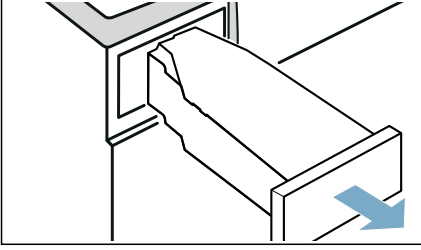

6. Yoğuşma kabına yaklaşık 1 ½ litre ılık musluk suyu boşaltınız.

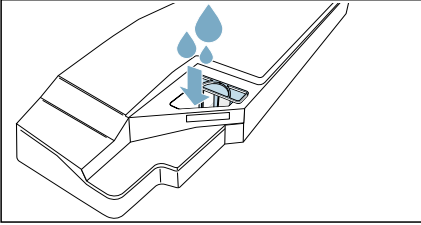

**Bilgi:** Sıvı dökülmesini engellemek için dolu yoğuşma kabını her zaman yatay biçimde tutunuz.

7. Yoğuşma suyu kabını dikkatlice yatay konuma getiriniz ve boşaltarak orijinal bakım malzemesi kalıntılarını temizleyiniz.

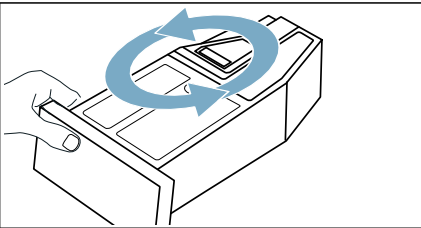

8. Yoğuşma kabına bir daha yaklaşık 1 ½ litre ılık musluk suyu boşaltınız.
9. Yoğuşma suyu haznesini yerine oturuncaya kadar içeri itiniz.

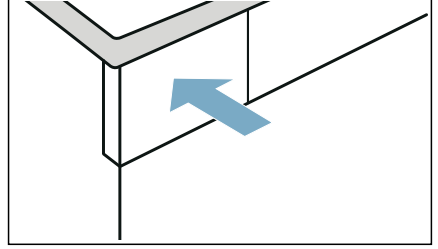

10. ▷ (Başlat/Beklet) seçeneğine basınız.

Cihaz bakımına devam edilir.

**Bilgi:** Cihaz bakımı sırasında cihazı ▷ (Başlat/Beklet) ile duraklatamazsınız.

Cihaz bakımı sonunda ekranda buna ait bir uyarı görünür ve bir sinyal sesi duyulur.

11. Yoğuşma suyu haznesini yeniden boşaltınız.
12. Yoğuşma suyu haznesini yerine oturuncaya kadar içeri itiniz.

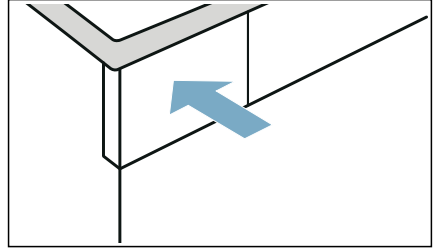

13. Cihazın bekleme modu/Standby için ⏻ tuşuna basınız.
- Cihaz bakımı yapıldı.



## Cihaza ilişkin yardım

Arızalar	Nedeni/Çözümü
Cihaz çalışmıyor.	Elektrik fişini ve sigortaları kontrol ediniz.
Dışarı su akıyor.	<ul style="list-style-type: none"> <li>■ Cihaz eğik konumda olabilir. Cihazın konumunu ayarlayınız.</li> <li>■ Zemin ünitesinde aşağıdakilerin sağlandığından emin olunuz: <ul style="list-style-type: none"> <li>- Eşanjör kapağı doğru şekilde kilitlenmiş olmalıdır.</li> <li>- Eşanjör kapağının contası kirli olmamalıdır.</li> </ul> </li> <li>→ Sayfa 54</li> <li>■ Opsiyonel tahliye hortumu* monte edilmişse tahliye hortumunun doğru şekilde bağlandığından emin olunuz. → Sayfa 51</li> </ul>
Elektrik akımı yok. Kapak otomatik olarak açılmaz.	Kapağı manuel olarak açınız → Sayfa 34
Cihaz duraklatılmış durumda, ama tambur dönüyor.	Cihaz yüksek bir sıcaklık algıladı ve CoolDown sürecini başlattı. Sıcaklık kontrolü maksimum 10 dakika kadar sürebilir. CoolDown sürecini istediğiniz zaman kapağı açarak iptal edebilirsiniz.
Program çalışmaya başlamıyor	<p>Aşağıdakilerin yapıldığından emin olunuz:</p> <ul style="list-style-type: none"> <li>■ Cihaz kapısı kapatılmış.</li> <li>■ ⏪ devre dışı bırakılmış</li> <li>■ ▷    (Başlat/Beklet) üzerine basılmış</li> </ul> <p><b>Bilgi:</b> ⏪ (<b>Kalan süre</b>) ile ayarlanan bir program erteleme seçeneğidir; programı daha sonraki bir zamanda başlatır.</p>
Gösterilen program süresi, kurutma işlemi esnasında değişir.	Hata yok. Nem sensörü çamaşırlarda kalan nemi belirler ve program süresini buna göre ayarlar (sürelili programlar hariç).
Kırıksıklık oluşumu.	<ul style="list-style-type: none"> <li>■ Dolum miktarı aşıldı veya kumaş türü için yanlış program seçildi. Program tablosunda tüm gerekli bilgileri bulabilirsiniz. → Sayfa 26</li> <li>■ Çamaşırları kurutma sonrasında hemen tamburdan çıkarınız. Kırıksıklıklar tambur içinde kalma nedeniyle oluşur.</li> </ul>

Çamaşırlar doğru biçimde kurutulmamış veya hala çok nemli.

- Sıcak çamaşırlar genelde program sonunda olduklarından daha ıslak olarak algılanır. Çamaşırları serinin ve serinlemesini bekleyiniz.
- Kurutma hedefini ayarlayınız veya kurutma derecesini yükseltiniz. Bu durum sıcaklığı aynı tutup kurutma süresini uzatır.
- Hala nemli olan çamaşırlara yeniden kurutma yapmak için süreli program seçiniz.
- Düşük dolum miktarı için süreli program seçiniz.
- Programın azami çamaşır doldurma miktarını aşmayınız. → Sayfa 26
- Tamburdaki nem sensörünü temizleyiniz. Nem sensöründe kireçten veya deterjanların ve bakım ürünlerinin artıklarından oluşan, tortu biçiminde ince bir tabaka oluşabilir ve sensörün fonksiyonunu olumsuz etkileyebilir. → Sayfa 57
- Elektrik kesintisi, yağuşma suyu haznesinin dolması veya maksimum kurutma süresinin aşılması nedeniyle kurutma iptal edildi.

**Bilgi:** Ayrıca çamaşırlara ilişkin ipuçlarına da dikkat ediniz. → Sayfa 32

Kurutma süresi çok uzun.

- Cihazda tiftik birikmiş olabilir. Bu durum daha uzun bir kurutma süresine neden olur.
  - Zemin ünitesini temizleyiniz. → Sayfa 54
  - Ön kurutma yapılmamış çamaşırlar ve 3 kg'den fazla dolum miktarı ile komple kurutma işlemi.

**Bilgi:** Cihazın otomatik kendini temizlemesi çamaşırınızdan kalan yağuşma suyunu kullanır. Sürekli dolum miktarı 3 kg'den az çamaşırlarda kurutma yapıyorsanız çamaşırlarınızdan kalan yağuşma suyu cihazın otomatik kendini temizlemesi için yeterli değildir. Dolum miktarı 3 kg'den fazla ve ön kurutma yapılmamış çamaşırlara düzeli olarak kurutma uygulayınız.

- Eşanjörde tiftik birikmiş olabilir.
  - Basit cihaz bakımı yapınız. → Sayfa 61
- Islak bir tiftik filtresi, kurutma süresinin uzamasına ve kurutma sonucunun etkilenmesine neden olabilir. Zemin ünitesinin tiftik filtresini yıkadıktan sonra iyice kurulayınız. → Sayfa 54
- Önü kapatılmış veya girişi engellenmiş bir hava girişi, cihazın kurutma süresini uzatabilir. Hava girişini açık tutunuz.
- Ortam sıcaklığı 15° C değerinden düşük ve 30° C değerinden yüksekse kurutma süresi uzayabilir ve kurutma sonucunu etkileyebilir.
- Odada yetersiz hava sirkülasyonu varsa kurutma süresi uzayabilir. Odayı yeterince havalandırınız.

Cihazda koku oluşumu

Yoğun cihaz bakımı yapınız. → Sayfa 63

Ev ağı ile bağlantı kurulamadı.

- Wi-Fi kapalı. Ev ağına bağlanabilmek için Wi-Fi açılmalıdır. Ekranda  görünmelidir.
- Wi-Fi açıldı ama ev ağı ile bağlantı kurulamadı. Ev ağının kullanılabilir olup olmadığını kontrol ediniz veya yeniden ev ağına bağlanınız.

Home Connect çalışmıyor.	<ul style="list-style-type: none"><li>■ Home Connect problemlerinde <a href="http://www.home-connect.com">www.home-connect.com</a> içinde yardım bulabilirsiniz.</li><li>■ Home Connect fonksiyonlarının cihazınızda kullanılabilir olup olmaması, ülkenizde Home Connect servislerinin (örneğin uygulamanın hizmete sunulup sunulmaması) mevcut olup olmadığına bağlıdır. Home Connect servisi her ülkede kullanılamamaktadır, buna dair bilgiler için bkz. <a href="http://www.home-connect.com">www.home-connect.com</a>.</li></ul>
Odadaki nem artar.	İlgili mekanı yeterli düzeyde havalandırınız.
Kurutma sırasında alışılmadık sesler.	Kurutma sırasında pompa ve kompresörden kaynaklanan sesler duyulabilir. Bunlar cihaz fonksiyonunda arıza olduğuna işaret etmez.
Kurutmaya rağmen cihaz hâlâ soğuk.	Hata yok. Isı pompalı cihaz, düşük sıcaklıklarda verimli biçimde kurutma yapar.
Kurutma programı iptal edildi.	Eğer kurutma programı elektrik kesintisi nedeniyle iptal edilmişse programı yeniden başlatınız veya çamaşırları çıkartınız ve seriniz.
Tahliye hortumu cihaza bağlı olduğu halde yoğuşma suyu haznesinde kalan su mevcut.	Eğer opsiyonel tahliye hortumu* monte edilmişse cihazın kendi kendini temizleme fonksiyonu nedeniyle yoğuşma suyu kabında kalan su olacaktır.

\* Cihaz donanımına göre veya mevcut aksesuarlara göre

**Bilgi:** Cihazda bir arızayı kapatıp açarak kendiniz gideremiyorsanız müşteri hizmetlerine başvurunuz. → *Sayfa 72*



## Cihazın taşınması

### ⚠ Uyarı

#### Yaralanma/maddi hasar/yangın/cihaz hasar riski!

Kaldırmak veya taşımak için cihazın dışarı çıkan herhangi bir parçasını kullanırsanız (örn. cihazın kapağı), bu parçalar kırılabilir ve yaralanmaya neden olabilir.

Cihazı taşımak için cihazın dışarı çıkan parçalarını kullanmayınız.

### ⚠ Uyarı

#### Yaralanma tehlikesi!

- Cihaz çok ağırdır. Kaldırılması yaralanmaya neden olabilir. Cihazı kendi başınıza kaldırmayınız.
- Cihaz ellerinizi kesebileceğiniz keskin kenarlara sahiptir. Cihazı keskin kenarlarından tutmayınız. Kaldırmak için koruyucu eldiven kullanınız.

#### Cihazı taşımaya aşağıda tarif edildiği gibi hazırlayınız:

1. Yoğuşma suyu haznesini yatay olarak dışarı çekiniz ve içindekileri boşaltınız.

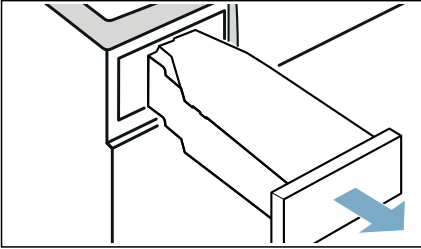

2. Yoğuşma suyu haznesini hissedilir biçimde yerine oturana kadar cihazın içine itiniz.

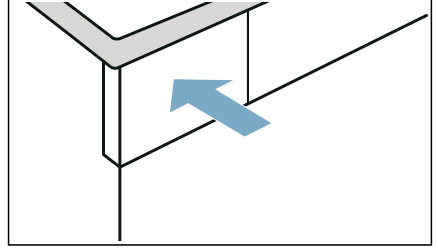

3. Cihazı çalıştırınız.
4. Herhangi bir programı ayarlayınız. Şimdi programınız ayarlanmıştır ve ilgili **Program ayarları** gösterilir.
5. ▷ (Başlat/Beklet) tuşuna basınız.
6. 5 dakika bekleyiniz. Yoğuşma suyu dışarı pompalanır.
7. Yoğuşma suyu haznesini yeniden boşaltınız.
8. Takılmışsa tahliye hortumunu lavabodan, sifondan veya giderden çıkarınız. → Sayfa 51

#### **Dikkat!**

Tahliye hortumunu kayıp dışarı düşmeye karşı cihaza emniyetli biçimde bağlayınız. Tahliye hortumunu katlamayınız.

9. Cihazın bekleme modu/Standby için ⏻ tuşuna basınız.
10. Cihazın fişini elektrik şebekesinden ayırınız.

Cihaz şimdi taşınmaya hazırdır.

#### **Dikkat!**

#### **Maddi hasarlar ve cihaz hasarları**



Su boşaltma yapılmasına rağmen cihazda her zaman biraz su kalır. Kalan su dışarı akabilir ve maddi hasarlara neden olabilir.

Cihazı bu nedenle dik olarak taşıyınız.



## Tüketim değerleri

### Tüketim değerleri tablosu

Program	Çamaşırların sıkılma işlemi sırasındaki devir sayısı (dev/dak olarak)	Süre** (dakika olarak)		Enerji tüketimi** (kWh olarak)	
<b>Pamuklular</b>		<b>9 kg</b>	<b>4,5 kg</b>	<b>9 kg</b>	<b>4,5 kg</b>
Dolap Kuruluşunda  *	1400	193	126	1,32	0,83
	1000	218	140	1,52	0,93
	800	244	154	1,72	1,03
Ütü Kuruluşunda  *	1400	134	89	0,92	0,58
	1000	159	103	1,12	0,68
	800	185	117	1,32	0,78
<b>Sentetikler</b>		<b>3,5 kg</b>		<b>3,5 kg</b>	
Dolap Kuruluşunda  *	800	62		0,39	
	600	76		0,48	

\* Harici tahliye hortumu kullanılması durumunda geçerli EN61121 uyarınca program ayarı.  
 \*\* Değerler kumaş türüne, kurutulacak çamaşırların yapısına, kumaşların ne kadar ıslak olduğuna, ayarlanan kurutma derecesine, doldurma miktarına, ortam koşullarına ve ek fonksiyonların aktifleştirilip aktifleştirilmediğine bağlı olarak verilen değerlerden farklı olabilir.

### Pamuklu kumaşlar için en verimli program

Aşağıdaki “Standart pamuklu programı” (<img alt="Icon of a washing machine door" data-bbox="114 598 131 615"/> sembolü ile işaretlenmiştir) normal ıslaklıkta pamuklu çamaşırların kurutulması için uygundur ve kombine enerji tüketimi de göz önüne alındığında ıslak pamuklu çamaşırların kurutulması için en verimli programdır.

#### Güncel AB düzenlemesi 932/2012 uyarınca pamuklular için standart programlar

Program + Kurutma hedefi	Dolum miktarı (kg olarak)	Enerji tüketimi (kWh olarak)	Program süresi (dakika olarak)
Pamuklular + Dolap Kuruluşunda 	9/4,5	1,52/0,93	218/140

2010/30/AB direktifine göre test ve enerji etiketlendirmesi için program ayarları.



## Teknik veriler

### Ebatlar:

850 x 600 x 640 mm

(Yükseklik x Genişlik x Derinlik)

### Ağırlık:

56 kg (modele bağlı)

### Elektrik bağlantısı:

Şebeke gerilimi 220 - 240 V, 50Hz

Nominal akım 10 A

Nominal güç 800 W

### Maksimum doldurma miktarı:

9 kg

### Bekleme / Standby modunda güç tüketimi:

0,10

### Açık durumda güç tüketimi:

0,10

### Tambur iç aydınlatması\*

### Çevre sıcaklığı\*\*

10 - 35°C

### Ağ bağlantılı (Wi-Fi) çalışmaya hazır olma durumunda güç tüketimi / süre:

2,3 W / 20 Dak



## İmha

### AEEE Yönetmeliğine Uyum ve Atık Ürünün Elden Çıkarılması

Ambalaj malzemesini çevre kurallarına uygun şekilde imha ediniz.



Bu ürün T.C. Çevre ve Şehircilik Bakanlığı tarafından yayımlanan "Atık Elektrikli ve Elektronik Eşyaların Kontrolü Yönetmeliği"nde belirtilen zararlı ve yasaklı maddeleri içermez.

AEEE yönetmeliğine uygundur. Bu ürün, geri dönüşümlü ve tekrar kullanılabilir nitelikteki yüksek kaliteli parça ve malzemelerden üretilmiştir. Bu nedenle, ürünü, hizmet ömrünün sonunda evsel veya diğer atıklarla birlikte atmayın. Elektrikli ve elektronik cihazların geri dönüşümü için bir toplama noktasına götürün. Bu toplama noktalarını bölgenizdeki yerel yönetime sorun. Kullanılmış ürünleri geri kazanıma vererek çevrenin ve doğal kaynakların korunmasına yardımcı olun. Ürünü atmadan önce çocukların güvenliği için elektrik fişini kesin ve kilit mekanizmasını kırarak çalışmaz duruma getirin.



### Dikkat!

### Yangın tehlikesi/zehirlenme tehlikesi/ maddi hasar ve cihaz hasarı

Cihaz, çevre dostu ama yanıcı bir soğutma maddesi içerir R290. Usulüne uygun olmayan bir imha durumunda yangına veya zehirlenmelere neden olabilir.

Cihazı usulüne uygun biçimde imha ediniz ve soğutma maddesi devresinin borularına hasar vermeyiniz.

\* Cihaz donanımına göre

\*\* 10°C'den az ortam sıcaklığında  (Uzaktan çalıştır) fonksiyonu ve  (Kalan süre) fonksiyonunun 24 saatlik maksimum süresi sınırlı olabilir.



## Müşteri Hizmetleri

Eğer bir arızayı cihazı kapatıp yeniden açarak kendiniz gideremiyorsanız lütfen müşteri hizmetlerine başvurunuz.→ Ekteki müşteri hizmetleri dizini veya kapak sayfası

Gereksiz yere teknisyen ziyaretini önlemek için, daima uygun bir çözüm buluyoruz.

Yetkili servise lütfen cihazın ürün numarasını (E No.) ve cihazın imalat numarasını (FD) bildirin.

E-Nr. \_\_\_\_\_ FD \_\_\_\_\_

E No. Ürün numarası  
FD İmalat numarası

Bu bilgileri \*modele bağlı olarak bulabilirsiniz:

Kapağın\* içinde/açık olan servis kapağının\* içinde ve cihazın arka tarafında.

### **Üreticinin uzmanlığına güveniniz.**

Bize başvurunuz. Böylelikle gerekli onarım çalışmalarının, orijinal yedek parçalara sahip, eğitilmiş servis teknisyenleri tarafından yapıldığından emin olabilirsiniz.









---

---

---

---

---

---

---

---

---

---

---

---

---

---

---

---

---

---

---

---

---

## Arızalarda onarım siparişi ve danışmanlık

TR 444 6688 (Çağrı merkezini sabit hatlardan aramanın bedeli şehir içi ücretlendirme, Cep telefonlarından ise kullanılan tarifeye göre değişkenlik göstermektedir.)

Tüm ülkelere ait iletişim bilgilerini, ekteki müşteri hizmetleri dizininden bulabilirsiniz.

### İthalatçı Firma :

BSH Ev Aletleri ve Sanayi Ticaret A.Ş.  
Fatih Sultan Mehmet Mah. Balkan Cad. No:51  
Ümraniye-İstanbul-Türkiye  
Tel.: 0216 528 90 00  
Fax: 0216 528 99 99

### Üretici Firma :

BSH Hausgeräte GmbH  
Carl-Wery Straße 34  
81739 München, Germany  
www.siemens-home.bsh-group.com  
Phone : 00 49 89 4590-01

BSH Ev Aletleri Sanayi ve Ticaret A.Ş. tarafından Siemens AG'nin Ticari Marka Lisansı ile üretilmiştir



9001468671 (9907)