



SIEMENS



# Torktumlare

WT4HXKL9DN

[siemens-home.bsh-group.com/welcome](https://siemens-home.bsh-group.com/welcome)

sv Bruks- och monteringsanvisning

Register  
your  
product  
online

## Din nya torktumlare

Du har bestämt dig för en torktumlare av märket Siemens.

Ta några minuter och läs bruksanvisningen, så att du lär dig torktumlarens fördelar.

Varje torktumlare som lämnar fabriken uppfyller kraven i Siemens kvalitetssäkring när det gäller funktion och felfritt skick.

Mer information om våra produkter, tillbehör, reservdelar och service hittar du på vår webbsida [www.siemens-home.bsh-group.com](http://www.siemens-home.bsh-group.com) eller så kan du vända dig direkt till service.

Om bruks- och installationsanvisningen beskriver olika modeller finns avvikelserna angivna på respektive ställe.



Använd inte torktumlaren förrän du läst igenom denna bruks- och installationsanvisning!

## Illustrationsregler

### **Varning!**

Kombinationen av symbol och varningstext varnar för möjliga risksituationer. Livsfara eller risk för personskador om du inte följer anvisningarna.

### **Obs!**

Varningstexten varnar för en eventuellt farlig situation. Risk för sak- och/eller miljöskador om du inte följer anvisningarna.

### **Anvisning/tips**

Anvisningar om hur du använder enheten optimalt/nyttig information.

### **1. 2. 3. / a) b) c)**

Siffror eller bokstäver markerar momenten.

■ / - / -

Rutor eller snedstreck markerar uppräkningspunkter.

# Innehållsförteckning

 <b>Avsedd användning</b> . . . . .	4	 <b>Maskininställningar</b> . . . . .	29
 <b>Säkerhetsanvisningar</b> . . . . .	5	Barnspärr . . . . .	29
Barn/funktionshinderade/husdjur . . . . .	5	Indikeringsignal . . . . .	29
Installation . . . . .	6	Grundinställningar . . . . .	29
Funktion . . . . .	7	 <b>Home Connect</b> . . . . .	30
Rengöring/skötsel . . . . .	10	Få upp Home Connect-menyn . . . . .	31
 <b>Spartips</b> . . . . .	11	Koppla upp mot hemnätverk och Home Connect-app . . . . .	31
 <b>Uppställning och anslutning</b> . . . . .	11	Slå på/av Wi-Fi . . . . .	34
Leveransomfattning . . . . .	11	Återställa nätverksinställningarna . . . . .	34
Uppställning av maskinen . . . . .	12	Mjukvaruuppdatering . . . . .	35
Ansluta maskinen . . . . .	13	Effektstyrning . . . . .	35
Före första användningen . . . . .	14	Smart programrekommendation . . . . .	36
Extratillbehör . . . . .	14	Fjärrdiagnos . . . . .	37
 <b>Snabbguide</b> . . . . .	15	Info om dataskydd . . . . .	37
 <b>Lär dig maskinen</b> . . . . .	16	Överensstämmelseintyg . . . . .	38
Maskinöversikt . . . . .	16	 <b>Antiskrynklingfunktionen</b> . . . . .	38
Panel . . . . .	17	Fyll vattentanken . . . . .	38
 <b>Display</b> . . . . .	18	Antiskrynklingsprogram . . . . .	39
 <b>Programöversikt</b> . . . . .	20	Rengör silen i vattentanken . . . . .	40
 <b>Inställningar</b> . . . . .	22	 <b>Kondensatavtappning</b> . . . . .	41
 <b>Tvättgods</b> . . . . .	24	 <b>Rengöring och skötsel</b> . . . . .	44
Förbehandla tvätten . . . . .	24	Rengöra maskinen . . . . .	44
Sortera tvätten . . . . .	24	Rengöra golvenheten . . . . .	44
 <b>Använda maskinen</b> . . . . .	25	Rengöra fuktighetsgivaren . . . . .	47
Lägg i tvätten och slå på maskinen . . . . .	25	Rengöra silen i kondensattanken . . . . .	48
Ställa in program . . . . .	26	 <b>Maskinrengöring</b> . . . . .	49
Slå på programmet . . . . .	26	Förbereda maskinrengöring . . . . .	49
Programkörning . . . . .	26	Kör en enkel maskinrengöring . . . . .	51
Ändra program eller lägga i tvätt . . . . .	27	Köra intensivrengöring . . . . .	52
programmet avbrutet . . . . .	27	 <b>Hjälp till maskinen</b> . . . . .	55
Programslut . . . . .	27	 <b>Transport av maskinen</b> . . . . .	58
Ta ur tvätten och slå av maskinen . . . . .	27		
Tömma kondensattanken . . . . .	28		

	<b>Förbrukningsvärden</b> . . . . .	<b>59</b>
	Förbrukningstabell . . . . .	59
	Effektivaste programmet för bomullstextilier . . . . .	59
	<b>Tekniska data</b> . . . . .	<b>60</b>
	<b>Återvinning</b> . . . . .	<b>60</b>
	<b>Kundtjänst</b> . . . . .	<b>61</b>

---

## **Avsedd användning**

- Maskinen är bara avsedd för hemanvändning.
- Installera eller använd inte maskinen i utrymmen med frostrisk och/eller uteliknande förhållanden. Risk för maskinskador om restvattnet fryser. Slangarna kan spricka om de fryser.
- Maskinen är bara avsedd för torktumling och uppfräschning av vattentvättat tvättgodset som går att torktumla (se tvättråden på tvättgodset) i hemmet. All annan användning av maskinen är ej avsedd användning och inte tillåten.
- Maskinen är avsedd för användning upp till max. 4000 möh.

### **Innan du slår på maskinen:**

Titta om det finns synliga skador på maskinen. Använd inte maskinen om den är trasig. Har du problem, kontakta din återförsäljare eller service.

Läs och följ bruks- och installationsanvisningarna samt all annan dokumentation som medföljer maskinen.

Spara dokumentationen för framtida bruk och ev. kommande ägare.

## **Säkerhetsanvisningar**

Följande säkerhetsanvisningar och varningar är till för att skydda dig från personskador och omgivande materialskador.

Försiktighetsåtgärderna är viktiga, du måste även vara försiktig vid installation, skötsel, rengöring och användning av maskinen.

### **Barn/funktionshindrede/ husdjur**

#### **Varning Livsfara!!**

Barn eller andra som inte kan bedöma riskerna med att använda maskinen kan skada sig eller hamna i livsfarliga situationer. Obs!

- Barn över 8 år och personer med fysisk, sensorisk eller mental begränsning eller personer som saknar erfarenhet eller kunskap får bara använda maskinen om någon ansvarig övervakar eller instruerar hur man använder maskinen säkert samt de förstått riskerna med att använda maskinen.
- Låt inte barn leka med maskinen.
- Låt inte barn rengöra eller sköta maskinen utan uppsikt.

- Håll barn under 3 år och husdjur borta från maskinen.
- Lämna inte maskinen utan uppsikt när barn eller andra som inte kan bedöma riskerna är i närheten.

#### **Varning Livsfara!!**

Barn kan bli inlåsta i maskinen och hamna i en livsfarlig situation.

- Ställ inte maskinen bakom en dörr, det kan blockera luckan så att den inte öppnar ordentligt.
- När maskinen är uttjänt, dra ut kontakten ur uttaget **innan** du kapar sladden och slår sönder lucklåset.

#### **Varning Kvävningrisk!!**

Barn kan sno in sig i förpackning/plastfolie eller förpackningsdetaljer om de leker med dem, de kan även dra dem över huvudet och kvävas. Håll förpackning, plastfolie och förpackningsdetaljer utom räckhåll för barn.

#### **Varning Förgiftningsrisk!!**

Tvättmedel och -tillsatser kan ge förgiftning vid förtäring. Om du av misstag sväljer dem, sök läkarvård. Håll tvättmedel och -tillsatser utom räckhåll för barn.

### **Varning**

#### **Ögon-/hudirritation!**

Kontakt med tvättmedel och - tillsatser kan ge ögon-/hudirritation.

Skölj ögon/hud noggrant vid kontakt med tvättmedel och - tillsatser. Håll tvättmedel och - tillsatser utom räckhåll för barn.

### **Installation**

### **Varning**

#### **Risk för elstötar/brand/materialskador/maskinskador!**

Är maskinen inte installerad ordentligt kan det leda till livsfarlig situation. Kontrollera följande:

- uttagets matarspänning matchar maskinens märkspänning (märkskylten). Anlutningseffekt och avsäkring står också på märkskylten.
- Enheten får inte bli matad via externbrytande enhet som t.ex. en timer eller vara ansluten till krets som annan enhet slår på och av.
- kontakt och jordat uttag matchar och ger ordentlig jordning.
- Installationen ska ha rätt ledningsarea.

- Det ska alltid gå att komma åt kontakten. Om det inte går så krävs fast installation med allpolig brytare som uppfyller elsäkerhetsföreskrifterna.
- Använd bara jordfelsbrytare märkta: . Märkningen är enda sättet att se att den uppfyller gällande föreskrifter.

### **Varning**

#### **Risk för elstötar/brand/materialskador/maskinskador!**

Är maskinens sladd ändrad eller skadad, så finns risk för elstöt, kortslutning eller brand på grund av överhettning. Sladden får inte bli veckad, klämd eller ändrad och inte heller komma i kontakt med värmekällor.

### **Varning**

#### **Risk för brand/materialskador/maskinskador!!**

Förlängningssladdar och grenuttag kan leda till brand på grund av överhettning eller kortslutning. Anslut maskinen direkt i rätt installerat, jordat uttag. Använd inte förlängningssladdar, grenuttag och sladdosor.

**⚠ Varning****Risk för person-/material-/maskinskador!!**

- Maskinen kan vibrera och vandra vid användning, risk för person- eller materialskada.  
Ställ maskinen på rent, jämnt, stabilt underlag. Nivellera maskinen med vattenpass och skruvfötterna.
- Ställer du maskinen fel ovanpå tvättmaskinen vid pelarmontering finns risk för personskada, material- och/eller maskinskada.  
Pelarmontering ovanpå tvättmaskin kräver att maskinerna har samma djup och bredd och att du använder ev. monteringsatts.  
→ *Sidan 14*  
Maskinerna **MÅSTE** vara fastsatta med pelarmonteringsatts. All annan pelarmontering är förbjuden.
- Tar du tag i maskinens utstickande delar (t.ex. luckan) för att lyfta eller flytta maskinen, så kan de gå av och ge personskador.  
Ta inte tag i maskinens utstickande delar för att flytta maskinen.

**⚠ Varning****Risk för personskador!!**

- Maskinen är jättetung. Lyft kan ge personskador.  
Lyft inte maskinen själv.
- Maskinen har vassa kanter som kan skära dig i händerna.  
Ta inte på maskinens vassa kanter. Använd skyddshandskar vid lyft.
- Risk för snubbling och personskador om du inte drar slang och sladd ordentligt.  
Dra slangar och sladdar så att ingen riskerar att snubbla på dem.

**Funktion****⚠ Varning****Explosions-/brandrisk!**

Tvättgods som varit i kontakt med lösningsmedel, olja, vax, vaxborttagning, färg, fett eller fläckborttagning kan medföra både brand- och explosionsrisk om du kör det i torktumblaren.  
Obs!

- Skölj tvätten noga i varmvatten och tvättmedel innan du torktumlar den i maskinen.
- Lägg bara i tvättat tvättgods för torktumling.
- Använd inte maskinen om du rengjort tvättgodset med industrikemikalier.

### **Varning**

#### **Explosions-/brandrisk!**

- Om det finns restmaterial i luddfiltret kan det antändas vid torktumling så att maskinen börja brinna eller exploderar.  
Rengör luddfiltret regelbundet.
- Vissa objekt kan antändas vid torktumling så att maskinen börja brinna eller exploderar.  
Ta ut tändare och tändstickor ur fickorna på plaggen.
- Koldamm eller mjöl i luften runt maskinen kan ge en dammexplosion.  
Se till så att området runt maskinen är rent när den är igång.

### **Varning**

#### **Brandrisk/risk för materialskador/maskinskador!**

Maskinen innehåller R290, ett miljövänligt men brandfarligt kylmedium.  
Håll öppna lågor och tändkällor borta från maskinen.



### **Varning**

#### **Risk för brand/materialskada/maskinskada!**

Avbryter du ett program innan torkcykeln är klar, så hinner tvättgodset inte svalna tillräckligt utan kan antändas och ge material- eller maskinskador.

- Sista delen av torkcykeln blir tvättgodset inte uppvärmt (avsvalningscykel). Funktionen är till för att hålla tvättgodset på en temperatur som inte skadar det.
- Slår du av maskinen innan torkcykeln är klar måste du ta ut all tvätt ur trumman direkt och sprida ut den (för att fördela värmen).

### **Varning**

#### **Förgiftningsrisk/risk för materialskada!**

Kondensatet är inte drickbart, det kan vara kontaminerat med ludd. Kontaminerat kondensat kan vara hälsofarligt och ge materialskador.  
Drick eller återanvänd det inte.

### **Varning**

#### **Förgiftningsrisk!!**

Rengöringsmedel som innehåller lösningsmedel kan avge giftiga ångor.  
Använd inte rengöringsmedel som innehåller lösningsmedel.



**⚠ Varning****Risk för personskador!!**

- Om du stöder/sätter dig på öppen lucka, så kan maskinen välta och ge personskador. Stöd dig inte mot luckan när den är öppen.
- Klättrar du upp på maskinen, så kan toppskivan gå sönder och ge personskador. Klättra inte upp på maskinen.
- Sträck dig aldrig in i trumman när den roterar, risk för handskador. Vänta tills trumman stannat.

**Obs!****Risk för material-/ maskinskador!**

- Överskrider du maximal tvättmängd kan maskinen inte fungera som den ska och det kan ge material- och maskinskador. Överskrid inte maximal torr tvättmängd. Se till så att du inte överskrider maximal tvättmängd i programmen.
- Torktumlar du utan ludduppsamling (t.ex. luddfilter, luddenhet beroende på maskinspecifikation) eller med ofullständig eller trasig ludduppsamling, så kan det ge maskinskador. Torktumla inte utan eller med ofullständig eller trasig ludduppsamling.

- Maskinens luftintag kan suga in lätta föremål som hår och ludd när maskinen är igång. Håll rent runt maskinen.
- Skumplast och -gummi deformeras eller smälter vid torktumling. Torktumla inte tvättgods som innehåller skumplast och -gummi.
- Överdoserar du tvättmedel eller -tillsatser kan det ge material- eller maskinskador. Följ alltid tillverkarens doseringsanvisningar för tvättmedel/-tillsatser/ textilvårdsprodukter och sköljmedel.
- Blir maskinen överhettad, så fungerar den inte som den ska och det kan ge material- och maskinskador. Se till så att maskinens luftintag inte är blockerat när den är igång och att området runtom är välventilerat.

## Rengöring/skötsel

### **Varning** **Livsfara!!**

Maskinen är eldriven. Risk för elstötar om du kommer åt strömförande komponenter! Obs!

- Stäng av maskinen. Gör maskinen strömlös (dra ur kontakten).
- Ta aldrig i kontakten med fuktiga händer.
- Dra alltid i kontakten när du drar ur, inte i sladden, annars kan du skada sladden.
- Gör inga tekniska förändringar på maskinen eller funktionerna.
- Det är bara våra servicetekniker och behörig elektriker som får reparera maskinen eller arbeta på den. Samma sak gäller vid sladdbyte, om det behövs.
- Reservsladdar går att beställa hos service.

### **Varning** **Förgiftningsrisk!!**

Rengöringsmedel som innehåller lösningsmedel kan avge giftiga ångor. Använd inte rengöringsmedel som innehåller lösningsmedel.

### **Varning** **Risk för elstötar/material-/ maskinskador!!**

Om det kommer fukt i maskinen kan det kortsluta den.

Rengör inte maskinen med högtryckstvätt, ångtvätt, slang eller vattenspruta.

### **Varning** **Risk för person-/material-/ maskinskador!!**

Användning av reservdelar och tillbehör från andra tillverkare är farligt och kan ge person-, material-, och maskinskador. För att undvika risker, använd bara originaltillbehör och originalreservdelar.

### **Obs!** **Risk för material-/ maskinskador!**

Rengörings- och förbehandlingsmedel (t.ex. fläckborttagning, förbehandlingspray) kan skada maskinens ytor vid kontakt. Obs!

- Låt inte medlen komma i kontakt med maskinens ytor.
- Rengör bara maskinen med vatten och mjuk, fuktad trasa.
- Ta bort tvättmedelsstänk och andra rester direkt.

## Spartips

- Centrifugera tvätten före torktumling. Ju torrare tvätt, desto kortare programtid och lägre effektförbrukning.
- Fyll maskinen med maximal tvättmängd för programmet.

**Anvisning:** Överskrider du max. tvättmängd, så blir programtiden längre och effektförbrukningen högre.

- Använd maskinen i ventilerat utrymme och se till så att maskinens luftintag är fritt och luftutbytet är tillräckligt.
- Ta bort luddet i maskinen med jämna mellanrum. Nedluddad maskin ger längre programtid och högre effektförbrukning.
- Använder du inte maskinen före programstart eller efter programslut, så slår maskinen automatiskt om till energisparläge. Display och kontrollampor slocknar efter några minuter och ►|| (Start/Pause) blinkar. Du slår av energisparläget genom att använda maskinen igen, t.ex. genom att öppna och stänga luckan.
- Använder du inte maskinen på ett tag när den är i energisparläge, så slår den av automatiskt.

**Anvisning:** Är Wi-Fi:n på, så slår inte enheten av automatiskt.

## Uppställning och anslutning

### Leveransomfattning

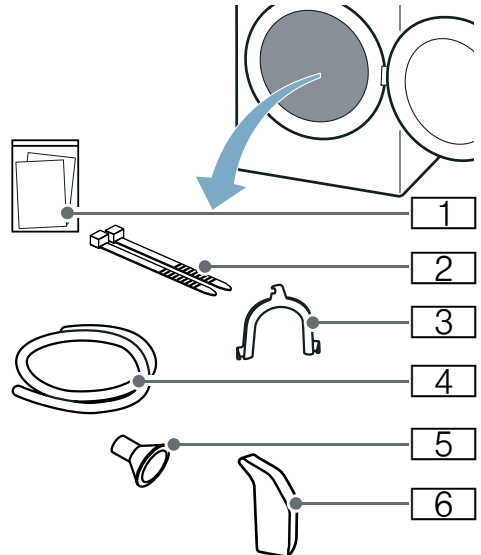

- 1 Medföljande dokumentation (t.ex. bruks- och monteringsanvisning)
- 2 Fästmaterial
- 3 Böj för att fixera avloppsslangen
- 4 Avloppsslang
- 5 Anslutningsadapter
- 6 Vattenkanna

1. Ta bort allt förpackningsmaterial och alla skyddshöljen på maskinen.
2. Öppna luckan.
3. Ta ut alla tillbehör ur trumman.  
Nu kan du ställa upp och ansluta maskinen.

### Obs!

#### Risk för sak- och maskinskador!

Finns det kvar föremål i trumman som inte är avsedda för användning i maskinen, så kan det leda till sak- och maskinskador.

Ta bort föremålen och alla tillbehör ur trumman.

## Uppställning av maskinen

### Varning Livsfara!!

Barn kan bli inlåsta i maskinen och hamna i en livsfarlig situation.

- Ställ inte maskinen bakom en dörr, det kan blockera luckan så att den inte öppnar ordentligt.
- När maskinen är uttjänt, dra ut kontakten ur uttaget **innan** du kapar sladden och slår sönder lucklåset.

### Varning Explosions-/brandrisk!

Koldamm eller mjöl i luften runt maskinen kan ge en dammexplosion. Se till så att området runt maskinen är rent när den är igång.

### Varning Brandrisk/risk för materialskadur/ maskinskadur!

Maskinen innehåller R290, ett miljövänligt men brandfarligt kylmedium. Håll öppna lågor och tändkällor borta från maskinen.



### Varning Risk för person-/material-/ maskinskadur!!

- Maskinen kan vibrera och vandra vid användning, risk för person- eller materialskada.  
Ställ maskinen på rent, jämnt, stabilt underlag. Nivellera maskinen med vattenpass och skruvfötterna.
- Ställer du maskinen fel ovanpå tvättmaskinen vid pelarmontering finns risk för personskada, material- och/eller maskinskada.  
Pelarmontering ovanpå tvättmaskin kräver att maskinerna har samma djup och bredd och att du använder ev. monteringsatts. → *Sidan 14*  
Maskinerna **MÅSTE** vara fastsatta med pelarmonteringsatts. All annan pelarmontering är förbjuden.
- Tar du tag i maskinens utstickande delar (t.ex. luckan) för att lyfta eller flytta maskinen, så kan de gå av och ge personskadur.  
Ta inte tag i maskinens utstickande delar för att flytta maskinen.

### Varning Risk för personskadur!!

- Maskinen är jättetung. Lyft kan ge personskadur.  
Lyft inte maskinen själv.
- Maskinen har vassa kanter som kan skära dig i händerna.  
Ta inte på maskinens vassa kanter.  
Använd skyddshandskar vid lyft.

### Obs! Material-/maskinskadur

Blir maskinen överhettad, så fungerar den inte som den ska och det kan ge material- och maskinskadur.  
Se till så att maskinens luftintag inte är blockerat när den är igång och att området runtom är välventilerat.

**Obs!****Risk för sak- och maskinskador!**

Maskinen funktionsprovades innan den lämnade fabriken och kan innehålla restvatten. Restvattnet kan rinna ut om maskinen blir lutad mer än 40°.

**Ställ upp maskinen såhär:**

1. Ställ upp maskinen på rent, jämnt och stadigt underlag.
2. Kontrollera att maskinen är i våg med vattenpass.

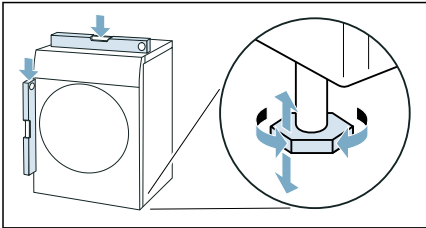

3. Rikta upp maskinen med maskinfötterna, om det behövs. Nu kan du ansluta maskinen.

**Anvisningar**

- Alla maskinfötterna måste stå stadigt på underlaget.
- Om maskinen inte är i våg, så kan det ge oljud, vibrationer och ojämn trumgång samt få restvatten att tränga ut ur maskinen.

**Ansluta maskinen****⚠ Varning****Risk för elstöt/brand/materialskador/maskinskador!**

Är maskinen inte installerad ordentligt kan det leda till livsfarlig situation. Kontrollera följande:

- uttagets matarspänning matchar maskinens märkspänning (märkskylten). Anlutningseffekt och avsäkring står också på märkskylten.
- Enheten får inte bli matad via externbrytande enhet som t.ex. en timer eller vara ansluten till krets som annan enhet slår på och av.
- kontakt och jordat uttag matchar och ger ordentlig jordning.
- Installationen ska ha rätt ledningsarea.
- Det ska alltid gå att komma åt kontakten. Om det inte går så krävs fast installation med allpolig brytare som uppfyller elsäkerhetsföreskrifterna.
- Använd bara jordfelsbrytare märkta: . Märkningen är enda sättet att se att den uppfyller gällande föreskrifter.

**⚠ Varning****Risk för elstöt/brand/materialskador/maskinskador!**

Är maskinens sladd ändrad eller skadad, så finns risk för elstöt, kortslutning eller brand på grund av överhettning.

Sladden får inte bli veckad, klämd eller ändrad och inte heller komma i kontakt med värmekällor.

### **⚠ Varning**

#### **Risk för brand/materialskador/ maskinskador!!**

Förlängningssladdar och grenuttag kan leda till brand på grund av överhettning eller kortslutning.

Anslut maskinen direkt i rätt installerat, jordat uttag. Använd inte förlängningssladdar, grenuttag och sladdosor.

### **⚠ Varning**

#### **Risk för personskador!!**

Risk för snubbling och personskador om du inte drar slang och sladd ordentligt.

Dra slangar och sladdar så att ingen riskerar att snubbla på dem.

#### **Anslut maskinen såhär:**

1. Anslut avloppsslangen. → *Sidan 41*

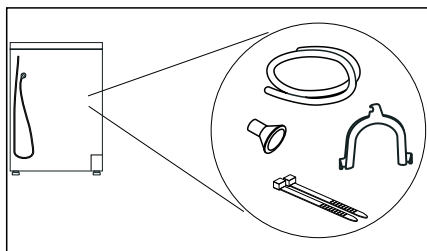

2. Sätt maskinens kontakt i uttaget.

3. Se till så att kontakten sitter i ordentligt.

Maskinen är klar att använda.

#### **Obs!**

#### **Risk för sak- och maskinskador!**

Maskinen innehåller kylmedium och kan bli skadad om du kör den direkt efter transport.

Låt maskinen stå i två timmar före användning.

**Anvisning:** Är du osäker, låt en behörig servicetekniker ansluta maskinen.

## Före första användningen

### **Innan du slår på maskinen:**

Titta om det finns synliga skador på maskinen. Använd inte maskinen om den är trasig. Har du problem, kontakta din återförsäljare eller service.

**Anvisning:** Maskinen är redo att användas efter korrekt uppställning och anslutning. Du behöver inte göra något mer.

## Extratillbehör

Extratillbehör köper du\* hos service:

#### ■ **Yllekorg:**

Torka eller vädra enstaka ylletextilier, sportskor och gosedjur i yllekorgen.  
– Beställningsnummer: **WZ20600**.

#### ■ **Stativ:**

Stativet får upp tumlaren och ger smidigare lastning och tömning. Du kan transportera tvätten med den utdragbara tvättkorgen i stativet.  
– Beställningsnummer: **WZ20500**.

#### ■ **Monteringsats för tvättpelare:**

Tumlaren går att ställa ovanpå en matchande tvättmaskin med samma djup och bredd för att spara plats. Du måste fästa tumlaren på tvättmaskinen med monteringsatsen.

– Beställningsnummer med utdragbar bänkskiva: **WZ27400**

– Beställningsnummer utan utdragbar bänkskiva: **WZ27410**.

#### ■ **Anslutningsats:**



Du kan tappa av maskinens kondensat via avloppsslangen till avloppet. I så fall behöver du inte tömma kondensattanken vid och efter tumling.

– Beställningsnummer: —

\* beroende på maskinens utförande

 **Snabbguide**

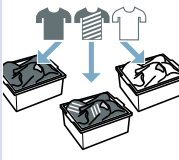
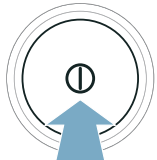
**Anvisning:** Maskinen ska vara rätt uppställd och ansluten. → *Sidan 11*

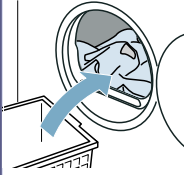
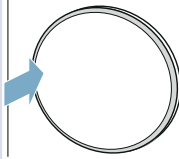
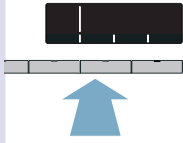
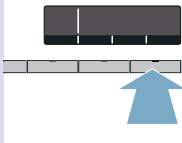
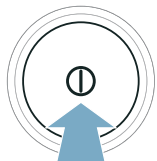
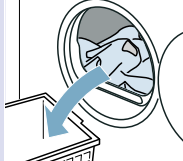
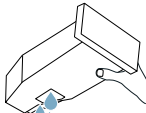
1	<p><b>Före programstart:</b></p>			
		Sortera tvätten.	Slå på maskinen.	Välj program.
2				
	Öppna luckan och lägg i tvätten.	Stäng luckan.	Om det behövs: ändra programinställningarna.	Slå på programmet.
3	<p><b>Efter programslut:</b></p>			
		Slå av maskinen.	Öppna luckan och ta ur tvätten.	Töm kondensattanken.

## Lär dig maskinen

### Maskinöversikt

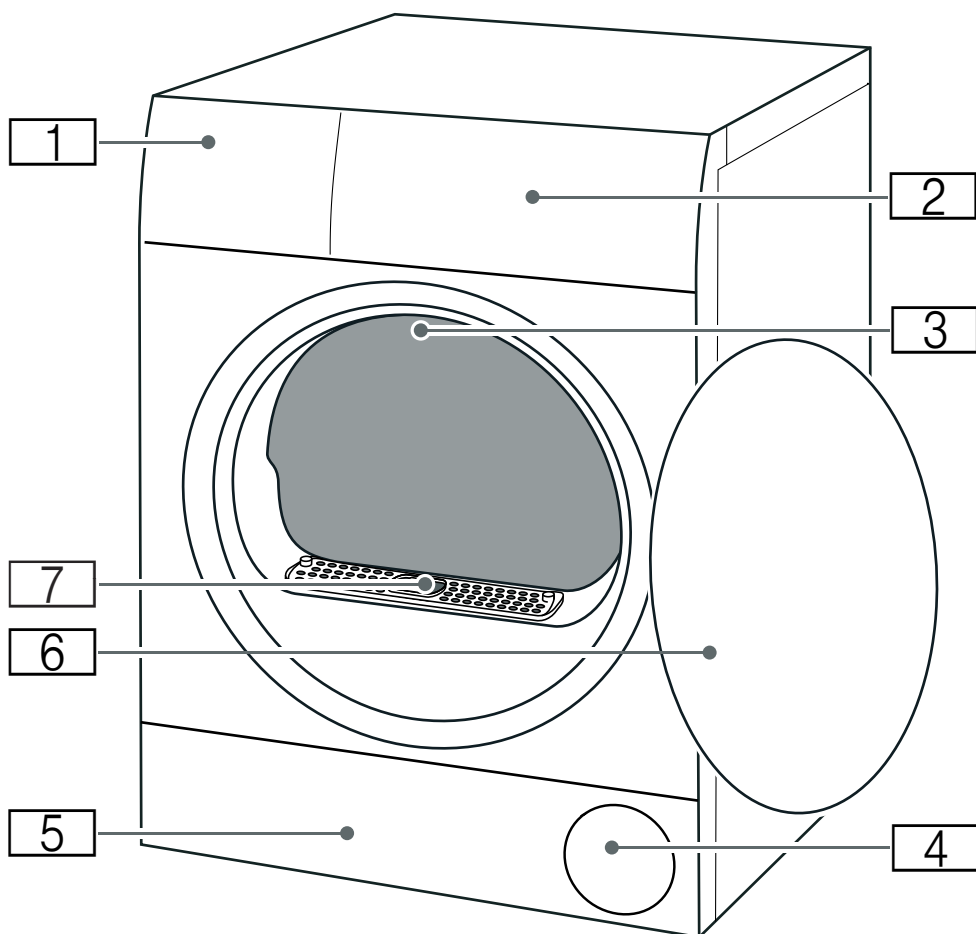

- 1** Kondensattank → *Sidan 28*
- 2** Panel
- 3** Trumbelysning (beroende på maskinutförande)
- 4** Luftintag
- 5** Servicelucka på golvenheten → *Sidan 44*
- 6** Lucka
- 7** Luftkanalskydd (ta inte bort det)

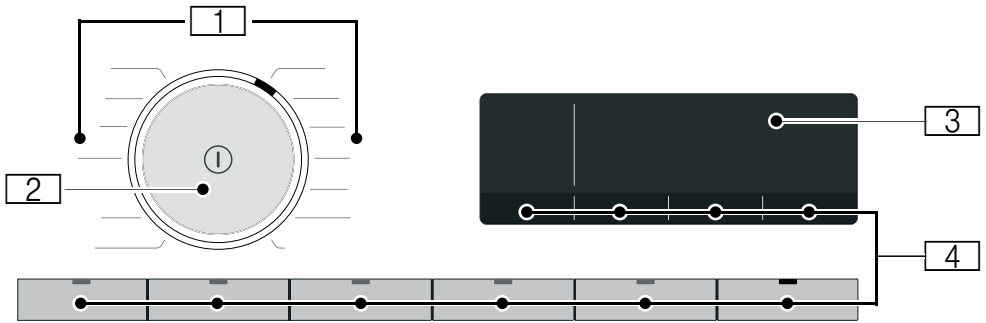

**Panel**

1

**Program .**

2

**Programvred**

- Vrid: ställer in program
- Tryck: maskinen slår på/av

3

**Display**

Visar information och inställningar

4









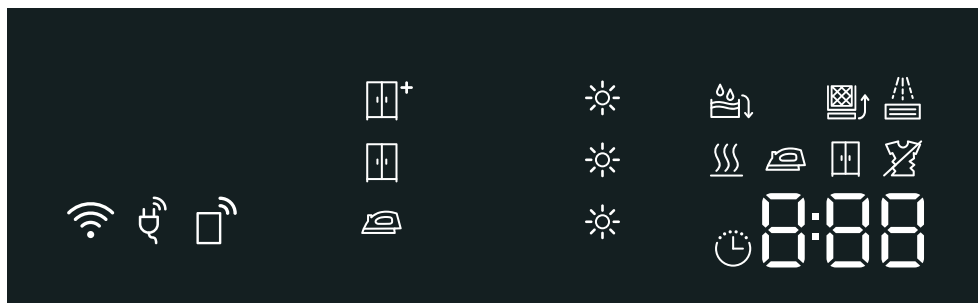







**Knappar**











för programinställningar och extrafunktioner/maskininställningar





# Display





Indikering	Beskrivning	Information
	<b>Programstatus:</b>	<b>lyser:</b> statusindikering
	Antiskrynkling	
	Torktumling	
	Stryktorrt	
	Skåptorrt	
	Strykfritt	
	Paus	
<b>End</b>	Programslut	
	Torkinställning	Torkinställningen  (Skåptorrt plus) är på
		Torkinställningen  (Skåptorrt) är på
		Torkinställningen  (Stryktorrt) är på
	Torkgrad	En torkinställnings torkgrad är på
		
		
t.ex. 1:27	Programtid	Beräknad programtid i timmar och minuter.
3 h	Programslut	Programfördröjning i timmar om du aktiverat Färdig omtid.
	Tidsstyrt program	Tidsstyrt program på
	Wi-Fi	<ul style="list-style-type: none"> <li>■ <b>av:</b> Wi-Fi:n är av och enheten är inte uppkopplad mot hemnätverket.</li> <li>■ <b>blinkar:</b> enheten försöker koppla upp mot hemnätverket.</li> <li>■ <b>lyser:</b> Wi-Fi:n är på och enheten är uppkopplad mot hemnätverket.</li> </ul>













	Fjärrstart	<b>lyser:</b> fjärrstartfunktionen är på. → <i>Sidan 22</i>
	Effektstyrning	<b>lyser:</b> enheten är uppkopplad mot Smart Energy System (effektstyrningen) (inte tillgänglig i alla länder)
	Tömma kondensattanken → <i>Sidan 28</i>	<ul style="list-style-type: none"> <li>■ Töm och sätt i kondensattanken. → <i>Sidan 28</i> Tryck sedan på  (Start/Pause).</li> <li>■ Rengör silen i kondensattanken.</li> <li>■ Har du installerat avloppsslang* som tillval, se till så att den: <ul style="list-style-type: none"> <li>- är rätt ansluten. → <i>Sidan 41</i></li> <li>- inte har några veck.</li> <li>- inte är blockerad eller igensatt, t.ex. av avlagringar.</li> </ul> </li> <li>■ Kör intensivrengöring.</li> <li>■ Kontrollera om det hamnat främmande föremål i golvenheten. Öppna serviceluckan och ta bort de främmande föremålen</li> </ul>
	Golvenhet	Rengör golvenheten → <i>Sidan 44</i>
	Automatisk ursköljning av värmepumpen	Värmepumpen självrengör automatiskt. Dra inte ut kondensattanken och avbryt inte programmet under det indikerade momentet.
	Vattentank	Fyll vattentanken med kallt dricksvatten för antiskrynklingfunktionen. → <i>Sidan 38</i> Tryck på  (Start/Pause).
	Enkel maskinrengöring	Inget fel. Maskinen rekommenderar dig automatiskt att köra en enkel maskinrengöring när du använt den ett slag. Kör en enkel maskinrengöring. → <i>Sidan 51</i>
	CoolDown	<p>Torktumling kan ge höga temperaturer. CoolDown-processen sänker temperaturen för att undvika skador på tvättgodset om:</p> <ul style="list-style-type: none"> <li>■ du pausar programmet</li> <li>■ du avbryter programmet</li> <li>■ du slår av enheten via appen</li> </ul> <p>CoolDown går inte igång förrän 30 sekunder efter att du pausat, avbrutet eller slagit av via appen. Enheten går fortfarande att styra vid CoolDown.</p> <p><b>Anvisningar</b></p> <ul style="list-style-type: none"> <li>■ Trumman roterar vid CoolDown även om du pausat enheten.</li> <li>■ Byt inte program under CoolDown.</li> <li>■ Temperaturregleringen kan ta upp till 10 minuter.</li> </ul>









## Programöversikt

Program	Maximal tvättmängd
<b>Programnamn</b> Kort förklaring av programmet resp. för vilka textilier programmet är avsett.	<b>maxtvättmängden bygger på textilernas torrsvikt</b>
 <b>Bomull</b> Slitstarka textilier, textilier av bomull eller linne som tål vittvätt.	<b>9 kg</b>
<b>Syntet</b> Textilier av syntet och blandväv.	<b>3,5 kg</b>
<b>Mix</b> Blandad tvätt med textilier av bomull och syntet.	<b>3 kg</b>
<b>Underkläder</b> Ömtåliga, maskintvättbara underkläder, t.ex. av spets, lykra, satäng eller blandmaterial.	<b>1 kg</b>
<b>Yllefinish</b> Maskintvättbara textilier av ull eller ullblandning.	<b>0,5 kg</b>
<b>Anvisningar</b> <ul style="list-style-type: none"> <li>■ Textilerna blir fluffiga, men inte torra eller tvättade.</li> <li>■ Ta ur textilerna vid programslutet och låt dem torka.</li> </ul>	
<b>Tidsprogram varmt</b> Tidsstyrda program för alla slags textilier förutom siden. Avsett för tidigare tumlad eller lätt fuktig tvätt samt eftertorkning av flerlagers, tjockt tvättgods.	<b>3 kg</b> <b>max. tvättmängd för ylle/gosedjur i korgen: 1 full korg</b> <b>max. tvättmängd för skor i korgen: 1 par</b>
<b>Anvisningar</b> <ul style="list-style-type: none"> <li>■ Torka alltid ylle, sportskor och gosedjur i yllekorg.</li> <li>■ Tidsstyrda program känner inte av tvättgodsets restfuktighet automatiskt. Är tvätten fortfarande fuktig efter torktumling, kör om programmet och förläng programtiden, om det behövs.</li> </ul>	
<b>intelligentDry</b>  Tumlaren rekommenderar lämpligt torkprogram för tvätten när den är klar i tvättmaskinen. Mer information: → <i>Sidan 37</i>	beroende på programrekommendationen
<b>Anvisningar</b> <ul style="list-style-type: none"> <li>■ Tvättmaskinen måste vara Home Connect-kompatibel.</li> <li>■ Tvättmaskin och tumlare måste vara uppkopplade mot hemnätverket och registrerade i Home Connect-appen.</li> </ul>	

<p><b>Business smartFinish</b> </p> <p>Tidstyrda program som minskar skrynkling och luftbaserade lukter (t.ex. röklukt). Avsett för torra, lätt använda kostymer, jackor och byxor avsedda för kemtvätt och som inte får maskintvättas. Mer information: → <i>Sidan 38</i></p> <p><b>Anvisningar</b></p> <ul style="list-style-type: none"> <li>■ Textilierna blir inte torra eller tvättade.</li> <li>■ Programmet är inte avsett för tunna, lätta sommarkostymer.</li> <li>■ Ta ur textilierna direkt efter programslut, så blir de inte skrynkliga.</li> </ul>	<p><b>1 kostym/dräkt (1 jacka och 1 byxa/kjol)</b></p>
<p><b>5 Skjortor smartFinish</b> </p> <p>Tidstyrda program som minskar skrynkling och luftbaserade lukter (t.ex. röklukt). Avsett för torra, lätt använda skjortor och blusar. Mer information: → <i>Sidan 38</i></p> <p><b>Anvisningar</b></p> <ul style="list-style-type: none"> <li>■ Textilierna blir inte torra eller tvättade.</li> <li>■ Ta ur textilierna direkt efter programslut, så blir de inte skrynkliga.</li> </ul>	<p><b>2-5 skjortor</b></p>
<p><b>1 Skjorta smartFinish</b> </p> <p>Tidstyrda program som minskar skrynkling och luftbaserade lukter (t.ex. röklukt). Avsett för torra, lätt använda skjortor och blusar. Mer information: → <i>Sidan 38</i></p> <p><b>Anvisningar</b></p> <ul style="list-style-type: none"> <li>■ Textilierna blir inte torra eller tvättade.</li> <li>■ Ta ur textilierna direkt efter programslut, så blir de inte skrynkliga.</li> </ul>	<p><b>1 skjorta eller 1 blus</b></p>
<p><b>Skjortor</b></p> <p>Skjortor/blusar av bomull, linne, syntet eller blandmaterial.</p> <p><b>Anvisning:</b> Tvättgods som du torktumlar och sedan stryker och hänger upp. Restfuktigheten blir då jämnt fördelad.</p>	<p><b>1,5 kg</b></p>
<p><b>Handdukar</b></p> <p>Slitstarka handdukar och badrockar av bomull.</p>	<p><b>6 kg</b></p>
<p><b>Super 40'</b></p> <p>Blandat tvättgods av syntet och lätt bomull.</p>	<p><b>1 kg</b></p>
<p><b>Outdoor</b></p> <p>Regn- och friluftskläder med membranbeläggning samt vattenavvisande textilier.</p>	<p><b>1 st.</b></p>

## P+ Inställningar

Programinställning	Funktion
	<p><b>Anvisning:</b> Vissa inställningar går inte att aktivera i alla program. Aktiverade inställningar blir indikerade på knapparna eller ljusst framlyfta på displayen. Du kan ändra eller slå av aktiverade inställningar genom att trycka flera gånger på resp. knapp.</p>
 (Fjärrstart)	<p> (Fjärrstart) ger maskinen frisisignal för fjärrstart via Home Connect-appen eller får upp Home Connect-inställningarna.</p> <p><b>Anvisningar</b></p> <ul style="list-style-type: none"> <li>■ Följ anvisningarna om omgivningstemperaturer → <i>Sidan 60</i>.</li> <li>■ Luckan måste vara stängd och maskinen uppkopplad mot hemnätverket för att du ska kunna aktivera fjärrstart.</li> <li>■ Fjärrstart blir avaktiverad av säkerhetsskäl vid följande förhållanden: <ul style="list-style-type: none"> <li>■ öppen lucka,</li> <li>■ strömavbrott,</li> <li>■ tryck på  (Start/Pause) på maskinen,</li> <li>■ tryck till på  igen,</li> <li>■ tryck på  för att slå av maskinen.</li> </ul> </li> </ul>
 ※ (Torkmål):	<p>Torkinställningen anger hur fuktigt eller torrt tvättgodset är vid programslut. Har du ställt in en torkinställning, så ligger den kvar för resp. program även efter att du slagit av maskinen. Undantag: inställningarna blir inte sparade för bomull.</p>
 (Skåptorr plus)	Flerlagrigt, tjockt tvättgodset som är svårtumlat.
 (Skåptorr)	Normalt, enlagert tvättgodset.
 (Stryktorrt)	Normalt, enlagert tvättgodset som har rätt fuktighet för att stryka eller hänga upp efter torktumling.
※± (Anpassa torkning)	<p>Är tvätten fortfarande för fuktig efter torktumling, så kan du anpassa torkinställningens torkgrad genom öka på den i steg från ※ till ※※※. Det ger längre programtid men samma temperatur.</p> <p>Har du anpassat torkgraden i en torkinställning, så ligger inställningen kvar även när du slagit av maskinen.</p>
—  + (Färdig)	<p>Du kan fördröja programslutet — och + upp till max. 24 timmar <b>före programstart</b>. Du får upp inställt timantal som t.ex. 8 h på displayen som räknar ned tills programmet börjar. Du får du upp programtiden efter programstart.</p> <p><b>Anvisning:</b> Följ anvisningarna om omgivningstemperaturer → <i>Sidan 60</i>.</p>
—  + (Färdig)	Torktiden i  <b>tidsstyrda program</b> går att förlänga — och + i 10-minuterssteg.
— / +	Du kan anpassa inställningarna med urvalsknapparna — och +.

 <b>60'</b> (Skrynkelskydd 60´)  <b>120'</b> (Skrynkelskydd 120´)	Trumman snurrar med regelbundna intervall efter programslut för att undvika skrynkling. Du kan slå på den automatiska antiskrynklingsfunktionen i 60 minuter (med  <b>60'</b> (Skrynkelskydd 60´)) eller 120 minuter (med  <b>120'</b> (Skrynkelskydd 120´)) eller slå av den.
 (Skontorkning)	Sänkt temperatur för ömtåliga textilier som t.ex. polyakryl eller elastan, men kan ge längre torktid.
 (Start/Pause)	Startar, pausar och avbryter programmet.
<b>Maskininställning      Funktion</b>	
Hur du anpassar maskininställningen hittar du på → <i>Sidan 29</i>	
 <b>3 sec.</b> (Barnelås 3 sek.)	Spärra kontrollerna mot oavsiktlig användning.
 (Signal)	Använd  (Signal) och ange om maskinen ska ge signal vid programslut. Slår du på inställningen, så lyser kontrollampan i knappen och ljudsignalen är på.



## Tvättgods

### Förbehandla tvätten



#### Varning

#### Explosions-/brandrisk!

Vissa objekt kan antändas vid torktumling så att maskinen börja brinna eller exploderar.

Ta ut tändare och tändstickor ur fickorna på plaggen.

#### Obs!

#### Risk för skador på trumma och textilier!

Finns det föremål i plaggens fickor kan du skada trumma och textilier vid användning. Töm alla fickor på plaggen på t.ex. metalldelar.

Förbered tvättgodset såhär:

- Knyt skärp och band till förkläden osv. eller använd tvättpåse.
- Stäng alla blyxtlås, hakar, öglor och knappar. Knäpp ihop stora tvättplagg, t.ex. påslakan.
- Torka alltid mycket små textilier, t.ex. barnstrumpor, tillsammans med större tvättplagg, t.ex. handdukar.
- Använd ett tidprogram för enskilda tvättplagg.
- Trikästickade textilier som t.ex. T-shirtar och trikåplagg krymper ofta vid den första torktumlingen. Använd ett skonprogram.

- Låt inte syntettvätt bli snustorr. Det finns risk att tvätten blir skrynklig.
- Många tvätt- och klädvårdsmedel, t.ex. stärkelse eller sköljmedel, innehåller partiklar som kan avsätta sig på fuktighetsgivaren. Det kan försämra inte bara givarens funktion utan även torkresultatet.

#### Anvisningar

- Dosera tvätt- och sköljmedel enligt tillverkarens anvisningar för tvättgods som du ska tumla efter tvätt.
- Rengör fuktighetsgivaren regelbundet → *Sidan 47*.

### Sortera tvätten

**Anvisning:** Lägg i tvättgodset separat i maskinen. Undvik hopsnodd tvätt, så får du bättre slutresultat.

#### Obs!

#### Risk för saksador på tumlare och textilier!

Tvättgods som inte tål torktumling kan skada maskinen och tvättgodset vid torktumling. Sortera tvätten efter tvättråden före torktumling:

- Går att torktumla
- Torktumla på normal temperatur
- Torktumla på låg temperatur
- Går inte att torktumla



Tänk på följande när du sorterar det du ska torktumla:

- Tumla bara tvättgods av samma tygsort och struktur tillsammans, så får du ett jämnt torkresultat.
- Tumlar du tunna, tjocka eller flerlagers textilier tillsammans torkar de olika fort.
- Följ torkprogrammets torkanvisning. → "Programöversikt" på sidan 20

**Anvisning:** Tycker du tvätten är för fuktig efter tumling, så kan du välja ett tidsstyrt program för att torka klart den.

### Obs!

#### Risk för sakskador på maskin och textilier!

Följande textilier går **inte** att torktumla:

- tvättgods nedsmutsat med lösningsmedel, vax eller fett.
- Otvättade textilier.
- Ej luftgenomsläppliga textilier, t.ex. gummerat tvättgods.
- Känsliga textilier, t.ex. siden och syntetgardiner.

## Använda maskinen

### Lägg i tvätten och slå på maskinen

**Anvisning:** Maskinen ska vara rätt uppställd och ansluten. → Sidan 11

1. Förbehandla och sortera tvätten.
2. Tryck på  för att slå på maskinen.

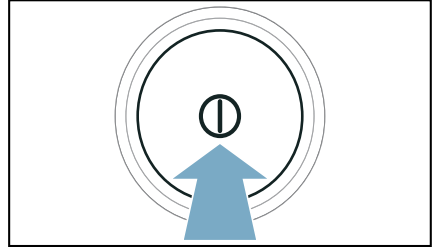

3. Öppna luckan. Kontrollera att trumman verkligen är tom. Töm den om så inte är fallet.

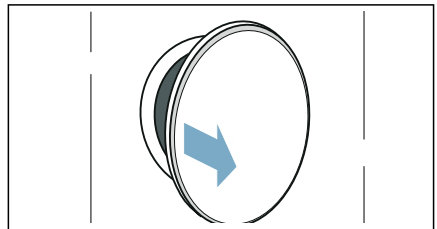

4. Skaka ur textilierna innan du lägger dem i trumman.

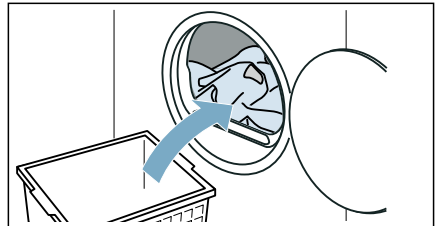

## 5. Stäng luckan.

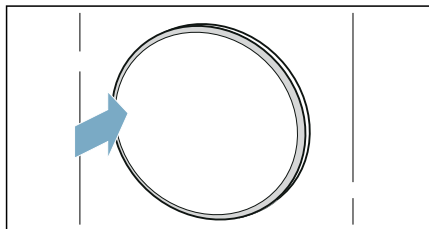

### Obs!

#### Risk för sakskador på maskin eller textilier!

Kläm inte tvättgodset i luckan.

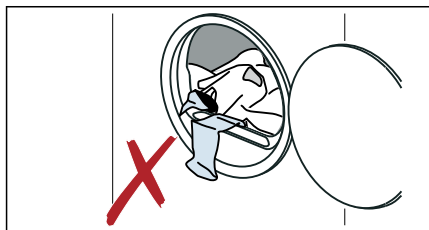

**Anvisning:** Trumbelysningen är tänd när du öppnar, stänger luckan samt slår på programmet. Trumbelysningen slår av automatiskt.

## Ställa in program

**Anvisning:** Är barnspärren på, så måste du slå av den innan du gör programinställningar. → *Sidan 29*

1. Ställ in det program du vill ha med vredet.

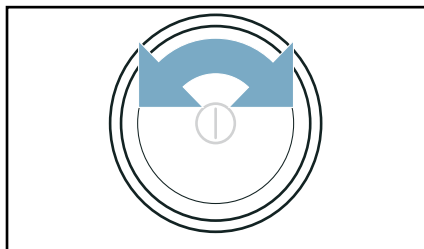

Du får upp programinställningarna på displayen.

2. Anpassa programinställningarna, om det behövs.

## Slå på programmet

Tryck på ► (Start/Pause).

**Anvisning:** Vill du låsa programmet så att det inte går att ändra av misstag, så slår du på barnspärren. → *Sidan 29*

## Programkörning

Du får upp programstatusen på displayen.

**Anvisning:** Du får upp beräknad torktid för maximal tvättmängd när du väljer program. Fuktighetsgivaren känner av tvättgodsets restfuktighet vid torktumling. Maskinen anpassar sedan programtid och restidsvisning under gång beroende på restfuktigheten (förutom vid tidsstyrda program).

## Ändra program eller lägga i tvätt

Du kan ta ur eller lägga i tvätt samt ändra eller anpassa program närsomhelst under tumlingen.

1. Öppna luckan eller tryck på  (Start/Pause) för att pausa.  
**Anvisning:** Trumman roterar även om du pausat enheten när CoolDown är aktiverad. Du kan avbryta CoolDown närsomhelst genom att öppna luckan.
2. Lägg i eller ta ur tvätt.
3. Välj annat program eller annan programinställning, om du vill. → "Programöversikt" på sidan 20

**Anvisning:** Byt inte program under CoolDown.

4. Stäng luckan.
5. Tryck på  (Start/Pause).

**Anvisning:** Programtiden på displayen blir uppdaterad efter tvättmängd och restfuktighet. De visade värdena kan ändra sig vid program- eller tvättmängdsändring.

## programmet avbrutet

Du kan avbryta programmet närsomhelst genom att öppna luckan eller trycka på  (Start/Pause).

### Obs!

#### Brandrisk! Tvätten kan börja brinna.

Ta ur och bred ut tvätten om du avbryter programmet, så att värmen går ur.

## Programslut

Du får upp displayanvisningen: *End*

## Ta ur tvätten och slå av maskinen

1. Ta ur tvätten.

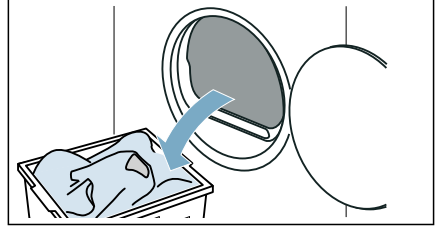

2. Tryck på  för att slå av enheten.

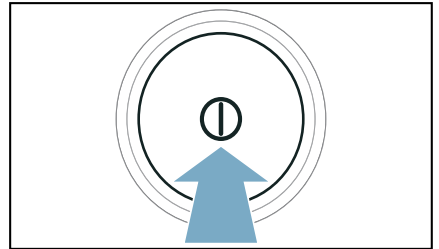

## Tömma kondensattanken

Det bildas kondensat i maskinen vid tumling.

Finns det ingen avloppsslang, så rinner kondensatet från maskinen till kondensattanken. I så fall kräver kondensattanken tömning efter varje tumling och dessutom om den blir full tidigare under tumlingen.

1. Dra ut kondensattanken vågrätt.

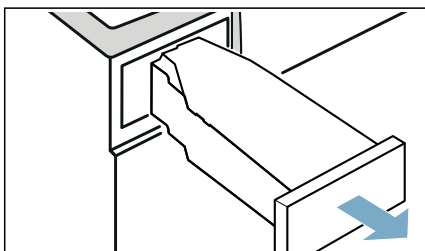

2. Häll ut kondensatvattnet.

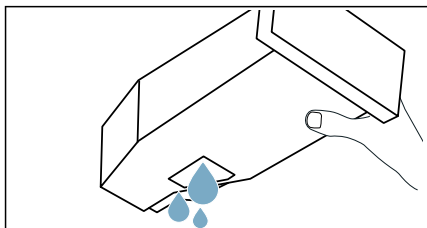

### Obs!

#### Risk för hälso- och sakskador!

Kondensatet är inte avsett som dricksvatten, det kan vara förorenat med ludd. Smutsigt kondensat kan skada hälsa och material. Drick eller återanvänd det inte.

3. Skjut in kondensattanken så att den snäpper fast igen i maskinen.

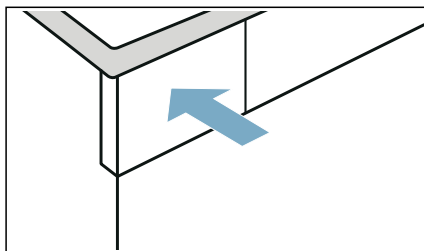

**Anvisning:** Silen i kondensattanken filtrerar kondensatet till autorengöringen av maskinen. Rengör silen genom att tömma ur kondensatet. Kontrollera om det finns avlagringar i silen med jämna mellanrum och ta bort dem, om det behövs.

→ "Rengöra silen i kondensattanken" på sidan 48

## Maskininställningar

Du kan anpassa eller slå på/av barnspärr och grundinställningar (t.ex. signaler).

### Barnspärr

Slår du på barnspärren så förhindrar du att kontrollerna blir påverkade av misstag.

#### Slå på/av barnspärren

- Tryck på  **3 sec. (Barnelås 3 sek.)** i 3 sekunder.

**Anvisning:** Barnspärren är på även om du slår av maskinen. Du måste slå av barnspärren igen för att ändra kontrollerna när maskinen är igång.

### Indikeringsignal

Du kan slå av eller på indikeringsignalen vid programslut. Slår du på inställningen, så ger maskinen ljudsignal vid programslutet.

#### Så här slår du på/av enhetsinställningen:

Tryck på  (Signal).

Indikeringsignal vid programslut är på/av.



**Anvisning:** Ger maskinen ingen ljudsignal vid programslut även om indikeringsignalen är på, så kan du anpassa maskininställningen.

## Grundinställningar

Du kan anpassa vissa grundinställningar på maskinen. Du måste först **få upp inställningsläge** för att göra anpassningarna:

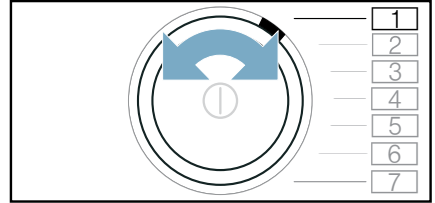
- Ställ programmet i läge  1.



- Tryck samtidigt på   (Torkmål) och:
- Ställ programmet i läge  2.

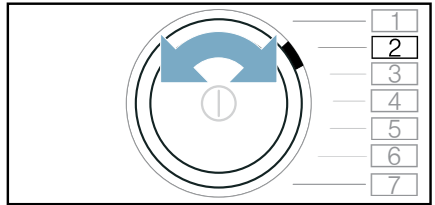

4. Slåpp .  
Inställningsläget är på.

Grundinställningarna är tilldelade följande programlägen:

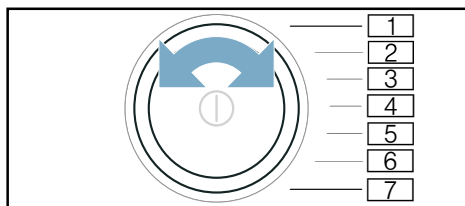

Läge	Grundinställning
<input type="checkbox"/> 2	Anpassa volymen på indikeringssignalerna (t.ex. vid programslut).
<input type="checkbox"/> 3	Anpassa volymen på användnings-signalerna.

#### Inställningsvärden:

- 0 av
- 1 låg
- 2 medel
- 3 hög
- 4 jättehög

#### Anpassa och slå på/av grundinställningarna såhär

1. Ställ in positionen för den grundinställning du vill ha.
2. Ändra inställningen med:  
— +
3. anpassa fler grundinställningar eller spara och avsluta grundinställningarna.

#### Spara och avsluta grundinställningarna såhär

Slå av maskinen.

**Anvisning:** Inställningarna ligger kvar även efter att du slagit av maskinen.

## Home Connect

Enheten är Wi-Fi-klar och går att fjärrstyra via en mobil slutenhet.

Du kan göra följande på enheten med Home Connect-appen på din mobila slutenhet:

- ställa in och slå på program.
- anpassa och slå på/av programinställningar.
- läsa av programstatus.
- anpassa och slå på/av enhetsinställningar.
- slå av maskinen.

Du måste göra följande moment innan du kan använda Home Connect-funktionerna:

1. installera Home Connect-appen på din mobila slutenhet.
2. registrera i Home Connect-appen.
3. koppla upp din enhet automatiskt **eller** manuellt mot hemnätverket.
4. koppla upp enheten mot Home Connect-appen.

Information om appen hittar du på vår Internetsida för Home Connect [www.home-connect.com](http://www.home-connect.com).

Home Connect-tjänsterna finns inte i alla länder. Om Home Connect-funktionen är tillgänglig beror på om Home Connect-tjänsterna är tillgängliga i ditt land. Du hittar mer information på: [www.home-connect.com](http://www.home-connect.com).

## Anvisningar

- Följ bruksanvisningens säkerhetsanvisningar, även när du inte är hemma och styr enheten via Home Connect-appen. Följ även anvisningarna i Home Connect-appen.
- Använder du enheten, så går det inte samtidigt göra ändringar via Home Connect-appen. Men du får upp anpassningar på enheten på Home Connect-appen.

## Få upp Home Connect-menyn

På Home Connect-menyn kan du koppla upp och kolla nätverksanslutningar, återställa nätverksinställningar, slå på/av Wi-Fi:n och hitta fler Home Connect-funktioner.

1. Slå på maskinen.
2. Tryck på  (Fjärrstart) i minst 3 sekunder.

Du får upp **Home** på displayen. Du är nu på Home Connect-menyn.

**Anvisning:** Tryck till på  (Fjärrstart) för att gå ur Home Connect-menyn.

## Koppla upp mot hemnätverk och Home Connect-app

Koppla upp din enhet **automatiskt** eller **manuellt** mot hemnätverket.

### Anvisningar

- Har hemnätverksroutern WPS-funktion, så kan du koppla upp enheten automatiskt mot hemnätverket.
- Saknar hemnätverksroutern WPS-funktion, så måste du koppla upp enheten manuellt mot hemnätverket.

Sedan måste du koppla upp mot Home Connect-appen.

**Anvisning: Wi-Fi:n** måste vara på för att det ska gå att koppla upp enheten mot hemnätverket. **Wi-Fi:n** är av på enheten som fabriksinställning och slår på automatiskt när din enhet är uppkopplad mot hemnätverket.

## Koppla upp automatiskt mot hemnätverket

### Moment 2.1

Se till så att du är på Home Connect-menyen. → *Sidan 31*

1. Tryck på . Enheten försöker koppla upp mot hemnätverket.  blinkar på displayen.

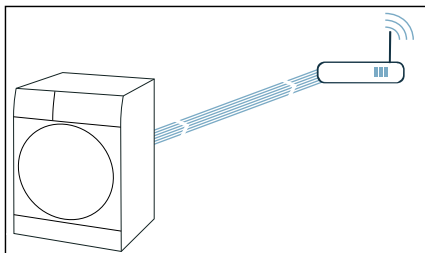

2. Slå på WPS-funktionen på din hemnätverksrouter inom 2 minuter. Du får upp **con** på displayen och  lyser fast när enheten kopplat upp OK mot hemnätverket.

**Anvisning:** Gick det inte koppla upp, kontrollera om din enhet är inom hemnätverkets räckvidd. Gör om den automatiska uppkopplingen eller gör en manuell uppkoppling.

## Koppla upp manuellt mot hemnätverket

### Moment 2.2

Se till så att du är på Home Connect-menyen. → *Sidan 31*

Se till så att du öppnat och loggat in på Home Connect-appen.

1. Ställ programmet i läge 2.

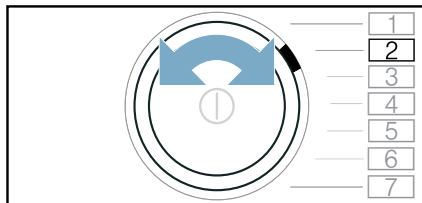

Du får upp **SAP** (manuell uppkoppling) på displayen.

2. Tryck på . Enheten har nu lagt upp ett eget WLAN-nätverk med nätverksnamnet (SSID) **HomeConnect**.

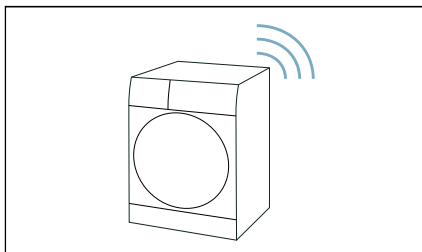





- Öppna WLAN-inställningarna på din mobila slutenhet.
- Koppla upp din mobila slutenhet mot WLAN-nätverket **HomeConnect** och ange WLAN-lösenordet (Key)

### HomeConnect.

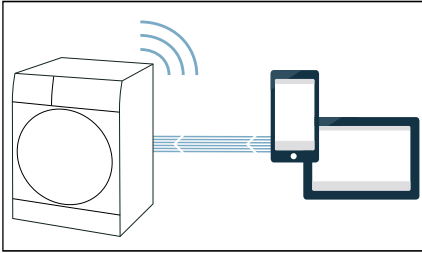
Din mobila slutenhet kopplar nu upp sig mot enheten. Uppkopplingen kan ta upp till 60 sekunder.



- När uppkopplingen är OK, öppna Home Connect-appen på din mobila slutenhet och gör momenten i appen.
- Ange nätverksnamn (SSID) och lösenord (Key) till **ditt hemnätverk** på Home Connect-appen.
- Gör de sista momenten på Home Connect-appen för att koppla upp din enhet.

Du får upp **CON** på displayen och  lyser fast när enheten kopplat upp OK mot hemnätverket.

**Anvisning:** Gick det inte koppla upp, kontrollera om din enhet är inom hemnätverkets räckvidd. Gör om den manuella uppkopplingen.

## Koppla upp mot Home Connect-appen

Är enheten uppkopplad mot hemnätverket så kan du ansluta med Home Connect-appen.

Se till så att du är på Home Connect-menyn. → *Sidan 31*

Se till så att du öppnat och loggat in på Home Connect-appen.

- Ställ programmet i läge 3.

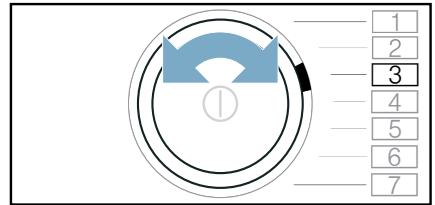

Du får upp **APP** (appanslut) på displayen.

- Tryck på .
- Enheten försöker koppla upp mot Home Connect-appen.
- Gör de sista momenten på Home Connect-appen när du får upp din enhet i appen.

**Anvisning:** Gick det inte koppla upp, kontrollera om din mobila slutenhet är inom hemnätverkets räckvidd resp. är uppkopplad. Gör om uppkopplingen mot Home Connect-appen

## Slå på/av Wi-Fi

Är enheten redan uppkopplad mot hemnätverket, så kan du slå på **Wi-Fi:n** på enheten.

Se till så att du är på Home Connect-menyn. → *Sidan 31*

1. Ställ programmet i läge 4.

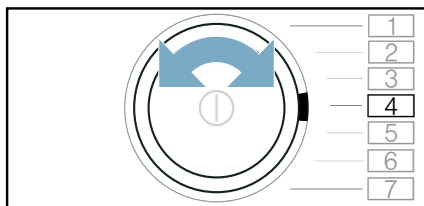

Du får upp **ON** (Wi-Fi-funktion) på displayen.

2. Tryck på **▶**.

Får du upp **ON** på displayen, så är enhetens Wi-Fi på. Får du upp **OFF** på displayen, så är enhetens Wi-Fi av.

### Anvisningar

- Kopplar du upp enheten mot hemnätverket, så slår på Wi-Fi:n på automatiskt.
- Är Wi-Fi:n på, så slår inte enheten av automatiskt.
- Du kan varken fjärrstarta eller fjärrstyra enheten via Home Connect-appen när enhetens Wi-Fi är av.
- Var din enhet hemnätverksansluten när du slog av Wi-Fi:n, så blir den uppkopplad igen automatiskt när du slår på Wi-Fi:n.
- Slår du på funktionen, så ökar effektförbrukningen jämfört med de angivna värdena i förbrukningstabellen. → *Sidan 59*

## Återställa nätverksinställningarna

Du kan återställa alla nätverksinställningar.

Se till så att du är på Home Connect-menyn. → *Sidan 31*

1. Ställ programmet i läge 5.

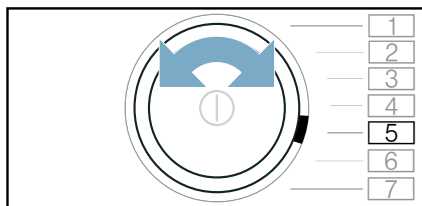

Du får upp **RESET** (återställa nätverksinställningarna) på displayen.

2. Tryck på **▶**.

Du får upp **YES** på displayen

3. Tryck på **▶**.

**Anvisning:** Vill du använda enheten igen via Home Connect-appen, så måste du koppla upp den igen mot hemnätverket och Home Connect-appen.

## Mjukvaruuppdatering

Du kan uppdatera Home Connect-mjukvaran på din enhet. Du får upp en displayanvisning när det finns en ny mjukvaruuppdatering: **UPD**

Installera uppdateringen direkt via **displayanvisningen** eller **manuellt så här**:

Se till så att du är på Home Connect-menyn. → *Sidan 31*

1. Ställ programmet i läge 6.

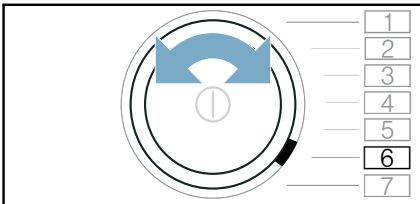

Du får upp **UPD** (uppdatera) på displayen. ▷ (Start/Pause) blinkar om det finns en mjukvaruuppdatering.

2. Tryck på ▷.
- Du får upp **YES** på displayen.
3. Tryck på ▷.

**Anvisning:** Mjukvaruuppdateringen kan ta flera minuter. Slå inte av enheten under uppdateringen.

## Effektstyrning

Du kan ansluta din enhet till Smart Energy System (effektstyrning).

När du ansluter din enhet till Smart Energy System (effektstyrning) och slagit på **Flexstart**, så kan du optimera din effektförbrukning genom att din enhet inte startar förrän din egna solcellsanläggning genererat tillräckligt med energi eller eltaxan är bra.

Mer information och systemkrav för användningen av effektstyrningen finns på: **[www.home-connect.com/energymanagement](http://www.home-connect.com/energymanagement)**

### Anvisningar

- Smart Energy System (effektstyrning) kräver EEBus Initiatives kommunikationsstandard.
- Läs bruksanvisningen innan du ansluter din enhet till Smart Energy System (effektstyrning).

1. Ställ programmet i läge 7.

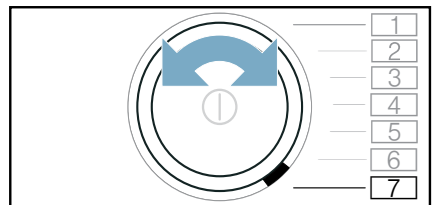

Du får upp **EMG** (Energy Manager) på displayen.



2. Tryck på ▷.  
Din enhet försöker nu koppla upp mot Smart Energy System (effektstyrning). Du får upp **OK** på displayen när enheten kopplat upp OK.
3. Slå på Flexstart om din enhet ska slå på via Smart Energy System (effektstyrning).

## Flexstart

Aktivera **Flexstart** så att Smart Energy-systemet (effektstyrningen) slår på din enhet när din egna solcellsanläggning genererat tillräckligt med energi eller eltaxan är bra.

**Anvisning:** Smart Energy-systemet (effektstyrningen) kan inte slå på din enhet förrän Smart Energy-system (effektstyrning) och enhet är anslutna med varandra.





Aktivera **Flexstart såhär:**

1. Välj det program du vill ha.
2. Ställ in det tidsintervall du vill ha för Färdig om-tiden med + och -.
3. Tryck på  (Start/Pause).
4. Tryck på  (Fjärrstart).

Du får upp  på displayen



**FlexStart**-funktionen är nu aktiverad och maskinen väntar på fjärrstart från Smart Energy System (energihanteraren). Skiftar tidsangivelsen till t.ex. **3.0h**, så har Smart Energy-systemet (effektstyrningen) satt en tidpunkt när din enhet får slå på. Programmet är klart efter angiven tid.

## Anvisningar

- Slår Smart Energy-systemet (effektstyrningen) inte på enheten, så kör programmet igång i alla fall innan inställt tidsintervall går ut. Programmet är klart när tidsintervallet går ut.
-  och då även **Flexstart** blir avaktiverade av säkerhetsskäl vid följande förhållanden:
  - om någon trycker på .
  - öppnar luckan.
  - trycker på  för att slå av maskinen.
  - Strömvabrott.
 Är **Flexstart** avaktiverad, så är
  -  + (Färdig) fortfarande aktiverad.

## Lägga i eller ta ur tvätt.

**Anvisning:** Har du precis aktiverat **Flexstart** och programmet inte gått igång, så kan du lägga i eller ta ur tvätt

1. Tryck på  (Start/Pause).
2. Öppna luckan.
3. Lägga i eller ta ur tvätt.
4. Stäng luckan.
5. Tryck på  (Start/Pause).
6. Tryck på  (Fjärrstart).

**FlexStart**-funktionen är nu aktiverad och maskinen väntar på fjärrstart från Smart Energy System (energihanteraren).

## Smart programrekommendation

Tumlaren rekommenderar lämpligt torkprogram för tvätten när den är klar i tvättmaskinen.

Beräknad programtid för det rekommenderade programmet beror på föregående tvättprogram.

Maskinerna måste överföra och ta emot information för det ska gå att beräkna optimalt torkprogram.

## Tänk på följande:

- Tvättprogrammet måste vara helt avslutat när du överför infon.
- Tvättmaskinen måste vara Home Connect-kompatibel.
- Tvättmaskin och tumlare måste vara uppkopplade mot hemnätverket och registrerade i Home Connect-appen.

1. Slå på maskinen.
2. Ställ in programmet på **intelligentDry** . Aniseringen går igång och du får upp en animering på displayen.

3. Ställ in ett annat program eller slå av maskinen för att avbryta analysen. Hittar maskinen lämpligt program, så stoppar animeringen, LED för rekommenderat program lyser konstant och du får upp programinfon på displayen.
4. Tryck på  (Start/Pause).

**Anvisning:** Hittar maskinen inget matchande program, så ger maskinen signal och du får upp: = == på displayen

### Tänk på följande:

- Maskinen hittade inget matchande torkprogram för det valda tvättprogrammet.
- Tvättmaskin och tumlare måste vara uppkopplade mot hemnätverket och registrerade i Home Connect-appen.
- Kontrollera om maskinerna är inom hemnätverkets räckvidd.
- Det finns ingen info från senaste tvättprogrammet. Maskinen sparar infon 24 timmar innan den raderas.
- Tvättprogrammet avbröts. Tvättprogrammet måste vara helt avslutat.

## Fjärrdiagnos

Service kan accessa din enhet med fjärrdiagnos vid fel.

Kontakta service och se till så att enheten är uppkopplad mot Home Connect-servern och kontrollera att fjärrdiagnostjänsten är tillgänglig i landet.

**Anvisning:** För utförligare information och tillgång till fjärrdiagnostjänsten i landet, gå in på Hjälps & support-delen på landets Home Connect-webbsajt: [www.home-connect.com](http://www.home-connect.com)

## Info om dataskydd

Din enhets första uppkoppling mot ett Internet-anslutet WLAN-nätverk överför följande infokategorier till Home Connect-servern (första registrering):

- Entydig enhetsidentifiering (består av enhetskoder samt MAC-adress till inbyggd WiFi-kommunikationsmodul).
- Säkerhetscertifikat för Wi-Fi-kommunikationsmodulen (för informationsteknisk säkring av uppkopplingen).
- Den aktuella mjuk- och hårdvaruversionen för din hemenhet.
- Status för en eventuell tidigare återställning till fabriksinställningarna.

Den första registreringen förbereder användningen av Home Connect-funktionerna och behövs inte förrän du vill använda Home Connect-funktionerna första gången.

**Anvisning:** Tänk på att Home Connect-funktionerna bara fungerar tillsammans med Home Connect-appen. Information om dataskydd hittar du i Home Connect-appen.

## Överensstämmelseintyg

BSH Hausgeräte GmbH intygar att enheten med Home Connect-funktion uppfyller grundkraven samt övriga gällande bestämmelser i direktiv 2014/53/EU.

Ett utförligt RED-överensstämmelseintyg finns på Internet under [www.siemens-home.bsh-group.com](http://www.siemens-home.bsh-group.com) på din enhets produktsida bland övrig dokumentation.



2,4 GHz-bandet: 100 mW max.

5 GHz-bandet: 100 mW max.

	BE	BG	CZ	DK	DE
	EE	IE	EL	ES	FR
	HR	IT	CY	LV	LT
	LU	HU	MT	NL	AT
	PL	PT	RO	SI	SK
	FI	SE	UK	NO	CH
	TR				
5 GHz WLAN (Wi-Fi): bara för inomhusanvändning					

## Antiskrynklingfunktionen

Maskinen har program som minskar skrynkling och lukt på torr, lätt använd tvätt.

### Anvisningar

- Följ även tvättråden. → *Sidan 24*
- Tvätta smutsiga plagg med parfym, deodorant eller svett innan du använder dem igen.
- Antiskrynkling fungerar **inte** på följande textilier:
  - ylle, läder, viskos, textilier med metall-, trä- eller plastdelar.
  - Vax- och oljerocker.
- Använd inte rengöringssatser för tortkumlare!

### Fyll vattentanken.

Maskinen gör torr, lätt använd tvätt mindre skrynklig med kallt kranvatten som du fyller på med den medföljande vattentanken i den främre påfyllningsöppningen på maskinen.



### Obs!

#### Risk för sak- och maskinskador!

Maskinen kan bli full med ludd eller skadad av avlagringar om du inte använder kranvatten till antiskrynklingfunktionen.

- Använd bara kallt kranvatten till antiskrynklingfunktionen.
- Använd inte kondensat eller destillerat vatten och inga tillsatser eller avkalkningsmedel.

1. Välj det antiskrynklingsprogram du vill ha. → *"Programöversikt" på sidan 20*
2. Ställ in det antiskrynklingsprogram du vill ha.

3. Tryck på  (Start/Pause).
4. Du får upp  på displayen.  
**Anvisning:** Får du inte upp  på displayen, så är vattentanken redan fylld med tillräcklig vattenvolym och programmet startar.
5. Dra ut kondensattanken vågrätt.

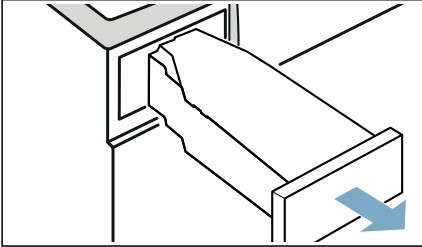

6. Fyll på ca 1,8 dl kallt kranvatten med den medföljande vattenkannen i den **främre** påfyllningsöppningen på maskinen tills  slocknar på displayen och maskinen ger signal.

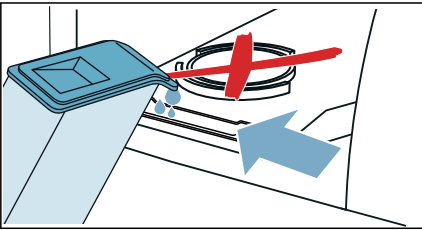

**Anvisning:** Fyller du i mer än 1,8 dl kranvatten i maskinen och  inte slocknar på displayen, så har du fyllt kranvatten i fel påfyllningsöppning eller så maskinen inte nivellerad. Fyll på kranvattnet i den främre påfyllningsöppningen eller nivellera maskinen. → "Upställning av maskinen" på sidan 12

7. Skjut in kondensattanken så att den snäpper fast igen i maskinen.

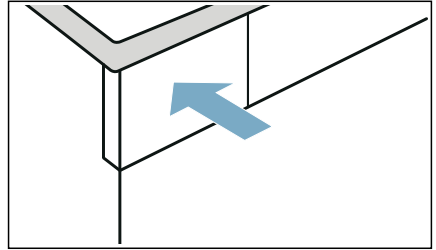

8. Tryck på  (Start/Pause).

## Antiskrynkelsprogram

- Kör inte antiskrynkelsprogram utan tvätt i trumman. Följ tvättråden och uppgiften om maximal tvättmängd i antiskrynkelsprogrammet. → Sida *n* 20
- Öppnar du luckan, så avbryter antiskrynkelsprogrammet. Stäng luckan och tryck på  (Start/Pause) för att starta programmet igen.
- Snitttiden för antiskrynkelsprogrammet är ca 45 minuter, men blir längre vid kall omgivningstemperatur och kortare vid varm omgivningstemperatur.
- Det kan låta mer vid antiskrynkling.
- Resultatet av antiskrynklingen kan variera beroende på textiltyp, tvättmängd och inställt program. Vill du få optimalt resultat, ta ur och häng tvätten direkt efter programslut, låt den eftertorka på galge och formdra.

## Rengör silen i vattentanken

Silen i vattentanken skyddar maskinen mot smuts och kräver regelbunden rengöring.

### Obs!

#### Risk för sak- och maskinskador!

Användning utan sil eller med trasig sil kan leda till maskinskador.

Använd bara maskinen med isatt, felfri sil.

1. Dra ut condensattanken vågrätt.

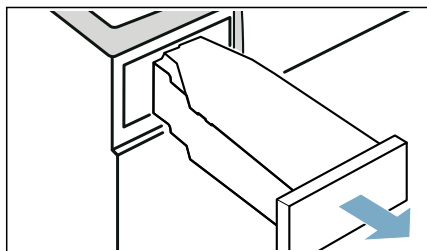

2. Ta ur och rengör silen under kran eller maskindiska.

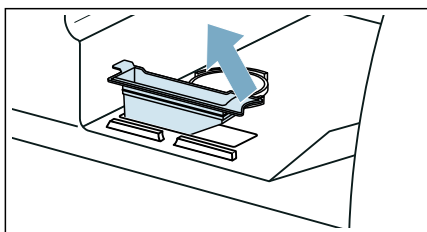

3. Sätt i silen i vattentanken.
4. Skjut in condensattanken så att den snäpper fast igen i maskinen.

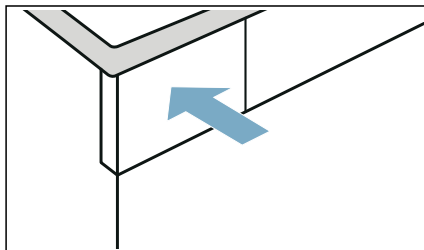



## Kondensatavtappning

Det bildas kondensat i maskinen vid tumling.

Använd maskinen med ansluten avloppsslang.

Finns det ingen avloppsslang, så rinner kondensatet från maskinen till kondensattanken. I så fall kräver kondensattanken tömning efter varje tumling och dessutom om den blir full tidigare under tumlingen.

### Anslut avloppsslangen såhär:

1. Ta ut tillbehören ur trumman.

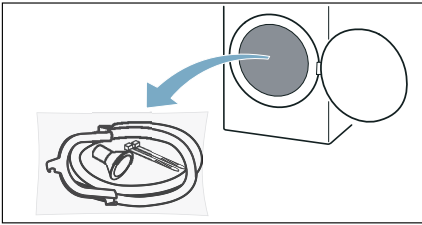

2. Ta ut alla delar ur påsen.

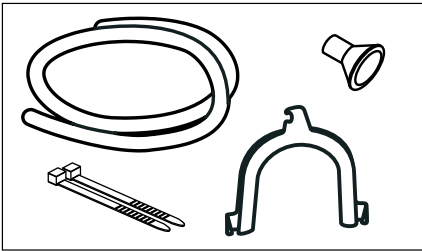

3. Dra ut proppen ur anslutningen.

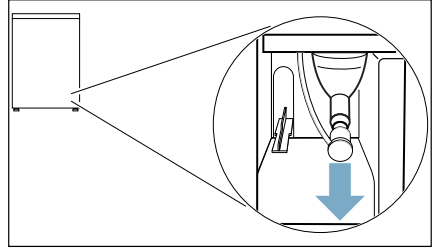

### Anvisningar

- Proppen fästs på anslutningen vid utleverans av maskinen.
- Det kan rinna ut lite vätska ur anslutningen när du tar bort proppen.

4. Skjut på proppen på hållaren.

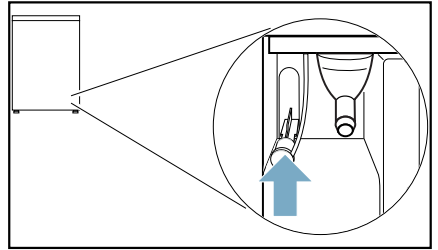

5. Tryck fast avloppsslangen på den lediga anslutningen ända in till anslaget.

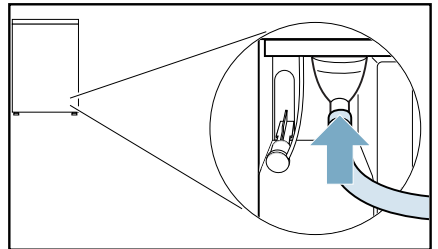

6. Fäst andra änden på avloppsslangen till övriga tillbehör beroende på anslutningssätt.

**Tvättställ:**

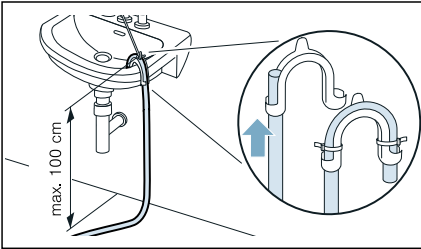

**Vattenlås:**

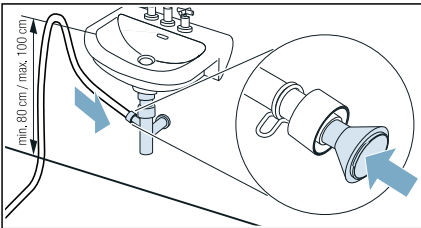

Fäst anslutningen med slangklämma (spännvidd 12-22 mm, finns att köpa i fackhandeln).

Vattenlåsanslutning kräver att avloppsslangen blir dragen över min. 80 cm höjd, men under max. 100 cm.

**Golvbrunn:**

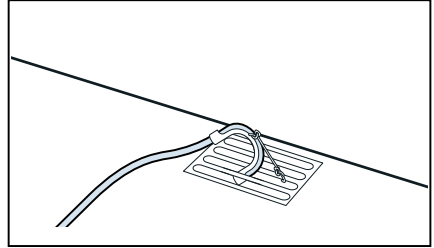

**Obs!**

**Risk för saksador på grund av läcker eller uttrinnande vatten.**

Sätt fast avloppsslangen ordentligt så att den inte lossnar. Gör inga veck på avloppsslangen. Höjdskillnaden mellan uppställningsytan och avloppet får vara max. 100 cm.

**Obs!**

**Stående vatten i maskinen kan ge saksador vid baksug.**

Kontrollera att vattnet rinner undan tillräckligt fort. Avloppet får inte vara stängt eller igensatt.

7. Dra ut kondensattanken vågrätt och töm den.

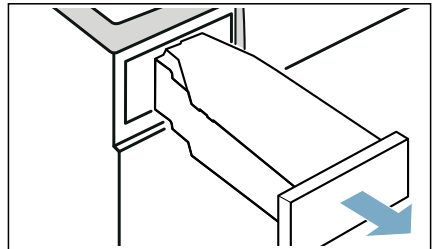

8. Vrid kondensattanken 180° på underdelen och ta ur den isatta proppen.

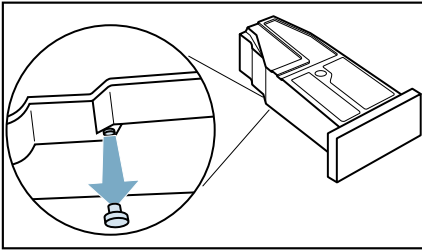

9. Vrid kondensattanken ytterligare 180° och sätt proppen i fördjupningen på ovansidan av kondensattanken.

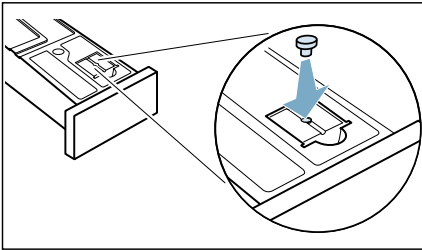

10. Skjut in kondensattanken så att den snäpper fast.

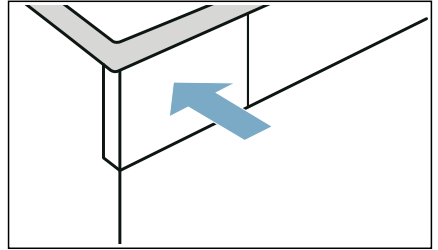

Nu tappar maskinen av kondensatet genom avloppsslangen direkt till avloppet eller handfatet.

**Anvisning:** Gör momenten i omvänd ordning om du vill ha kondensatavtappningen i kondensattanken igen.

**Obs!**

**Risk för sak- och maskinskador!**

Om du tappar av kondensatet i kondensattanken, så kan det tränga ut vätska ur anslutningen som kan leda till saksador. Fäst proppen på anslutningen före användning av maskinen.



## Rengöring och skötsel

### Rengöra maskinen

#### **Varning** **Livsfara!!**

Maskinen är eldriven. Risk för elstötar om du kommer åt strömförande komponenter! Obs!

- Stäng av maskinen. Gör maskinen strömlös (dra ur kontakten).
- Ta aldrig i kontakten med fuktiga händer.
- Dra alltid i kontakten när du drar ur, inte i sladden, annars kan du skada sladden.
- Gör inga tekniska förändringar på maskinen eller funktionerna.
- Det är bara våra servicetekniker och behörig elektriker som får reparera maskinen eller arbeta på den. Samma sak gäller vid sladdbyte, om det behövs.
- Reservsladdar går att beställa hos service.

#### **Varning** **Förgiftningsrisk!!**

Rengöringsmedel som innehåller lösningsmedel kan avge giftiga ångor. Använd inte rengöringsmedel som innehåller lösningsmedel.

#### **Varning** **Risk för elstötar/material-/maskinskador!!**

Om det kommer fukt i maskinen kan det kortsluta den.

Rengör inte maskinen med högtryckstvätt, ångtvätt, slang eller vattenspruta.

#### **Obs!** **Risk för material-/maskinskador!**

Rengörings- och förbehandlingsmedel (t.ex. fläckborttagning, förbehandlingspray) kan skada maskinens ytor vid kontakt. Obs!

- Låt inte medlen komma i kontakt med maskinens ytor.
- Rengör bara maskinen med vatten och mjuk, fuktad trasa.
- Ta bort tvättmedelsstänk och andra rester direkt.

### Rengöra golvenheten

Maskinen har automatisk självrengöring. Du behöver inte ta bort tvättluddet efter varje användning, det fångas upp i golvenheten.

Du **måste** rengöra golvenheten (luddfack och luddfilter) i följande fall för att inte påverka maskinfunktionen:

- Du får upp displayanvisningen: 
- Innan du kör maskinrengöring.

Du **kan** givetvis rengöra maskinens golvenhet närsomhelst.

**Anvisning:** Låt maskinen svalna ca 30 minuter efter användning innan du påbörjar rengöringen.

**Rengör golvenheten så här:**

1. Öppna serviceluckan med handtaget.

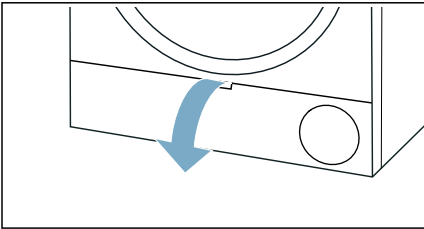

2. Lossa spaken till värmeväxlarskyddet.

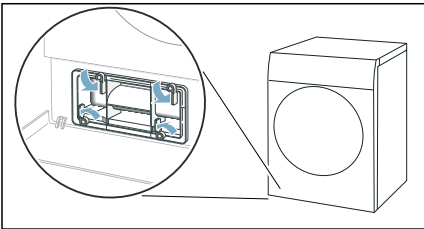

3. Dra ut värmeväxlarskyddet med handtaget.

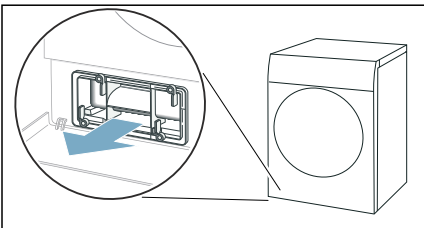

4. Ta bort allt ludd från värmeväxlarskyddet och ta bort luddfiltret.

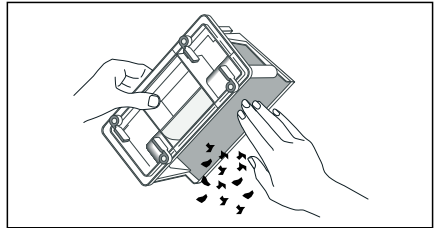

**Anvisning:** Se till så att du får bort all smuts på värmeväxlarskyddets tätningar.

5. Spola av insidan av värmeväxlarskyddet och luddfiltret ordentligt under rinnande vatten och torka av.

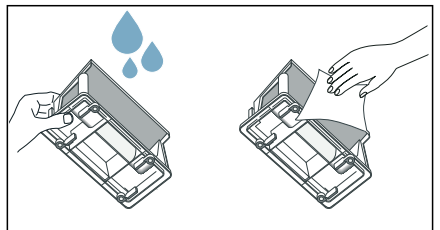
**Anvisningar**

- Rengör med mjuk borste om det är jättesmutsigt.
- Se till så att luddfiltret torkar ordentligt efter avsköljningen. Ett fuktigt luddfilter kan ge längre torktid och påverka torkresultatet.

6. Dra ut luddfacket vågrätt.

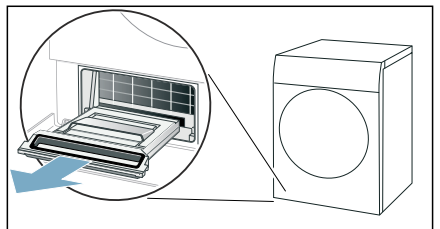

**Anvisning:** Luddfacket kan innehålla både fuktigt ludd samt restvatten som kan droppa när du drar ut.

7. Fäll upp luddfacket och ta bort luddet.

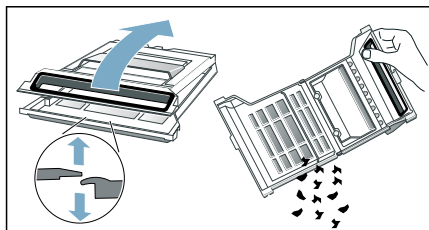

8. Spola av filtret i luddfacket ordentligt under rinnande vatten och torka av.

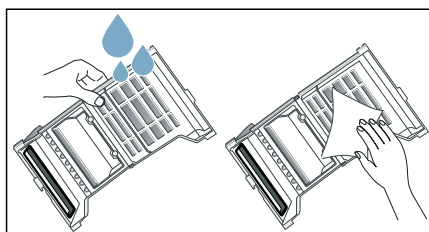

#### Anvisningar

- Rengör med mjuk borste om det är jättesmutsig.
  - Ta inte bort och skada inte tätningen till luddfacket.
  - Det går även att maskindiska luddfacket.
  - Se till så att luddfiltret torkar ordentligt efter avsköljningen.
9. Sätt ihop luddfacket.

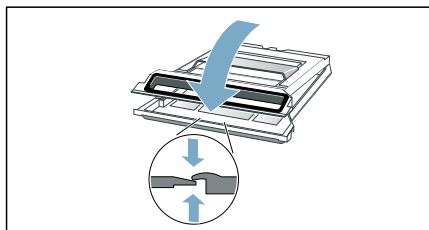

**Anvisning:** Se till så att luddfacket sitter ihop ordentligt.

10. Skjut in luddfacket så långt det går.

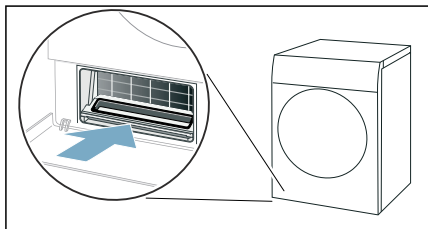

11. Skjut in värmeväxlarskyddet med handtaget.

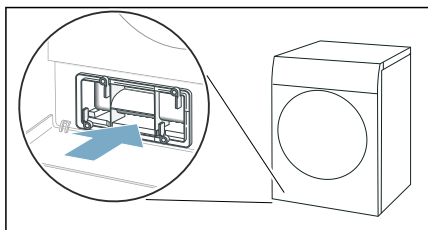

**Anvisning:** Du kan inte skjuta in värmeväxlarskyddet förrän luddfacket är i maskinen.

12. Lås spaken till värmeväxlarskyddet.

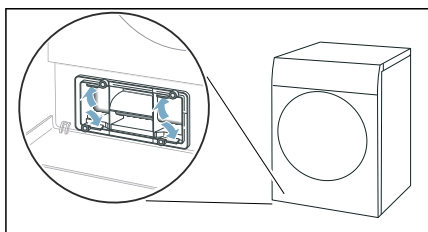

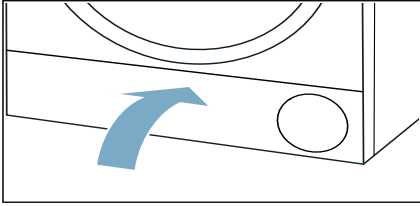
**13. Stäng serviceluckan.**

Nu har du rengjort maskinens golvenhet.

**Obs!****Material-/maskinskador**

Torktumlar du utan ludduppsamling (t.ex. luddfilter, luddenhet beroende på maskinspecifikation) eller med ofullständig eller trasig ludduppsamling, så kan det ge maskinskador. Torktumla inte utan eller med ofullständig eller trasig ludduppsamling.

**Rengöra fuktighetsgivaren**

**Anvisning:** Fuktighetsgivaren mäter tvättgodsets restfuktighet. Små partiklar av kalk eller tvätt- och sköljmedelsrester kan ge avlagringar när du använt maskinen ett tag. Du måste ta bort avlagringarna med jämna mellanrum, annars påverkar de torkresultatet negativt.

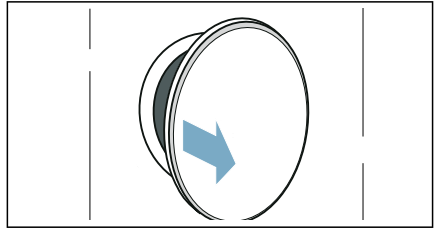
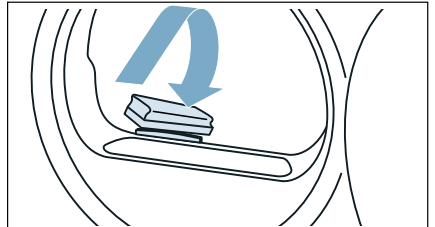
**1. Öppna luckan.****2. Rengör fuktighetsgivaren med disksvamp.****Obs!****Fuktighetsgivaren kan bli skadad.**

Fuktighetsgivaren är av rostfritt stål. Rengör inte givaren med skurmedel och stålull.

## Rengöra silen i kondensattanken

**Anvisning:** Silen i kondensattanken renar kondensatet till autorengöringen av tumlaren.

1. Dra ut kondensattanken vågrätt.

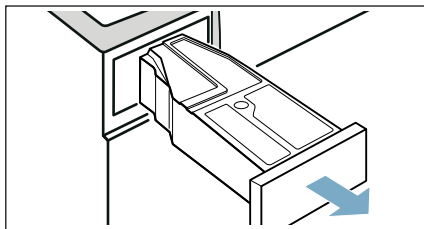

2. Häll ut kondensatet.
3. Ta bort silen.

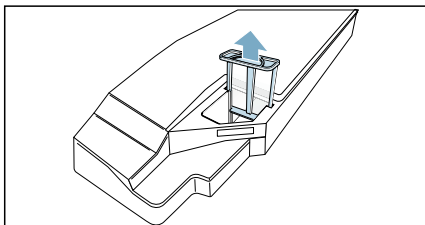

4. Rengör silen under varmt kranvatten eller maskindiska.

**Anvisning:** Rengör med mjuk borste om det är jättesmutsigt.

5. Snäpp fast silen.

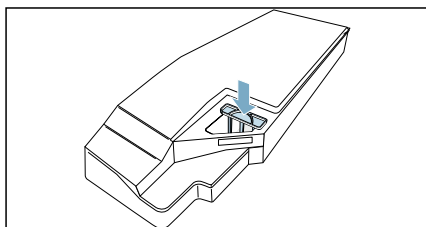

### Obs!

**Utan sil kan luddet hamna i enheten och skada den.**

Använd aldrig enheten utan sil!

6. Skjut in kondensattanken så att den snäpper fast.



## Maskinrengöring

Maskinen har flera rengöringsprogram för maskinskötsel:

- Den enkla maskinrengöringen tar bort ev. smutsavlagringar i maskinen.
- Den intensiva maskinrengöringen tar bort ev. tuffa smutsavlagringar i maskinen samt lukt om den stått oanvänd en längre tid.

Du måste förbereda maskinrengöringen innan du kör den.

### Varning

#### **Risk för skållning/sak- och maskinskador!!**

Kokhet eller varmt vatten kan ge svår skållning samt sak- och maskinskador om det skvätter eller rinner ut.

Använd inte kokhet vatten på maskin, komponenter och tillbehör. Undvik hudkontakt med varmt vatten och vattenånga.

### Varning

#### **Förgiftningsrisk/risk för materialskada!**

Kondensatet är inte drickbart, det kan vara kontaminerat med ludd.

Kontaminerat kondensat kan vara hälsofarligt och ge materialskador.

Drick eller återanvänd det inte.

## Förbereda maskinrengöring

### Förbereda för maskinrengöring

Du måste förbereda maskinen **före** enkel eller intensiv rengöring.

### Förbered maskinen för rengöring såhär:

1. Rengör golvenheten. → *Sidan 44*
2. Öppna luckan.
3. Ta ur tvätten.

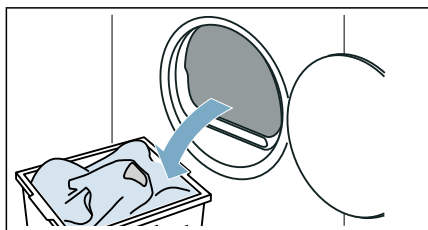

4. Stäng luckan.
5. Dra ut kondensattanken vågrätt och töm den.

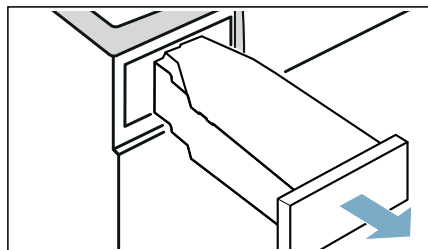

6. Tryck på ① för att slå på maskinen.

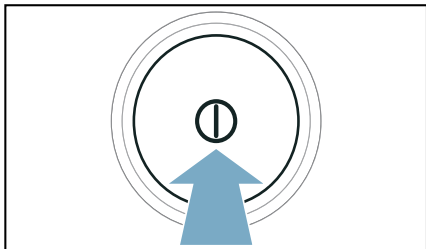

Maskinen är nu förberedd för rengöring.

### Förbereda kondensattanken för maskinrengöring

Tappas du av kondensatet från maskinen genom avloppsslangen, så måste du förbereda kondensattanken **före** enkel eller intensiv maskinrengöring.

### Förbered kondensattanken såhär för maskinrengöring:

1. Ta ur den isatta proppen i fördjupningen på kondensattanken.

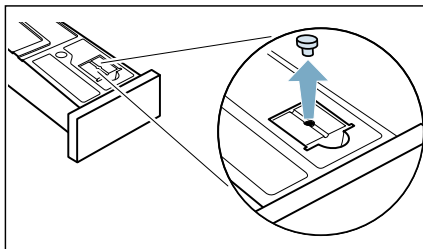

2. Vrid kondensattanken 180° på undersidan och sätt i proppen.

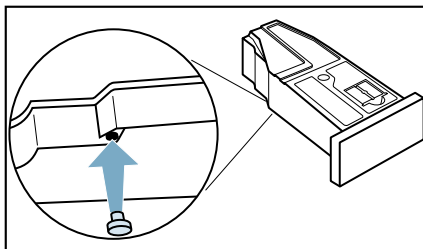

3. Rengör silen i kondensattanken. → *Sidan 48*  
Kondensattanken är nu förberedd för maskinrengöring.

**Anvisning:** Tappas du av kondensatet från maskinen genom avloppsslangen, så måste du återställa följande steg **efter** enkel eller intensiv maskinrengöring.

## Kör en enkel maskinrengöring

Du kan köra den enkla maskinrengöringen för att få bort ev. smutsavlagringar i maskinen.

### Anvisningar

- Maskinen rekommenderar dig automatiskt att köra en enkel maskinrengöring när du använt den ett slag. Du får upp **ErE** på displayen före programstart i 5 sekunder samt efter programslut. Du får upp anvisningen igen tills du kört igenom den enkla maskinrengöringen.
- Den enkla maskinrengöringen tar ca 1 timma.

### Kör maskinrengöringen såhär:

1. Förbered maskinrengöringen. → *Sidan 49*
2. Ställ programmet i läge 1.

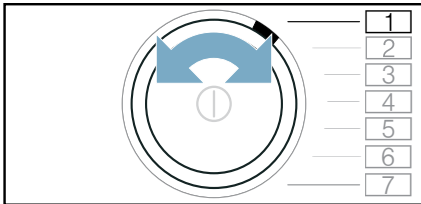

3. Håll **◁** \* (Torkmål) intryckta och tryck samtidigt på:
4. Ställ programmet i läge 4.

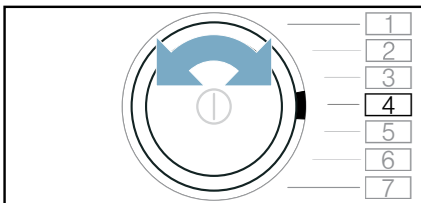

Du får upp **EP1** och programtiden växelvis på displayen.

5. Häll 1 ½ l varmt kranvatten i kondensattanken.

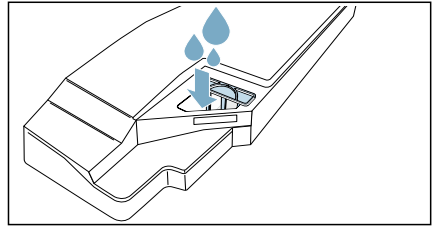

**Anvisning:** Håll kondensattanken horisontellt, så att du inte spillar ut vätskan.

6. Skjut in kondensattanken så att den snäpper fast.

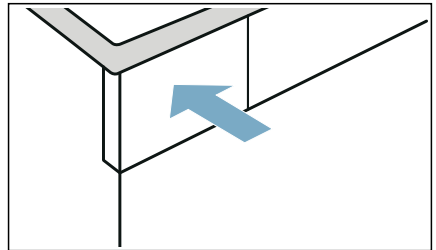

7. Tryck på **▷** (Start/Pause). Maskinrengöringen går igång och maskinen ger signal. Du får upp **End** på displayen i slutet av maskinrengöringen och maskinen ger signal.
8. Dra ut kondensattanken vågrätt och töm den.

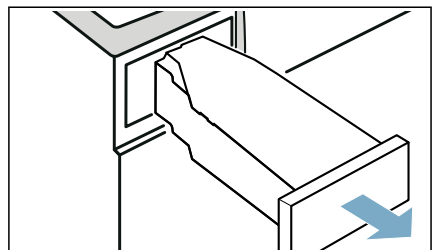

9. Skjut in kondensattanken så att den snäpper fast.

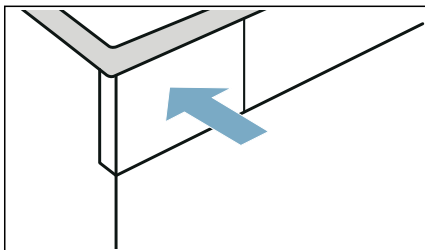

10. Tryck på ① för att slå av enheten.

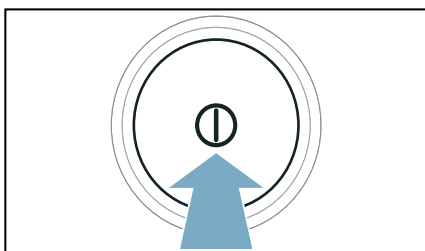

Maskinrengöringen är klar.

## Köra intensivrengöring

Du kan köra den intensiva maskinrengöringen för att ta bort ev. tuffa smutsavlagringar i maskinen samt lukt om den stått oanvänd mer än en månad.

### Anvisningar

- Intensivrengöringen tar ca 4 timmar. Det kan ta längre tid om du inte gör de nödvändiga momenten i tid under programmet.
- Avbryt inte intensivrengöringen efter programstart.
- Intensivrengöringen kräver ett originalrengöringsmedel som du kan beställa på reservdelsnummer: **00311829** hos service. Kontaktuppgifter för samtliga länder hittar du i den medföljande förteckningen över serviceställen.

### **⚠ Varning** **Risk för person-/material-/maskinskador!!**

Användning av reservdelar och tillbehör från andra tillverkare är farligt och kan ge person-, material-, och maskinskador.

För att undvika risker, använd bara originaltillbehör och originalreservdelar.

### **Obs!** **Risk för material-/maskinskador!**

Överdoserar du tvättmedel eller -tillsatser kan det ge material- eller maskinskador.

Följ alltid tillverkarens doseringsanvisningar för tvättmedel/-tillsatser/textilvårdsprodukter och sköljmedel.

### **Kör maskinrengöringen såhär:**

1. Förbered maskinrengöringen. → *Sidan 49*
2. Ställ programmet i läge 1.

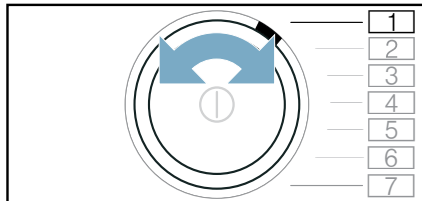

3. Håll  (Torkmål) intryckta och tryck samtidigt på:
4. Ställ programmet i läge 4.

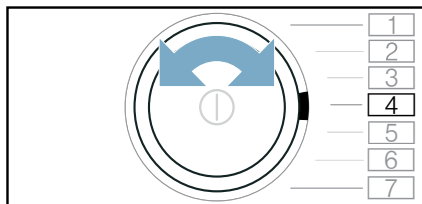

Du får upp  och programtiden växelsvis på displayen.

5. Tryck på +. Du får upp **CP2** och programtiden växlar på displayen.
6. Dra ut kondensattanken vågrätt och töm den.

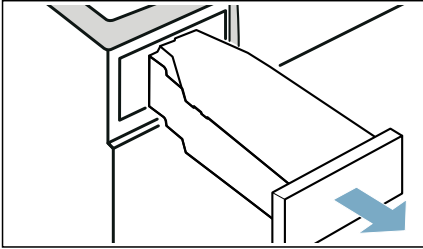

7. Häll en flaska originalrengöring och ca 1 ½ l varmt kranvatten i kondensattanken.

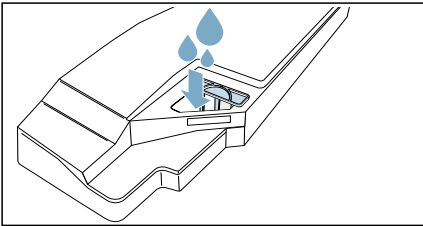

**Anvisning:** Håll kondensattanken horisontellt, så att du inte spiller ut vätskan.

8. Skjut in kondensattanken så att den snäpper fast.

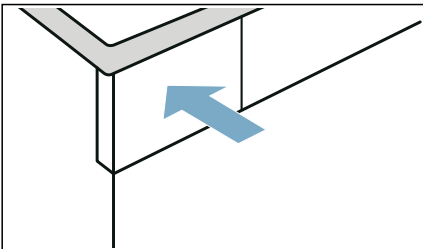

9. Tryck på **▶** (Start/Pause). Maskinrengöringen går igång och maskinen ger signal. Maskinen pausar rengöringen efter ca 3 timmar och återstående programtid blinkar på displayen.
10. Dra ut kondensattanken vågrätt och töm den.

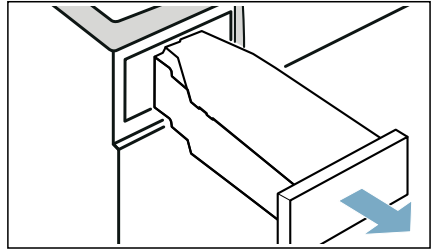

11. Häll 1 ½ l varmt kranvatten i kondensattanken.

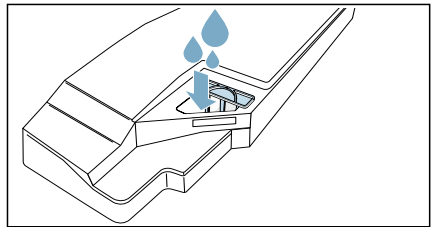

**Anvisning:** Håll kondensattanken horisontellt, så att du inte spiller ut vätskan.

12. Ta försiktigt ur och töm kondensattanken och skölj ur resterna av rengöringsmedlet.

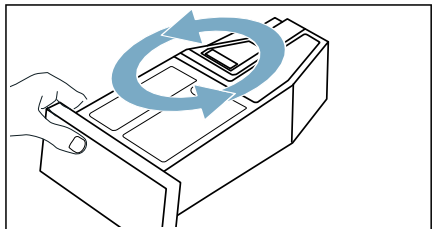

13. Häll ytterligare ca 1 ½ l varmt kranvatten i kondensattanken.
14. Skjut in kondensattanken så att den snäpper fast.

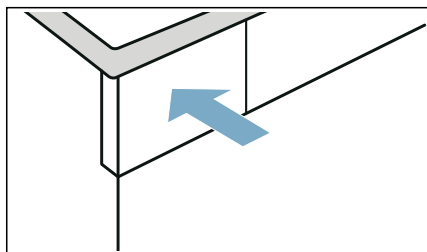

15. Tryck på ►|| (Start/Pause). Maskinrengöringen fortsätter. Du får upp *End* på displayen i slutet av maskinrengöringen och maskinen ger signal.
16. Töm kondensattanken igen.
17. Skjut in kondensattanken så att den snäpper fast.

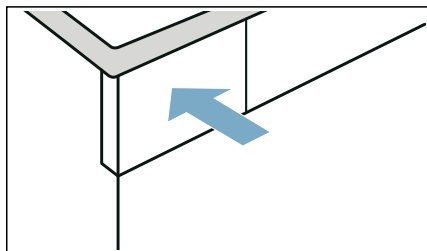



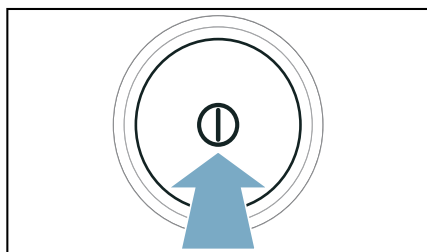

18. Tryck på ⓪ för att slå av enheten.



Maskinrengöringen är klar.

## Hjälp till maskinen

Fel	Orsak/Åtgärd
Maskinen går inte igång	Kontrollera kontakt och säkringar.
Maskinen reagerar inte på inmatningar och du får upp:  <b>R i</b> på displayen	<ul style="list-style-type: none"> <li>■ Smutsigt eller fuktigt luddfilter kan påverka maskinens luftflöde vid låga omgivningstemperaturer.           <ul style="list-style-type: none"> <li>- Rengör golvenheten och låt luddfiltret torka ordentligt. → <i>Sidan 44</i></li> <li>- Slå av och på maskinen.</li> <li>- Tryck på  (Start/Pause) för att starta om programmet.</li> </ul> </li> </ul>
Tvätten blir skrynklig.	<ul style="list-style-type: none"> <li>■ Tvättmängden är överskriden eller så har du valt fel program för textilsorten. Du hittar all information som du behöver i programtabellen. → <i>Sidan 20</i></li> <li>■ Ta ut tvätten ur trumman direkt efter torktumling. Den blir skrynklig om den ligger kvar i trumman.</li> </ul>
Det läcker vatten.	<ul style="list-style-type: none"> <li>■ Maskinen kanske står snett. Justera tvättmaskinen så att den står vågrätt.</li> <li>■ Se till följande i golvenheten:           <ul style="list-style-type: none"> <li>- att värmeväxlarskyddet är ordentligt låst.</li> <li>- att värmeväxlarskyddets tätning inte är smutsig.</li> </ul>           → <i>Sidan 44</i> </li> <li>■ Har du installerat avloppsslang* som tillval, se till så att den är rätt ansluten. → <i>Sidan 41</i></li> </ul>
Maskinen är pausad, men trumman snurrar.	Maskinen har känt av för hög temperatur och startat CoolDown-processen. Temperaturregleringen kan ta upp till 10 minuter. Du kan avbryta CoolDown-processen närsomhelst genom att öppna luckan.
Programmet går inte igång	<p>Se till så att</p> <ul style="list-style-type: none"> <li>■ luckan är stängd</li> <li>■  3 sec. (Barnelås 3 sek.) är av</li> <li>■ du tryckt på  (Start/Pause)</li> </ul> <p><b>Anvisning:</b> Finns det en inställd programfördröjning pga. —  + (Färdig), så går programmet igång senare.</p>
Maskinen ändrar visad programtid under torktumlingen.	Inget fel. Fuktighetsgivaren känner av tvättgodsets restfuktighet och anpassar programtiden (förutom i tidsstyrda program).

<p>Tvätten blir inte riktigt torr eller är fortfarande för fuktig.</p>	<ul style="list-style-type: none"> <li>■ Varm tvätt känns fuktigare vid programslut än vad den egentligen är. Bred ut tvätten och låt den svalna.</li> <li>■ Anpassa torkinställningen eller öka torkgraden. Det ger längre torktid men samma temperatur.</li> <li>■ Välj ett tidsstyrt program för att torka klart fuktig tvätt.</li> <li>■ Välj tidsstyrt program för små tvättmängder.</li> <li>■ Överskrid inte maximal tvättmängd för programmet. → <i>Sidan 20</i></li> <li>■ Rengör fuktighetsgivaren i trumman. Tunna kalkskikt eller tvätt- och sköljmedelsrester kan bli avsatta på givaren och försämra funktionen. → <i>Sidan 47</i></li> <li>■ Torktumlingen blev avbruten av strömavbrott, full condensattank eller överskriden maxtorktid.</li> </ul> <p><b>Anvisning:</b> Följ även tvättråden. → <i>Sidan 24</i></p>
<p>För lång torktid?</p>	<ul style="list-style-type: none"> <li>■ Maskinen kan vara full med ludd. Det ger längre torktid.             <ul style="list-style-type: none"> <li>- Rengör golvenheten. → <i>Sidan 44</i></li> <li>- Torktumla klart med en tvättmängd på mer än 3 kg som inte fått förtorka.</li> </ul> <p><b>Anvisning:</b> Maskinens automatiska självrengöring använder kondensvatten från tvättgodset. Tumlar du tvättmängder mindre än 3 kg eller använder funktionen skrynkelfritt ofta, så räcker inte kondensvattnet från tvättgodset till för automatisk självrengöring. Torktumla regelbundet tvättmängder på mer än 3 kg som inte fått förtorka.</p> </li> <li>■ Värmeväxlaren kan vara full med ludd.             <ul style="list-style-type: none"> <li>- Kör en enkel maskinrengöring. → <i>Sidan 51</i></li> </ul> </li> <li>■ Ett fuktigt luddfilter kan ge längre torktid och påverka torkresultatet. Låt golvenhetens luddfilter torka ordentligt efter avspolningen. → <i>Sidan 44</i></li> <li>■ Om maskinens luftintag är övertäckt eller blockerat kan torktiden bli längre. Håll luftintaget fritt.</li> <li>■ Om omgivningstemperaturen är lägre än 15°C och högre än 30°C, så kan det ge längre torktid och påverka torkresultatet.</li> <li>■ Om du inte har tillräcklig luftcirkulation i rummet kan torktiden bli längre. Kontrollera rumsventilationen.</li> </ul>
<p>Maskinen luktar illa</p>	<p>Kör intensivrengöring. → <i>Sidan 52</i></p>
<p>Fuktigheten i rummet ökar.</p>	<p>Kontrollera rumsventilationen.</p>
<p>Konstiga ljud vid tumling.</p>	<p>Kompressorn och pumpen avger vissa ljud vid tumling. Det är ingen indikation på maskinfel.</p>
<p>Maskinen känns kall trots torktumlingen.</p>	<p>Inget fel. Maskiner med värmepump torkar effektivare på låg temperatur.</p>
<p>Torkprogrammet avbrutet.</p>	<p>Bli torkprogrammet avbrutet pga. strömavbrott, slå på programmet igen eller ta ur och bred ut tvättgodset.</p>



Det går inte koppla upp mot hemnätverket.	<ul style="list-style-type: none"> <li>■ Wi-Fi:n är av. Ska du koppla upp mot hemnätverket, slå på Wi-Fi:n. Du måste få upp  på displayen.</li> <li>■ Wi-Fi:n är på men det gick inte koppla upp mot hemnätverket. Kontrollera om hemnätverket är uppe eller koppla upp igen mot hemnätverket.</li> </ul>
Home Connect fungerar inte.	<ul style="list-style-type: none"> <li>■ Har du problem med Home Connect, så hittar du hjälp på <a href="http://www.home-connect.com">www.home-connect.com</a></li> <li>■ Det är tillgången till Home Connect-tjänster (t.ex. appinställning) i ditt land som avgör om du kan använda Home Connect-funktionerna på din maskin. Home Connect-tjänsten är inte tillgänglig i alla länder, du hittar information om det på <a href="http://www.home-connect.com">www.home-connect.com</a></li> </ul>
Det rinner över vatten när du fyller på vattentanken.	Vattentanken är helt fylld. Fyll inte på mer i vattentanken. Det är ingen fara om det rinner över lite vatten. → "Fyll vattentanken." på sidan 38 Silen i vattentanken kan vara igensatt av avlagringar. Ta ur och rengör silen.
Ångprogrammet tar för lång tid.	Kall omgivningstemperatur ger längre ångprogramtid.
Det finns restvatten i kondensattanken trots att maskinen är ansluten till avloppsslagen*.	Om avloppsslang* är installerad som tillval, så finns restvatten kvar i kondensattanken på grund av maskinens självrengöringsfunktion.
* beroende på utförande och tillgängliga tillbehör	

**Anvisning:**

Kan du inte åtgärda felet själv genom att slå av och på maskinen igen, kontakta service. → *Sidan 61*



## Transport av maskinen

### Varning

#### Risk för person-/material-/maskinskador!!

Tar du tag i maskinens utstickande delar (t.ex. luckan) för att lyfta eller flytta maskinen, så kan de gå av och ge personskador.

Ta inte tag i maskinens utstickande delar för att flytta maskinen.

### Varning

#### Risk för personskador!!

- Maskinen är jättetung. Lyft kan ge personskador.  
Lyft inte maskinen själv.
- Maskinen har vassa kanter som kan skära dig i händerna.  
Ta inte på maskinens vassa kanter.  
Använd skyddshandskar vid lyft.

#### Förbered maskinen för transport såhär:

1. Dra ut condensattanken vågrätt och töm den.

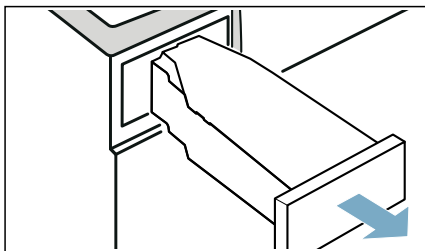

2. Skjut in condensattanken så att den snäpper fast igen i maskinen.

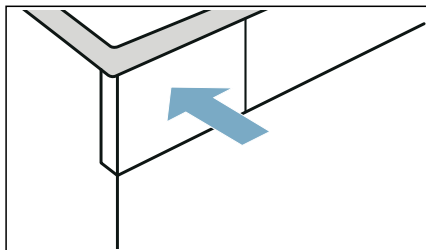

3. Slå på maskinen.
4. Ställ in något program.
5. Tryck på  (Start/Pause).
6. Vänta 5 minuter.  
Kondensatet blir urpumpat.
7. Töm condensattanken igen.
8. Ta bort ev. installerad avloppsslang från tvättfat, vattenlås eller golvbrunn. → *Sidan 41*

#### Obs!

Sätt fast avloppsslangen ordentligt på maskinen så att den inte lossnar. Gör inga veck på avloppsslangen.

9. Slå av maskinen.
10. Dra ur kontakten och gör maskinen strömlös.

Maskinen är klar för transport.

#### Obs!

#### Risk för sak- och maskinskador!

Det finns lite restvatten kvar i maskinen trots urpumpningen. Restvattnet kan rinna ut och ge sakskador.

Det är därför du ska transportera maskinen upprätt.



## Förbrukningsvärden

### Förbrukningstabell

Program	Tvättgodsets centrifugeringsvarvtal (i v/min.)	Tid** (i min.)		Effektförbrukning** (i kWh)	
<b>Bomull</b>		<b>9 kg</b>	<b>4,5 kg</b>	<b>9 kg</b>	<b>4,5 kg</b>
Skåptorrt ☒*	1400	152	99	1,81	1,09
	1000	171	109	2,10	1,24
	800	190	119	2,39	1,39
Stryktorrt ☒*	1400	115	74	1,24	0,73
	1000	134	84	1,53	0,88
	800	153	94	1,82	1,03
<b>Syntet</b>		<b>3,5 kg</b>		<b>3,5 kg</b>	
Skåptorrt ☒*	800	64		0,58	
	600	73		0,69	

\* Programinställning enligt gällande EN61121 med extern avloppsslang.  
 \*\* Värdena kan avvika från angivna värden beroende på textiltyp, tvättgodsets sammansättning, restfuktighet, mängd, omgivning samt aktiverade tilläggfunktioner och torkinställning.

### Effektivaste programmet för bomullstextilier

Följande standardbomullsprogram (märkta med ☒) är avsedda för normalvåt bomullstvätt och torktumlar tvätten effektivast i förhållande till den kombinerade effektförbrukningen.

Standardprogram för bomull enligt gällande EU-förordning 932/2012			
Program + torkinställning	Tvättmängd (i kg)	Effektförbrukning (i kWh)	Programtid (i min.)
☒ Bomull + Skåptorrt ☒	9/4,5	2,10/1,24	171/109

Programinställning för kontroll och energimärkning enligt direktiv 2010/30/EU.



## Tekniska data

### Mått:

850 x 600 x 640 mm

(höjd x bredd x djup)

### Vikt:

56 kg (beroende på modell)

### Elanslutning:

Spänning 220 - 240 V, 50 Hz

Märkström 10 A

Märkeffekt 600 W

### Maximal tvättmängd:

9 kg

### Effektförbrukning i avstängt läge:

0,10 W

### Effektförbrukning i läge PÅ:

0,10 W

### Belysning i tvätt-/torktrumman\*

### Omgivningstemperatur\*\*

5 - 35°C

### Effektförbrukning i uppkopplat standbyläge (Wi-Fi)/tid:

1,2 W /20 min.



## Återvinning



Släng förpackning och maskin i återvinningen.

Maskinen är märkt enligt EU-direktiv 2012/19/EG om elektriskt och elektroniskt avfall (Waste electrical and electronic equipment – WEEE).

Direktivet anger ramen för återtagande och återvinning av gamla maskiner inom EU.



### Obs!

### Brandrisk/förgiftningsrisk/risk för sak- och maskinskador

Maskinen innehåller miljövänligt men brännbart kylmedium R290. Felaktig skrotning kan leda till brand och förgiftning.

Lämna maskinen för återvinning och skada inte rören i kylkretsen.

\* beroende på maskinutförande

\*\* Vid omgivningstemperaturer under 10°C kan funktionen  (Fjärrstart) samt maxtiden på 24 timmar för funktionen  (Färdig) begränsas.



## Kundtjänst

Kan du inte åtgärda felet själv genom att slå av och på maskinen igen, kontakta service. → Se den medföljande förteckningen över serviceställen eller omslaget.

Vi hjälper dig att lösa problemet och undviker onödiga besök av servicetekniker.

Ange maskinens produktnummer (E-nr) och tillverkningsnummer (FD-nr) när du kontaktar service.

E-Nr. _____	FD _____
-------------	----------

E-nr	Produktnummer
FD	Tillverkningsnummer

Uppgifterna hittar du här på modellerna\*:

på insidan av luckan\*/öppnad servicelucka\* och på baksidan av maskinen.

### **Lita på tillverkarens kompetens.**

Kontakta oss. Då kan du vara säker på att det är en utbildad servicetekniker som gör reparationen med originalreservdelar.





## Råd och reparation vid fel

S 0771 11 22 77 (local rate)

Olika länders kontaktuppgifter hittar du i bifogad förteckning över Serviceställen.

BSH Hausgeräte GmbH

Carl-Wery-Straße 34

81739 München

GERMANY

[siemens-home.bsh-group.com](http://siemens-home.bsh-group.com)

Tillverkas av BSH Hausgeräte GmbH under varumärkeslicens från Siemens AG



9001464664 (9907)