

SIEMENS



# Lavatrice

WS10T447IT WS12T447IT

[siemens-home.bsh-group.com/welcome](https://siemens-home.bsh-group.com/welcome)

it Istruzioni per l'uso e l'installazione

Register  
your  
product  
online

## La vostra nuova lavatrice

Grazie per aver scelto una lavatrice Siemens.

Concedetevi qualche minuto di tempo per la lettura dei testi e scoprirete i vantaggi della vostra nuova lavatrice.

Per soddisfare gli elevati requisiti di qualità della marca Siemens, tutte le nostre lavatrici vengono sottoposte a un severo controllo prima di lasciare la fabbrica, finalizzato ad accertarne il corretto funzionamento e ad assicurarsi che siano prive di difetti.

Per ulteriori informazioni sui nostri prodotti, accessori e ricambi o per ricevere assistenza tecnica è possibile consultare il sito [www.siemens-home.bsh-group.com](http://www.siemens-home.bsh-group.com) o rivolgersi ai nostri centri di assistenza clienti.

Il manuale di utilizzo e installazione fa riferimento a vari modelli; le differenze vengono indicate nei singoli passaggi delle funzioni.



Mettere in funzione la lavatrice solo dopo aver letto le istruzioni per l'uso e l'installazione riportate nel presente manuale!

## Interpretazioni di simboli / parole chiave

### Pericolo!

La combinazione del simbolo e della parola precedente indica una situazione potenzialmente pericolosa. Il mancato rispetto delle indicazioni può provocare lesioni o portare alla morte.

### **Attenzione!**

Indica una situazione potenzialmente pericolosa. Il mancato rispetto delle indicazioni può provocare danni a cose e/o all'ambiente.

### **Indicazione / consiglio**

Indicazioni per un impiego ottimale dell'apparecchio / informazioni utili.

### **1. 2. 3. / a) b) c)**

Le procedure da seguire sono indicate tramite numeri o lettere.

■ / -

Gli elenchi sono indicati tramite una casella o un trattino.

# Indice

 <b>Usò conforme alle norme</b> . . . . . 4	 <b>Detersivo</b> . . . . . 24
 <b>Avvertenze di sicurezza</b> . . . . . 5	Corretta scelta del detersivo . . . . . 24
Bambini/personè/animali domestici . . 5	Risparmiare energia e detersivo . . . 25
Installazione . . . . . 6	 <b>Tabella dei programmi</b> . . . . . 26
Funzionamento . . . . . 9	 <b>Impostazioni del programma</b> . . 28
Pulizia/Manutenzione . . . . . 10	Temperatura . . . . . 28
 <b>Tutela dell'ambiente</b> . . . . . 12	Velocità di centrifuga . . . . . 28
Imballaggio/apparecchio dsmesso . 12	Fine fra . . . . . 29
Consigli per risparmiare . . . . . 12	 <b>Impostazioni di programma aggiuntive</b> . . . . . 30
 <b>Installazione e allacciamento</b> . 12	◀ speed/eco (turbo/eco) . . . . . 30
Fornitura . . . . . 12	Stirofacile . . . . . 30
Istruzioni di sicurezza . . . . . 13	Acqua e risciacquo+ . . . . . 30
Superficie di posizionamento della lavatrice . . . . . 14	Prelavaggio . . . . . 30
Installazione della macchina sopra a uno zoccolo o su un pavimento in travi di legno . . . . . 14	 <b>Utilizzare l'apparecchio</b> . . . . . 31
Installazione sottopiano/incasso dell'apparecchio in una cucina modulare componibile . . . . . 14	Preparare la lavatrice . . . . . 31
Rimuovere i blocchi di trasporto . . . 14	Selezionare il programma/accendere l'apparecchio . . . . . 31
Lunghezze di raccordi e del cavo elettrico . . . . . 15	Modificare le impostazioni di programma . . . . . 31
Alimentazione idraulica . . . . . 16	Selezionare impostazioni di programma aggiuntive . . . . . 31
Scarico dell'acqua . . . . . 16	Introdurre la biancheria nel cestello . 32
Livellamento . . . . . 17	Dosare e introdurre il detersivo e l'additivo . . . . . 32
Allacciamento elettrico . . . . . 17	Avvio del programma . . . . . 33
La prima messa in funzione . . . . . 18	Sicurezza bambini . . . . . 33
Trasporto . . . . . 19	Ammollo . . . . . 34
 <b>Conoscere l'apparecchio</b> . . . . . 20	Aggiungere biancheria . . . . . 34
Lavatrice . . . . . 20	Cambio del programma . . . . . 34
Pannello comandi . . . . . 21	Interruzione del programma . . . . . 34
Display . . . . . 21	Fine programma con Ammollo fine lavaggio . . . . . 35
 <b>Bucato</b> . . . . . 23	Fine del programma . . . . . 35
Preparare il bucato . . . . . 23	Estrarre il bucato/spegnere l'apparecchio . . . . . 35
Dividere il bucato . . . . . 23	 <b>Analisi sensoriale</b> . . . . . 35
Inamidare . . . . . 24	Automatismo quantità . . . . . 35
Tingere/Decolorare . . . . . 24	Controllo antisbilanciamento . . . . . 35

VoltMonitor .....	35
 <b>Impostazione del segnale</b> ....	36
 <b>Pulizia e manutenzione</b> .....	37
Corpo della macchina/Pannello comandi. ....	37
Cestello .....	37
Decalcificazione. ....	37
Cassetto detersivo e alloggiamento	38
Pompa di scarico dell'acqua otturata	38
Raccordo flessibile di scarico otturato in corrispondenza del sifone .....	39
Filtro nel raccordo di carico acqua otturato .....	39
 <b>Guasti, Che fare se?</b> .....	40
Sblocco di emergenza. ....	40
Indicazioni del display .....	41
Guasti, Che fare se? .....	42
 <b>Servizio di assistenza clienti</b> .	44
 <b>Valori di consumo</b> .....	44
Tabella dei consumi. ....	44
I programmi più efficienti per tessuti di cotone .....	45
 <b>Dati tecnici.</b> .....	46
 <b>Garanzia Aqua-Stop</b> .....	46



## Uso conforme alle norme

- Questo apparecchio è pensato per un uso esclusivamente domestico.
- Non installare o mettere in funzione questo apparecchio in zone a rischio di congelamento e/o in ambienti esterni. In questo caso si corre il rischio che l'apparecchio subisca dei danni se si ghiaccia l'acqua rimasta al suo interno. Se i tubi si ghiacciano è possibile che si spezzino/scoppino.
- Questo apparecchio deve essere utilizzato esclusivamente per il lavaggio di biancheria domestica, in particolare di capi di tipo lavabile in lavatrice e capi di lana lavabili a mano (vedere etichetta del capo). Un utilizzo dell'apparecchio per scopi diversi esula dalle applicazioni per le quali è stato concepito ed è vietato.
- Questo apparecchio è adatto per essere utilizzato con acqua corrente fredda e con detersivi e additivi disponibili in commercio (che devono essere adatti per l'utilizzo in lavatrice).
- Questo apparecchio è progettato per essere utilizzato ad un'altezza massima di 4000 metri sopra il livello del mare.

### Prima di accendere l'apparecchio:

Controllare che non vi siano danni visibili sull'apparecchio. Non mettere in funzione l'apparecchio se danneggiato. Se si dovessero presentare problemi di qualsiasi tipo, contattare il proprio rivenditore specializzato oppure il nostro servizio di assistenza clienti. Leggere e seguire le istruzioni per la messa in funzione e l'installazione nonché tutte le altre informazioni fornite con questo apparecchio.

Conservare tutti i documenti per impieghi successivi o per eventuali futuri proprietari.

## **Avvertenze di sicurezza**

Le seguenti informazioni di sicurezza e avvertenze sono allegate per proteggervi da lesioni ed evitare danni materiali alle aree circostanti.

È in ogni caso fondamentale prendere le precauzioni necessarie e procedere con attenzione durante l'installazione, manutenzione, pulizia e funzionamento dell'apparecchio.

### **Bambini/persone/animali domestici**

#### **Avviso** **Pericolo di morte!**

I bambini e altre persone che non sono in grado di comprendere i rischi correlati all'utilizzo dell'apparecchio possono procurarsi lesioni o mettere in pericolo la propria vita. Pertanto ricordarsi sempre di quanto segue:

- L'apparecchio può essere utilizzato da bambini al di sopra degli 8 anni di età e da persone con ridotte capacità fisiche, sensoriali o mentali oppure da persone inesperte se sorvegliate o se sono state loro fornite informazioni su come utilizzare l'apparecchio in modo sicuro e che siano consapevoli dei potenziali rischi legati all'utilizzo dell'apparecchio.
- I bambini non devono giocare con il presente apparecchio.
- Non permettere ai bambini di pulire o effettuare manutenzioni sull'apparecchio se non sono sorvegliati.
- Tenere i bambini con età inferiore ai 3 anni e animali domestici lontani dall'apparecchio.
- Non lasciare l'apparecchio non sorvegliato quando bambini o altre persone che non sono in grado di comprenderne i rischi si trovano nei pressi dell'apparecchio.

#### **Avviso** **Pericolo di morte!**

I bambini possono rimanere chiusi all'interno degli apparecchi e trovarsi in pericolo di vita.

- Non posizionare l'apparecchio dietro una porta, poiché potrebbe ostacolare l'oblò dell'apparecchio o impedirne la completa apertura.
- Una volta che un apparecchio ha esaurito la propria vita utile, togliere la spina di alimentazione dalla presa **prima** di tagliare il cavo di alimentazione, e quindi distruggere la chiusura dell'oblò dell'apparecchio.

### **Avviso**

#### **Pericolo di soffocamento!**

Se lasciati giocare con imballaggi/pellicole di plastica o elementi di imballaggio, i bambini possono rimanervi intrappolati oppure rischiare di soffocare mettendoli sopra la testa.

Tenere imballaggi, pellicole di plastica e parti di imballaggio fuori dalla portata dei bambini.

### **Avviso**

#### **Pericolo di avvelenamento!**

Detersivi e additivi possono provocare avvelenamento se ingeriti.

In caso di ingestione accidentale, consultare il medico. Tenere i detersivi e gli additivi fuori dalla portata dei bambini.

### **Avviso**

#### **Rischio di ustioni!**

Durante il lavaggio ad alte temperature, il vetro dell'oblò dell'apparecchio si surriscalda. Non lasciare che i bambini tocchino l'oblò dell'apparecchio surriscaldato.

### **Avviso**

#### **Irritazioni agli occhi/alla pelle!**

Il contatto con i detersivi e gli additivi può causare irritazioni agli occhi o alla pelle. Risciacquare accuratamente gli occhi e la pelle in caso di contatto con detersivi o additivi. Tenere i detersivi e gli additivi fuori dalla portata dei bambini.

## **Installazione**

### **Avviso**

#### **Rischio di scosse elettriche/ incendio/danni materiali/danni all'apparecchio!**

Un'installazione non eseguita correttamente può condurre a una situazione pericolosa. Assicurarsi che:

- La tensione di alimentazione della presa di alimentazione corrisponda alla tensione nominale indicata sull'apparecchio (targhetta identificativa). Le potenze di allaccio e la protezione fusibile richiesti sono specificati sulla targhetta identificativa.

- L'apparecchio sia collegato soltanto a una sorgente di corrente alternata tramite una presa di corrente conforme alle normative nazionali, collegata a terra e installata in modo corretto.
- La spina di alimentazione e la presa collegata a terra corrispondano e il sistema di messa a terra sia installato in modo corretto.
- La sezione trasversale del cavo sia di dimensioni sufficienti.
- La spina di alimentazione sia sempre accessibile.
- Nel caso venga utilizzato un interruttore di circuito differenziale, sia utilizzato soltanto se reca il seguente marchio: . Soltanto la presenza del presente marchio garantisce la conformità a tutte le regolazioni applicabili.

** Avviso**  
**Rischio di scosse elettriche/**  
**incendio/danni materiali/danni**  
**all'apparecchio!**

Se il cavo di alimentazione dell'apparecchio è danneggiato o alterato, possono verificarsi scosse elettriche, cortocircuiti o incendi causati dal surriscaldamento. Il cavo di alimentazione non sia aggrovigliato, schiacciato o alterato, e non venga a contatto con fonti di calore.

** Avviso**  
**Rischio di incendio/danni**  
**materiali/danni**  
**all'apparecchio!**

L'utilizzo di prolunghe o prese elettriche multiple, può provocare incendi causati dal surriscaldamento o cortocircuiti.

Collegare l'apparecchio direttamente a una presa dotata di messa a terra montata in modo corretto. Non utilizzare prolunghe, prese multiple o unità di accoppiamento multiple.

** Avviso**  
**Rischio di lesioni/danni**  
**materiali/danni**  
**all'apparecchio!**

- L'apparecchio può vibrare o spostarsi durante il funzionamento e quindi potenzialmente provocare lesioni o danni materiali. Posizionare l'apparecchio su una superficie pulita, uniforme e solida e, utilizzando una livella a bolla come guida, metterlo in piano con i piedini avvitati.



- Se si afferra un qualsiasi componente sporgente dell'apparecchio (ad es. l'oblò dell'apparecchio) per sollevarlo o spostarlo, tali componenti possono rompersi e causare lesioni. Non afferrare alcun componente sporgente dell'apparecchio per spostarlo.

### **Avviso**

#### **Pericolo di lesioni!**

- L'apparecchio è molto pesante. Il suo sollevamento può provocare lesioni. Non sollevare l'apparecchio da sé.
- L'apparecchio ha bordi affilati che possono provocare tagli alle mani. Non afferrare l'apparecchio dai bordi affilati. Indossare guanti di protezione per sollevarlo.
- Se i tubi flessibili e i cavi di alimentazione non sono instradati in modo corretto, vi è il pericolo di rimanervi impigliati e quindi di lesioni. Instradare i tubi flessibili e i cavi in modo da impedire l'eventualità di rimanervi impigliati.

### **Attenzione!**

#### **Rischio di danni materiali/ danni all'apparecchio**

- Se la pressione dell'acqua è troppo elevata o troppo bassa, l'apparecchio potrebbe non essere in grado di funzionare in modo corretto, e potrebbero inoltre verificarsi danni materiali o danni all'apparecchio. Assicurarsi che la pressione dell'acqua nell'impianto di alimentazione acqua sia di almeno 100 kPa (1 bar), e non superi i 1000 kPa (10 bar).
- Se i tubi flessibili dell'acqua sono alterati o danneggiati, potrebbero verificarsi danni materiali o danni all'apparecchio. I tubi flessibili dell'acqua non devono essere aggrovigliati, schiacciati, alterati o tagliati.
- L'utilizzo di tubi flessibili di altre marche per collegare l'alimentazione dell'acqua può provocare danni materiali o danni all'apparecchio. Utilizzare soltanto i tubi flessibili in dotazione con l'apparecchio o tubi flessibili di ricambio originali.



- L'apparecchio è messo in sicurezza per il trasporto tramite dispositivi di blocco di trasporto. Se i dispositivi di blocco di trasporto non vengono rimossi prima dell'avvio dell'apparecchio, esso può subire danni. È importante rimuovere completamente tutti i dispositivi di blocco di trasporto prima di utilizzare l'apparecchio per la prima volta. Assicurarsi di conservare separatamente tali dispositivi di blocco di trasporto. È importante reinserire i dispositivi di blocco di trasporto nel caso in cui l'apparecchio debba essere trasportato, per evitare che subisca danni durante il trasporto.

## Funzionamento

### **Avviso** **Rischio di esplosione/ incendio!**

Bucato preventivamente trattato con detersivi contenenti solventi, ad es. smacchiatori/sgrossatori, può causare esplosioni nel cestello. Risciacquare il bucato accuratamente con acqua prima di lavarlo in lavatrice.

### **Avviso** **Pericolo di avvelenamento!**

Si possono sprigionare fumi tossici a causa di detersivi

contenenti solventi, ad es. sgrassatore. Non usare detersivi che contengono solventi.

### **Avviso** **Pericolo di lesioni!**

- Se ci si sostiene/ci si siede sull'oblò dell'apparecchio quando è aperto, l'apparecchio potrebbe ribaltarsi e quindi causare lesioni. Non sostenersi all'oblò dell'apparecchio quando è aperto.
- Se si sale sull'apparecchio, il piano di lavoro potrebbe rompersi e quindi causare lesioni. Non salire sull'apparecchio.
- Inserire le mani nel cestello ancora in movimento potrebbe causare lesioni alle mani. Attendere fino a che il cestello non è completamente fermo.

### **Avviso** **Pericolo di scottature!**

Durante il lavaggio ad alte temperature, vi è il rischio di scottature se si entra in contatto con soluzione di lavaggio calda (ad es. durante lo scarico della soluzione di lavaggio calda nel lavabo). Non toccare la soluzione di lavaggio calda.

## **Avviso**

### **Irritazioni agli occhi/alla pelle!**

Se viene aperto il cassetto del detersivo mentre l'apparecchio è in funzione, detersivi e additivi possono schizzare fuori.

Risciacquare accuratamente gli occhi e la pelle in caso di contatto con detersivi o additivi. In caso di ingestione accidentale, consultare il medico.

## **Attenzione!**

### **Rischio di danni materiali/ danni all'apparecchio**

- Se la quantità di bucato nell'apparecchio supera la massima capacità di carico, esso potrebbe non essere in grado di funzionare in modo corretto, oppure potrebbero verificarsi danni materiali o danni all'apparecchio. Non superare la capacità di carico massima per l'asciugatura del bucato. Assicurarsi di attenersi alle capacità di carico massime indicate per ciascuno dei programmi → Libretto supplementare per le istruzioni di installazione e di messa in funzione.

- Se si versa una quantità errata di detersivo o di detergente nell'apparecchio, potrebbero verificarsi danni materiali o danni all'apparecchio. Utilizzare detersivi/additivi/detergenti e ammorbidenti rispettando le istruzioni del produttore.

## **Pulizia/Manutenzione**

## **Avviso**

### **Pericolo di morte!**

L'apparecchio è alimentato a energia elettrica. Rischio di scosse elettriche in caso di contatto con componenti sotto tensione. Pertanto ricordarsi sempre di:

- Spegnerne l'apparecchio. Scollegare l'apparecchio dall'alimentazione (estrarre la spina).
- Non toccare mai la spina di alimentazione con le mani bagnate.
- Nel rimuovere la spina di alimentazione dalla presa, afferrare la spina stessa e mai il cavo di alimentazione, in caso contrario il cavo di alimentazione potrebbe subire danni.
- Non apportare nessuna modifica tecnica all'apparecchio o alle sue caratteristiche.

- Riparazioni e qualsiasi altro lavoro sull'apparecchio devono essere eseguiti unicamente dal nostro servizio di assistenza clienti oppure da un elettricista. Lo stesso vale per la sostituzione del cavo di alimentazione (quando necessario).
- È possibile ordinare cavi di alimentazione di ricambio dal nostro servizio di assistenza clienti.

### **Avviso**

#### **Pericolo di avvelenamento!**

Si possono sprigionare fumi tossici a causa di detersivi contenenti solventi, ad es. sgrassatore. Non usare detersivi che contengono solventi.

### **Avviso**

#### **Rischio di scosse elettriche/danni materiali/danni all'apparecchio!**

Nel caso in cui penetri dell'umidità nell'apparecchio, potrebbe verificarsi un cortocircuito. Non utilizzare un'idropulitrice o un pulitore a vapore per la pulizia dell'apparecchio.

### **Avviso**

#### **Rischio di lesioni/danni materiali/danni all'apparecchio!**

L'utilizzo di parti di ricambio e accessori di altre marche è

rischioso e potrebbe provocare lesioni, danni materiali o danni all'apparecchio. Per ragioni di sicurezza, utilizzare solo parti di ricambio e accessori originali.

### **Attenzione!**

#### **Rischio di danni materiali/danni all'apparecchio**

Detergenti e pretrattanti per bucato (ad es. smacchiatori, spray di prelavaggio, etc) possono causare danni in caso di contatto con le superfici dell'apparecchio. Pertanto ricordarsi sempre di:

- Non far entrare in contatto tali detersivi con le superfici dell'apparecchio.
- Pulire l'apparecchio soltanto con acqua e un panno umido e morbido.
- Rimuovere immediatamente qualsiasi residuo di detersivo o spray o altri.



## Tutela dell'ambiente

### Imballaggio/apparecchio dismesso



Smaltire l'imballaggio secondo le normative ambientali vigenti. Questo apparecchio dispone di contrassegno ai sensi della direttiva europea 2012/19/UE in materia di apparecchi elettrici ed elettronici (waste electrical and electronic equipment - WEEE). Questa direttiva definisce le norme per la raccolta e il riciclaggio degli apparecchi dismessi valide su tutto il territorio dell'Unione Europea.

### Consigli per risparmiare

- Per ogni specifico programma di lavaggio immettere la quantità massima di biancheria ammessa. Panoramica del programma → Istruzioni per l'uso e installazione
- Lavare senza prelavaggio la biancheria con sporco normale.
- Per il lavaggio di capi dallo sporco leggero o normale è possibile ridurre l'energia e il detersivo utilizzati. → *Pagina 25*
- Le temperature selezionabili si riferiscono alle indicazioni di lavaggio riportate sui capi. Le temperature raggiunte nella macchina possono discostarsi da quelle indicate per garantire la combinazione ottimale di risparmio energetico e risultato di lavaggio.

### ■ **Indicazione per il consumo di energia\***:

Il display mostra informazioni sul consumo di energia nei programmi selezionati.

Più spie si accendono, maggiore sarà il relativo consumo.

In questo modo è possibile confrontare i consumi nei programmi con la scelta di diverse impostazioni di programma e decidere eventualmente di scegliere un'impostazione di programma che faccia risparmiare energia.

### ■ **Modalità di risparmio energetico:**

L'illuminazione del display si spegne dopo pochi minuti, il tasto d'avvio lampeggia. Per attivare l'illuminazione premere un tasto qualsiasi.

La modalità di risparmio energetico non viene attivata durante lo svolgimento di un programma.

- Se al termine del lavaggio la biancheria sarà asciugata nell'asciugatrice, selezionare una velocità di centrifuga secondo le istruzioni del produttore dell'asciugatrice.



## Installazione e allacciamento

### Fornitura

**Avvertenza:** Controllare eventuali danni subiti dalla macchina durante il trasporto. Non mettere in funzione una macchina danneggiata. In caso di contestazioni rivolgersi al fornitore presso il quale l'apparecchio è stato acquistato oppure al nostro servizio di assistenza clienti. → *Pagina 44*

\* A seconda del modello

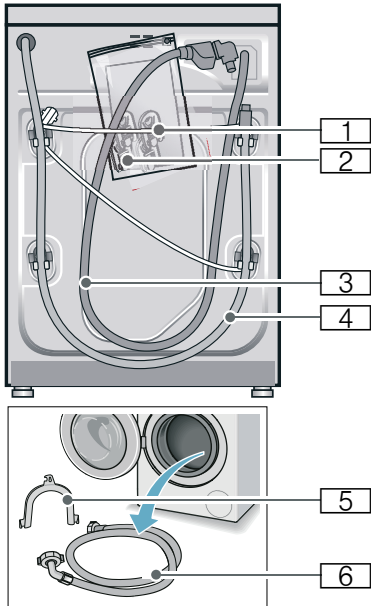

- 1** Cavo di alimentazione
  - 2** Sacchetto:
    - Istruzioni per l'uso e l'installazione
    - Elenco dei centri del servizio di assistenza clienti\*
    - Garanzia\*
    - Tappi di copertura per i fori presenti dopo la rimozione dei blocchi di trasporto
  - 3** Tubo flessibile di carico dell'acqua nel modello Aqua-stop
  - 4** Tubo flessibile di scarico dell'acqua
  - 5** Gomito per fissare il tubo flessibile di scarico dell'acqua\*
  - 6** Tubo di carico dell'acqua fredda nei modelli Standard/Aqua-Secure
- \* A seconda del modello

**Inoltre** per il collegamento del tubo flessibile di scarico dell'acqua a un sifone è necessaria una fascetta stringitubo  $\varnothing$  24 - 40 mm (reperibile nei negozi specializzati).

### Utensili necessari

- Livella a bolla d'aria per il livellamento
- Chiave inglese da:
  - 13 per rimuovere i blocchi di trasporto e
  - 17 per regolare i piedini dell'apparecchio

### Istruzioni di sicurezza

#### **⚠ Avviso** **Pericolo di lesioni!!**

- La lavatrice è molto pesante. Sollevare e trasportare la lavatrice con la massima cautela.
- Nella fase di trasporto della lavatrice non impugnare parti sporgenti (ad es. oblò di carico, piano di appoggio); questi componenti possono rompersi e provocare lesioni.  
Non trasportare la lavatrice afferrandola dalle parti sporgenti.
- Posizionare i raccordi o il cavo di alimentazione elettrica in modo non appropriato può creare pericoli dovuti a eventuali inciampi o cadute. Disporre i raccordi e i cavi elettrici in modo che non siano di intralcio.

#### **Attenzione!** **Danni all'apparecchio**

I raccordi di carico/scarico se soggetti a basse temperature possono rompersi. Non installare la lavatrice in luoghi esposti a pericolo di gelo e/o all'aperto.

#### **Attenzione!** **Danni prodotti dall'acqua**

Gli allacciamenti dei raccordi flessibili di carico e di scarico dell'acqua sotto sottoposti a una pressione dell'acqua elevata. Per evitare perdite o danni, attenersi alle indicazioni riportate in questo capitolo.

### Avvertenze

- Oltre alle istruzioni qui riportate, osservare le regolamentazioni dettate dall'ente comunale acquedotto e dal gestore dell'energia elettrica.
- In casi di dubbio fare eseguire il collegamento dal tecnico del servizio di assistenza clienti autorizzato.

### Superficie di posizionamento della lavatrice

**Avvertenza:** La stabilità è importante per evitare spostamenti indesiderati della lavatrice!

- La superficie di posizionamento deve essere solida e in piano.
- I pavimenti rivestiti di superfici morbide non sono idonei.

### Installazione della macchina sopra a uno zoccolo o su un pavimento in travi di legno

#### Attenzione!

#### Danni all'apparecchio

Durante la centrifuga la lavatrice può spostarsi e ribaltarsi/cadere dallo zoccolo.

È indispensabile ancorare i piedini con i blocchi di fissaggio.

Codice ord. WX 9756

**Avvertenza:** In caso di pavimento in travi di legno posizionare la lavatrice:

- possibilmente in un angolo,
- su una base in legno resistente all'acqua (spessore min. 30 mm), ben fissata al pavimento.

### Installazione sottopiano/ incasso dell'apparecchio in una cucina modulare componibile

#### ⚠ Avviso

#### Pericolo di morte!!

Rischio di folgorazione in caso di contatto con componenti sotto tensione. Non rimuovere il piano di copertura dell'apparecchio.

#### Avvertenze

- È necessaria una larghezza della nicchia di 60 cm.
- Posizionare la lavatrice soltanto sotto un piano di lavoro continuo, ben fissato ai mobili adiacenti.

### Rimuovere i blocchi di trasporto

#### Attenzione!

#### Danni all'apparecchio

- Durante il trasporto la macchina è assicurata con blocchi di trasporto. La mancata rimozione dei blocchi di trasporto può causare danni al funzionamento della macchina (può, ad esempio, danneggiare il cestello). Al primo impiego rimuovere obbligatoriamente i 4 blocchi di trasporto al completo. Metterli da parte.
- Per evitare danni durante il trasporto successivo, rimontare tassativamente i blocchi prima di procedere al trasporto.

**Avvertenza:** Conservare le viti e le boccole.

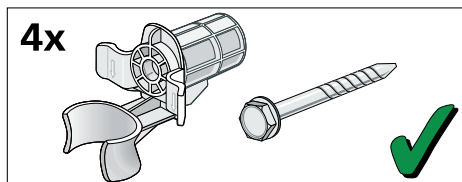

1. Staccare i raccordi flessibili dai fermi.

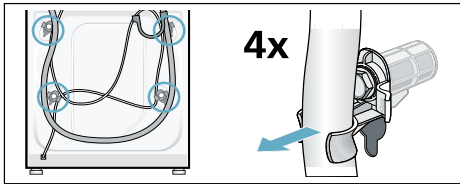

2. Svitare e rimuovere tutte le 4 viti dei blocchi per il trasporto. Rimuovere le boccole. Staccare il cavo di alimentazione dai fermi.

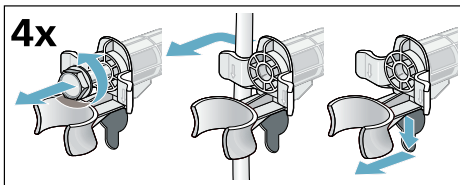

3. Applicare le coperture. Bloccarle saldamente premendo sul gancio di fermo.

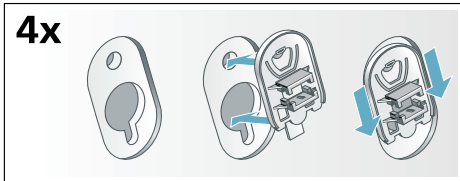

## Lunghezze di raccordi e del cavo elettrico

- Allacciamento sul lato sinistro

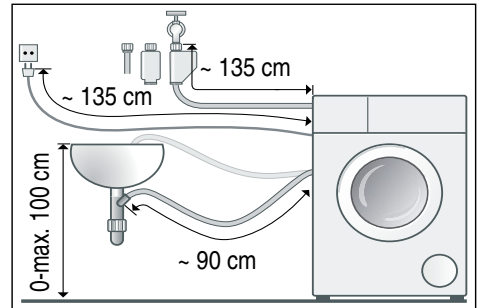

- Allacciamento sul lato destro

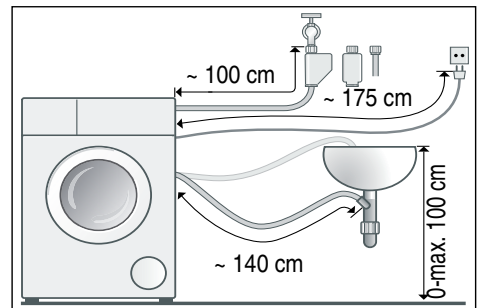

**Consiglio:** Presso i rivenditori specializzati o il servizio di assistenza clienti sono disponibili:

- una prolunga per tubo di carico Aqua-Stop o dell'acqua fredda (ca. 2,50 m); codice ord. WZ 10130
- un raccordo flessibile di carico più lungo (ca. 2,20 m) per modelli standard



## Alimentazione idraulica

### Avvertenze

- Non piegare, schiacciare, modificare o tagliare il flessibile di carico dell'acqua (la resistenza non è più garantita).
- Effettuare il serraggio dei raccordi a mano. Il serraggio effettuato con l'utilizzo di un utensile (pinza) può risultare eccessivo e danneggiare quindi il filetto.

### Pressione idrostatica ottimale nella rete di distribuzione: 100-1000 kPa (1-10 bar)

- A rubinetto completamente aperto portata min. 8 l/min.
- In caso di pressione idrica eccessiva applicare una valvola di riduzione della pressione.

### Allacciamento

Collegare il tubo flessibile di alimentazione dell'acqua al rubinetto dell'acqua ( $\frac{3}{4}$ " = 26,4 mm) e all'apparecchio (esclusi i modelli con Aqua-Stop):

- Aqua-Stop

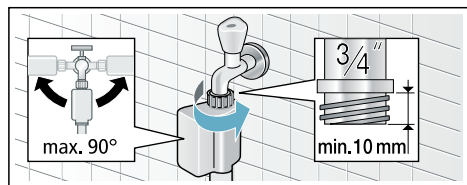

- Standard

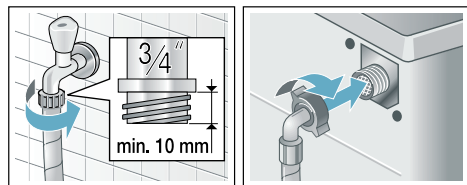

Aprire con precauzione il rubinetto dell'acqua e controllare eventuali perdite.

**Avvertenza:** Il raccordo a vite è sotto pressione di acquedotto.

## Scarico dell'acqua



### Avviso

#### Pericolo di scottature!

Durante il lavaggio ad alte temperature, il contatto con acqua di lavaggio bollente (ad es. durante la fase di scarico in un lavandino) può provocare scottature.

Non toccare l'acqua di lavaggio calda.

### Attenzione!

#### Danni prodotti dall'acqua

Il tubo flessibile di scarico, durante lo scarico dell'acqua è sottoposto alla pressione dell'acqua e pertanto può fuoriuscire dal lavandino o dal punto di raccordo.

Assicurare il tubo flessibile di scarico per evitare che si sganci.

### Attenzione!

#### Danni all'apparecchio/danni agli indumenti

Se l'estremità del tubo flessibile di scarico viene immersa nell'acqua di scarico, l'acqua può venire aspirata all'interno dell'apparecchio e danneggiare l'apparecchio/gli indumenti.

Assicurarsi che:

- il tappo non chiuda lo scarico del lavandino.
- l'estremità del raccordo flessibile di scarico non sia immersa nell'acqua di scarico.
- l'acqua scorra abbastanza velocemente.

**Avvertenza:** Non piegare il tubo di scarico dell'acqua o tirarlo nel senso della lunghezza.

## Allacciamento

### ■ Scarico a sifone

Bloccare il punto di fissaggio con una fascetta stringitubo, Ø 24–40 mm (rivenditore specializzato).

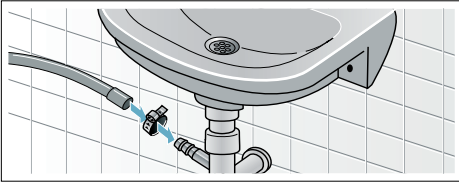

### ■ Scarico in un lavandino

Assicurare il tubo flessibile di scarico per evitare che si sganci. Collettore disponibile presso il servizio di assistenza tecnica: Codice pezzo singolo 00655300

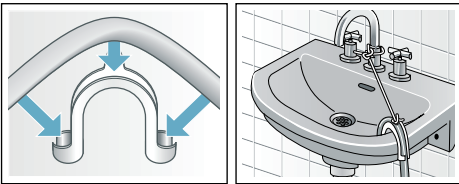

### ■ Raccordo di scarico a muro con manicotto in gomma oppure libero scarico nel pozzetto

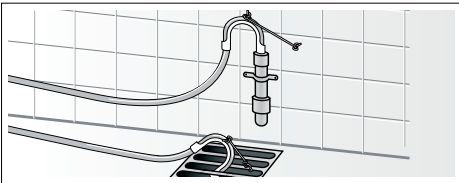

## Livellamento

Livellare l'apparecchio con una livella a bolla d'aria.

Forti rumori, vibrazioni e spostamenti incontrollati dell'apparecchio, sono la conseguenza di un livellamento non corretto!

1. Con la chiave allentare i controdadi in senso orario.
2. Controllare il livellamento della lavatrice con una livella, se necessario correggerlo. Variare l'altezza mediante rotazione del piedino dell'apparecchio. Tutti i quattro piedini dell'apparecchio devono poggiare saldamente sul pavimento.
3. Stringere saldamente il controdado contro il corpo della macchina. Ciò facendo mantenere fermo il piedino per evitare lo spostamento in altezza. I controdadi di tutti i quattro piedini dell'apparecchio devono essere ben stretti contro il corpo della macchina!



## Allacciamento elettrico

### ⚠ **Avviso** **Pericolo di morte!!**

Rischio di folgorazione in caso di contatto con componenti sotto tensione.

- Non toccare mai la spina di alimentazione con le mani bagnate.
- Staccare il cavo di alimentazione sempre dalla presa e mai tirando il cavo, perchè si rischia di danneggiarlo.
- Non staccare mai la spina di alimentazione durante il funzionamento dell'apparecchio.

Rispettare le seguenti avvertenze:

## Avvertenze

- la tensione di rete e l'indicazione di tensione sulla targhetta della lavatrice devono coincidere. Sulla targhetta portadati sono indicati il valore di allacciamento, nonché il necessario dispositivo di sicurezza.
- Collegare la lavatrice solo a corrente alternata, utilizzando una presa dotata di connettore di messa a terra installato a norma.
- Spina di alimentazione e presa elettrica devono essere compatibili.
- La sezione del cavo elettrico deve essere sufficiente.
- Il sistema di messa a terra deve essere installato a norma.
- Fare eseguire la sostituzione del cavo di alimentazione (se necessario) solo da un elettricista specializzato. Il cavo di alimentazione di ricambio è in vendita presso il servizio di assistenza clienti.
- Non utilizzare spine/prese multiple e prolunghie.
- Se si utilizza un interruttore differenziale, usare solo un tipo con questo simbolo  Solo questo simbolo garantisce l'osservanza delle norme oggi in vigore.
- La spina di alimentazione deve essere sempre raggiungibile.
- Non piegare, schiacciare, modificare o tagliare il cavo di alimentazione e non farlo entrare in contatto con fonti di calore.

## La prima messa in funzione

Prima di lasciare la fabbrica, la lavatrice viene testata in modo approfondito. Per eliminare i residui di acqua del ciclo di prova, eseguire il primo lavaggio **senza** biancheria.

### Avvertenze

- La lavatrice **deve essere installata e collegata in modo appropriato**. Da → *Pagina 12*
  - Non mettere mai in funzione una macchina danneggiata. Informare il servizio di assistenza clienti.
1. Controllare la macchina.
  2. Rimuovere il film protettivo dal pannello di comando.
  3. Inserire la spina.
  4. Aprire il rubinetto dell'acqua.
  5. Chiudere l'oblò di carico (non introdurre bucato!).
  6. A seconda del programma impostare **Pulizia del cestello 90 °C** o **Cotone 90 °C**.
  7. Aprire il cassetto del detersivo.
  8. Versare circa 1 litro d' acqua nello scomparto **II**.
  9. Introdurre del detersivo universale nello scomparto **II**.
- Avvertenza:** Per evitare la formazione di schiuma utilizzare solo la metà della quantità di detersivo consigliata dal produttore. Non utilizzare detersivo per capi in lana o delicati.
10. Chiudere il cassetto del detersivo.
  11. Selezionare il tasto **▶III**.
  12. Dopo la fine del programma spegnere l'apparecchio.

**La lavatrice è ora pronta per l'uso.**

## Trasporto

es. trasloco

### Lavori di preparazione:

1. Chiudere il rubinetto dell'acqua.
2. Scaricare la pressione residua dell'acqua dal raccordo flessibile di carico.  
Manutenzione - Filtro nell'alimentazione dell'acqua → *Pagina 39*
3. Scaricare la liscivia residua.  
Manutenzione - La pompa di scarico acqua è otturata → *Pagina 38*
4. Staccare la lavatrice dalla corrente.
5. Smontare i raccordi flessibili.

### Montare i blocchi di trasporto:

1. Rimuovere le coperture e conservarle.  
Se necessario usare un cacciavite.

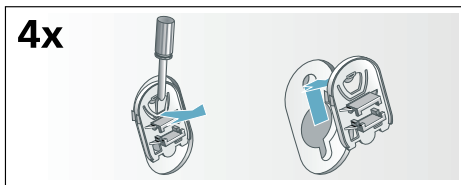

2. Inserire tutti i 4 blocchi  
Fissare il cavo di alimentazione nei fermi. Inserire e stringere le viti.

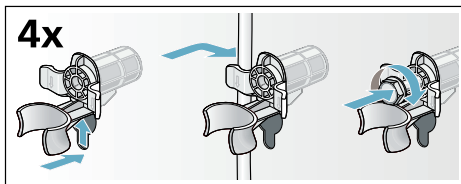

## Prima di una nuova messa in servizio:

### Avvertenze

- È **obbligatorio** rimuovere i blocchi di trasporto!
- Per impedire che al successivo lavaggio il detersivo scorra inutilizzato nello scarico: versare ca. 1 litro di acqua nello scomparto **II** e avviare il programma Centrifuga/ Scarico acqua (per il solo scarico: impostare i giri/min (velocità di centrifuga) su - 0 -).

## Conoscere l'apparecchio

### Lavatrice

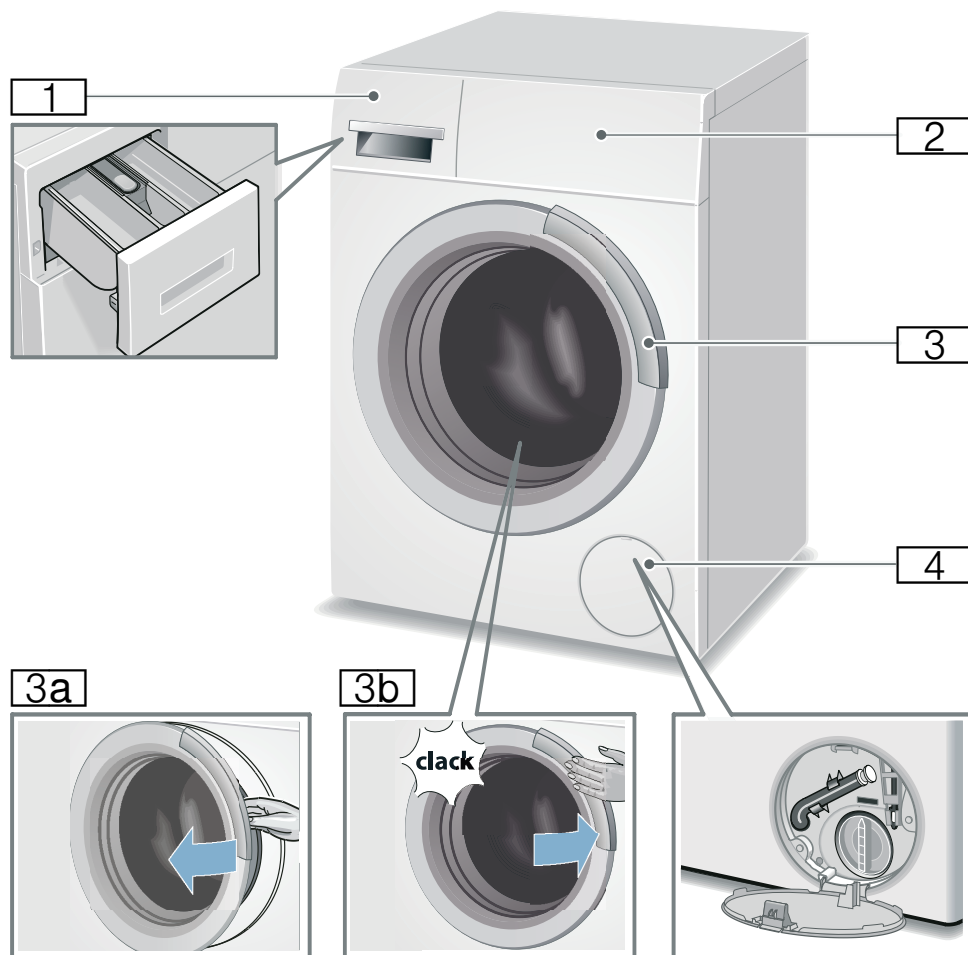

- 1** Cassetto del detersivo
- 2** Pannello di comando/display
- 3** Oblò di carico con maniglia
- 3a** Aprire l'oblò di carico
- 3b** Chiudere l'oblò di carico
- 4** Sportello di servizio

## Pannello comandi

Pannello di comando a seconda del modello



- 1** Programmi  
Una panoramica di tutti i programmi è riportata nell'allegato alle istruzioni per l'uso e l'installazione.
- 2** Selettore programmi:
  - per la selezione di un programma
  - per l'accensione e lo spegnimento della lavatrice dalla posizione OFF (Spento)
- 3** Display con tasti e indicazioni

## Display

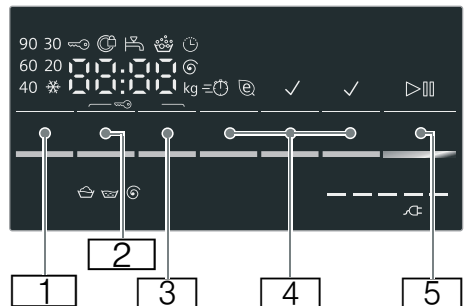

Ta- sto	Indicazio- ne	Descrizione
<b>1</b>	☀ - 90 °C	selezionabile <b>Temperatura</b> in °C; ☀ = freddo
<b>2</b>	---, 0 - 1200** ⌚	selezionabile <b>Velocità di centrifuga</b> in giri/min; 0 = nessuna cen- trifuga, solo scarico acqua; -- = ammollo a fine ciclo
*	a seconda del modello	
**	a seconda del programma selezionato, im- postazioni e modello	

Tasto	Indicazione	Descrizione
		<b>Fine fra</b>
	ad es. 2:30	Durata del programma a seconda della selezione del programma in h:min (ore:minuti)
	1 - 24	Preselezione ora di fine in ore Fine del programma dopo... ore
		<b>Impostazioni supplementari del programma:</b> → <i>Pagina 30</i>
		speed/eco (turbo/eco)
		Acqua e risciacquo+*
		Stirofacile*
		Prelavaggio*
		<b>Tasto</b> per avviare, interrompere (ad es. per aggiungere biancheria) e terminare un programma
* a seconda del modello ** a seconda del programma selezionato, impostazioni e modello		

### ulteriori indicazioni sul display

Indicazione	Descrizione
6,5** kg	<b>Carico consigliato</b>
	<b>Consumo di energia*</b> → <i>Pagina 12</i>
* a seconda del modello ** a seconda del programma selezionato, impostazioni e modello	

Indicazione	Descrizione
	<b>Avanzamento del programma:</b>
	Lavaggio
	Risciacquo
	Centrifuga
End	Fine del programma
----	Fine del programma con ammollo fine ciclo
	<b>Oblo di carico</b> → <i>"Aggiungere biancheria" a pagina 34</i> → <i>" Guasti, Che fare se?" a pagina 40</i>
	<b>Rubinetto</b> → <i>" Guasti, Che fare se?" a pagina 40</i>
	<b>Sicurezza bambini</b> → <i>Pagina 33</i> → <i>" Guasti, Che fare se?" a pagina 40</i>
	<b>Riconoscimento schiuma</b> → <i>Pagina 33</i> → <i>"Indicazioni del display" a pagina 41</i>
E: --	<b>Indicazione di guasto</b> → <i>Pagina 40</i>
0 - 4	<b>Impostazione del segnale</b>
* a seconda del modello ** a seconda del programma selezionato, impostazioni e modello	





## Bucato

### Preparare il bucato

#### Attenzione!

#### Danni all'apparecchio/danni ai tessuti

Corpi estranei (es. monete, clips, spille, chiodi) possono danneggiare i capi o i componenti della lavatrice.

Attenersi alle seguenti indicazioni nella preparazione del bucato:

- Vuotare le tasche dei capi da lavare.

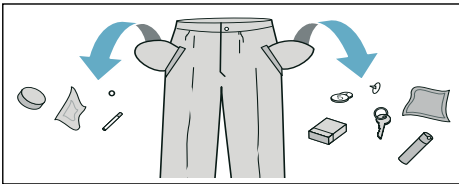

- Attenzione alle parti metalliche (fermagli per carta ecc.); se presenti, rimuoverle.
- Raccogliere i capi delicati in una retina/sacchetto (calze e reggiseni con rinforzi).
- Chiudere le chiusure lampo, abbottonare le federe.
- Spazzolare la sabbia dalle tasche e dai risvolti.
- Rimuovere le rotelline di sostegno delle tende oppure legarle in una rete/sacchetto.

### Dividere il bucato

Suddividere il bucato secondo le indicazioni del produttore per la cura dei capi riportate sull'etichetta in base a:

- Tipo di tessuto/materiale
- Colore

**Avvertenza:** Il bucato può perdere il colore o non tornare perfettamente pulito. Lavare separatamente i capi bianchi dai capi colorati.

Il primo lavaggio di capi colorati nuovi deve essere effettuato separatamente.

- Grado di sporco
  - Suddividere i capi in base al grado di sporco. Alcuni esempi sul grado di sporco si trovano alla
    - **leggero:** non prelavare, se necessario selezionare l'impostazione supplementare  $\equiv$  speed (turbo).
    - **normale**
    - **forte:** introdurre meno biancheria, selezionare un programma con prelavaggio.
    - **macchie:** provvedere alla smacchiatura/al trattamento preliminare delle macchie quando sono ancora fresche. Per prima cosa detergere con liscivia di sapone, senza strofinare. Infine lavare il bucato con il programma corrispondente. Talvolta le macchie ostinate/secche possono essere rimosse soltanto dopo più lavaggi.

- Simboli sull'etichetta

**Avvertenza:** Le cifre presenti nei simboli indicano la temperatura massima di lavaggio.



adatto a lavaggio normale; ad es. programma Cotone



necessario lavaggio delicato; ad es. programma Sintetici



necessario lavaggio estremamente delicato; ad



es. programma Delicati/seta si addice al lavaggio a mano; per es. programma  Lana



non lavare la biancheria nella lavatrice.

## Inamidare

**Avvertenza:** È preferibile che la biancheria non sia stata preventivamente trattata con ammorbidente.

È possibile inamidare con amido liquido in tutti i programmi di lavaggio. Aggiungere l'amido nello scomparto ☼ secondo le indicazioni del produttore (prima pulirlo, se necessario).

## Tingere/Decolorare

Colorare solo in quantità adatte all'uso domestico. Il sale può intaccare l'acciaio. Attenersi alle indicazioni del produttore di coloranti.

**Non** decolorare il bucato nella lavatrice!



## Detersivo

### Corretta scelta del detersivo

Per la corretta scelta del detersivo, della temperatura e del trattamento di lavaggio è determinante il simbolo di trattamento. → vedere anche [www.sartex.ch](http://www.sartex.ch)

Su [www.cleanright.eu](http://www.cleanright.eu) si trova un gran numero di altre informazioni su detersivi, additivi e detergenti per l'uso domestico.

- **Detersivo universale con sbiancanti ottici**  
adatto per biancheria bianca lavabile a 90° in lino o cotone  
Programma: Cotone / a freddo - max. 90 °C
- **Detersivo per capi colorati senza candeggiante e sbiancanti ottici**  
adatto per biancheria colorata in lino o cotone  
Programma: Cotone / a freddo - max. 60°C
- **Detersivo per capi delicati/colorati senza sbiancanti ottici**  
adatto per biancheria colorata in fibre facili da trattare, fibre sintetiche  
Programma: Sintetici / a freddo - max. 60°C
- **Detersivo per capi delicati**  
adatto per tessuti pregiati delicati, seta o viscosa  
Programma: Delicati/Seta / a freddo - max. 40°C
- **Detersivo per lana**  
adatto per la lana  
Programma: Lana / a freddo - max. 40°C







## Risparmiare energia e detersivo

Con biancheria poco sporca o normalmente sporca si possono risparmiare energia (riduzione della temperatura di lavaggio) e detersivo.

Risparmio	Grado di sporco/avvertenza
Temperatura ridotta e quantità di detersivo secondo dosaggio consigliato. 	<b>leggero</b> Nessuna macchia di sporco riconoscibile. I capi d'abbigliamento hanno assorbito l'odore del corpo, ad es.: <ul style="list-style-type: none"> <li>■ capi sportivi/estivi leggeri (indossati per poche ore)</li> <li>■ T-Shirt, camicie, camicette, (indossate per 1 giornata)</li> <li>■ lenzuola e asciugamani degli ospiti (usati 1 giorno)</li> </ul>
	<b>normale</b> Sporco visibile o si riconoscono piccole macchie leggere, ad es.: <ul style="list-style-type: none"> <li>■ T-Shirt, camicie, camicette (sporche di sudore, indossate più volte)</li> <li>■ asciugamani, lenzuola (usati per 1 settimana)</li> </ul>
Temperatura secondo l'etichetta del capo e quantità di detersivo secondo dosaggio consigliato/grado di sporco 'molto sporco'	<b>molto sporco</b> Sporco e/o macchie evidenti ad es. strofinacci per stoviglie, biancheria per neonati, abbigliamento professionale

**Avvertenza:** Nel dosaggio di tutti i detersivi, coadiuvanti, additivi e detergenti osservare scrupolosamente le istruzioni generali e le istruzioni del produttore. → *Pagina 32*

## Tabella dei programmi

Programma/Tipo di biancheria/Avvertenze	Impostazioni
<p><b>Nome del programma</b> Breve spiegazione del programma o per quali tessuti è idoneo.</p>	<p>carico max.; temperatura selezionabile (* = freddo) velocità di centrifuga selezionabile**; ---- = Ammollo fine ciclo Impostazioni di programma supplementari selezionabili</p>
<p> <b>Cotone:</b> tessuti resistenti, tessuti molto resistenti di cotone oppure lino.</p>	<p>max. 6,5 kg/4 kg*; * - 90 °C ----, 400 - 1200** giri/min turbo eco , Prelavaggio, Stirofacile</p>
<p><b>Sintetici:</b> tessuti in materiale sintetico o misto.</p>	<p>max. 3 kg; * - 60 °C ----, 0 - 1200** giri/min turbo eco , Prelavaggio, Stirofacile</p>
<p><b>Delicati/Seta:</b> tessuti lavabili delicati, per es. di seta, raso, tessuti sintetici o misti (ad es. camicette di seta, scarpe di seta) <b>Avvertenza:</b> Usare detersivo per lavatrice idoneo per i capi delicati e/o la seta.</p>	<p>max. 2 kg; * - 40 °C ----, 0 - 800 giri/min turbo eco , Prelavaggio, Stirofacile</p>
<p> <b>Lana:</b> tessuti lavabili a mano oppure in lavatrice di lana o misto lana; programma di lavaggio particolarmente delicato per evitare il restringimento della biancheria, pause del programma più lunghe (i tessuti riposano in acqua e detersivo). <b>Avvertenze</b></p> <ul style="list-style-type: none"> <li>■ La lana è un prodotto di origine animale ad es.: angora, alpaca, lama, pecora.</li> <li>■ Usare detersivo per lavatrice adatto per la lana.</li> </ul>	<p>max. 2 kg; * - 40 °C ----, 0 - 800 giri/min -</p>
<p><b>Mix:</b> carico misto di capi in cotone e tessuti sintetici.</p>	<p>max. 4 kg; * - 40 °C ----, 0 - 1200** giri/min turbo eco , Prelavaggio, Stirofacile</p>
<p>* carico ridotto con l'impostazione del programma <b>turbo</b> ** max. velocità di centrifuga a seconda del modello</p>	

Programma/Tipo di biancheria/Avvertenze	Impostazioni
<b>capiScuri:</b> capi scuri in cotone e capi sintetici scuri	max. 2 kg; ❄ - 40 °C ----, 0 - 1200** giri/min turbo eco <input type="checkbox"/>, Prelavaggio, Stirofacile
<b>Risciacquo:</b> risciacquo speciale con centrifuga	; - ----, 0 - 1200** giri/min Stirofacile
<b>Centrifuga/:</b> centrifuga speciale con numero di giri regolabile	; -
<b>Scarico acqua:</b> scarico dell'acqua di risciacquo	0 - 1200** giri/min
<b>Avvertenza:</b> Se si vuole solo scaricare l'acqua impostare la velocità di centrifuga su - 0 -.	Stirofacile
<b>Hygiene:</b> tessuti resistenti di cotone o lino.	max. 4,5 kg; ❄ - 60 °C
<b>Avvertenza:</b> Particolarmente indicato per esigenze igieniche elevate o per pelli molto sensibili grazie a lavaggi più prolungati a una temperatura definita, un livello dell'acqua più elevato e un maggiore risciacquo.	----, 400 - 1200** giri/min turbo eco <input type="checkbox"/>, Prelavaggio, Stirofacile
<b>speed 15'/30':</b> programma estremamente breve di ca. 30 minuti, idoneo per piccoli carichi di biancheria poco sporca.	max. 3,5 kg/2 kg*; ❄ - 40 °C
<b>Avvertenza:</b> Minora durata del programma (ca. 15 min) con l'impostazione del programma <b>turbo</b>	----, 0 - 1200** giri/min turbo
<b>speed 60' / Power wash:</b> tessuti resistenti, tessuti molto resistenti di cotone oppure lino	max. 4 kg; ❄ - 60 °C ----, 0 - 1200** giri/min Prelavaggio, Stirofacile
<b>Outdoor:</b> tessuti impermeabili, sportivi e per attività all'aria aperta, anche con membrana protettiva climatica.	max. 2 kg; ❄ - 40 °C
<b>Avvertenze</b>	----, 0 - 800 giri/min turbo eco <input type="checkbox"/>
<ul style="list-style-type: none"> <li>■ Usare detersivo per lavatrice speciale, dosaggio secondo le istruzioni del produttore nello scomparto <b>II</b>.</li> <li>■ La biancheria non deve essere stata trattata con ammorbidente.</li> <li>■ Prima del lavaggio pulire con cura il cassetto detersivo (tutti gli scomparti) da residui di ammorbidente.</li> </ul>	
<b>Lingerie:</b> per biancheria intima delicata lavabile, es. velluto, pizzo, Lycra, seta o raso.	max. 1 kg; ❄ - 40 °C ----, 0 - 600 giri/min turbo eco <input type="checkbox"/>, Stirofacile
* carico ridotto con l'impostazione del programma <b>turbo</b>	
** max. velocità di centrifuga a seconda del modello	

Programma/Tipo di biancheria/Avvertenze	Impostazioni
<b>Camicie:</b> camicie che non si stirano in cotone, lino, tessuti sintetici oppure misti.	max. 2 kg; ❄ - 60 °C
<b>Avvertenza:</b> Lavare le camicie/camicette di seta con il programma <b>Delicati/Seta</b> .	----, 0 - 800 giri/min
	turbo eco ◁, Prelavaggio, Stirofacile
<b>Trapunta:</b> indumenti, cuscini, trapunte o copriletti lavabili nella lavabiancheria imbottiti con fibre sintetiche; adatto anche per imbottiture con piume	max. 1,5 kg; ❄ - 60 °C
<b>Avvertenza:</b> Lavare da soli i capi più grandi. Usare un detersivo per capi delicati: osservare le istruzioni di lavaggio. Utilizzare una quantità ridotta di detersivo.	----, 0 - 1200** giri/min
	turbo eco ◁
* carico ridotto con l'impostazione del programma <b>turbo</b>	
** max. velocità di centrifuga a seconda del modello	

## P+ Impostazioni del programma

Le preimpostazioni del programma vengono visualizzate sul campo degli indicatori dopo aver selezionato il programma.

È possibile modificare le preimpostazioni.

A tal fine, selezionare più volte il tasto corrispondente fino a quando non viene visualizzata l'impostazione desiderata.

**Avvertenza:** Con la pressione prolungata sul pulsante, i valori di impostazione scorrono automaticamente in ordine sequenziale. Selezionare ancora una volta il tasto e modificare nuovamente i valori di regolazione.

Una panoramica di tutte le impostazioni di programma possibili sono riportate nell'allegato delle istruzioni per l'uso e l'installazione.

## Temperatura

(°C)

Tasto a seconda del modello

A seconda dell'avanzamento del programma, è possibile modificare la temperatura impostata sia prima dell'avvio del programma, sia a programma avviato.

La massima temperatura impostabile dipende dal programma scelto.

## Velocità di centrifuga

(⊙, Centrifuga)

È possibile modificare la velocità di centrifuga (in giri/minuto) sia prima dell'avvio del programma, sia a programma avviato.

**Impostazione 0** : esclusione della centrifuga finale, l'acqua non viene scaricata. La biancheria rimane bagnata nel cestello, ad es. per la biancheria che non si deve centrifugare.

**Impostazione ----** : ammollo fine lavaggio = senza centrifuga finale, dopo l'ultimo risciacquo, il bucato rimane in ammollo.

È possibile selezionare l'ammollo fine lavaggio per evitare la formazione di squalciture, nel caso in cui al termine del programma il bucato non venga estratto subito dalla lavatrice.

Per proseguire/terminare il programma

→ *Pagina 35*

Il numero massimo di giri che è possibile impostare dipende dal programma scelto e dal modello utilizzato.

## Fine fra

(☺, Fine fra...)

**Prima dell'avvio del programma** si può prestabilire la fine del programma (tempo Fine fra) in intervalli di un'ora (h=ora) fino a un massimo di 24 h.

A tal proposito:

1. Selezionare il programma.  
Viene visualizzata la durata del programma per il programma selezionato ad es. **2:30** (ore:minuti).
2. Selezionare il tasto **Fine fra** finché non compare il numero di ore desiderato.

3. Selezionare il tasto ▷|||. Il programma si avvia.  
Sul campo degli indicatori viene visualizzato il numero delle ore desiderato ad es. **8h** e viene eseguito un conto alla rovescia sino a quando il programma di lavaggio avrà inizio. Segue poi la visualizzazione della durata del programma.

**Avvertenza:** La durata del programma viene regolata automaticamente durante il corso del programma.

Alcuni fattori possono influenzare la durata del programma, es.:

- Impostazioni del programma,
- Dosaggio del detersivo (se necessario ulteriori cicli di risciacquo in caso di formazione di schiuma),
- Quantità del carico/tipo di tessuto (consumo d'acqua differenziato),
- Gli squilibri (es. causati da lenzuola) vengono riequilibrati da diversi cicli di centrifuga,
- Oscillazioni di tensione,
- pressione dell'acqua (velocità di alimentazione).

**Dopo l'avvio del programma**, può essere modificato il numero di ore nel modo seguente:

1. Selezionare il tasto ▷|||.
2. Con il tasto **Fine fra** modificare il numero delle ore.
3. Selezionare il tasto ▷|||.

**Dopo l'avvio del programma** è possibile, in caso di necessità, aggiungere o estrarre il bucato.

→ *Pagina 34*



## **P+** Impostazioni di programma aggiuntive

Una panoramica di tutte le impostazioni supplementari sono riportate nell'allegato delle istruzioni per l'uso e l'installazione.

Le impostazioni si distinguono a seconda del modello.

### speed/eco

( turbo/eco  )

Tasto con due possibilità d'impostazione secondo il programma selezionato:

#### ■ **speed/turbo**

Per il lavaggio in breve tempo con risultato di lavaggio paragonabile, al programma selezionato senza impostazione speed/eco () ma con un maggiore risparmio energetico.

**Avvertenza:** Non superare il carico massimo.

#### ■ **eco**

Lavaggio a risparmio energetico grazie alla riduzione della temperatura con risultato di lavaggio paragonabile al programma selezionato senza impostazione speed/eco (turbo/eco) .

Selezionare a tal proposito il tasto. Prima viene proposta l'impostazione **speed**. Se l'impostazione **eco** è attiva, selezionare nuovamente il tasto. Il relativo simbolo appare sul display quando l'impostazione è attivata.

Se si preme nuovamente il tasto, l'impostazione non è più attiva.

## Stirofacile

(, stiroFacile)

Tasto a seconda del modello

Riduce la formazione di sgualciture per mezzo di uno speciale ciclo di centrifuga con successive pause e velocità di centrifuga ridotta.

**Avvertenza:** Umidità residua della biancheria più alta.

## Acqua e risciacquo+

()

Tasto a seconda del modello

Livello dell'acqua superiore e ciclo di risciacquo supplementare con pelle particolarmente sensibile e/o per aree con acqua molto dolce.

## Prelavaggio

()

Tasto a seconda del modello

Per biancheria molto sporca.

**Avvertenza:** Suddividere il detersivo tra gli scomparti **I** e **II**.



## Utilizzare l'apparecchio

### Preparare la lavatrice

**Avvertenza:** La lavatrice **deve essere installata e collegata in modo appropriato.** → *Pagina 12*

1. Inserire la spina di alimentazione.
2. Aprire il rubinetto dell'acqua.
3. Aprire l'oblò di carico.
4. Verificare che il cestello sia stato svuotato completamente. Se necessario svuotarlo.

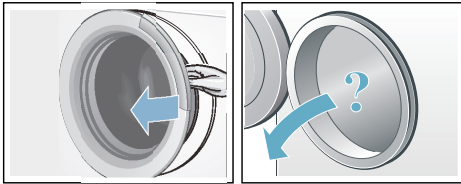

### Selezionare il programma/accendere l'apparecchio

**Avvertenza:** Se la sicurezza bambini è attivata, è necessario disattivarla prima di poter impostare un programma.

Selezionare il programma desiderato servendosi del selettore programmi. È possibile la rotazione nei due sensi.

L'apparecchio è acceso.

Sul display compaiono le **preimpostazioni del programma** per il programma selezionato:

- Temperatura\*,
- Durata del programma alternata con il carico massimo e
- l'indicazione per il consumo di energia\*.

\* A seconda del modello

### Modificare le impostazioni di programma

È possibile utilizzare o modificare le preimpostazioni per questo ciclo di lavaggio.

A tal fine, selezionare più volte il tasto corrispondente fino a quando non viene visualizzata l'impostazione desiderata.

Le impostazioni non necessitano di conferma per attivarsi.

Non rimangono in memoria dopo lo spegnimento della lavatrice.

Preimpostazioni del programma → *Pagina 28.*

### Selezionare impostazioni di programma aggiuntive

Attraverso la scelta di impostazioni aggiuntive è possibile adattare il lavaggio in modo ottimale al proprio carico di biancheria.

Le impostazioni possono essere selezionate o deselectionate anche a programma avviato.

Le spie luminose dei tasti si illuminano quando l'impostazione è attiva.

Dopo lo spegnimento della lavatrice le impostazioni non vengono mantenute in memoria.

Impostazioni di programma aggiuntive → *Pagina 30*

## Introdurre la biancheria nel cestello

### **Avviso**

#### **Pericolo di morte!**

I capi di biancheria preventivamente trattati con detersivi contenenti solventi, ad es. smacchiatori o trielina, dopo l'introduzione nella lavatrice potrebbero provocare un'esplosione. Lavare accuratamente a mano questi capi prima di introdurli nella lavatrice.

### **Avvertenze**

- Mescolare capi grandi e piccoli. Capi di biancheria di diverse dimensioni si suddividono meglio durante la centrifuga. Singoli capi di biancheria singoli possono provocare squilibri.
  - Rispettare la quantità di carico massima indicata. Un carico eccessivo peggiora il risultato di lavaggio e favorisce la formazione di squalciture.
1. Inserire il bucato smistato nel cestello facendo attenzione che i capi non siano piegati.
  2. Assicurarsi che nessun capo sia rimasto impigliato tra l'oblò di carico e la manichetta in gomma; chiudere l'oblò di carico.



## Dosare e introdurre il detersivo e l'additivo

### **Attenzione!**

#### **Danni all'apparecchio**

Detersivi e prodotti per pretrattare il bucato (es. smacchiatori, spray per il prelavaggio...) possono danneggiare le superfici della lavatrice se entrano in contatto con queste ultime.

Non far entrare in contatto questi prodotti con le superfici della lavatrice. Eventualmente rimuovere subito con un panno umido i residui di spray ed altri residui/gocce.

### **Dosaggio**

Dosare il detersivo e gli additivi in base a:

- la durezza dell'acqua (informarsi presso il proprio ente acquedotto),
- indicazioni del produttore riportate sulla confezione,
- quantità di bucato,
- grado di sporco.

### **Introduzione**

1. Estrarre il cassetto del detersivo.

### **Avviso**

#### **Irritazioni degli occhi e della pelle!**

Aperto il cassetto del detersivo durante il funzionamento potrebbe fuoriuscire detersivo/additivo.

Aprire il cassetto con cautela.

Se si entra in contatto con detersivi e additivi, sciacquare abbondantemente gli occhi e la pelle.

In caso di ingestione accidentale, consultare un medico.

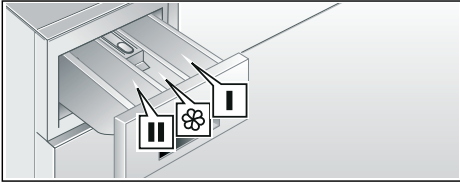
**2.** Introdurre il detersivo e/o gli additivi.

Scomparto I	Detersivo per prelavaggio
Scomparto ☼	Ammorbidente, amido; non superare «max»
Scomparto II	Detersivo per il lavaggio, anticalcare, candeggiante, sale smacchiatore

**Avvertenze**

- Per il dosaggio di tutti i detersivi, additivi e detersivi osservare attentamente le indicazioni del produttore.
- Se l'ammorbidente e l'appretto sono densi, diluirli con un po' d'acqua. Questo impedisce le otturazioni.
- Introdurre il detersivo liquido nel relativo dosatore e mettere questo nel cestello.

**Avvio del programma**

Premere il tasto ▶ Start. La spia luminosa si illumina e il programma si avvia.

**Avvertenza:** Per avviare il programma, il tasto ▶ d'avvio deve essere premuto più a lungo. Così si impedisce che il programma venga avviato inavvertitamente.

All'avvio del programma, sul display vengono visualizzati la durata del programma e i simboli per il suo avanzamento; durante il programma, viene visualizzata l'indicazione Fine tra. Campo degli indicatori → *Pagina 21*

**Avvertenza: Riconoscimento schiuma**

Se sul campo degli indicatori compare anche il simbolo ☼, durante il programma di lavaggio la lavatrice ha rilevato un eccesso di schiuma e, in conseguenza di ciò, ha aggiunto automaticamente dei cicli di risciacquo supplementari per eliminare la schiuma. Al lavaggio seguente con lo stesso carico dosare una minore quantità di detersivo.

Per impedire modifiche di programma accidentali, attivare la sicurezza bambini.

**Sicurezza bambini**

(☹ 3 sec.)

La lavatrice può essere bloccata contro la modifica accidentale delle funzioni impostate. A tal proposito, dopo l'avvio del programma, attivare la sicurezza bambini.

Per l'**attivazione/la disattivazione** selezionare contemporaneamente i tasti **Velocità di centrifuga**-e + per circa 3 secondi e selezionare **Fine fra**. Nel campo degli indicatori compare il simbolo ☹.

- ☹ si accende: la sicurezza bambini è attiva.
- ☹ lampeggia: la sicurezza bambini è attiva e il selettore programmi è stato spostato. Per disattivare la sicurezza bambini riportare il selettore programmi sul programma iniziale. Il simbolo si illumina di nuovo.

**Avvertenza:** Per evitare l'interruzione di un programma, non ruotare il selettore programmi passando per la posizione Off (Spento).

**Avvertenza:** Al termine del programma e dopo lo spegnimento dell'apparecchio, la sicurezza bambini rimane attiva. Deve essere disattivata se si desidera avviare un programma nuovo.

## Ammollo

Dopo la scelta del programma desiderato è possibile mettere in ammollo la biancheria:

1. Introdurre nello scomparto II il detersivo per ammollo/lavaggio secondo le indicazioni del produttore.
2. Selezionare il tasto ▷. Il programma si avvia.
3. Dopo ca. 10 minuti selezionare il tasto ▷ per sospendere il programma.
4. Trascorso il tempo di ammollo desiderato, selezionare nuovamente il tasto ▷, se si desidera far proseguire il programma oppure modificare il programma.

### Avvertenze

- Introdurre biancheria dello stesso colore.
- Non è necessario aggiungere detersivo. La liscivia dell'ammollo viene usata per tutto il ciclo di lavaggio.

## Aggiungere biancheria

Dopo l'avvio del programma è possibile, in caso di necessità, aggiungere o estrarre il bucato.

Selezionare a tal proposito il tasto ▷.

La spia luminosa del tasto ▷ lampeggia e la macchina verifica se è possibile aggiungere il bucato.

Se sul display:

- si spegne il simbolo , è possibile aggiungere bucato.

- si accende il simbolo , non è possibile aggiungere bucato.

**Per far proseguire il programma selezionare il** tasto ▷. Il programma verrà ripreso automaticamente.

### Avvertenze

- Quando si aggiunge il bucato non lasciare aperto l'oblò di carico troppo a lungo: l'acqua che cola dal bucato potrebbe fuoriuscire.
- Se il livello dell'acqua supera il bordo inferiore dell'oblò di carico, la temperatura è molto calda oppure il cestello è in rotazione, l'oblò di carico resta bloccato per motivi di sicurezza e non è possibile aggiungere il bucato.
- L'indicazione di carico non è attiva durante l'immissione di biancheria.

## Cambio del programma

1. Selezionare il tasto ▷.
2. Selezionare un altro programma.
3. Selezionare il tasto ▷. Il nuovo programma comincia dall'inizio.

## Interruzione del programma

Nei programmi ad alta temperatura:

1. Selezionare il tasto ▷.
2. Far raffreddare il bucato: selezionare **Risciacquo**.
3. Selezionare il tasto ▷.

Nei programmi a bassa temperatura:

1. Selezionare il tasto ▷.
2. Selezionare Centrifuga/Scarico acqua (per il solo scarico: impostare i giri/min (velocità di centrifuga) su - 0 -)
3. Selezionare il tasto ▷.

## Fine programma con Ammollo fine lavaggio

Sul display compare - - - - © e la spia del tasto ▶■ lampeggia.

Proseguire il programma selezionando il tasto ▶■ o una velocità di centrifuga.

Terminare il programma impostando il selettore programmi su Centrifuga/ Scarico acqua (per il solo scarico: impostare i giri/min (velocità di centrifuga) su - 0 -) e quindi selezionando il tasto ▶■.

## Fine del programma

Sul display compare **Fine** e la spia del tasto ▶■ è spenta.

## Estrarre il bucato/spegnere l'apparecchio

1. Aprire l'oblò di carico ed estrarre il bucato.
2. Impostare il selettore programmi su **Off** (○ Spento). L'apparecchio è spento.
3. Chiudere il rubinetto dell'acqua.

**Avvertenza:** Non è necessario nei modelli con Aqua-Stop.

### Avvertenze

- Non dimenticare capi di biancheria nel cestello. Nel lavaggio seguente possono restringersi oppure colorare altri capi.
- Rimuovere dal cestello e dalla manichetta di gomma corpi estranei – Potenziale formazione di ruggine.
- Asciugare la manichetta di gomma.

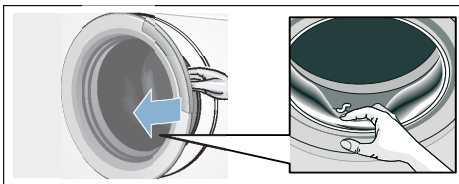

- Lasciare l'oblò di carico e il cassetto detersivo aperti, affinché i residui di umidità possano evaporare.
- Attendere sempre la fine del programma, altrimenti l'apparecchio potrebbe essere ancora bloccato. Riaccendere l'apparecchio e attendere lo sbloccaggio.
- Alla fine del programma la lavatrice passa alla modalità di risparmio energetico. Tutti gli indicatori si spengono. Per uscire dalla modalità di risparmio energetico, toccare un tasto qualsiasi.

## Analisi sensoriale

### Automatismo quantità

A seconda del tipo di tessuto e del carico di biancheria, il dispositivo di regolazione automatica della quantità adegua in modo ottimale il consumo di acqua in ogni programma.

### Controllo antisbilanciamento

Il sistema automatico di controllo dello sbilanciamento del carico di biancheria, con una fase di redistribuzione del carico, rilancia la centrifuga.

Nel caso in cui, causa la distribuzione del carico della biancheria, permanga lo sbilanciamento, per motivi di sicurezza la velocità di centrifuga viene ridotta.

**Avvertenza:** Introdurre nel castello capi piccoli e grandi. → *Pagina 42*

### VoltMonitor

Il sistema automatico di controllo tensione riconosce eccessivi cali di tensione elettrica. Il programma viene arrestato.

**Avvertenza:** Ogni volta che si verifica un calo di tensione i due punti nel display lampeggiano.



Il programma riprende quando la tensione di alimentazione ritorna stabile. I due punti sul display non lampeggiano più.

Il punto nel display lampeggia quando un'interruzione provoca un prolungamento del programma.



Il sistema di controllo tensione viene attivato all'avvio di un programma.

**Avvertenza:** In caso di interruzione dell'energia elettrica il ciclo di lavaggio viene interrotto. Il programma riprende quando la corrente elettrica viene ripristinata.

## Impostazione del segnale

È possibile modificare le seguenti impostazioni:

- il volume dei segnali di avviso (ad es. al termine del programma) e/o
- il volume dei segnali dei tasti.

Per modificare le impostazioni è sempre necessario attivare innanzitutto la modalità di impostazione.

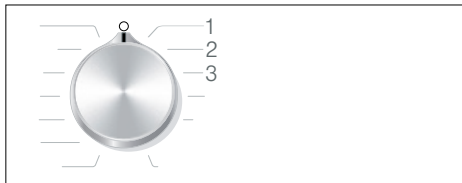

1/2/3/... Posizioni del selettore programmi

### Attivazione della modalità di impostazione:

1. Portare il selettore programmi nella posizione 1. La lavatrice è accesa.
2. Selezionare il tasto  e contemporaneamente ruotare verso destra il selettore programmi portandolo in posizione 2. Rilasciare il tasto.

La modalità di impostazione è attivata e sul display compare il volume preimpostato dei segnali di avviso (es. a fine programma).

### Modifica del volume

Con il tasto **Fine fra** si passa alle posizioni del selettore programmi:

- 2: volume dei segnali di avviso e/o
- 3: volume dei segnali dei tasti.



0 = OFF, 1 = basso,  
2 = medio, 3 = alto,  
4 = molto alto

### Fine della modalità di impostazione

È ora possibile terminare il ciclo e impostare il selettore programmi su **Off**. Le impostazioni sono memorizzate.





## Pulizia e manutenzione

### **Avviso**

#### **Pericolo di morte!**

Rischio di folgorazione in caso di contatto con componenti sotto tensione. Spegner l'apparecchio e staccare la spina di alimentazione.

### **Avviso**

#### **Pericolo di intossicazione!**

Detergenti contenenti solventi, come la trielina, possono generare vapori tossici. Non utilizzare detergenti contenenti solventi.

### **Attenzione!**

#### **Danni all'apparecchio**

Detergenti contenenti solventi, come la trielina, possono danneggiare i componenti e le superfici della macchina. Non utilizzare detergenti contenenti solventi.

#### **Così si previene la formazione di biofilm e di cattivi odori:**

### **Avvertenze**

- Provvedere a una buona ventilazione del luogo di installazione della lavatrice.
- Lasciare leggermente aperti l'oblò di carico e la vaschetta detersivo quando la lavatrice non viene utilizzata.
- Di tanto in tanto eseguire un lavaggio con il programma **Cotone 60 °C** utilizzando un detersivo universale in polvere.

## Corpo della macchina/ Pannello comandi

- Strofinare l'apparecchio e il pannello comandi con un panno morbido inumidito.
- Rimuovere subito eventuali residui di detersivo.
- È vietato l'utilizzo di idropultrici.

## Cestello

Utilizzare detergenti senza cloro, non utilizzare lana d'acciaio.

Se si formano odori nella lavatrice o per pulire il cestello, a seconda del programma, eseguire il programma

**Pulizia del cestello 90 °C** o

**Cotone 90 °C** senza introdurre biancheria. Utilizzare il detersivo universale in polvere.

## Decalcificazione

Se il detersivo viene dosato correttamente, non è necessario utilizzare prodotti anticalcare. In caso di necessità, procedere secondo le indicazioni del produttore dell'anticalcare. Idonei prodotti anticalcare possono essere acquistati attraverso il nostro sito Internet o tramite il servizio di assistenza clienti.

## Cassetto detersivo e alloggiamento

Se vi sono residui di detersivo o ammorbidente:

1. Estrarre il cassetto del detersivo. Spingere verso il basso l'insero ed estrarre completamente il cassetto.
2. Sollevare l'insero: spingere con il dito l'insero dal basso verso l'alto.

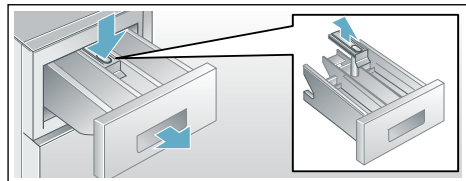

3. Lavare la vaschetta detersivo e l'insero con acqua, spazzolarli e asciugarli. Pulire anche l'interno dell'alloggiamento.
4. Posizionare e bloccare l'insero nel cassetto (inserire il cilindro nella sua corretta posizione).
5. Introdurre il cassetto detersivo.

**Avvertenza:** Lasciare aperto il cassetto del detersivo, affinché i residui di umidità possano evaporare.

## Pompa di scarico dell'acqua otturata

### **Avviso**

#### **Pericolo di scottature!**

Nel lavaggio ad alte temperature l'acqua si riscalda molto. Il contatto con l'acqua di lavaggio bollente può provocare scottature. Fare raffreddare l'acqua.

1. Chiudere il rubinetto dell'acqua, per evitare l'afflusso di altra acqua che dovrebbe poi essere fatta defluire tramite la pompa di scarico.
2. Spegner l'apparecchio. Staccare la spina di alimentazione.

3. Aprire e rimuovere lo sportello di servizio.

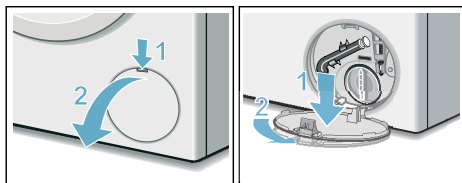

4. Staccare il tubo flessibile di svuotamento dal suo alloggiamento. Estrarre il tappo di chiusura. Fare scorrere l'acqua in un idoneo contenitore. Applicare il tappo di chiusura e ricollocare il tubo flessibile di svuotamento nel suo alloggiamento.

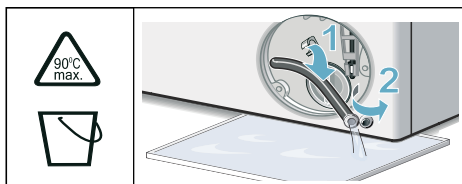

5. Svitare con cautela il coperchio della pompa, l'acqua residua può fuoriuscire. Pulire l'interno, la filettatura del coperchio della pompa e il corpo della pompa. L'elica della pompa di scarico dell'acqua deve poter girare liberamente. Applicare di nuovo il coperchio della pompa e serrarlo a fondo. L'impugnatura deve essere in posizione verticale.

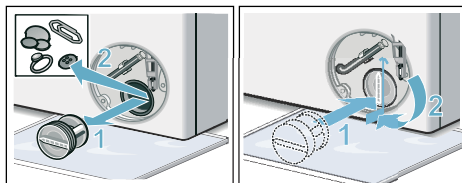

6. Applicare, far scattare e chiudere lo sportello di servizio.

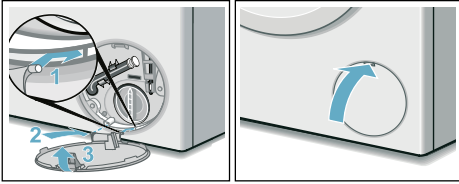

**Avvertenza:** Per impedire che al lavaggio successivo il detersivo scorra inutilizzato nello scarico: versare 1 litro d'acqua nello scomparto II e avviare il programma Centrifuga/Scarico acqua (per il solo scarico: impostare i giri/min (velocità di centrifuga) su - 0 -).

## Raccordo flessibile di scarico otturato in corrispondenza del sifone

1. Spegner l'apparecchio. Staccare la spina.
2. Allentare la fascetta stringitubo. Estrarre con cautela il raccordo flessibile di scarico e lasciare fuoriuscire l'acqua residua.
3. Pulire il raccordo dello scarico e il sifone.

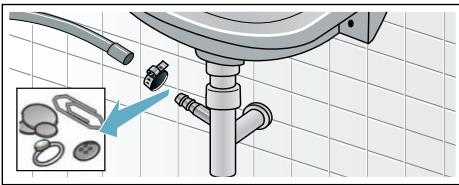

4. Collegare il tubo di scarico nel raccordo di scarico e serrare la fascetta stringitubo.

## Filtro nel raccordo di carico acqua otturato

Innanzitutto scaricare la pressione dell'acqua del tubo di carico:

1. Chiudere il rubinetto dell'acqua.
2. Selezionare un programma qualsiasi (tranne Risciacquo//Centrifuga/Scarico acqua).
3. Selezionare il tasto ▶. Fare eseguire il programma per ca. 40 secondi.
4. Impostare il selettore programmi su **Spento**. Staccare la spina di alimentazione.
5. Pulire il filtro in corrispondenza del rubinetto dell'acqua: Staccare il tubo flessibile dal rubinetto dell'acqua. Pulire il filtro con una spazzola.

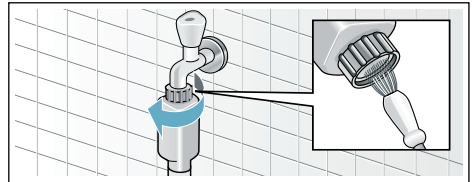

6. Nei modelli Standard e Aqua-Secure pulire il filtro nella parte posteriore dell'apparecchio: Svitare il tubo flessibile dal lato posteriore dell'apparecchio, Estrarre il filtro con la pinza e lavarlo.

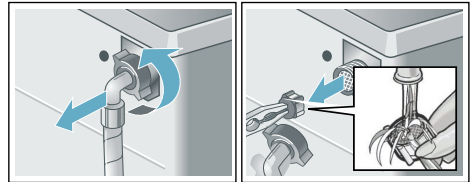

7. Ricollegare il tubo flessibile e controllare la sua corretta tenuta.

## ? Guasti, Che fare se?

### Sblocco di emergenza

es. in caso di interruzione dell'alimentazione elettrica

Il programma riprende quando la tensione elettrica viene ripristinata.

Se tuttavia la biancheria dovesse essere prelevata, l'oblò di carico può essere aperto come qui sotto descritto:

#### **Avviso**

##### **Pericolo di scottature!!**

Durante il lavaggio ad alte temperature, il contatto con liscivia e bucato bollente può provocare scottature. Eventualmente lasciare adeguatamente raffreddare.

#### **Avviso**

##### **Pericolo di lesioni!!**

Introdurre le mani nel cestello ancora in rotazione può causare lesioni alle mani. Non toccare il cestello in rotazione. Attendere che il cestello sia fermo.

#### **Attenzione!**



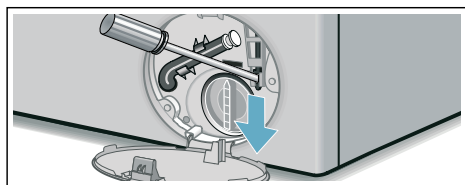

##### **Danni provocati dall'acqua**

L'uscita di acqua può causare danni. Non aprire l'oblò di carico se è possibile vedere acqua a livello del vetro.





1. Spegnerne l'apparecchio. Staccare la spina.
2. Scaricare l'acqua di lavaggio.
3. Provvedere ad azionare lo sblocco di emergenza tirando verso il basso e rilasciando il dispositivo. Ora l'oblò di carico si apre.







## Indicazioni del display

Indicazione	Causa/Rimedio
 si accende	<ul style="list-style-type: none"> <li>■ Temperatura troppo elevata. Attendere l'abbassamento della temperatura.</li> <li>■ Livello dell'acqua troppo alto. Impossibile aggiungere biancheria. Chiudere immediatamente l'oblò di carico. Per far proseguire il programma selezionare il tasto &gt;■.</li> </ul>
 lampeggia	<ul style="list-style-type: none"> <li>■ È possibile che alcuni capi siano impigliati. Aprire e chiudere di nuovo l'oblò di carico e selezionare il tasto &gt;■.</li> <li>■ Eventualmente chiudere l'oblò di carico o estrarre la biancheria e richiudere.</li> <li>■ Eventualmente spegnere e riaccendere l'apparecchio; selezionare il programma, eseguire le regolazioni individuali; avviare il programma.</li> </ul>
 si accende	<ul style="list-style-type: none"> <li>■ Aprire completamente il rubinetto dell'acqua fredda,</li> <li>■ Tubo di carico piegato/schiacciato.</li> <li>■ Pressione dell'acqua insufficiente. Pulire il filtro. → <i>Pagina 39</i></li> </ul>
E:18	<ul style="list-style-type: none"> <li>■ Pompa di scarico acqua otturata. Pulire la pompa di scarico acqua. → <i>Pagina 38</i></li> <li>■ Tubo/tubo flessibile di scarico otturati. Pulire il tubo flessibile di scarico in corrispondenza del sifone. → <i>Pagina 39</i></li> </ul>
E:23	Acqua nel sottofondo, l'apparecchio perde. Chiudere il rubinetto dell'acqua. Rivolgersi al servizio di assistenza clienti! → <i>Pagina 44</i>
E:32	<p>lampeggia in maniera alternata con <b>End</b> (Fine) al termine del programma.</p> <p>Nessun errore – Il controllo antisbilanciamento ha interrotto la centrifuga a causa di una distribuzione irregolare del bucato.</p> <p>Distribuire nel cestello capi di biancheria piccoli e grandi. Eventualmente eseguire nuovamente la centrifuga.</p>
	Sicurezza bambini attivata; disattivarla.
 si accende	<p>Presente troppa schiuma, vengono aggiunti dei cicli di risciacquo. Al lavaggio seguente con lo stesso carico dosare una minore quantità di detersivo.</p> <p>→ <i>Pagina 33</i></p>
: Pronto fra lampeggia	Tensione di rete troppo bassa.
. Pronto fra lampeggia	<p>Bassa tensione nel programma di lavaggio.</p> <p>Prolungamento del programma.</p>
Altre indicazioni	Spegnere l'apparecchio, attendere 5 secondi e riaccenderlo. Se l'indicazione appare di nuovo, rivolgersi al servizio di assistenza clienti. → <i>Pagina 44</i>

## Guasti, Che fare se?

Anomalia	Causa/Rimedio
Perdita di acqua.	<ul style="list-style-type: none"> <li>■ Fissare correttamente/sostituire il tubo di scarico.</li> <li>■ Serrare le viti del tubo di carico.</li> </ul>
Nessuna immissione di acqua.	<ul style="list-style-type: none"> <li>■ Il tasto  non è stato selezionato?</li> <li>■ Il rubinetto dell'acqua non è stato aperto?</li> </ul>
Il detersivo è rimasto nel cassetto.	<ul style="list-style-type: none"> <li>■ Il filtro dell'acqua è otturato? Pulire il filtro. → <i>Pagina 39</i></li> <li>■ Il tubo di carico è piegato o schiacciato?</li> </ul>
L'oblò di carico non si apre.	<ul style="list-style-type: none"> <li>■ È attiva la funzione di sicurezza. Programma interrotto? → <i>Pagina 34</i></li> <li>■  Sicurezza bambini attivata? Disattivare. → <i>Pagina 33</i></li> <li>■ --- È stato selezionato (Spülstopp = ohne Endschleudern (ammollo a fine lavaggio = esclusione della centrifuga finale))? → <i>Pagina 35</i></li> <li>■ L'apertura è possibile solo mediante lo sblocco d'emergenza? → <i>Pagina 40</i></li> </ul>
Il programma non si avvia.	<ul style="list-style-type: none"> <li>■ Il tasto  è stato selezionato? → <i>Pagina 33</i></li> <li>■ Il <b>Finished in (Fine fra)</b> è stato selezionato?</li> <li>■ L'oblò di carico è chiuso?</li> <li>■  Sicurezza bambini attivata? Disattivare. → <i>Pagina 33</i></li> </ul>
Breve scatto/rotazione del cestello dopo l'avvio del programma.	Nessun errore - all'avvio del programma di lavaggio può verificarsi un breve scatto del cestello, causato da un test del motore interno.
La liscivia non viene scaricata.	<ul style="list-style-type: none"> <li>■ --- È stato selezionato (Spülstopp = ohne Endschleudern (ammollo a fine lavaggio = esclusione della centrifuga finale))? → <i>Pagina 35</i></li> <li>■ Pulire la pompa di scarico acqua. → <i>Pagina 38</i></li> <li>■ Pulire il tubo rigido di scarico e/o il tubo flessibile di scarico.</li> </ul>
Nel cestello non si vede l'acqua.	Nessun errore – L'acqua è al di sotto della zona visibile.
Il risultato di centrifuga è insoddisfacente.	<ul style="list-style-type: none"> <li>■ Nessun errore – Il controllo antisbilanciamento ha interrotto la centrifuga a causa di una distribuzione irregolare del bucato.</li> </ul>
Bucato bagnato/troppo umido.	<ul style="list-style-type: none"> <li>■ Distribuire nel cestello capi di biancheria piccoli e grandi.</li> <li>■ È stato selezionato Stirofacile (a seconda del modello)?</li> <li>■ È stata selezionata una velocità di centrifuga troppo bassa?</li> </ul>
Centrifuga ripetuta.	Nessun errore – Il controllo antisbilanciamento si adegua in funzione dello squilibrio.
Il programma dura più del normale.	<ul style="list-style-type: none"> <li>■ Nessun errore – Il controllo antisbilanciamento compensa lo squilibrio mediante una ripetuta distribuzione del bucato.</li> <li>■ Nessun errore – È attivo il sistema di controllo schiuma – viene aggiunto un ciclo di risciacquo.</li> </ul>
La durata del programma varia durante il ciclo di lavaggio.	Nessun errore – L'esecuzione del programma viene ottimizzata in ogni ciclo di lavaggio. Il che può portare alla modifica della durata del programma sul display.

Anomalia	Causa/Rimedio
Acqua residua nello scomparto  per gli additivi.	<ul style="list-style-type: none"> <li>■ Nessun errore – L'effetto dell'additivo non viene vanificato.</li> <li>■ Se necessario pulire l'inserito.</li> </ul>
Odori nella lavatrice.	<p>A seconda del modello eseguire il programma <b>Pulizia del cestello o Cotone 90 °C</b> senza biancheria.</p> <p>Utilizzare il detersivo universale in polvere o un detergente contenente candeggina.</p> <p><b>Avvertenza:</b> Per evitare la formazione di schiuma utilizzare solo la metà della quantità di detersivo consigliata dal produttore. Non utilizzare detersivo per capi in lana o delicati.</p>
Sul campo degli indicatori appare il simbolo  . Eventuale fuoriuscita di schiuma dal cassetto del detersivo.	<p>È stato utilizzato troppo detersivo?</p> <p>Diluire 1 cucchiaino di ammorbidente in 1/2 l di acqua e versarlo nello scomparto <b>II</b> (non per indumenti outdoor, capi sportivi e piumini!).</p> <p>Ridurre la dose di detersivo nel lavaggio successivo.</p>
Forti rumori, vibrazioni e «spostamento» della macchina durante la centrifuga.	<ul style="list-style-type: none"> <li>■ L'apparecchio è correttamente livellato? Mettere in piano l'apparecchio. → <i>Pagina 17</i></li> <li>■ I piedini dell'apparecchio non sono stati fissati? Assicurarsi che i piedini dell'apparecchio poggino a terra. → <i>Pagina 17</i></li> <li>■ I blocchi di trasporto sono stati rimossi? Rimuovere i blocchi di trasporto. → <i>Pagina 14</i></li> </ul>
Il campo degli indicatori/le spie luminose non funzionano quando l'apparecchio è in funzione.	<ul style="list-style-type: none"> <li>■ Interruzione dell'energia elettrica?</li> <li>■ È scattato il fusibile? Inserire/sostituire il fusibile.</li> <li>■ Se l'inconveniente si ripete, rivolgersi al servizio di assistenza clienti autorizzato.</li> </ul>
Residui di detersivo sul bucato.	<ul style="list-style-type: none"> <li>■ Alcuni detersivi senza fosfati contengono residui non solubili in acqua.</li> <li>■ Selezionare <b>Risciacquo</b> oppure dopo il lavaggio spazzolare il bucato.</li> </ul>
Lo stato Pausa è acceso il simbolo  appare sul display.	<ul style="list-style-type: none"> <li>■ Livello dell'acqua troppo alto. Impossibile aggiungere il bucato. Chiudere immediatamente l'oblò di carico.</li> <li>■ Per far proseguire il programma selezionare il tasto .</li> </ul>
In stato Pausa il simbolo  appare sul display.	L'oblò di carico è sbloccato. È possibile aggiungere il bucato.
<p>Se non si riesce a risolvere un guasto autonomamente (dopo aver spento e riaccessi l'apparecchio) oppure se è necessaria una riparazione:</p> <ul style="list-style-type: none"> <li>■ Spegner l'apparecchio ed estrarre la spina d'alimentazione.</li> <li>■ Chiudere il rubinetto dell'acqua e rivolgersi al servizio di assistenza clienti autorizzato.</li> </ul>	



## Servizio di assistenza clienti

Se non si riesce a eliminare autonomamente l'anomalia, rivolgersi al nostro servizio di assistenza clienti. → retro

Troviamo sempre la soluzione adatta, evitando di coinvolgere un tecnico quando non è strettamente necessario.

Preghiamo di indicare al servizio di assistenza clienti la sigla del prodotto (E-Nr.) e il numero di fabbricazione (FD) dell'apparecchio.

E-Nr. _____	FD _____
-------------	----------

E-Nr            Codice prodotto  
FD              Numero di fabbricazione

\*A seconda del modello, questi dati si trovano:

su oblò di carico interno\*/sportello di servizio aperto\* e lato posteriore dell'apparecchio.

### Fidatevi della competenza del costruttore.

Rivolgetevi a noi. Così è garantito che la riparazione sia eseguita da tecnici qualificati del servizio di assistenza clienti, che dispongono dei ricambi originali.



## Valori di consumo

### Tabella dei consumi

(valori approssimativi)

Programma	Carico	Consumo di energia*	Consumo di acqua*	Durata del programma*
◁ Cotone 20 °C	6,5 kg	0,25 kWh	76 l	2 3/4 h
◁ Cotone 40 °C	6,5 kg	0,98 kWh	76 l	3 h
◁ Cotone 60 °C	6,5 kg	1,22 kWh	76 l	3 h
◁ Cotone 90 °C	6,5 kg	2,10 kWh	88 l	2 3/4 h
Sintetici 40° C	3 kg	0,72 kWh	62 l	2 h
Mix 40 °C	4 kg	0,59 kWh	45 l	1 1/4 h
Delicati/Seta 30 °C	2 kg	0,21 kWh	36 l	3/4 h
Lana 30 °C	2 kg	0,25 kWh	35 l	3/4 h



Programma	Indicazioni approssimative circa l'umidità residua**		
	WS12T...	WS10T...	WS08T...
	max 1200 giri/min	max 1000 giri/min	max 800 giri/min
◻ Cotone	58%	68%	80%
Sintetici	40%	40%	40%
Delicati/Seta	30%	30%	30%
Lana	45%	45%	45%

\* I valori effettivi possono differire dai valori indicati a seconda di pressione, durezza e temperatura di entrata dell'acqua; temperatura ambiente; tipo, quantità e grado di sporco del bucato; detersivo utilizzato; oscillazioni nella tensione elettrica della rete e funzioni supplementari selezionate.

\*\* Indicazioni circa l'umidità residua sulla base della limitazione della velocità di centrifuga e del carico massimo che differiscono a seconda del programma.

Programma	Carico	Consumo energetico annuo	Consumo annuo di acqua
Cotone 40/60 °C + ◻ eco* Ⓜ	6,5 kg	119 kWh	8800 l

\* Impostazione del programma per il test e l'etichetta consumo energetico secondo la direttiva 2010/30/UE con l'impiego di acqua fredda (15 °C).

## I programmi più efficienti per tessuti di cotone

I seguenti programmi (programmi standard, contrassegnati da ◻) sono idonei per il lavaggio di tessuti di cotone normalmente sporchi e i più efficienti per quanto concerne il consumo combinato di energia e acqua.

Programmi standard per cotone conformi al regolamento (UE) n. 1015/2010	Carico	Durata del programma approssimativa
Programma ◻ Cotone ◻60°C + tasto ◻ eco Ⓜ	6,5 kg	5 1/2 h
Programma ◻ Cotone ◻60°C + tasto ◻ eco Ⓜ	3,25 kg	4 1/2 h
Programma ◻ Cotone ◻40°C + tasto ◻ eco Ⓜ	3,25 kg	4 1/2 h

Impostazione del programma per i test e l'etichettatura energetica secondo la direttiva 2010/30/UE con l'impiego di acqua fredda (15 °C).  
L'indicazione della temperatura del programma si riferisce alla temperatura indicata sull'etichetta di trattamento applicata ai tessuti. Per motivi di risparmio energetico, la temperatura di lavaggio effettiva può differire dalla temperatura del programma indicata.



## Dati tecnici

### Dimensioni:

84,8 x 60 x 44,5 cm

(altezza x larghezza x profondità)

### Peso:

65 kg

### Allacciamento alla rete elettrica:

Tensione nominale 220–240 V, 50 Hz

Corrente nominale 10 A

Potenza nominale 2300 W

### Pressione dell'acqua:

100–1000 kPa (1–10 bar)

### Potenza assorbita ad apparecchio

**spento:**

0,12 W

### Potenza assorbita in stand-by

**(apparecchio non spento):**

0,48 W



## Garanzia Aqua-Stop

### Solo per apparecchi dotati di Aqua-Stop

In aggiunta ai diritti previsti dalla garanzia convenzionale, derivanti dal contratto di compravendita nei confronti del venditore, e in aggiunta alla nostra garanzia sull'apparecchio, forniamo indennizzo alle seguenti condizioni:

1. Se un difetto del sistema Aqua-Stop dovesse causare danni da perdite di acqua, indennizziamo i danni di utenti privati.
2. La garanzia riferita alla responsabilità civile ha validità per l'intera durata della macchina.
3. Condizione per il diritto alla garanzia è che l'apparecchio con Aqua-Stop sia stato installato e collegato nel modo corretto e seguendo le istruzioni da noi fornite; ciò comprende anche il montaggio a regola d'arte della prolunga Aqua-Stop, se disponibile (accessorio originale).

La nostra garanzia non si estende a tubi di alimentazione o raccorderia difettosi prima del collegamento tra Aqua-Stop e il rubinetto dell'acqua.

4. In generale, durante il funzionamento non è necessario sorvegliare gli apparecchi dotati di Aqua-Stop, né metterli in sicurezza successivamente chiudendo il rubinetto dell'acqua.

Solo in caso di un'assenza prolungata dalla propria abitazione, ad es. nel caso di una vacanza di più settimane, è necessario chiudere il rubinetto dell'acqua.



## **Ordine di riparazione e consulenza in caso di guasti**

I 800 018346 (Linea verde)

CH 0848 840 040

I dati di contatto di tutti i paesi sono reperibili nell'elenco dei centri di assistenza clienti allegato.

BSH Hausgeräte GmbH

Carl-Wery-Straße 34

81739 München

GERMANY

[siemens-home.bsh-group.com](http://siemens-home.bsh-group.com)

Prodotto da BSH Hausgeräte GmbH in quanto licenziatario del marchio di Siemens AG



9001459995 (9906)