

SIEMENS



Vaskemaskin

WS12T440BY

siemens-home.bsh-group.com/welcome

no Bruks- og monteringsveiledning

Register
your
product
online

Din nye vaskemaskin

Du har bestemt deg for en vaskemaskin av merket Siemens.

Vær vennlig å ta deg noen minutter til å lese igjennom denne teksten og på den måten bli kjent med de fordelaktige egenskapene til vaskemaskinen.

For å rettferdiggjøre det høye kravet til kvalitet fra merket Siemens, er enhver vaskemaskin som forlater fabrikken, grundig undersøkt for å sikre feilfri funksjon og tilstand.

Videre informasjon om våre produkter, tilbehør, reservedeler og service finner du på vår nettside www.siemens-home.bsh-group.com, eller du kan henvende deg til våre sentre for kundeservice.

Dersom bruks- og plasseringsveiledningen beskriver flere modeller samtidig, blir det alltid henvist til forskjellene på de aktuelle stedene i teksten.



Apparatet må først tas i bruk etter at du har lest denne bruks- og oppstillingsveiledningen!

Fremstilling

⚠ Advarsel!

Denne kombinasjonen av symbol og signalord viser til en farlig situasjon. Dersom advarselen ikke tas til følge, kan resultatet bli dødsfall eller personskader.

Obs!

Dette signalordet viser til en farlig situasjon. Dersom dette ikke tas til følge, kan resultatet bli dødsfall eller personskader.

Henvising / tips

Henvisninger om optimal bruk av apparatet / nyttig informasjon.

1. 2. 3. / a) b) c)

Trinnene i fremgangsmåten angis med tall eller bokstaver.

■ / -

Opplistinger angis med en liten boks eller tankestrek.

Innholdsfortegnelse

 Tiltenkt bruk	4	 Programoversikt	23
 Sikkerhetsinstruksjoner	5	 Forhåndsinnstillinger for programmer	25
Barn/personer med handikap/husdyr	5	Temperatur	25
Installasjon	6	Sentrifugehastighet	25
Drift	8	Ferdig om-tid	25
Rengjøring/vedlikehold	9	 Tilleggsinnstillinger for programmer	26
 Miljøvern	10	speed/eco 	26
Emballasje/avhending	10	Antikrøll	26
Sparetips	10	Vann og skylking	27
 Oppstilling og tilkobling	11	Forvask	27
Leveringsomfang	11	 Betjening av apparatet	27
Sikkerhetsanvisninger	12	Klargjøre vaskemaskinen	27
Oppstillingssted	12	Velge program / slå på apparatet	27
Oppstilling på en sokkel eller en flate/ gulv av trebjelker	12	Endre forhåndsinnstillinger	27
Under-/innbygging av apparatet i en kjøkkeninnredning	12	Velge tilleggsinnstillinger for programmer	27
Fjerne transportsikringene	13	Legge tøy inn i trommelen	28
Lengden på slanger og ledninger	13	Dosere og fylle inn vaske- og pleiemiddel	28
Vannutløp	14	Starte program	29
Vannutløp	15	Barnesikring	29
Justering	15	Bløtlegging	29
Elektrisk tilkobling	15	Legge i tøy	30
Før første gangs vask	16	Endre program	30
Transport	17	Avbryte program	30
 Bli kjent med apparatet	18	Programslutt ved skyllestopp	30
Vaskemaskin	18	Programslutt	30
Betjeningsfelt	19	Ta ut tøyet / slå av maskinen	30
Display	19	 Sensorteknologi	31
 Tøy	21	Mengdeautomatikk	31
Forberedelser	21	Balanseskontrollsystem	31
Sortering av tøy	21	VoltMonitor	31
Stiving	21	 Signalinnstilling	32
Farge/bleke	22		
 Vaskemiddel	22		
Riktig valg av vaskemiddel	22		
Spare strøm og vaskemidler	22		



Rengjøring og vedlikehold 32

Kabinett/betjeningsfeltet	32
Vasketrommelen	33
Avkalking	33
Vaskemiddelskuff og kabinett	33
Vannpumpen er tilstoppet	33
Avløpsslangen er tilstoppet ved sifongen.	34
Silen i vanntilførselen er tilstoppet . .	34



Hva kan du gjøre hvis det oppstår feil? 35

Nødutløsning	35
Henvisninger i displayet.	36
Hva kan du gjøre hvis det oppstår feil?	37



Kundeservice 39



Forbruksverdier 40

Forbruksverditabell	40
Effektivitetstestprogrammer for bomullstekstiler	41



Tekniske data 42



Aquastop-garanti 42



Tiltenkt bruk

- Dette apparatet er kun beregnet til bruk i private husholdninger.
- Ikke monter eller bruk apparatet utendørs og/eller på steder der det kan bli utsatt for frost. Dersom vann inne i apparatet fryser til, kan apparatet bli ødelagt. Vannslanger som fryser til, kan sprekke.
- Dette apparatet må kun brukes til å vaske tøy i husholdningen, dvs. tøy som tåler maskinvask og ulltøy som tåler vask (se etikettene). Bruk av apparatet til andre formål er utenfor rammene av det tiltenkte området og forbudt.
- Dette apparatet er egnet for bruk med kaldt vann og vanlige vaskemidler og pleieprodukter (må være egnet for bruk i vaskemaskin).
- Apparatet er beregnet for bruk opptil maks. 4000 m over havet.

Før du slår apparatet på:

Kontroller at apparatet ikke har synlige skader. Ikke bruk apparatet hvis det er skadet. Ved problemer kan du henvende deg til din forhandler eller kundeservice.

Les og følg anvisningene om bruk og montering og all annen informasjon som følger med apparatet.

Oppbevar dokumentene for å kunne slå opp i dem senere eller gi dem videre til senere eiere.

Sikkerhetsinstruksjoner

Følgende sikkerhetsinstruksjoner og advarsler er gitt for å beskytte deg mot skader og hindre materielle skader på omgivelsene.

Det er likevel viktig å ta nødvendige forholdsregler og fortsatt vise forsiktighet ved installasjon, vedlikehold, renhold og bruk av apparatet.

Barn / personer med handikap / husdyr

Advarsel Livsfare!

Barn og andre som ikke er i stand til å vurdere risikoen tilknyttet bruk av apparatet, kan skade seg eller havne i livstruende situasjoner. Vær derfor oppmerksom på følgende:

- Dette apparatet kan brukes av barn fra 8 år og oppover og av personer med reduserte fysiske, sensoriske eller mentale evner eller mangel på erfaring og kunnskap, så fremt de er under tilsyn eller får instruksjoner om hvordan de bruker apparatet på en sikker måte, og de forstår farene som kan oppstå i forbindelse med bruk av apparatet.

- Ikke la barn leke med apparatet.
- Ikke la barn rengjøre eller vedlikeholde apparatet uten tilsyn.
- Barn under 3 år og husdyr skal holdes på trygg avstand fra apparatet.
- Ikke la apparatet være uten tilsyn når barn eller andre som ikke er i stand til å vurdere risiko, er i nærheten.

Advarsel Livsfare!

Barn kan låse seg inn i apparatet og havne i en livstruende situasjon.

- Ikke plasser apparatet bak en dør. Det kan være til hinder for apparatets dør eller gjøre at den ikke kan åpnes helt.
- Ved endt levetid for apparatet må du trekke støpselet ut av kontakten **før** du kobler fra strømledningen, og deretter ødelegge låsen i døren.

Advarsel Kvelningsfare!

Hvis barn får lov til å leke med emballasje, folie eller pakningsdeler, kan de fanges i dem eller trekke dem over hodet og kveles. Hold emballasje, folie og pakningsdeler unna barn.

Advarsel

Fare for forgiftning!

Inntak av vaskemidler og pleieprodukter kan føre til forgiftning.

Oppsøk lege ved svelging.
Oppbevar vaskemidler og pleieprodukter utilgjengelig for barn.

Advarsel

Forbrenningsfare!

Når du vasker med høy temperatur, blir glasset i døren varmt.

Pass på at barn ikke berører apparatdøren når den er varm.

Advarsel

Øye-/hudirritasjon!

Kontakt med vaskemidler og pleieprodukter kan forårsake irritasjon på øyne eller hud. Skyll øyne/hud grundig ved kontakt med vaskemidler eller pleieprodukter. Oppbevar vaskemidler og pleieprodukter utilgjengelig for barn.

Installasjon

Advarsel

Fare for elektrisk støt / brann / materielle skader / skader på apparatet!

Hvis apparatet ikke er forskriftsmessig installert, kan det føre til farlige situasjoner. Forsikre deg om følgende:

- Nettspenningen skal samsvare med spenningen som er angitt på apparatet (typeskiltet). Tilkoblet last og nødvendig sikringsbeskyttelse er angitt på typeskiltet.
- Apparatet skal kun kobles til vekselstrøm via en jordet stikkontakt som er godkjent nasjonalt og forskriftsmessig installert.
- Støpselet, den jordede stikkontakten og jordingsystemet skal være forskriftsmessig installert.
- Ledningstverrsnittet må være tilstrekkelig stort.
- Stikkontakten er alltid tilgjengelig.
- Ved bruk av jordfeilbryter må det kun brukes en type som er merket slik: . Dette merket er den eneste garantien for overholdelse av alle gjeldende forskrifter.

Advarsel

Fare for elektrisk støt / brann / materielle skader / skader på apparatet!

Hvis strømledningen endres eller skades, kan overoppheting medføre fare for elektrisk støt, kortslutning eller brann.

Strømledningen må ikke bøyes, knekkes eller endres, og den må ikke komme i kontakt med varmekilder.

⚠ Advarsel**Fare for brann / materielle skader / skader på apparatet!**

Bruk av skjøteledninger eller forgreningskontakter kan medføre brann på grunn av overoppheting eller kortslutning.

Koble apparatet direkte til en jordet stikkontakt som er forskriftsmessig installert. Ikke bruk skjøteledninger eller forgreningskontakter.

⚠ Advarsel**Fare for personskade / materielle skader / skader på apparatet!**

- Apparatet kan vibrere eller bevege på seg mens det er i bruk, noe som kan forårsake personskade eller materielle skader.

Plasser apparatet på rent, jevnt og stødig underlag og bruk et vaterpass til å justere høyden med skruføttene.

- Hvis du tar tak i utstikkende deler på apparatet (f.eks. døren) for å løfte eller flytte det, kan disse delene brette av og forårsake personskade. Ikke ta tak i noen av apparatets utstikkende deler.

⚠ Advarsel**Fare for personskade!**

- Apparatet er svært tungt. Løfting av apparatet kan medføre personskade. Ikke løft apparatet på egen hånd.
- Apparatet har skarpe kanter som lett kan kutte opp huden. Unngå å ta tak i de skarpe kantene. Bruk vernehansker når du skal løfte apparatet.
- Dersom slanger og ledninger legges på en ikke-forskriftsmessig måte, er det fare for snubling og personskade. Legg slanger og ledninger slik at de ikke medfører snublefare.

Obs!**Materielle skader / skader på apparatet**

- Hvis vanntrykket er for høyt eller for lavt, kan det hende apparatet ikke fungerer som det skal, noe som kan medføre materielle skader eller skader på apparatet. Sørg for at trykket på vanntilførselen er på minst 100 kPa (1 bar) og ikke over 1000 kPa (10 bar).

- Hvis vannslangene endres eller skades, kan det medføre materielle skader eller skader på apparatet. Vannslangene må ikke bøyes, knekkes, endres eller løsnes.
- Bruk av slanger fra andre produsenter til å koble til vanntilførselen kan medføre materielle skader eller skader på apparatet. Bruk kun slangene som følger med apparatet, eller originale reserveslanger.
- Apparatet er transportsikret. Dersom transportsikringene ikke fjernes før apparatet betjenes, kan det medføre skader på apparatet. Det er viktig å fjerne alle transportsikringer før apparatet tas i bruk. Ta vare på transportsikringene for senere bruk. Transportsikringene må settes på igjen dersom apparatet skal transporteres senere, for å unngå skader i forbindelse med transporten.

Drift

Advarsel **Eksplosjons-/brannfare!**

Tøy som er forhåndsbehandlet med løsemiddelholdige vaskemidler, f.eks. flekkjernere/renebensin, kan medføre eksplisjonsfare i trommelen.

Skyll tøyet grundig med vann før du vasker det i maskinen.

Advarsel **Fare for forgiftning!**

Løsemiddelholdige rengjøringsmidler, for eksempel renebensin, kan avgi giftige gasser.

Ikke bruk løsemiddelholdige rengjøringsmidler.

Advarsel **Fare for personskade!**

- Hvis du støtter deg til eller setter deg på døren når den er åpen, kan apparatet velte, noe som kan medføre personskade. Ikke støtt deg til døren når den er åpen.
- Hvis du klatrer opp på apparatet, kan dekkplaten knekke og det kan oppstå personskade. Ikke klatre opp på apparatet.
- Hvis du stikker hånden inn i trommelen mens den fortsatt roterer, risikerer du å skade hånden. Vent til trommelen har stoppet.

Advarsel **Fare for skålding!**

Når du vasker med høye temperaturer, er det fare for skålding dersom du kommer i kontakt med varmt såpevann (f.eks. ved utpumping av varmt såpevann i en vask).

Ikke putt hendene i varmt såpevann.

Advarsel

Øye-/hudirritasjon!

Vaskemidler og pleieprodukter kan sprute ut dersom vaskemiddelskuffen åpnes mens maskinen er i bruk. Skyll øyne/hud grundig ved kontakt med vaskemidler eller pleieprodukter. Oppsøk lege ved svelging.

Obs!

Materielle skader / skader på apparatet

- Hvis tøymengden overskrider maksimal lastekapasitet, kan det hende apparatet ikke fungerer som det skal, noe som kan medføre materielle skader eller skader på apparatet. Ikke overskrid den maksimale lastekapasiteten for tørt tøy. Pass på å overholde den maksimale lastekapasiteten som er angitt for hvert program → Vedlegg til bruker- og monteringsveiledningen.
- Hvis du heller feil mengde vaskemiddel i apparatet, kan det føre til materielle skader eller skader på apparatet. Bruk vaskemiddel, pleieprodukter og tøymykningsmiddel i henhold til produsentens anvisninger.

Rengjøring/vedlikehold

Advarsel

Livsfare!

Dette er et elektrisk apparat. Det er fare for elektrisk støt hvis du kommer i kontakt med de strømledende komponentene. Vær derfor oppmerksom på følgende:

- Slå av apparatet. Koble apparatet fra strømforsyningen (trekk ut støpselet).
- Ta aldri tak i støpselet med våte hender.
- Når du skal trekke støpselet ut av stikkontakten, må du alltid ta tak i selve støpselet og aldri strømledningen, ellers kan strømledningen bli ødelagt.
- Ikke foreta tekniske endringer på apparatet eller apparatets funksjoner.
- Reparasjoner og annet arbeid på apparatet må kun utføres av vår kundeservice eller av en elektriker. Det samme gjelder for utskifting av strømkabelen (om nødvendig).
- Nye, originale strømledninger kan bestilles fra vår kundeservice.

Advarsel

Fare for forgiftning!

Løsemiddelholdige rengjøringsmidler, for eksempel rensbensin, kan avgi giftige gasser.

Ikke bruk løsemiddelholdige rengjøringsmidler.

Advarsel

Fare for elektrisk støt / materielle skader / skader på apparatet!

Hvis fuktighet trenger inn i apparatet, kan det oppstå kortslutning.

Ikke bruk høytrykksspyler eller dampvasker til rengjøring av apparatet.

Advarsel

Fare for personskade / materielle skader / skader på apparatet!

Bruk av reservedeler og -tilbehør fra andre produsenter er farlig og kan medføre personskade, materielle skader eller skader på apparatet.

Av sikkerhetsgrunner må det kun brukes originale reservedeler og -tilbehør.

Obs!

Materielle skader / skader på apparatet

Rengjørings- og forbehandlingsmidler for tøy (f.eks flekkfjernere, forvaskespray osv.) kan forårsake skader hvis de kommer i kontakt med

apparatets overflater. Vær derfor oppmerksom på følgende:

- Ikke la disse stoffene komme i kontakt med apparatets overflater.
- Bruk bare vann og en myk, fuktig klut til rengjøring av apparatet.
- Rester av vaskemiddel, spray og annet skal fjernes umiddelbart.



Miljøvern

Emballasje/avhending



Kvitt deg med emballasjen på en miljøvennlig måte.

Dette apparatet er merket i samsvar med det europeiske direktivet 2012/19/EU ang. gamle elektro- og elektroniske apparater (waste electrical and electronic equipment - WEEE). Dette direktivet gir retningslinjer for avhending og gjenvinning av de brukte apparater og er gyldig for hele EU.

Sporetips

- Den maksimale tøymengden for ethvert program bør utnyttes. Programoversikt - tillegg til bruks- og oppstillingsveiledningen
- Klær som er normalt skitne, vaskes uten forvask.
- Sparer strøm og vaskemiddel når tøyet kun er lett eller normalt skittent.
→ Side 22

- Temperaturer som kan velges, følger vaskeanvisningene i tøyet. Temperaturene som da oppstår i vaskemaskinen, kan avvike fra de valgte temperaturene for å sikre en optimal blanding av energisparing og vaskeresultat.
- **Kommentar om energiforbruk*:** Displayet informerer om relativ høyde på energiforbruket i de valgte programmene. Jo flere indikasjonslamper som lyser, desto høyere er forbruket. På den måten kan du sammenligne forbruket i programmene ved å velge ulike programinnstillinger og gå for en energibesparende programinnstilling.
- **Energisparingsmodus:** Lyset i displayet slukkes etter noen minutter, starttasten blinker. For å aktivere belysningen trykkes en hvilken som helst tast. Energisparingsmodus blir ikke aktivert når et program er i gang.
- Dersom tøyet etterpå skal tørkes i tørketrommel, må det velges et sentrifugeringsstall i samsvar med veiledningen fra produsenten av tørketrommelen.

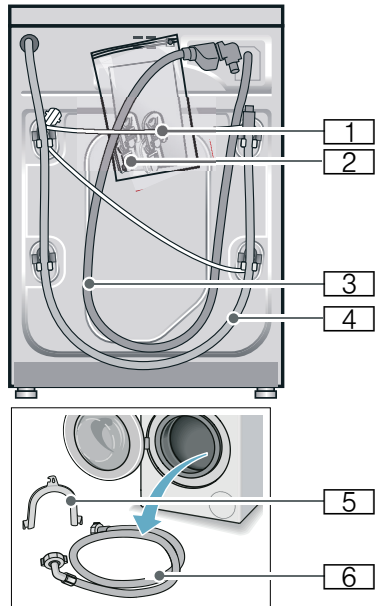

- 1 Nettledning
 - 2 Pakke:
 - Bruks- og oppstillingsveiledning
 - Oversikt kundeservice*
 - Garanti*
 - Deksler for åpningene etter at transportsikringen er fjernet
 - 3 Tilførselsslange for vann på Aquestop-modellen
 - 4 Avløpsslange
 - 5 Bue til å feste avløpsslangen* med
 - 6 Tilførselsslange for kaldt vann på Standard/Aqua-Secure-modellene
- * alt etter modell

I tillegg trengs det en slangeklemme med \varnothing 24–40 mm hvis avløpsslangen skal kobles til en vannlås.

Oppstilling og tilkobling

Leveringsomfang

Merk: Kontroller maskinen for eventuelle transportskader. En maskin med skader må aldri tas i bruk. Ved reklamasjoner kan du henvende deg til forhandleren der du kjøpte maskinen, eller til vår kundeservice. → Side 39

* alt etter modell

Nyttig verktøy:

- Vater til justering
- Skiftenøkkel med:
 - nøkkelvidde 13 for å løsne transportsikringene og
 - nøkkelvidde 17 for å stille inn føttene på apparatet

Sikkerhetsanvisninger

Advarsel

Fare for skade!

- Vaskemaskinen er svært tung. Vær forsiktig ved løfting og transport av vaskemaskinen.
- Løft ikke maskinen etter deler som rager ut (f. eks. vaskeluken), fordi disse delene kan brette av og medføre skader. Løft ikke maskinen etter deler som rager ut.
- Dersom slanger og strømledning ikke festes sakkyndig, kan man snuble i dem og skade seg. Fest slanger og ledninger slik at det ikke oppstår snublefare.

Obs!

Skader på apparatet

Slanger som er frosset, kan breste/sprekke. Vaskemaskinen må derfor ikke stilles opp i rom hvor det er fare for frost og/eller ute i det fri.

Obs!

Vannskader

Koblingsstedene på vanntilførsels- og avløps slangene står under høyt trykk. Ta hensyn til informasjonen i dette kapittelet for å unngå lekkasje eller vannskader følge.

Merknader

- I tillegg til de henvisningene som er oppført her, må det tas hensyn til særlige forskrifter fra det lokale vann- og elektrisitetsverket på stedet.

- I tvilstilfeller må tilkoblingen foretas av en fagperson.

Oppstillingssted

Merk: Det er viktig at maskinen står stødig, slik at den ikke vandrer!

- Oppstillingsstedet må være stabilt og plant.
- Myke gulvbelegg og underlag er ikke egnet.

Oppstilling på en sokkel eller en flate/gulv av trebjelker

Obs!

Skader på apparatet

Vaskemaskinen kan vandre under sentrifugeringen og kan vippe/falle ned fra sokkelen.

Føttene på vaskemaskinen må absolutt festes med holdelasker. Best.nr. WX 9756

Merk: På et gulv av trebjelker skal vaskemaskinen:

- om mulig stilles opp i et hjørne,
- på en vannfast treplate (min. 30 mm tykk), som er skrudd fast i gulvet.

Under-/innbygging av apparatet i en kjøkkeninnredning.

Advarsel

Livsfare!

Kontakt med spenningsførende deler medfører fare for strømstøt. Ikke ta av topplaten på apparatet.

Merknader

- Krever en nisjebredde på 60 cm.
- Sett vaskemaskinen under en gjennomgående arbeidsplate som er skrudd fast til skapene på hver side.

Fjerne transportsikringene

Obs!

Skader på apparatet

- Maskinen sikres for transport ved hjelp av transportsikringene. Dersom transportsikringene ikke fjernes før maskinen tas i bruk, kan de medføre skade f. eks. på trommelen. Før første gangs bruk må alle de fire transportsikringene fjernes komplett. Ta vare på sikringene.
- For å unngå transportskader må transportsikringene monteres igjen før en eventuell senere transport.

Merk: Ta vare på skruer og hylser.

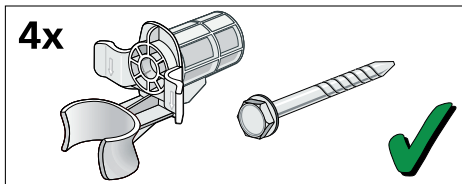

1. Ta slangene ut av holderne.

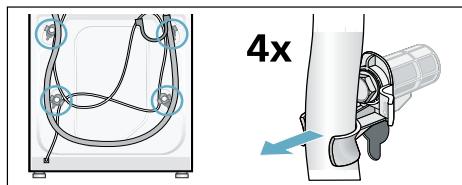

2. Løsne og fjern alle de fire transportsikringsskruene. Fjern hylsene. Løsne nettledningen fra holderen.

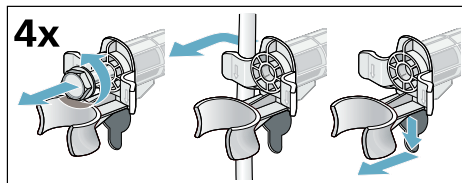

3. Sett på dekslene. Fest dekslene ordentlig ved å trykke ned kroken.

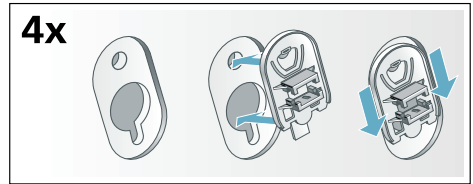

Lengden på slanger og ledninger

- Tilkobling på venstre side

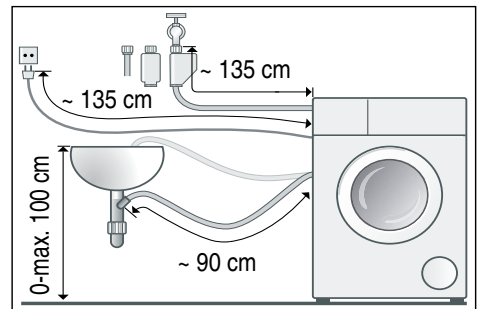

- Tilkobling på høyre side

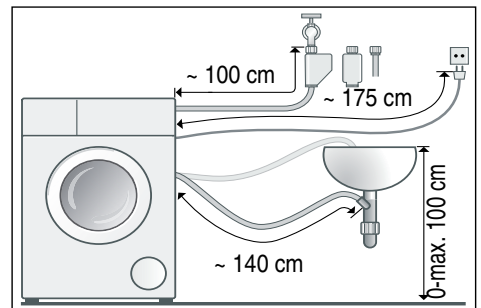

Tips: Disse fås kjøpt i faghandelen eller hos kundeservice:

- forlengelse for tilførselsslange for aquastop hhv. for tilførselsslange for kaldt vann (ca. 2,50 m), best.nr. WZ 10130

no Oppstilling og tilkobling

- lengre tilførselsslange (ca. 2,20 m), for modellen Standard

Vanntilløp

Merknader

- Tilløpsslangen må ikke ha knekk, kvestelser, forandringer eller bli skåret over (fastheten er da ikke lenger garantert).
- Skruene skal bare skrues fast for hånd. Dersom skruene blir skrudd for mye fast med et verktøy (tang), kan gjenget bli skadet.

Optimalt vanntrykk i ledningen er: 100-1000 kPa (1-10 bar)

- Når vannkranen er åpen, strømmer det minst 8 l/min.
- Ved høyere vanntrykk må det monteres trykkreduksjonsventil.

Tilkobling

Tilkople slangen for vanntilløpsslangen til vannkranen ($\frac{3}{4}$ " = 26,4 mm) og på apparatet (ikke ved modeller med Aquastop):

- Aquastop

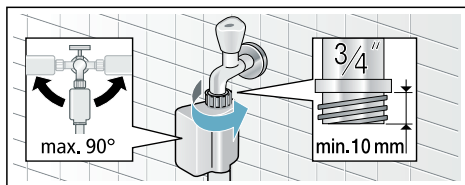

- Standard

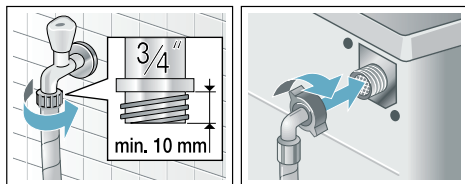

Åpne vannkranen forsiktig og kontrollér at koblingsstedene er tette.

Merk: Skruforbindelsene står under trykk fra vannledningen.

Vannavløp

⚠ Advarsel

Fare for skolding!

Ved vasking med høye temperaturer kan det oppstå fare for skolding ved kontakt med varmt vaskevann (f. eks. ved utpumping av varmt vaskevann). Ikke stikk hendene ned i det varme vaskevannet.

Obs!

Vannskader

Under utpumping er det trykk i avløpsslangen, og den kan fyke ut av servanten eller tilkoblingspunktet. Sikre avløpsslangen slik at den ikke sklir ut.

Obs!

Skade på maskin / skade på tekstiler

Dersom enden på avløpsslangen kommer under vann, kan vannet bli sugd tilbake i maskinen. Dette kan medføre skader på maskinen/tøyet. Pass på at:

- Avløpsslangen ikke tetter til avløpet i vasken.
- Enden på avløpsslangen ikke kommer under vann.
- Vannet renner ut fort nok.

Merk: Ikke knekk eller dra i avløpsslangen.

Tilkobling

■ Avløp i vannlås (sifong)

Tilkoblingsstedet må sikres med slangeklemme med Ø 24–40 mm (kjøpes i faghandelen).

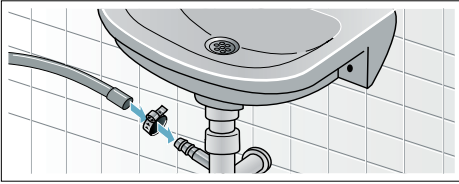

■ Avløp i en servent

Sikre avløpsslangen slik at den ikke sklir ut. Bøyle fås hos kundeservice: Enkeltodelnummer 00655300

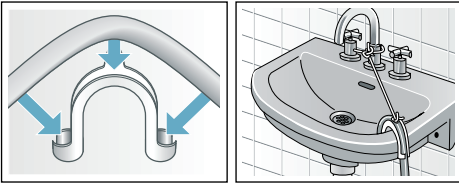

■ Avløp i et plastrør med gummimuffe eller i sluk

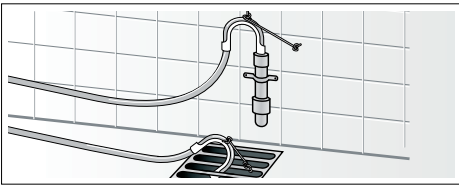

Justering

Sett apparatet rett ved hjelp av vater.

Sterk støydannelse, vibrasjoner og "vandring" kan være forårsaket av at maskinen ikke er korrekt posisjonert!

1. Kontramutter løsnes med skiffenøkkel med klokken.

2. Vaskemaskinens posisjon må kontrolleres med vater, og evt. korrigeres. Juster høyden ved å vri på føttene til apparatet. Alle fire føttene skal stå stødig på underlaget.
3. Kontramutteren skrues til mot kabinettet. Hold foten fast uten å justere høyden. Kontramutrene på alle fire føttene må være skrudd fast mot kabinettet!



Elektrisk tilkobling

⚠ Advarsel Livsfare!

Kontakt med spenningsførende deler medfører fare for strømstøt.

- Ta aldri på støpselet med våte hender.
- Trekk aldri i ledningen når du vil ta støpselet ut av kontakten, men hold i støpselet. Slik unngår du skader på kablen.
- Trekk aldri ut støpselet mens maskinen er i bruk.

Følg anvisningene nedenfor og forsikre deg om følgende:

Merknader

- Strømspenningen i huset og angivelsene på vaskemaskinen (se typeskilt på apparatet) stemmer overens. Tilkoblingsverdiene og krav til sikring er angitt på typeskiltet på maskinen.
- Vaskemaskinen må kun tilkobles vekselstrøm og en forskriftsmessig installert jordnet stikkontakt.

no Oppstilling og tilkobling

- Støpselet og stikkkontakten passer sammen.
- Tverrsnittet på ledningen er tilstrekkelig.
- Jordingen er installert forskriftsmessig.
- Skifte av strømledning (hvis nødvendig) må kun foretas av en elektro-fagperson. Reserveledning fås hos kundeservice.
- Det må ikke brukes universalstøpsel/-koblinger eller skjøteledninger.
- Det må kun brukes eventuelle feilstrømbryter av en type med dette tegnet . Dette tegnet garanterer at gjeldende forskrifter overholdes.
- Stikkkontakten må alltid er tilgjengelig.
- Kabelen skal ikke knekkes, klemmes, forandres på, kuttes eller komme i kontakt med varmekilder.

Før første gangs vask

Vaskemaskinen ble nøye kontrollert før den forlot fabrikk. For å fjerne eventuelle rester av testvannet bør du vaske **uten** tøy i maskinen den første gangen.

Merknader

- Vaskemaskinen **må settes opp** og **kobles til** forskriftsmessig → *Side 11*
- Ta aldri i bruk en maskin som er skadet. Informer kundeservice.

1. Kontroller maskinen.
2. Ta beskyttelsesfolien av betjeningspanelet.
3. Sett inn støpselet.
4. Åpne vannkranen.
5. Lukk døren (ikke fyll i tøy!).
6. Still inn program
Trommelrengjøring 90 °C eller **Cottons (Bomull) 90 °C**, avhengig av modell.
7. Åpne vaskemiddelskuffen.
8. Fyll ca. 1 liter vann på kammer **II**.
9. Fyll vaskemiddel på kammer **II**.
Merk: Unngå skumdannelse ved å bruke bare halvparten av anbefalt vaskemiddelmengde. Ikke bruk vaskemiddel for ull eller finvask.
10. Lukk vaskemiddelskuffen.
11. Trykk på -tasten.
12. Slå av maskinen av ved programslutt.

Vaskemaskinen er nå klar til bruk.

Transport

F.eks. ved flytting

Forberedelser

1. Steng vannkranen.
2. Fjern vanntrykket i tilførselsslagen.
Vedlikehold - Sil i vanntilførselen → Side 34
3. Slipp ut resterende vaskevann.
Vedlikehold - Vannpumpen er tilstoppet → Side 33
4. Koble vaskemaskinen fra strømnettet.
5. Ta av slangene.

Montere transportsikringer:

1. Ta av dekslene og oppbevar dem.
Bruk en skrutrekker om nødvendig.

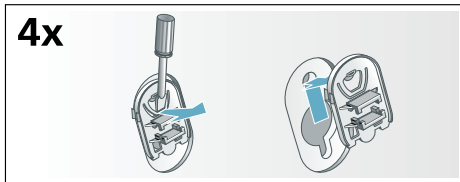

2. Sett inn alle de fire hylsene.
Klem strømledningen fast til holderne. Sett i skruene og trekk til.

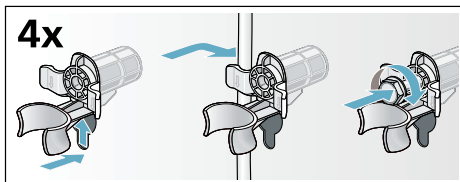

Før maskinen tas i bruk på nytt:

Merknader

- må **absolutt** transportsikringene fjernes!
- For å hindre at det ved neste vaskeomgang renner vaskemiddel som ikke er utnyttet ned i avløpet: hell 1 liter vann i kammer **II** og start programmet Sentrifugering/ Utpumping (hvis det bare skal pumpes ut: sett o/min (sentrifugeringsturtall) på - 0 -).

Bli kjent med apparatet

Vaskemaskin

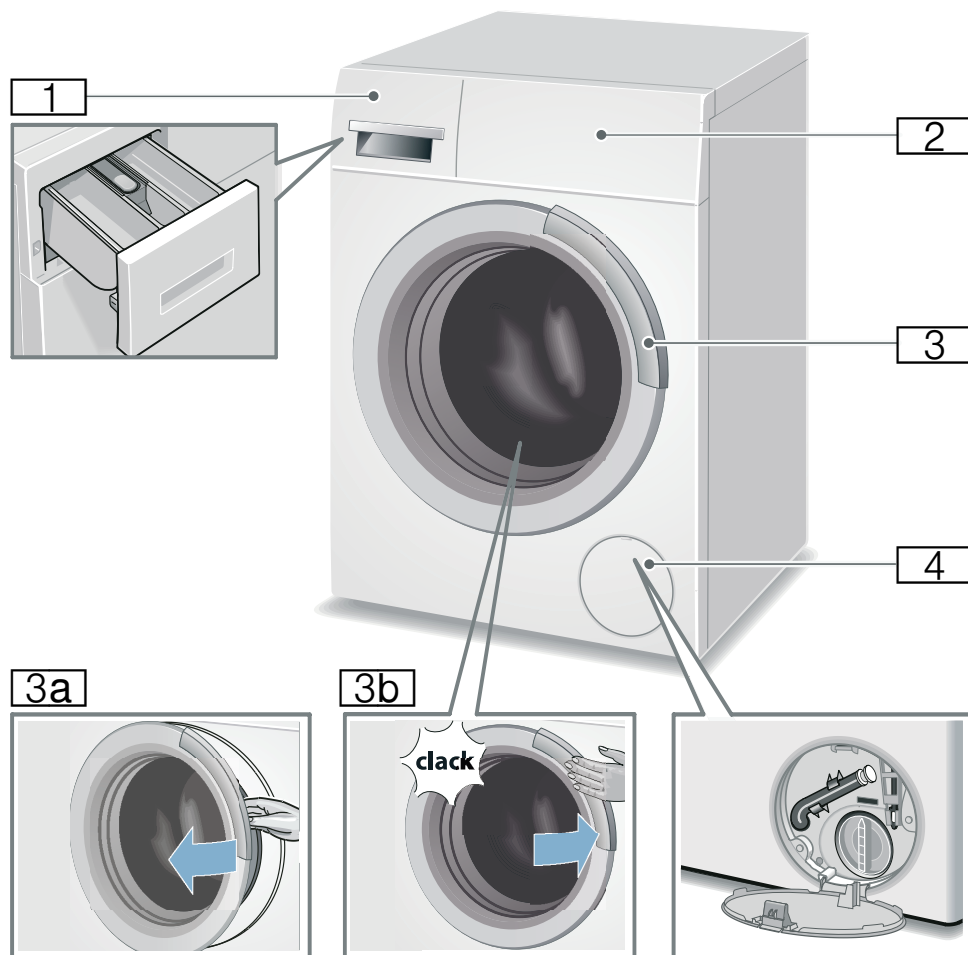

- 1** vaskemiddelskuffe
- 2** Betjeningspanel/display
- 3** Vaskeluke med vindushåndtak
- 3a** Åpne vaskeluken
- 3b** Lukke vaskeluken
- 4** Serviceklaff

Betjeningsfelt

Betjeningsfelt alt etter modell

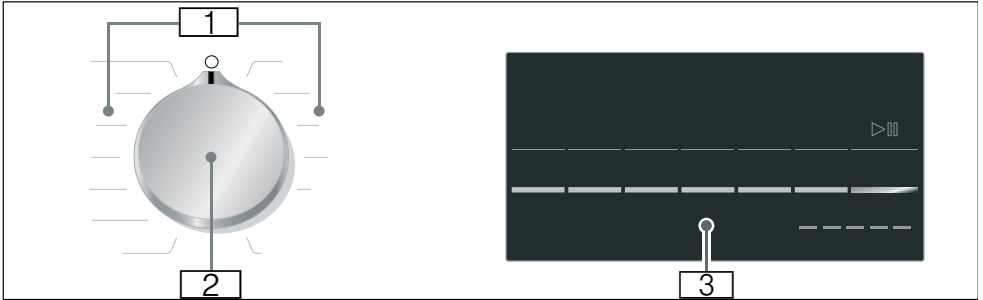

- 1 Programmer
Du finner en oversikt over alle programmer i vedlegget til bruks- og oppstillingsveiledningen.
- 2 Programvelger:
 - for å velge et program
 - for å slå vaskemaskinen på og av med Av-stillingen
- 3 Display med taster og indikatorer

Display

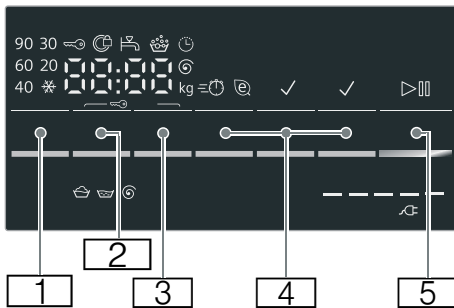

Tast	Indikator	Beskrivelse
1		valgbar Temperatur ☀ - 90 °C i °C; ❄ = kaldt
* avhengig av modell ** avhengig av valgt program, innstillinger og modell		

Tast	Indikator	Beskrivelse
2		valgbar Sentrifugehastighet ----, 0 - 1200** Ⓞ i o/min; 0 = ingen sentrifugering, kun utpumping; ---- = skyllestopp
3		Finish in (Ferdig om-tid) f.eks. 2:30 Programvarighet etter valg av program i h:min (timer: minutter), 1 - 24 🕒 Forvalg av sluttid i timer Programslutt etter ... timer
4		Tilleggsinnstillinger for program: → Side 26 ⏸ 🌊 speed/eco ◀ Vann og skylling* 👕 Less iron (Antikrøll)* 👉 Prewash (Forvask)*
5	▶⏸	Taste for start, avbrytelse (f. eks. for etterfylling av tøy) eller stopp av et program.
* avhengig av modell ** avhengig av valgt program, innstillinger og modell		

no Bli kjent med apparatet

flere kommentarer i displayet

Indikator	Beskrivelse
6,5** kg	Anbefalt tøymengde
 = ...	Energiforbruk* → Side 10
	Programforløp:
	Vasking
	Rinse (Skylning)
	Sentrifugering
End	Programslutt
---- 	Programslutt ved skyllestopp
	Vaskeluke → "Legge i tøy" på side 30 →  Hva kan du gjøre hvis det oppstår feil?" på side 35
	Vannkran →  Hva kan du gjøre hvis det oppstår feil?" på side 35
	Barnesikring → Side 29 →  Hva kan du gjøre hvis det oppstår feil?" på side 35
	Skumregistrering → Side 29 → "Henvisninger i displayet" på side 36
E: --	Feilindikator → Side 35
0 - 4	Signalinnstilling
* avhengig av modell	
** avhengig av valgt program, innstillinger og modell	



Tøy

Forberedelser

Obs!

Skader på apparatet/tøyet

Fremmedlegemer (f.eks. mynter, binderser, nåler, spiker) kan føre til skader på tøyet eller deler av vaskemaskinen.

Ta derfor hensyn til dette når du forbereder klesvasken:

- Tøm alle lommer.

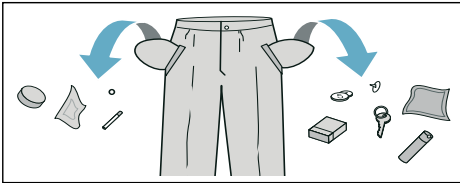

- Se etter metalldeleer (binders etc.) og fjern disse.
- Ømfintlig tøy (strømper, BH-er med bøyle osv.) må vaskes i vaskepose.
- Lukk glidelåser, knepp igjen dyne-/putetrekk.
- Børst eventuell sand ut av lommer og buksebrekker.
- Fjern gardinkroker og -ringer eller vask dem i vaskepose.

Sortering av tøy

Sorter tøyet i henhold til vaskeanvisningene og angivelsene fra produsenten som står på etikettene:

- Type tekstil/fiber
- Farge

Merk: Tøyet kan bli misfarget eller ikke bli skikkelig rent. Hvite og fargede plagg må derfor vaskes separat.

Nye plagg som er farget, må vaskes hver for seg første gangen.

- Smuss
Tøy med samme smussgrad vaskes sammen. Noen eksempler på tilsmussinggrad → Side 22
 - **lett:** Ingen forvask, ev. velges programinnstillingen \Rightarrow (Speed) i tillegg.
 - **normal**
 - **sterkt:** Fyll på mindre tøy, velg program med forvask.
 - **flekker:** Flekker bør helst fjernes/førbehandles straks, så lenge de er ferske. Forsøk først å tørke av med vann og såpe; ikke gni på stoffet. Vask deretter tøyet med det tilsvarende programmet. Hardnakkede/inntørkede flekker kan noen ganger først fjernes etter flere gangers vask.
- Symboler i vaskeanvisningene på etikettene
Merk: Tallene i symbolene står for den høyeste temperaturen tøyet kan vaskes med.
 - egnet til vanlig vaskeprosess; f.eks. program for bomull
 - må vaskes skånsomt; f.eks. program for strykefritt tøy
 - må vaskes spesielt skånsomt, f.eks. program for finvask/silke
 - egnet til håndvask; f.eks. program for ull
 - Ikke vask tøy i maskinen.

Stiving

Merk: Tøyet må ikke være behandlet med skyllemidler.

Stiving er mulig ved alle vaskeprogrammene med flytende stivingsmiddel. Stivelsen doseres i henhold til angivelsene fra produsenten i kammer \otimes (må eventuelt rengjøres først).

Farge/bleke

Farging må kun foretas i vanlige mengder som brukes i husholdningen. Salt kan angripe rustfritt stål. Ta hensyn til angivelsene fra produsenten av fargemiddelet.

Blek **ikke** i vaskemaskinen.

Vaskemiddel

Riktig valg av vaskemiddel

For å velge riktig vaskemiddel, temperatur og behandling av tøyet er det viktig å følge vaskeanvisningen på tøyet. → også www.sartex.ch

På nettsiden www.cleanright.eu finner du også mye annen nyttig informasjon når det gjelder vask, pleie og vaskemidler i private husholdninger.

- **Vaskemiddel med optiske hvitemidler**
egnet for hvitt tøy som kan kokes og består av lin eller bomull
Program: Bomull / kaldt – maks. 90 °C
- **Vaskemiddel for kulørt tøy uten blekemidler og optiske hvitemidler**
egnet for kulørt tøy av lin eller bomull
Program: Bomull / kaldt – maks. 60 °C
- **Vaskemiddel til kulørt tøy / finvask uten optiske hvitemidler**
egnet for kulørt tøy av strykefri fiber, syntetisk
Program: Syntetisk / kaldt – maks. 60 °C
- **Vaskemiddel til finvask**
egnet for ømfintlige, fine tekstiler, silke eller viskose
Program: Finvask/Silke / kaldt – maks. 40 °C

- **Vaskemiddel til ull**
egnet for ull
Program: Ull / kaldt – maks. 40 °C

Spare strøm og vaskemidler

Ved lett og normalt tilsmusset tøy kan du spare strøm (reduksjon av vasketemperaturen) og vaskemidler:

Spar	Skittenhetsgrad/merknad
 <p>Redusert temperatur og mengde vaskemiddel iht. anbefalt dosering</p> <p>Temperatur iht. vaskeanvisninger og mengde vaskemiddel iht. anbefalt dosering / sterk skittenhetsgrad</p>	<p>lett Ikke synlig smuss eller flekker. Klær lukter svette, f.eks.:</p> <ul style="list-style-type: none"> ■ lette sommer-/sportsklær (brukt i noen få timer) ■ T-skjorter, skjorter, bluser, (brukt i en dag) ■ gjestehåndklær og sengetøy (brukt en dag)
	<p>normal Synlig smuss eller få, små flekker, f.eks.:</p> <ul style="list-style-type: none"> ■ T-skjorter, skjorter, bluser (med svette, brukt flere ganger) ■ håndklær, sengetøy (brukt i inntil en uke)
	<p>sterk Smuss og/eller flekker er tydelig synlig, f. eks. kjøkkenhåndklær, babytøy, yrkesklær</p>

Merk: Ta hensyn til henvisningene fra produsenten når det gjelder dosering av alle vaske-/hjelpe-/skylle- og rengjøringsmidler. → Side 28

Programoversikt

Program/Tøytype/Henvisninger	Innstillinger
Programnavn Kort forklaring av programmet og hvilke tekstiler det er egnet for.	maks. tøymengde; valgbar temperatur (☼ = kaldt) valgbar sentrifugeringshastighet**; ---- = skyllestopp valgbare tilleggsinnstillinger for programmer
 Cottons (Bomull) : slitesterke tekstiler, kokeekte tekstiler i bomull eller lin	maks. 6,5 kg/4 kg*; ☼ - 90 °C ----, 400 - 1200** o/min speed eco  ,  , 
 Easy-Care (Syntetisk) : Tekstiler av syntetiske stoff eller blandingsfiber	maks. 3 kg; ☼ - 60 °C ----, 0 - 1200** o/min speed eco  ,  , 
 Delicate/Silk (Finvask/Silke) : til ømfintlige tekstiler som kan vaskes, f.eks. i silke, sateng, syntetiske stoff eller blandingsfiber (f.eks. silkebluser, -sjal) Merk : Bruk vaskemiddel for finvask og/eller silke som er egnet til maskinvask.	maks. 2 kg; ☼ - 40 °C ----, 0 - 800 o/min speed eco  ,  , 
 Wool (Ull) : Tekstiler i ull eller ullblanding som kan vaskes for hånd eller i maskin; spesielt skånsomt vaskeprogram for å unngå at tøyet krymper; lengre programpauser (tekstilene hviler i vaskevannet). Merknader <ul style="list-style-type: none"> ■ Ull er et naturprodukt fra dyr, f.eks. angora, alpakka, lama, lam. ■ Bruk vaskemiddel som er egnet for maskinvask av ull. 	maks. 2 kg; ☼ - 40 °C ----, 0 - 800 o/min -
 Mix : blandet fyllmengde med tekstiler i bomull og syntetiske stoff	maks. 4 kg; ☼ - 40 °C ----, 0 - 1200** o/min speed eco  ,  , 
 Jeans/Dark Wash (Jeans/Mørkt tøy) : Mørke tekstiler av jeans/denim.	maks. 2 kg; ☼ - 40 °C ----, 0 - 1200** o/min speed eco  ,  , 
* redusert fyllmengde ved programinnstilling speed ** maks. omdreiningstall avhengig av modell	

Program/Tøytype/Henvisninger	Innstillinger
 Rinse (Skyling): Ekstraskylling med sentrifugering	-; - ----, 0 - 1200** o/min 
 Spin (Sentrifugering): Ekstra sentrifugering med valgbart turtall	-; -
 Empty (Utpumping): Utpumping av skyllevannet	0 - 1200** o/min
Merk: Sett sentrigreringshastigheten på - 0 - dersom du bare ønsker utpumping.	
 Hygiene: slitesterke tekstiler i bomull eller lin	maks. 4,5 kg; ☼ - 60 °C
Merk: Særlig godt egnet ved høye krav til hygiene eller særlig ømfintlig hud på grunn av lengre vasking ved definert temperatur, høyere vannstand og lengre skylking.	----, 400 - 1200** o/min speed eco   
 Super 15'/30'(superRask 15'/30') : ekstra kort program ca. 30 min, egnet til lett smussede småplagg	maks. 3,5 kg/2 kg*; ☼ - 40 °C
Merk: kortere programvarighet (ca. 15 min) ved programinnstillingen speed	----, 0 - 1200** o/min speed
 Super 60'/Power Wash (Super 60'/Kraftvask): Slitesterke tekstiler, tekstiler av bomull eller lin som kan kokes.	maks. 4 kg; ☼ - 60 °C
	----, 0 - 1200** o/min  
 Outdoor (Utendørs): Fritids-, sports- og utendørs- tekstiler også med klimaverne membran	maks. 2 kg; ☼ - 40 °C
Merknader	----, 0 - 800 o/min speed eco 
<ul style="list-style-type: none">■ Bruk spesialvaskemiddel som er egnet til maskinvask; dosering i kammer II i henhold til produsentens angivelser.■ Tøyet må ikke være behandlet / behandles med tøymykner.■ Før vasking må vaskemiddelskuffen (alle kammer) rengjøres grundig for rester av tøymykner.	
 Lingerie (Undertøy): For ømfintlig undertøy som kan vaskes, f. eks. i fløyel, blonde, lycra, silke eller sateng.	maks. 1 kg; ☼ - 40 °C
	----, 0 - 600 o/min speed eco  
 Shirts/Business (Skjorter/Business): Strykefrie skjorter i bomull, lin, syntetiske stoff eller blandingsfiber	maks. 2 kg; ☼ - 60 °C
Merk: Skjorter/bluser i silke vaskes på Finvask/Silke -programmet.	----, 0 - 800 o/min speed eco   
* redusert fyllmengde ved programinnstilling speed	
** maks. omdreiningstall avhengig av modell	

Program/Tøytype/Henvisninger	Innstillinger
 Duvet (Dyne): Tekstiler, hodeputer, dyner, vatterte tepper eller sengetepper som er fylt med syntetisk fiber, også egnet for fylling med dun, og som kan vaskes i maskin.	maks. 1,5 kg; ❄ - 60 °C ----, 0 - 1200** o/min speed eco ◁
Merk: Store plagg må vaskes alene. Bruk vaskemiddel for finvask - følg vaskeanvisningene. Vaskemiddelet doseres sparsomt.	
* redusert fyllmengde ved programinnstilling speed	
** maks. omdreiningstall avhengig av modell	

P+ Forhåndsinnstillinger for programmer

Programinnstillingene vises i displayet etter at programmet er valgt.

Forhåndsinnstillingene kan endres som følger:

Trykk på tilsvarende tast helt til ønsket innstillingsverdi vises i displayet.

Merk: Når du holder tastene inne, vises automatisk innstillingsverdiene vekselvis helt til sluttverdien. Trykk deretter på tasten en gang til, og du kan endre innstillingsverdiene igjen.

Du finner en oversikt over alle mulige programinnstillinger i vedlegget til bruks- og oppstillingsveiledningen.

Temperatur

(°C, Temp.)

Tast alt etter modell

Du kan endre innstilt temperatur både før og under et program, avhengig av hvor langt programmet er kommet.

Den temperaturen som maksimalt kan innstilles, avhenger av det valgte programmet.

Programvarigheten til det valgte programmet, f.eks. **2:30**

Sentrifugehastighet

(⊙, rpm)

Du kan endre turtallet til sentrifugen (i o/min, omdreininger per minutt) både før og under et program, avhengig av programmets fremdrift.

Innstilling 0: Uten sluttcentrifugering, vannet pumpes bare ut. Tøyet blir liggende vått i trommelen, f.eks. for tøy som ikke skal sentrifugeres.

Innstilling - - - -: Skyllestopp = uten sluttcentrifugering, tøyet blir liggende i vann etter siste skylking.

For å unngå at tøyet krølles, kan det velges skyllestopp når tøyet ved programslutt ikke skal tas ut av maskinen straks.

Til å fortsette/avslutte programmet → Side 30

Maksimalt turtall avhenger av valgt program og aktuell modell.



Ferdig om-tid

(☺, Finish in)

Før programstart kan du velge programslutt på forhånd (Ferdig om) i h-skritt (h=time) inntil maksimalt 24 h.

Til dette:

1. Velg program.
(timer: minutter) vises.

2. Velg tasten  **Finish in (Ferdig om-tid)** flere ganger inntil ønsket timetall vises.
3. Trykk på  -tasten. Programmet starter. I displayet vises valgt timetall, f.eks. **8h**, og det telles nedover inntil vaskeprogrammet begynner. Deretter vises programvarigheten.

Merk: Programvarigheten blir automatisk tilpasset det aktuelle programmet.

Bestemte faktorer kan påvirke programvarigheten, f.eks.:

- programinnstillinger,
- dosering av vaskemiddel (ev. ekstra skylringer på grunn av skumdannelse),
- påfyllingsmengde/tekstiltype (varierende vannforbruk),
- det kompenseres for ubalanse (f. eks. på grunn av strekklaken) med gjentatte sentrifugeringer,
- svingninger i nettspenningen,
- vanntrykk (tilførselshastighet).

Forhåndsvalgt antall timer kan endres **etter programstart** på følgende måte:

1. Trykk på  -tasten.
2. Endre antall timer med  **Finish in (Ferdig om-tid)** -tasten.
3. Trykk på  -tasten.

Etter programstart kan du ved behov legge inn eller ta ut tøy. → *Side 30*

Tilleggsinnstillinger for programmer

Du finner en oversikt over alle mulige tilleggsinnstillinger i vedlegget til bruks- og oppstillingsveiledningen.

Innstillingene varierer fra modell til modell.

speed/eco

( , speed/eco )

Tast med to innstillingsmuligheter for tilpasning av valgt program:

- **speed**
Til vasking over kortere tid med sammenlignbar vaskeeffekt, men med høyere energiforbruk i forhold til valgt program uten innstilling speed/eco .

Merk: Den maksimale tøymengden må ikke overskrides.

- **eco**
Energioptimalisert vasking ved reduksjon av temperatur med sammenlignbar vaskeeffekt i forhold til valgt program uten innstilling speed/eco .

Trykk da på tasten. Først tilbys du **speed**-innstillingen. Hvis du trykker en gang til på tasten, er **eco**-innstillingen aktiv. Tilsvarende symbol lyser i displayet når innstillingen er aktivert.

Hvis du trykker en gang til på tasten, er ingen innstilling aktiv.

Antikrøll

(, Less iron)

Tast alt etter modell

Reduserer dannelse av krøll ved spesielt sentrifugeringsforløp med løsning av tøyet etterpå og redusert sentrifugeringshastighet.

Merk: Restfuktigheten i tøyet er høyere.

Vann og skylling

(☕, Rinse plus)

Tast alt etter modell

Høyere vannstand og ekstra skylling ved spesielt sensitiv hud og/eller for regioner med svært mykt vann

Forvask

(↵, Prewash)

Tast alt etter modell

For svært skittent tøy.

Merk: Fordel vaskemiddelet i kammer I og II.



Betjening av apparatet

Klargjøre vaskemaskinen

Merk: Vaskemaskinen **må stilles opp** og **tilkoples** forskriftsmessig.
→ Side 11

1. Støpselet stikkes inn.
2. Åpne vannkranen.
3. Åpne vaskeluken.
4. Kontroller om trommelen er helt tomt. Ev. må den tømmes.

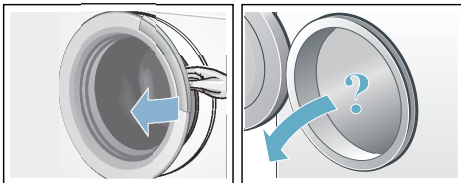

Velge program / slå på apparatet

Merk: Dersom du har aktivert barnesikringen, må du først deaktivere denne før du kan velge program.

Still inn ønsket program med programvelgeren. Den kan dreies i begge retninger.

Apparatet er slått på.

Displayet viser **forhåndsinnstillingene** for det valgte programmet:

- Temperatur*,
- programmets varighet, skiftesvis med maks. fyllmengde og
- kommentaren om energiforbruk*.

Endre forhåndsinnstillinger

Du kan enten benytte forhåndsinnstillingene ved denne vasken, eller endre dem.

Trykk på tilsvarende knapp helt til ønsket innstilling vises.

Innstillingene er aktive uten bekreftelse.

Disse blir ikke beholdt etter at du har slått av vaskemaskinen.

Forhåndsinnstillinger for programmer
→ Side 25

Velge tilleggsinnstillinger for programmer

Med valget av ekstra innstillinger kan du bedre tilpasse vaskeprosessen til tøyet som vaskes.

Du kan velge innstillinger, eller hhv. velge dem bort, avhengig av programforløpet.

Indikasjonslampene i tastene lyser når denne innstillingen er aktiv.

* alt etter modell

no Betjening av apparatet

Innstillingene blir ikke beholdt etter at vaskemaskinen er slått av.

Ekstra programinnstillinger → Side 26

Legge tøy inn i trommelen

⚠ Advarsel

Livsfare!

Plagg som er blitt forhåndsbehandlet med løsemiddelholdige rensmidler, f.eks. flekkfjerner/White Spirit, kan forårsake eksplosjon i maskinen. Slike plagg må skylles grundig for hånd før de legges inn i maskinen.

Merknader

- Store og små plagg kan blandes. Plagg i forskjellig størrelse fordeler seg bedre ved sentrifugering. Enkeltplagg kan føre til ubalanse.
 - Ta hensyn til den maks. angitte tøymengden. En overfylt maskin gir dårligere vaskeresultat og krøllet tøy.
1. Legg plaggene som er sortert på forhånd, foldet ut i vasketrommelen.
 2. Pass på at ingen plagg blir klemt mellom vaskeluku og gummiringen, og lukk vaskeluku.



Dosere og fylle inn vaske- og pleiemiddel

Obs!

Skader på apparatet

Rengjøringsmidler og midler for forhåndsbehandling av tøy (som f. eks. flekkfjerner, spray for forvask,..) kan skade overflatene på vaskemaskinen

dersom de kommer i berøring med denne.

Sørg for at slike midler ikke kommer i kontakt med vaskemaskinens overflater. Tørk eventuelt straks bort sprayrester og andre rester/dråper med en fuktig klut.

Dosering

Doser vaske- og skyllemidlene alt etter:

- vannets hardhet (informasjon innhentes hos vannverket),
- Angivelsene fra produsenten på pakningen
- Tøymengde
- Smuss

Påfylling av vaskemiddel

1. Trekk ut vaskemiddelskuffen.

⚠ Advarsel

Irritasjon på øyne/hud!

Ved åpning av skuffen for vaskemiddel under drift kan vaske-/pleiemiddelet sprute ut. Åpne skuffen forsiktig.

Skyll øynene eller huden grundig dersom du kommer i kontakt med vaske-/skyllemidler.

Dersom de svelges ved en feiltakelse, må det søkes legehjelp.

2. Fyll på vaske- og/eller skyllemiddel.

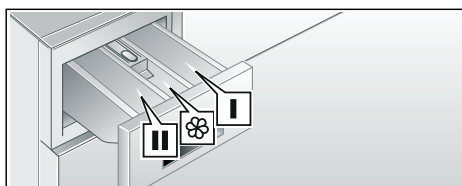

Kammer I	Vaskemiddel til forvask
Kammer ☼	Mykemiddel, stivelse; maks. må ikke overskrides
Kammer II	Vaskemiddel til hovedvask, avkalkingsmiddel, blekemiddel, flekssalt

Merknader

- Ved dosering av alle vaske-/hjelpe-/pleie- og rengjøringsmidler må alltid henvisningene fra produsenten tas hensyn til.
- Tykt flytende myke- og formskyllemiddel må fortynnes med vann. Forhindrer tilstopping.
- Flytende vaskemiddel fylles i doseringsbeholderen som er beregnet for dette, og denne legges inn i trommelen.

Starte program

Trykk på ►-tasten. Indikasjonslampe lyser, og programmet starter.

Merk: For å starte programmet må du trykke noe lenger på ► starttasten. På den måten unngår du at programmet starter utilsiktet ved kort berøring.

I displayet vises ferdig om-tid, ev. varigheten for programmet når det er startet og symbolene for programmets ulike faser.

Display → Side 19

Merk: Skumregistrering

Dersom symbolet  lyser i displayet i tillegg, har vaskemaskinen registrert for mye skum under vaskeprogrammet, og har derfor automatisk koblet inn en ekstra skylning for å fjerne skummet. Ved neste vask med samme påfylling må du dosere mindre vaskemiddel.



Du kan aktivere barnesikringen for å unngå at programmet endres ved en feiltakelse. Følg anvisningene nedenfor.

Barnesikring

( 3 sec.)

Vaskemaskinen kan sikres mot at de innstilte funksjonene blir endret på ved en feiltakelse. For dette må barnesikringen aktiveres etter programstart.

For å **aktiverer/deaktivere** må du trykkes samtidig på  **rpm** (**Sentrifugehastighet**) og  **Finish in (Ferdig om-tid)** -tasten i ca. 3 sekunder. Displayet viser symbolet .

-  lyser: Barnesikringen er aktiv.
 -  blinker: Barnesikringen er aktiv, og programvelgeren ble stilt om. Sett programvelgeren tilbake på opprinnelig program for å deaktivere barnesikringen. Symbolet lyser igjen.
- Merk:** Programvelgeren må ikke vris forbi Av-stillingen, for å unngå at programmet avbrytes.

Merk: Barnesikringen forblir aktiv etter programslutt, og etter at maskinen er slått av. Du må alltid deaktivere den, dersom du vil starte et nytt program.

Bløtlegging

Når ønsket program er valgt, kan vasken ligge i bløt:

1. Bløtleggings-/vaskemiddel fylles i kammer II etter anvisning fra produsenten.
2. Velg tasten ►. Programmet starter.
3. Etter ca. 10 minutter trykker du på ►-tasten for å stoppe programmet.
4. Etter ønsket bløtleggingstid trykker du på ► dersom du vil fortsette programmet eller endre det.

Merknader

- Legg inn tøy i samme farge.
- Det er ikke nødvendig med ekstra vaskemiddel da bløtleggingsvannet blir brukt som vaskevann.

no Betjening av apparatet



Legge i tøy

Etter programstart kan om det nødvendig legges inn eller tas ut tøy.

For å gjøre dette velger du tasten ▷|||.

Indikasjonslampen til tasten ▷||| blinker, og maskinen kontrollerer om det er mulig å legge inn tøy.

Dersom displayet viser:

- slukket symbol , er det mulig å legge inn mer tøy.
- symbol  som lyser, er det ikke mulig å legge inn mer tøy.

For å fortsette programmet velges tasten ▷|||. Programmet fortsetter automatisk.

Merknader

- La ikke vaskeluken stå for lenge åpen når du legger i mer tøy, det kan renne vann ut av tøyet i maskinen.
- Ved høy vannstand, høy temperatur eller når trommelen dreier seg, blir vaskeluken sperret av sikkerhetsgrunner og det er ikke mulig med å legge i tøy.
- Indikasjonen for tøymengde er ikke aktiv når det legges inn ekstra tøy.

Endre program

1. Trykk på ▷||| -tasten.
2. Velg et annet program.
3. Trykk på ▷||| -tasten. Det nye programmet begynner forfra.

Avbryte program

Ved programmer med høy temperatur:

1. Velg tasten ▷|||.
2. Avkjøle tøyet: Velg  **Rinse (Skylling)**.
3. Velg tasten ▷|||.

Ved programmer med lavere temperatur:

1. Velg tasten ▷|||.
2. Sentrifugering/Utpumping velges (det ønskes bare utpumping: o/min (sentrifugeringshastighet) settes på - 0 -)
3. Velg tasten ▷|||.

Programslutt ved skyllestopp

Displayet viser - - - - , og indikasjonslampen på tasten ▷||| blinker.

Fortsett programmet idet du trykker på ▷||| -tasten eller velger en sentrifugeringshastighet.

Avslutt programmet ved å sette programvelgeren på Sentrifugering/ Utpumping (hvis det bare skal pumpes ut: sett o/min (sentrifugeringsturtall) på - 0 -) og trykk deretter på ▷||| -tasten.

Programslutt

I displayet vises **End** og indikasjonslampen i ▷||| -tasten er av.

Ta ut tøyet / slå av maskinen

1. Åpne vaskeluken og ta ut tøyet.
2. Sett programvelgeren på **Av** (○). Maskinen er avslått.
3. Steng vannkranen.
Merk: På modeller med Aquastop er dette ikke nødvendig.

Merknader

- Ikke glem igjen noen plagg i trommelen. Disse kan ved neste vask enten krympe eller misfarge andre plagg.
- Eventuelle fremmedlegemer må fjernes fra trommelen og gummiringen – fare for rustskade.

- Tørk gummiringen.

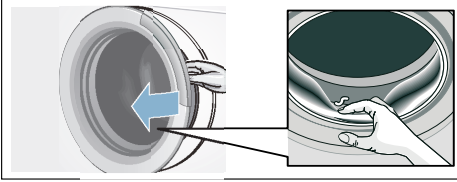

- Vaskeluken og vaskemiddelskuffen må stå åpne, slik at restvannet kan tørke.
- Vent alltid til programmet er helt slutt, da maskinen ellers fortsatt kan være låst. Slå så på maskinen, og vent til låsen blir åpnet.
- Ved programslutt veksler vaskemaskinen til energisparemodus. Indikatorene slukkes. Berør en vilkårlig tast for å forlate energisparemodus.



Sensorteknologi

Mengdeautomatikk

Mengdeautomatikken tilpasser vannforbruket optimalt til hvert program, avhengig av tekstiltype og tøymengde.

Balansekontrollsystem

Det automatiske kontrollsystemet for ubalanse registrerer ubalanse og forsøker å fordele tøyet jevnt ved å starte flere forsøk på sentrifugering.

Av sikkerhetsgrunner blir turtallet redusert dersom tøyet er ujevnt fordelt, eller det blir ikke sentrifugert.

Merk: Legg både små og store plagg inn i trommelen samtidig. → Side 37

VoltMonitor

Det automatiske kontrollsystemet for spenning registrerer ulovlige underskridelser av spenningen. Programmet stoppes.

Merk: Hver gang det oppstår en underspenning, blinker kolonet i displayet.



Programmet går videre når forsyningsspenningen er stabil igjen. Kolonet i displayet blinker ikke lenger. Dersom avbrytelsen fører til en forlengelse av programmet, blinker punktumet i displayet.

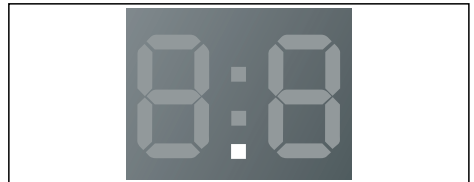

Kontrollsystemet for spenning blir aktivert når et program startes.

Merk: Ved strøbrudd blir vaskeprosessen avbrutt. Programmet går videre når strømmen blir slått på igjen.

Signalinnstilling

Du kan endre følgende innstillinger:

- lydstyrken på veiledningssignalene (f.eks. ved programslutt) og/eller
- lydstyrken på tastesignalene

For å forandre innstillingene må du først alltid aktivere innstillingsmodus.

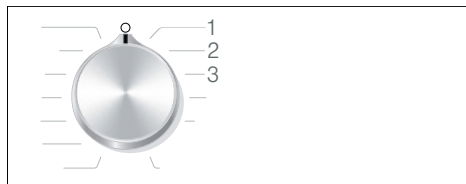

1/2/3/... Posisjoner på programvelgeren

Aktivering av innstillingsmodus

1. Sett programvelgeren i posisjon 1. Vaskemaskinen er slått på.
2. Trykk på -tasten, og vri samtidig programvelgeren videre mot høyre til stilling 2. Slipp tasten.

Innstillingsmodus er aktivert, og i displayet vises den forhåndsinnstilte lydstyrken til veiledningssignalene (f.eks. ved programslutt).

Endre lydstyrke

Med **Ferdig om-tid** -tasten endrer du i programvelger-stillingene:

- 2: lydstyrken på veiledningssignalene, og/eller på
- 3: lydstyrken på tastesignalene.



0 = av, 1 = stille,
2 = middels, 3 = høy,
4 = svært høy

Avslutning av innstillingsmodus

Du kan nå avslutte prosessen og sette programvelgeren på **Av** (○). Innstillingene er lagret.

Rengjøring og vedlikehold

⚠ Advarsel Livsfare!

Kontakt med spenningsførende deler medfører fare for strømstøt. Slå av apparatet, og trekk ut støpselet fra stikkkontakten.

⚠ Advarsel Fare for forgiftning!

Det kan oppstå giftig damp fra rengjøringsmidler som inneholder løsemidler, f.eks. rensbensin. Ikke bruk rengjøringsmidler som inneholder løsemidler.

Obs! Skader på apparatet

Rengjøringsmidler som inneholder løsemidler, f.eks. rensbensin, kan føre til skader på maskinens overflate og andre deler. Ikke bruk rengjøringsmidler som inneholder løsemidler.

Slik forebygger du at det danner seg belegg eller oppstår lukt:

Merknader

- Sørg for god utlufting i rommet vaskemaskinen står i.
- La døren og skylleskålen stå litt på gløtt når vaskemaskinen ikke er i bruk.
- Vask innimellom på et **Cottons (Bomull) 60 °C**-program med bruk av vaskepulver.

Kabinett/betjeningsfeltet

- Rengjør maskinens overflate og betjeningsfelt med en myk, fuktig klut.
- Rester av vaskemiddel må fjernes straks.
- Ikke bruk vannstråle til rengjøring.

Vasketrommelen

Bruk klorfrie vaskemidler. Ikke bruk stålull.

Ved dannelse av lukt i vaskemaskinen, eller hhv. for å rengjøre trommelen, gjennomføres programmet **Trommelrengjøring 90 °C** eller **Cottons (Bomull) 90 °C**, avhengig av modell, uten tøy. Bruk vaskepulver til dette.

Avkalking

Så lenge vaskemidlene doseres riktig, er det ikke nødvendig å bruke avkalkingsmidler. Hvis det likevel er ønskelig med avkalkingsmidler, må produsentens angivelser følges. Egnede avkalkingsmidler kan fås via vår nettside eller hos kundeservice.

Vaskemiddelskuff og kabinett

Hvis det er rester av vaske- eller skyllemiddel:

1. Trekk ut vaskemiddelskuffen. Trykk ned innsatsen og trekk skuffen helt ut.
2. Ta ut innsatsen: trykk innsatsen nedenfra og oppover med fingeren.

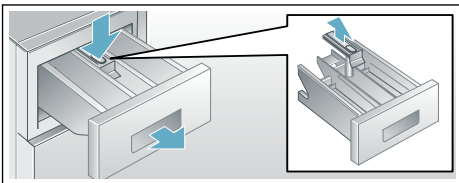

3. Rengjør skylleskålen og innsatsen med vann og børste og tørk dem. Rengjør huset på innsiden.
4. Sett på innsatsen og la den smekke i (sett sylindere på føringsstiften).
5. Skyv vaskemiddelskuffen inn.

Merk: La vaskemiddelskuffen stå åpen slik at resten av vannet tørker.

Vannpumpen er tilstoppet

⚠ Advarsel Fare for skolding!

Vaskevannet er varmt under vask med høye temperaturer. Ved kontakt med det varme vaskevannet er det fare for skolding.

La vaskevannet avkjøles.

1. Skru igjen vannkranen, slik at det ikke renner inn mer vann som må pumpes ut gjennom vaskevannspumpen.
2. Slå av apparatet. Trekk ut støpselet.
3. Åpne serviceklaffen, og ta den av.

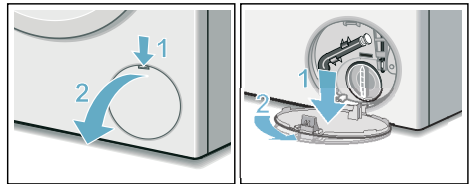

4. Ta tømmerlangen ut av holderen. Trekk av dekselet og la vaskevannet renne ut i en egnet beholder. Trykk dekselet på plass og sett avløpsslangen inn i holderen.

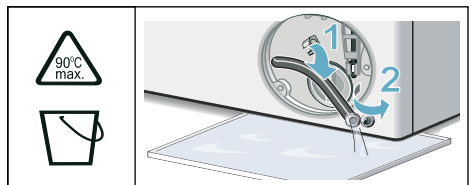

no Rengjøring og vedlikehold

5. Skru forsiktig av lokket på pumpen. Det kan renne ut vann. Rengjør innsiden, gjengene på pumpelokket og pumpehuset. Vingehjulet på vannpumpen må kunne dreies rundt. Sett pumpelokket på igjen, og skru det fast. Håndtaket må stå loddrett.

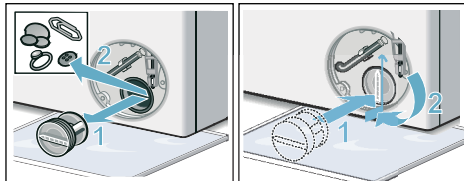

6. Sett inn serviceklaffen, la den smekke på plass og lukk den.

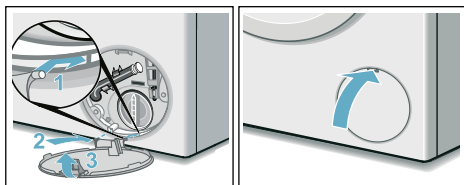

Merk: For å hindre at det ved neste vaskeomgang renner vaskemiddel som ikke er utnyttet ned i avløpet: hell 1 liter vann i kammer II og start programmet Sentrifugering/Utpumping (hvis det bare skal pumpes ut: sett o/min (sentrifugeringsturtall) på - 0 -).

Avløpsslangen er tilstoppet ved sifongen

1. Slå av maskinen. Trekk ut støpselet.
2. Løsne slangeklemmen. Trekk forsiktig ut avløpsslangen. Det kan renne ut vann.

3. Rengjør avløpsslangen og sifongstussen.

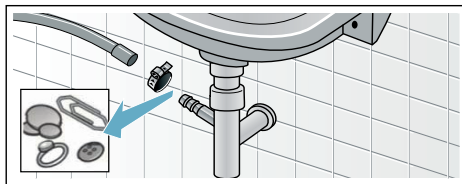

4. Sett avløpsslangen på igjen og sikre koblingen med en slangeklemme.

Silen i vanntilførselen er tilstoppet

Hertil må først vanntrykket i tilløpsslangen reduseres:

1. Steng vannkranen.
2. Velg et hvilket som helst program (unntatt skylling/sentrifugering/ utpumping).
3. Trykk på ▶/■ -tasten. La programmet gå i ca. 40 sekunder.
4. Sett programvelgeren på **Av** (○). Trekk ut støpselet.
5. Rengjør silen på vannkranen: Ta slangen av vannkranen. Rengjør silen med en liten børste.

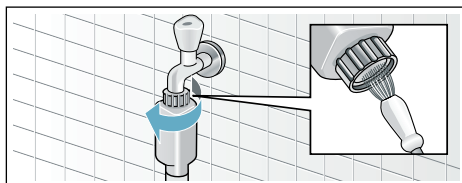

6. Rengjør silen på baksiden av maskinen på modellene Standard og Aqua-Secure:
Ta slangen av på baksiden av apparatet, ta silen ut med en tang, og rengjør den.

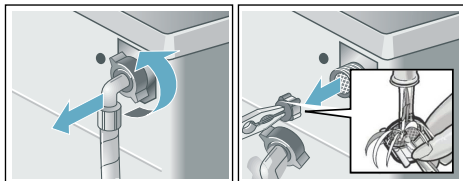

7. Koble til slangen og kontroller at den er tett.

? Hva kan du gjøre hvis det oppstår feil?

Nødutløsning

F.eks. ved strømbrudd

Programmet fortsetter når strømmen er tilbake.

Dersom tøyet allikevel skal tas ut, kan vaskeluken åpnes som beskrevet nedenfor:

⚠ Advarsel Fare for skålding!

Ved vasking med høye temperaturer kan det oppstå fare for skålding ved kontakt med varmt vaskevann og tøy. La det eventuelt avkjøles først.

⚠ Advarsel Fare for skade!

Dersom du griper inn i trommelen når denne dreier seg, kan du skade hendene.
Ikke ta inn i trommelen når den beveger seg.
Vent til trommelen ikke dreier seg lenger.

Obs! Vannskader



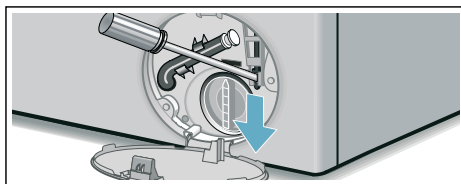

Vann som renner ut kan føre til vannskader.
Ikke åpne vaskeluken hvis du kan se vann bak glasset.

1. Slå av maskinen. Trekk ut støpselet.
2. Tøm ut vaskevannet.
3. Trekk nødutløsningen nedover med et verktøy, og slipp den.
Nå kan vaskeluken åpnes.



no Hva kan du gjøre hvis det oppstår feil?





Henvisninger i displayet

Indikator	Årsak/hjelp
 lyser	<ul style="list-style-type: none">■ For høy temperatur. Vent til temperaturen synker igjen.■ For høy vannstand. Det er ikke mulig å legge inn mer tøy. Døren må lukkes med en gang. Trykk på  for å fortsette programmet.
 blinker	<ul style="list-style-type: none">■ Tøyet kan ligge i klem. Åpne døren igjen, lukk den og trykk på .■ Lukk døren igjen eller ta ut tøy som ligger i klem, og trykk døren.■ Slå eventuelt maskinen av og på igjen, still inn program og foreta individuelle innstillinger. Start programmet.
 lyser	<ul style="list-style-type: none">■ Åpne vannkranen for kaldt vann helt,■ Knekk på tilløpsslangen / den ligger i klem■ For lavt vanntrykk. Rengjør silen. → Side 34
E:18	<ul style="list-style-type: none">■ Vannpumpen er tilstoppet. Rengjør vannpumpen. → Side 33■ Avløpsslangen/avløpsrøret er tilstoppet. Rengjør avløpsslangen ved sifongen. → Side 34
E:23	Vann i bunnpannen, apparatet er utett. Steng vannkranen. Ring til kundeservice! → Side 39
E:32	blinker vekselvis med End ved programslutt. Ingen feil – kontrollen for ubalanse har avbrutt sentrifugeringen på grunn av ujevn fordeling av tøyet. Fordel små og store plagg i trommelen. Sentrifuger om nødvendig tøyet en gang til.
	Barnesikringen er aktivert; deaktivert den.
 lyser	Det er registrert for mye skum, ekstra skylling er aktivert. Bruk mindre vaskemiddel ved neste vask med samme mengde tøy. → Side 29
: Ferdig om- tiden blinker	For lav nettspenning.
. Ferdig om- tiden blinker	Underspenning i vaskeprogrammet. Programmet blir forlenget.
andre visninger	Slå av maskinen og vent i fem sekunder før du slår den på igjen. Ta kontakt med kundeservice dersom indikasjonen vises igjen. → Side 39

Hva kan du gjøre hvis det oppstår feil?

Feil	Årsak/hjelp
Det renner ut vann.	<ul style="list-style-type: none"> ■ Fest avløpsslangen skikkelig eller skift den ut. ■ Vanntilførselsslangen må skrus fast.
Det renner ikke inn vann. Vaskemiddelet blir ikke skyllet inn.	<ul style="list-style-type: none"> ■ Ikke valgt tasten ▷■? ■ Er ikke vannkranen åpnet? ■ Evt. er silen tilstoppet? Rengjør silen. → Side 34 ■ Har tilløpsslangen en knekk, eller er den i klem?
Døren kan ikke åpnes.	<ul style="list-style-type: none"> ■ Sikkerhetsfunksjonen er aktiv. Programavbrudd? → Side 30 ■ ☞ Er barnesikringen aktivert? Deaktiver → Side 29. ■ Er ---- (skyllestopp = uten sluttcentrifugering) valgt? → Side 30 ■ Er det bare mulig å åpne med nødutløseren? → Side 35
Programmet starter ikke.	<ul style="list-style-type: none"> ■ Er ▷■ tasten trykket? → Side 29 ■ Er Finished in (Ferdig om-tid) valgt? ■ Er døren lukket? ■ ☞ Er barnesikringen aktivert? Deaktiver → Side 29.
Kort rykk/dreieing av trommelen etter programstart.	Ingen feil – når vaskeprogrammet starter opp, kan det oppstå et rykk i trommelen som følge av den interne motortesten.
Vaskevannet blir ikke pumpet ut.	<ul style="list-style-type: none"> ■ Er ---- (skyllestopp = uten sluttcentrifugering) valgt? → Side 30 ■ Rengjør vannpumpen. → Side 33 ■ Rengjør avløpsrøret og/eller avløpsslangen.
Vannet i trommelen er ikke synlig.	Ingen feil – vannet befinner seg under det synlige området.
Resultatet av sentrifugeringen er ikke tilfredsstillende. Tøyet er vått / for fuktig.	<ul style="list-style-type: none"> ■ Ingen feil – kontrollen for ubalanse har avbrutt sentrifugeringen på grunn av ujevn fordeling av tøyet. Små og store tekstiler må fordeles jevnt i trommelen. ■ Har du valgt antikrøll (avhengig av modell)? ■ Er det valgt for lavt turtall?
Maskinen sentrifugerer lett flere ganger.	Ingen feil – kontrollsystemet for ubalanse utjevner ubalansen.
Programmet varer lenger enn vanlig.	<ul style="list-style-type: none"> ■ Ingen feil – kontrollsystemet utjevner ubalanse ved å fordele tøyet flere ganger i maskinen. ■ Ingen feil – kontrollsystemet for skum er aktivt – det blir satt i gang nok en skylleomgang.
Programvarigheten endrer seg i løpet av vaskesyklusen.	Ingen feil – programforløpet blir optimert for den aktuelle vaskeprosessen. Det kan føre til endring av programvarigheten som vises i displayet.
Det er rester av vann i kammeret ☞ for skyllemidler.	<ul style="list-style-type: none"> ■ Ingen feil – effekten av skyllemiddelet påvirkes ikke. ■ Evt. må innsatsen rengjøres.

no Hva kan du gjøre hvis det oppstår feil?

Feil	Årsak/hjelp
Det lukter i vaskemaskinen.	Kjør programmet Trommelrengjøring eller Cottons (Bomull) 90 °C uten vask, avhengig av modell. Bruk vaskemiddel i pulverform eller et vaskemiddel med blekemiddel. Merk: Unngå skumdannelse ved å bruke bare halvparten av anbefalt vaskemiddelmengde. Ikke bruk vaskemiddel for ull- eller fintøy.
Symbolet  lyser i displayet. Evt. kommer det skum ut av vaskemiddelskuffen.	Har du brukt for mye vaskemiddel? Bland ut en spiseskje tøymykner i 1/2 l vann og ha det i kammer II (ikke ved vasking av friluftstøy, sports- og duntekstiler!). Bruk mindre vaskemiddel ved neste vask.
Maskinen bråker, vibrerer kraftig og "vandrer" under sentrifugeringen.	<ul style="list-style-type: none">■ Er maskinen innrettet korrekt? Rett inn maskinen. → Side 15■ Er maskinføttene festet? Fest maskinføttene. → Side 15■ Er transportsikringen fjernet? Fjern transportsikringen. → Side 13
Displayet/indikasjonslampene fungerer ikke under drift.	<ul style="list-style-type: none">■ Strøbrudd?■ Er sikringene utløst? Slå på sikringen / skift den ut.■ Hvis feilen oppstår på nytt, kontakt kundeservice.
Det er rester etter vaskemiddel på tøyet.	<ul style="list-style-type: none">■ Av og til inneholder fosfatfrie vaskemidler rester som ikke løses opp i vann.■ Trykk på  Rinse (Skylling) eller børst av tøyet etter vask.
Symbolet  lyser i displayet når programmet er på pause.	<ul style="list-style-type: none">■ For høy vannstand. Det er ikke mulig å legge inn mer tøy. Døren må lukkes med en gang.■ Trykk på  for å fortsette programmet.
Symbolet  er av i displayet når programmet er i pause.	Døren kan åpnes. Det er mulig å legge inn tøy.
Dersom du ikke kan utbedre feilen selv (ved å slå maskinen av og på), eller dersom det er nødvendig med en reparasjon: <ul style="list-style-type: none">■ Slå av maskinen og trekk støpselet ut av stikkkontakten.■ Skru til vannkranen og ring kundeservice.	



Kundeservice

Dersom du ikke selv kan utbedre feilen, må du henvende deg til vår kundeservice. → Omslag

Vi finner alltid en passende løsning, også for å unngå unødige besøk av teknikere.

Vennligst oppgi apparatnummer (E-Nr.) og produksjonsnummer (FD) på apparatet.

E-Nr. _____	FD _____
-------------	----------

E-nr. Produktnummer
FD Produksjonsnummer

Denne informasjonen finner du
*avhengig av modell:

på vaskeluken innvendig*/den åpne
service-klaffen* og på baksiden av
apparatet.

Ha tiltro til produsentens kompetanse.

Henvend deg til oss. Du kan være sikker på at reparasjonen blir utført av utdannede serviceteknikere og med bruk av originale reservedeler.



Forbruksverdier

Forbruksverditabell

(omtrentlige angivelser)

Program	Tøymengde	Energiforbruk*	Vannforbruk*	Programvarighet*
Cottons (Bomull) 20 °C	6,5 kg	0,25 kWh	76 l	2 3/4 h
Cottons (Bomull) 40 °C	6,5 kg	0,98 kWh	76 l	3 h
Cottons (Bomull) 60 °C	6,5 kg	1,22 kWh	76 l	3 h
Cottons (Bomull) 90 °C	6,5 kg	2,10 kWh	88 l	2 3/4 h
Easy-Care (Strykefritt) 40 °C	3 kg	0,72 kWh	62 l	2 h
Mix 40 °C	4 kg	0,59 kWh	45 l	1 1/4 h
Delicate/Silk (Finvask/silke) 30 °C	2 kg	0,21 kWh	36 l	3/4 t
Wool (Ull) 30 °C	2 kg	0,25 kWh	35 l	3/4 t

Program	omtrentlig restfuktighet**		
	WS12T... Maks. 1200 o/min	WS10T... Maks. 1000 o/min	WS08T... Maks. 800 o/min
Cottons (Bomull)	58 %	68 %	80 %
Easy-Care (Strykefritt)	40 %	40 %	40 %
Delicate/Silk (Finvask/Silke)	30 %	30 %	30 %
Wool (Ull)	45 %	45 %	45 %

* De faktiske verdiene kan avvike fra de angitte verdiene, alt etter vanntrykk, -hardhet, -innløpstemperatur, romtemperatur, type og mengde av tøy og tøyets grad av smuss, brukt vaskemiddel, svingninger i nettspenningen og valgte tilleggsfunksjoner.













** Restfuktighetsangivelser basert på programavhengig begrensning av sentrifugeringssturtall og maksimal fylling.

Program	Tøymengde	Årlig energiforbruk	Årlig vannforbruk
Cottons (Bomull) 40/60 °C + * 6,5 kg		119 kWh	8800 l

* Programinnstilling for kontroll og energietikettering i henhold til direktiv 2010/30/EU med kaldt vann (15 °C).

Effektivitetstestprogrammer for bomullstekstiler

Følgende programmer (standardprogrammer merket med ) er egnet til rengjøring av normalt tilsmussede bomullstekstiler og er mest effektive med hensyn til det kombinerte energi- og vannforbruket.

Standardprogrammer for bomull iht. forordning (EU) nr. 1015/2010	Tøymengde	omtrentlig programvarighet
Program  Cottons (Bomull)  + tast  eco  *	6,5 kg	5 1/2 h
Program  Cottons (Bomull)  + tast  eco  *	3,25 kg	4 1/2 h
Program  Cottons (Bomull)  + tast  eco  *	3,25 kg	4 1/2 h
<p>Programinnstilling for kontroll og energietikettering i henhold til direktiv 2010/30/EU med kaldt vann (15 °C). Angivelsene om programtemperaturen orienterer seg etter den angitte temperaturen på etiketten for behandling av tøy. Du kan velge en annen vasketemperatur enn den som er angitt i programmet. Slik kan du spare energi.</p>		



Tekniske data

Mål:

84,8 x 60 x 44,5 cm
(høyde x bredde x dybde)

Vekt:

65 kg

Strømtilkobling:

Nominell spenning 220-240 V, 50 Hz

Nominell strøm 10 A

Nominell ytelse 2300 W

Vanntrykk:

100-1000 kPa (1-10 bar)

Effektforbruk i avslått tilstand:

0,12 W

Opptatt effekt når maskinen er klar til bruk (maskinen er ikke slått av):

0,48 W



Aquastop-garanti

kun for apparater med Aquastop

I tillegg til garantikrav overfor selgeren ut fra salgsavtalen og i tillegg til vår apparatgaranti yter vi utskifting av maskin til følgende betingelser:

1. Dersom det på grunn av en feil på vårt Aquastop-system skulle oppstå en vannskade, så erstatter vi skaden hos private forbrukere.
2. Denne ansvarsgarantien gjelder for hele levetiden til maskinen.
3. Forutsetning for garantikravet er at apparatet med Aquastop er forskriftsmessig satt opp og tilkoblet i henhold til våre anvisninger. Dette inkluderer også en forskriftsmessig utført forlengelse av Aquastop (originalt tilbehør). Vår garanti strekker seg ikke til defekte tilkoblingsledninger eller armaturer inntil Aquastop-tilkoblingen ved vannkranen.
4. Apparater med Aquastop trenger prinsipielt hverken å overvåkes mens de er i drift eller å sikres etterpå ved å stenge vannkranen. Du skal allikevel stenge vannkranen ved lengre fravær fra huset, f.eks. når du reiser på ferie i flere uker.

Rådgivning og reparasjonsoppdrag ved feil

N 22 66 06 00

Kontaktadressene til alle land finnes i den vedlagte fortegnelsen over kundeservice.

BSH Hausgeräte GmbH
Carl-Wery-Straße 34
81739 München
GERMANY
siemens-home.bsh-group.com

Produsert av BSH Hausgeräte GmbH under Siemens AGs varemerkelisens



9001459988 (9906)