



Rekisteröi  
uusilaitteesi  
MyBosch-palveluun  
nyt ja saat ilmaisia etuja:  
[bosch-home.com/  
welcome](https://bosch-home.com/welcome)



# Pyykinpesukone

**WLG24260BY**

**fi** Käyttö- ja asennusohje

## Pyykinpesukone

Valintasi on Bosch pyykinpesukone.

Varaa itsellesi pari minuuttia aikaa lukemiseen ja perehdy pyykinpesukoneesi etuihin.

Jokainen pyykinpesukone joutuu ennen tehtaalta lähtöä lopputarkastukseen, missä tarkastetaan huolellisesti koneen toiminta ja sen moitteeton kunto. Näin varmistetaan, että merkin Bosch asettamat korkeat laatuvaatimukset täyttyvät.

Lisätietoja tuotteistamme, tarvikkeista, varaosista ja huollosta saat verkkosivuiltamme [www.bosch-home.com](http://www.bosch-home.com) tai kääntymällä kuluttajapalvelumme puoleen.

Mikäli käyttö- ja asennusohjeet koskevat eri malleja, eroihin viitataan kyseisissä kohdissa.



Ota pyykinpesukone käyttöön vasta kun olet lukenut nämä käyttö- ja asennusohjeet!

## Kuvaustavat

### Varoitus!

Tämä symbolin ja sanan yhdistelmä viittaa mahdolliseen vaaratilanteeseen. Sen huomiotta jättäminen voi johtaa hengenvaaraan tai loukkaantumiseen.

### Huomio!

Tämä sana viittaa mahdolliseen vaaratilanteeseen. Sen huomiotta jättäminen voi johtaa esinevaurioihin ja/ tai ympäristövahinkoihin.

### Ohje / Vihje

Koneen optimaalista käyttöä koskevia ohjeita / muuta hyödyllistä tietoa.

### 1. 2. 3. / a) b) c)

Käsittelyvaiheet kuvataan luvuilla tai kirjaimilla.

■ / -

Luettelot kuvataan ruuduilla tai luettelomaviivoilla.

# Sisällysluettelo

## Määräysten mukainen käyttö . . . 4

## Turvallisuusohjeet . . . . . 5

Lapset/toimintakyvyltään rajoittuneet henkilöt/lemmikkieläimet . . . . .	5
Asennus . . . . .	6
Toiminta . . . . .	8
Puhdistus/huolto . . . . .	9

## Ympäristönsuojelu . . . . . 11

Pakkaus/käytöstä poistettu laite . . . . .	11
Säästövinkkejä . . . . .	11

## Tutustuminen laitteeseen . . . . 12

Pyykinpesukone . . . . .	12
Ohjauspaneeli . . . . .	14
Näyttörüutu . . . . .	14

## Pyykki . . . . . 15

Pyykin esivalmistelu . . . . .	15
Pyykin lajittelu . . . . .	15
Tärkkäys . . . . .	16
Värjäys/värin poisto . . . . .	16
Liotus . . . . .	16

## Pesuaine . . . . . 16

Oikea pesuainevalinta . . . . .	16
Energian ja pyykinpesuaineen säästö 17	

## Ohjelmataulukko . . . . . 18

## Ohjelmien ennakoasetukset . . 20

Lämpötila °C . . . . .	20
Linkousnopeus . . . . .	20
Päättymisaika . . . . .	21

## Ohjelman lisäasetukset . . . . . 21

SpeedPerfect . . . . .	21
EcoPerfect . . . . .	21
(Lisää vettä) . . . . .	21

## Laitteen käyttö . . . . . 22

Pyykinpesukoneen käytön valmistelu 22

Ohjelman valinta/laitteen kytkeminen päälle . . . . .	22
Ohjelma-asetusten muuttaminen . . . . .	22
Ohjelman lisäasetusten valinta . . . . .	23
Pyykin asettaminen rumpuun . . . . .	23
Pesu ja huuhteluaineen annostelu . . . . .	23
Pesuohjelman käynnistys . . . . .	24
Lapsilukko . . . . .	24
Pyykin lisääminen koneeseen . . . . .	25
Ohjelman muuttaminen . . . . .	25
Ohjelman keskeyttäminen . . . . .	25
Ohjelman päätyminen, kun valittuna on Jää veteen . . . . .	25
Ohjelman päätyminen . . . . .	25
Pyykin poistaminen/laitteen kytkeminen pois päältä . . . . .	26

## Äänimerkin säätö . . . . . 27

## Tunnistimet . . . . . 28

Määräautomatiikka . . . . .	28
Epätasapainon tunnistusjärjestelmä . . . . .	28
VoltCheck . . . . .	28

## Puhdistus ja huolto . . . . . 28

Koneen ulkopinta ja ohjaustaulu . . . . .	28
Pesurumpu . . . . .	29
Kalkinpoisto . . . . .	29
Pesuainekotelon puhdistus . . . . .	29
Poistopumppu on tukossa . . . . .	29
Hajulukoon kytkettävä vedenpoistoletku on tukossa . . . . .	30
Tulovesisihti tukossa . . . . .	30

## Toimintahäiriö, mitä on tehtävä? . 31

Ilmoitukset näyttörüudussa . . . . .	31
Toimintahäiriö, mitä on tehtävä? . . . . .	31

## Huoltopalvelu . . . . . 33

## Kulutusarvot . . . . . 34

Pääpesuohjelmien ohjelman kesto ja jäännöskosteus . . . . .	34
---	----

Tehokkaimmat pesuohjelmat puuvillatekstiileille . . . . . 35



**Tekniset tiedot . . . . . 35**



**Sijoittaminen ja liittäminen . . . 36**

Toimituksen sisältö . . . . . 36

Asennus. . . . . 36

Turvallinen asennus. . . . . 36

Sijoitusalue . . . . . 37

Sijoitus jalustan päälle tai huoneeseen, jossa on puupalkkirakenteet . . . . . 37

Kuljetustukien poistaminen . . . . . 37

Letkujen ja johtojen pituudet . . . . . 38

Vesiliitäntä . . . . . 38

Vedentulo . . . . . 39

Vedenpoisto. . . . . 39

Suoristaminen . . . . . 40

Sähköliitäntä . . . . . 40

Ennen ensimmäistä pesukertaa. . . . 41

Kuljettaminen. . . . . 42



**Aquastop-takuu . . . . . 43**



## Määräysten mukainen käyttö

- Tämä laite on tarkoitettu vain kotitalouskäyttöön.
- Älä asenna tai käytä laitetta tilassa, jossa on jäätymisvaara ja/tai ulkona. Laitte voi vaurioitua, jos jäännösvesi pääsee jäätyämään laitteen sisään. Jos letkut jäätyvät, ne voivat murtua.
- Tämä laite on tarkoitettu konepesun kestävien tekstiilien tai käsin pestävän villan pesuun (ks. tekstiilin pesumerkintä). Laitteen käyttäminen muihin tarkoituksiin ei vastaa laitteen suunniteltua käyttöä ja on siksi kielletty.
- Laite on suunniteltu käytettäväksi vesijohtovedellä ja yleisesti saatavana olevilla pesu- ja huuhteluaineilla (aineidon pitää sopia käytettäväksi pyykinpesukoneessa).
- Tämä laite on suunniteltu käytettäväksi enintään 4000 metrin korkeudella merenpinnasta.

### Ennen laitteen käyttöönottoa:

Tarkasta, että laitteessa ei ole näkyviä vaurioita. Älä ota vaurioitunutta laitetta käyttöön. Käänny ongelmatilanteissa myyjäliikkeen tai huoltopalvelumme puoleen.

Lue käyttö- ja asennusohjeet ja kaikki muut laitteen mukana toimitettu informaatio ja noudata ohjeita.

Säilytä asiakirjat myöhempää käyttöä tai seuraavaa omistajaa varten.

## Turvallisuusohjeet

Seuraavien turvallisuustietojen ja varoitusten tarkoituksena on suojata sinua loukkaantumisilta ja estää ympäristön aineelliset vahingot.

Laitetta asennettaessa, puhdistettaessa ja käytettäessä on joka tapauksessa tärkeää noudattaa varoimenpiteitä ja toimia varovasti.

### Lapset/toimintakyvyltään rajoittuneet henkilöt/lemmikkieläimet

#### Varoitus Hengenvaara!

Lapset ja muut henkilöt, jotka eivät kykene arvioimaan laitteen käyttöön liittyviä vaaroja, voivat loukata itsensä tai joutua hengenvaaraan. Ota sen tähden huomioon seuraavaa:

- Tätä laitetta saavat käyttää yli 8-vuotiaat lapset ja henkilöt, joiden fyysinen, aistillinen tai henkinen toimintakyky on rajoittunut tai joilla ei ole laitteen käytön edellyttämää kokemusta tai tietoja, jos heitä valvotaan laitteen käytössä tai heille on annettu riittävät ohjeet laitteen turvallista käyttöä varten ja henkilöt ovat ymmärtäneet laitteen käyttöön liittyvät vaarat.

- Lapset eivät saa leikkiä laitteella.
- Älä anna lasten puhdistaa tai huoltaa laitetta ilman valvontaa.
- Pidä alle 3-vuotiaat lapset ja lemmikkieläimet poissa laitteen luota.
- Älä jätä laitetta valvomatta, kun sen läheisyydessä on lapsia tai muita henkilöitä, jotka eivät kykene arvioimaan laitteeseen liittyviä vaaroja.

#### Varoitus Hengenvaara!

Lapset voivat lukita itsensä laitteen sisään ja joutua näin hengenvaaraan.

- Älä sijoita laitetta oven taakse, sillä se voi estää laitteen luukun avautumisen osittain tai kokonaan.
- Kun laite on tullut käyttöikänsä päähän, irrota verkkopistoke pistorasiasta **ennen** verkkojohdon katkaisua. Riko sen jälkeen laitteen luukun lukko.

#### Varoitus Tukehtumisvaara!

Jos lasten annetaan leikkiä pakkauksilla/muovikalvoilla tai pakkauksen osilla, lapset voivat sotkeutua tai juuttua niihin tai vetää ne päähänsä ja tukehtua. Pidä pakkaukset, muovikalvot ja pakkauksen osat poissa lasten ulottuvilta.

### **Varoitus**

#### **Myrkytysvaara!**

Pesuaineiden ja huuhteluaineiden nauttiminen voi aiheuttaa myrkytyksen. Jos aineita on nieltä vahingossa, hakeudu lääkäriin. Pidä pesu- ja huuhteluaineet poissa lasten ulottuvilta.

### **Varoitus**

#### **Palovammavaara!**

Laitteen luukun lasiosa kuumenee, kun peset pyykkiä korkeassa lämpötilassa. Älä anna lasten koskea laitteen luukkuja, kun se on kuuma.

### **Varoitus**

#### **Silmien/ihon ärsytys!**

Pesu- tai huuhteluaineiden joutuminen silmiin tai iholle voi aiheuttaa silmä-/ihoärsytystä. Huuhtele silmät/iho huolellisesti, jos ne joutuvat kosketuksiin pesu- tai huuhteluaineiden kanssa. Pidä pesu- ja huuhteluaineet poissa lasten ulottuvilta.

## **Asennus**

### **Varoitus**

#### **Sähköiskun/tulipalon/ aineellisten vahinkojen/ laitevaurioiden vaara!**

Jos laitetta ei asenneta asianmukaisesti, se voi aiheuttaa vaaran. Varmista seuraavat seikat:

- Pistorasian verkkojännitteen pitää vastata laitteessa ilmoitettua jännitearvoa (arvokilpi). Kytkeytetyt kuormitukset ja tarvittava sulakesuojaus on merkitty arvokilpeen.
- Verkkopistokkeen ja suojakosketinpistorasian pitää vastata toisiaan ja maadoitus pitää olla oikein asennettu.
- Asennuksen johdon halkaisijan pitää olla riittävä.
- Verkkopistokkeeseen pitää päästä aina vapaasti käsiksi. Jos tämä ei ole mahdollista, voimassa olevien turvallisuusmääräysten täyttämiseksi on kiinteään liitântään asennettava katkaisin (kaikkinapainen vaihtokytin) sähköasennusta koskevien säädösten mukaan.
- Jos käytät vikavirtasuojakytkintä, käytä ainoastaan seuraavalla merkinnällä varustettua kytkintä: . Tämä merkintä on ainoa tapa varmistaa, että tuote täyttää kaikki asianmukaiset määräykset.

### **Varoitus**

#### **Sähköiskun/tulipalon/ aineellisten vahinkojen/ laitevaurioiden vaara!**

Jos laitteen verkkovirtajohtoon tehdään muutoksia tai se on vaurioitunut, seurauksena voi olla sähköisku, oikosulku tai

ylikuumentumisesta aiheutuva tulipalo. Verkkojohtoa ei saa taittaa, kiertää, jättää puristuksiin, rikkoa tai muuttaa eikä se saa olla kosketuksissa lämpölähteiden kanssa.

**⚠ Varoitus**  
**Tulipalon/aineellisten vahinkojen/laitevaurioiden vaara!**

Jatkojohtojen ja pistorasiajakajien käyttö voi aiheuttaa ylikuumentumisen tai oikosulun seurauksena tulipalon. Liitä laite suoraan maadoitettuun pistorasiaan, joka on asennettu oikein. Älä käytä jatkojohtoja, pistorasiajakajia tai haaroitusliittimiä.

**⚠ Varoitus**  
**Henkilövahinkojen/aineellisten vahinkojen/laitevaurioiden vaara!**

- Laite voi tärinästä tai liikkua käytön aikana, minkä seurauksena voi syntyä henkilövahinkoja tai aineellisia vahinkoja. Sijoita laite puhtaalle, tasaiselle ja tukevalle pinnalle ja tasapainota se vesivaa'an ja säätöjalkojen avulla.

- Jos nostat tai siirrät laitetta laitteen ulkonevista osista (esimerkiksi laitteen luukku), kyseiset osat voivat rikkoutua ja aiheuttaa loukkaantumisen. Älä siirrä laitetta laitteen mistään ulkonevista osista.

**⚠ Varoitus**  
**Loukkaantumisvaara!**

- Laite on hyvin painava. Sen nostaminen voi aiheuttaa loukkaantumisen. Älä nosta laitetta yksin.
- Laitteessa on teräviä reunoja, jotka voivat aiheuttaa viiltoja käsiin. Älä koske laitteen teräviin reunoihin. Käytä suojakäsineitä, kun nostat laitetta.
- Jos letkuja ja verkkojohtoja ei ole vedetty oikein, ne saattavat aiheuttaa kompastumisvaaran, josta voi seurata henkilövahinkoja. Vedä letkut ja johdot siten, että ne eivät aiheuta kompastumisvaaraa.

## Huomio!

### Aineellisten vahinkojen/ laitevaurioiden vaara

- Jos vedenpaine on liian korkea tai liian matala, laite ei välttämättä toimi kunnolla, ja seurauksena voi olla myös aineellisia vahinkoja tai laitevaurioita. Varmista, että vesijohtoverkon vedenpaine on vähintään 100 kPa (1 bar) ja korkeintaan 1000 kPa (10 bar).
- Jos vesiletkuja muutetaan tai ne ovat vaurioituneet, seurauksena voi olla aineellisia vahinkoja tai laitevaurioita. Vesiletkuja ei saa taittaa, kiertää, jättää puristuksiin, rikkoa, muuttaa tai katkaista.
- Jos vesijohtoverkkoon liitännässä käytetään muiden merkkien toimittamia letkuja, seurauksena voi olla aineellisia vahinkoja tai laitevaurioita. Käytä vain laitteen mukana toimitettuja letkuja tai alkuperäisiä varaosaletkuja.

- Laitteeseen on asennettu kuljetustuet turvallista kuljetusta varten. Jos kuljetustukia ei poisteta ennen laitteen käyttöä, seurauksena voi olla laitevaurioita. On tärkeää, että kaikki kuljetustuet on poistettu ennen laitteen ensimmäistä käyttökertaa. Säilytä kuljetustuet erillään. Jos laitetta kuljetetaan, siihen on ehdottomasti asennettava kuljetustuet, jotta laite ei vaurioitu kuljetuksen aikana.

## Toiminta

### **Varoitus**

#### **Räjähdys-/tulipalovaara!**

Liuottimia sisältävällä puhdistusaineella, esimerkiksi tahrannoistoaaineella tai rasvanpoistoaaineella, esikäsitelty pyykki voi aiheuttaa rummussa räjähdysriskin. Huuhtelee pyykki huolellisesti vedellä ennen kuin peset sitä pesukoneessa.

### **Varoitus**

#### **Myrkytysvaara!**

Liuottimia sisältävistä puhdistusaineista, kuten rasvanpoistoaaineesta, voi vapautua ilmaan myrkyllisiä höyryjä. Älä käytä liuottimia sisältäviä puhdistusaineita.



**⚠ Varoitus****Loukkaantumisvaara!**

- Jos varaat painosi laitteen auki olevaan luukkuun tai istut sen päälle, laite voi kallistua ja seurauksena voi olla loukkaantuminen. Älä varaa painoasi laitteen luukkuun, kun se on auki.
- Jos kiipeät laitteen päälle, laitteen kansilevy voi rikkoontua ja seurauksena voi olla loukkaantuminen. Älä kiipeä laitteen päälle.
- Jos kosket rumpuun rummun pyöriessä, voit loukata kätesi. Odota, että rumpu on lakannut pyörimästä.

**⚠ Varoitus****Palovamman vaara!**

Kun peset pyykkiä korkeassa lämpötilassa, altistut palovamman vaaralle, jos joudut kosketuksiin kuuman pesuaineliuksen kanssa (esim. kun tyhjennät kuuman pesuaineliuksen pesualtaaseen). Älä laita kättäsi kuumaan pesuaineliukseen.

**⚠ Varoitus****Silmien/ihon ärsytys!**

Pesu- ja huuhteluainetta voi roiskua ulos, jos avaat pesuainelokeron, kun laite on käynnissä. Huuhtele silmät/iho huolellisesti, jos ne joutuvat kosketuksiin pesu- tai

huuhteluaineiden kanssa. Jos aineita on nieltävä vahingossa, hakeudu lääkäriin.

**Huomio!****Aineellisten vahinkojen/laitevaurioiden vaara**

- Jos laitteen pyykkimäärä ylittää enimmäistyyttömäärän, laite ei välttämättä toimi oikein tai seurauksena voi olla aineellisia vahinkoja tai laitevaurioita. Älä ylitä kuivan pyykin enimmäistyyttömäärää. Noudata kullekin ohjelmalle ilmoitettuja enimmäistyyttömääriä Käyttö- ja asennusohjeita täydentävä taulukko.
- Jos annostelet laitteeseen virheellisen määrän pesu-, huuhtelu- tai tahranpoistoainetta, seurauksena voi olla aineellisia vahinkoja tai laitevaurioita. Käytä pesu-/huuhtelu-/tahranpoistoaineita valmistajan ohjeiden mukaan.

**Puhdistus/huolto****⚠ Varoitus****Hengenvaara!**

Laite toimii sähköllä. Jännitteisten komponenttien koskettaminen aiheuttaa sähköiskun vaaran. Ota sen tähden huomioon seuraavaa:

- Kytke laite pois päältä. Katkaise laitteesta virta (irrota laitteen verkkopistoke pistorasiasta).
- Älä koske virtajohtoon märillä käsillä.
- Kun irrotat verkkopistokkeen pistorasiasta, vedä aina pistokkeesta äläkä verkkojohdosta. Muutoin verkkojohto voi vaurioitua.
- Älä tee laitteeseen tai sen ominaisuuksiin mitään teknisiä muutoksia.
- Laitteen korjaustöitä ja muita vastaavia toimenpiteitä saa tehdä ainoastaan huoltopalvelumme edustaja tai sähköasentaja. Sama koskee laitteen verkkojohdon vaihtoa (tarvittaessa).
- Varaosana myytäviä verkkojohtoja voi tilata asiakaspalvelustamme.



### **Varoitus**

#### **Myrkytysvaara!**

Liuottimia sisältävistä puhdistusaineista, kuten rasvanpoistoaineesta, voi vapautua ilmaan myrkyllisiä höyryjä. Älä käytä liuottimia sisältäviä puhdistusaineita.



### **Varoitus**

#### **Sähköiskun/aineellisten vahinkojen/laitevaurioiden vaara!**

Jos laitteeseen pääsee kosteutta, seurauksena voi olla oikosulku.

Älä käytä paine- tai höyrypesuria, vesilettoa tai ruiskupistoolia laitteen puhdistukseen.



### **Varoitus**

#### **Henkilövahinkojen/aineellisten vahinkojen/laitevaurioiden vaara!**

Muiden merkkien toimittamien varaosien ja lisävarusteiden käyttö on vaarallista: seurauksena voi olla henkilövahinkoja, aineellisia vahinkoja tai laitevaurioita. Käytä turvallisuusyistä vain alkuperäisiä varaosia ja lisävarusteita.

### **Huomio!**

#### **Aineellisten vahinkojen/laitevaurioiden vaara**

Tahrannoistoaaineet ja pyykin esikäsittelyyn tarkoitetut aineet (esimerkiksi tahrannoistoaaineet, esikäsittelysuihkeet jne.) voivat aiheuttaa vaurioita, jos ne joutuvat kosketuksiin laitteen pintojen kanssa. Ota sen tähden huomioon seuraavaa:

- Huolehdi siitä, etteivät kyseiset aineet joudu kosketuksiin laitteen pintojen kanssa.
- Puhdista laite pelkällä vedellä ja kostealla pehmeällä liinalla.
- Poista mahdolliset pesuaineet, suihkeet tai muut jäämät välittömästi.



## Ympäristönsuojelu

### Pakkaus/käytöstä poistettu laite



Hävitä pakkaus ympäristönsuojelumääräysten mukaisesti. Tämä laite on merkitty käytöstä poistettuja sähkö- ja elektroniikkalaitteita koskevan direktiivin 2012/19/EU mukaisesti (waste electrical and electronic equipment - WEEE). Direktiivi antaa puitteet käytöstä poistettujen laitteiden palautusoikeudesta ja hyödyntämisestä ja se koskee kaikkia EU-maita.

### Säästövinkkejä

- Käytä hyödyksi valitun ohjelman maksimitäyttömäärä. Ohjelmataulukko → Käyttö- ja asennusohjeen liite
- Pese normaalisti likaantunut pyykki ilman esipesua.
- Valittavissa olevat lämpötilat viittaavat tekstiileissä oleviin pesuohjemarkintoihin. Koneessa käytetyt lämpötilat voivat poiketa näistä, jotta varmistetaan energiansäästön ja pesutuloksen kannalta paras mahdollinen yhdistelmä.
- **Energiansäästötila:** näyttöruudun valo sammuu muutaman minuutin kuluttua, käynnistyspainike vilkkuu. Kun haluat aktivoida valon, paina jotain valitsinta. Energiansäästötila ei aktivoitu, kun ohjelma on käynnissä.
- Jos kuivaat pyykin pesun jälkeen kuivausrummussa, valitse linkousnopeus kuivausrummun valmistajan ohjeiden mukaisesti.

## Tutustuminen laitteeseen

### Pyykinpesukone

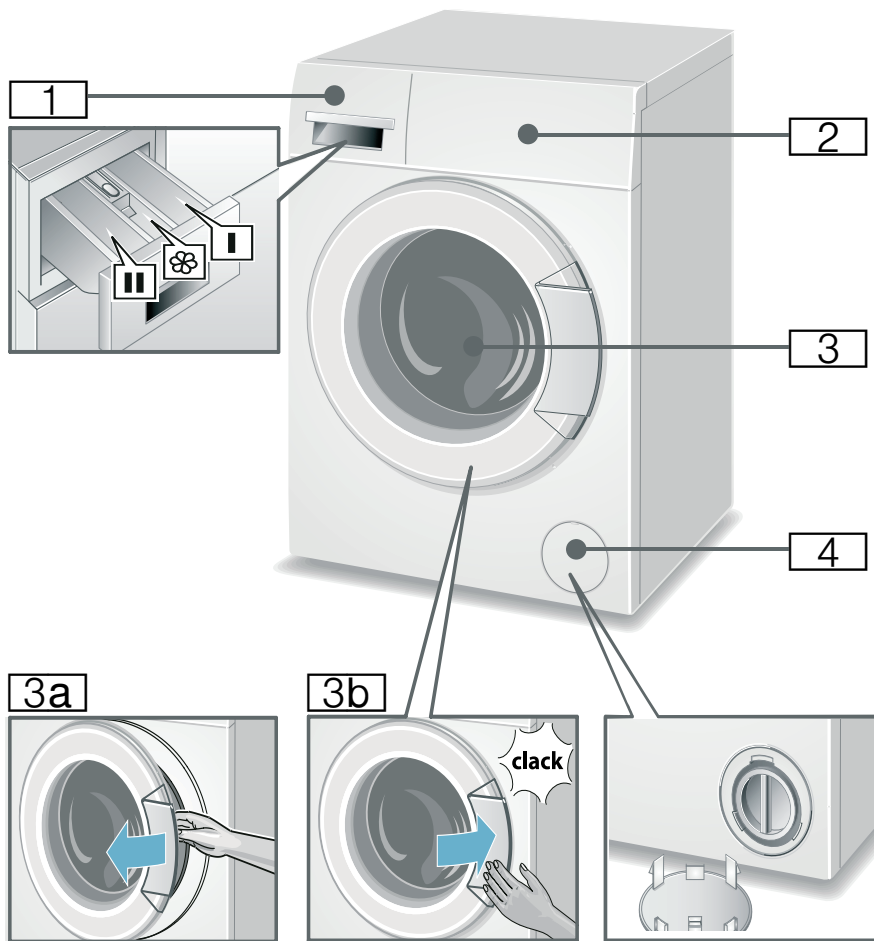

- 1 Pesuainekotelo → *Sivu 23*
- 2 Ohjaustaulu/näyttörüutu  
→ *Sivu 14*
- 3 Täyttöluukku ja avauskahva
- 3a Täyttöluukun avaaminen
- 3b Täyttöluukun sulkeminen
- 4 Huoltoluukku

## Ohjauspaneeli

Yhteenvedosta löydät ohjelmien ennakoasetukset ja lisäasetukset; nämä vaihtelevat malleittain.

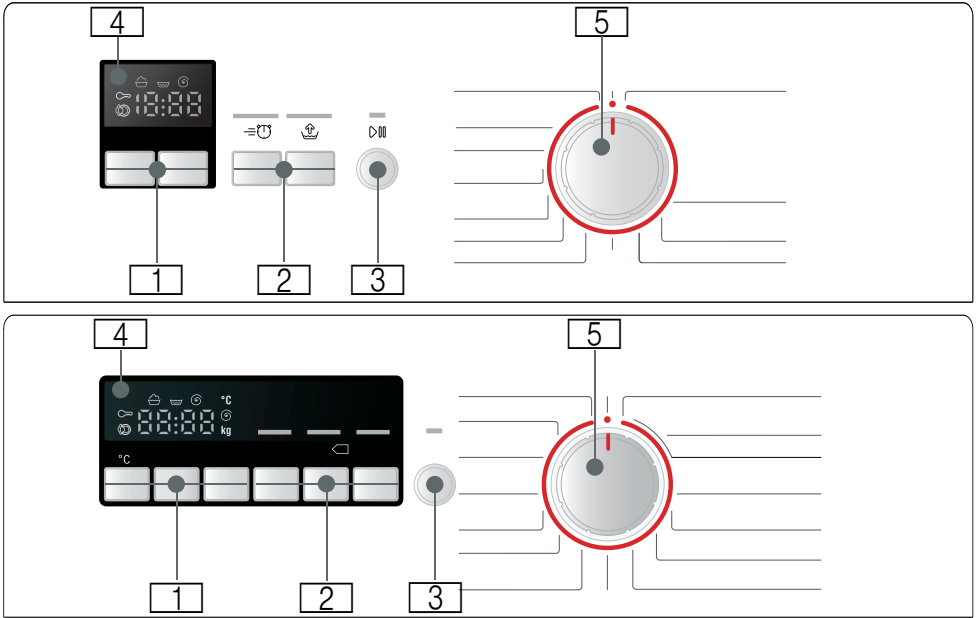

- 1 Ohjelmien ennakoasetuksia** voidaan muuttaa  
Kaikki ohjelman ennakoasetukset  
→ *Sivu 20*
- 2 Ohjelmien lisäasetuksia** voidaan valita  
Kaikki ohjelman lisäasetukset  
→ *Sivu 21*
- 3 Käynnistuspainike** ohjelman käynnistämistä ja pysäyttämistä varten, esim. pyykin lisäämiseksi, ja ohjelman keskeyttämistä varten.
- 4 Näyttöruutu** asetuksia ja ohjeita varten.
- 5 Ohjelmavalitsin** ohjelman valitsemiseen ja pyykinpesukoneen kytkemiseksi toimintaan ja pois toiminnasta

## Näyttöruutu

Taulukosta löydät mahdolliset asetukset ja näyttöruudun tiedot; nämä vaihtelevat malleittain.

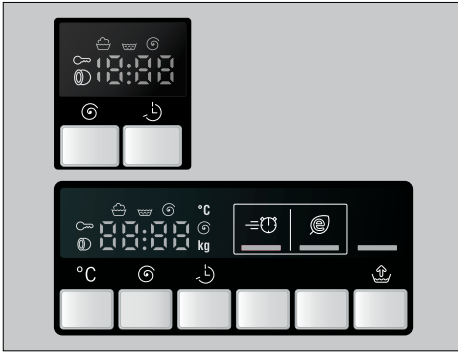

Valitun ohjelman asetukset		
Cold - 90*	Lämpötila °C	Lämpötila (cold = kylmä)
---- 1200*	Linkousnopeus r/min (kierrosta minuutissa)	Maksimilinkousnopeus tai --- (ei linkousta = ei loppulinkousta), pyykki jää viimeiseen huuhteluveteen).
1:30	Ohjelman kesto	Ohjelman valinnan jälkeen h:min (tunnit:minuutit)
1 - 24	Ready in -aika (Päättämisaika) h (tunteina)	Ohjelman päätyminen, kun on kulunut ... Tunnit
5.0*	Täyttömäärä kg	Maksimitäyttömäärä
* mallista riippuen		

Ohjelmavaiheiden näytöt (pesuohjelman kulku)	
End	Pesu, huuhtelu, linkous, ohjelman kesto tai valmis
	Avaa täyttöluukku, lisää pyykkiä koneeseen → <i>Sivu 25</i>
	Lapsilukko → <i>Sivu 24</i>



## Pyykki

### Pyykin esivalmistelu

#### Huomio!

#### Laitteauriot/tekstiilien vauriot

Esineet (esim. kolikot, paperiliittimet, neulat, naulat) voivat vahingoittaa pyykkiä tai pyykinpesukoneen rakenneosia.

Noudata sen tähden seuraavia pyykin esikäsitteilyä koskevia ohjeita:

- Tyhjennä taskut.

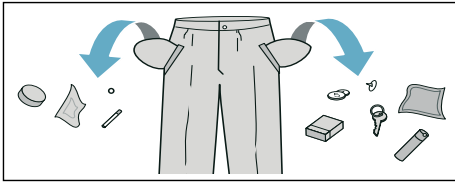

- Varmista, että pyykin joukkoon ei pääse metalliesineitä (paperiliittimiä tms.) ja poista ne.
- Pese hellävaraista pesukäsittelyä vaativat tekstiilit ja vaatekappaleet (sukat, kaarituelliset rintaliivit jne.) pesupussissa.
- Sulje vetoketjut, napita tyynynpäälliset.
- Harjaa taskuissa ja käänteissä oleva hiekka pois.
- Irrota verhoista pidikkeet tai sido ne pesupussin sisälle.

### Pyykin lajittelu

Lajittele pyykki valmistajan hoito-ohjeiden ja hoito-ohjemerkitöjen mukaan:

- Kangas/kuitutyyppi
- Väri

**Huomautus:** Pyykki voi värjäntyä tai se ei puhdistu kunnolla. Pese valkoinen ja värillinen pyykki erikseen.

Pese uudet värilliset tekstiilit ensimmäistä kertaa erillään.

- Likaisuus  
Pestävien vaatekappaleiden tulisi olla myös suunnilleen yhtä likaisia. Alla muutamia esimerkkejä likaisuusasteista → *Sivu 17*
  - **kevyt:** älä esipese, valitse tarvittaessa ohjelman lisäasetus (Speed) =
  - **normaali**
  - **runsaasti likaantunut:** Vähennä täyttömäärää. Valitse ohjelma esipesun kanssa.
  - **Tahrat:** Poista/käsittele tahrat heti, kun ne vielä ovat tuoreita. Painele ensin tahra saippuayeteen kostutetulla liinalla. Älä hankaa. Pese tekstiilit sen jälkeen sopivalla pesuohjelmalla. Pinttyneet ja kuivuneet tahrat voivat joskus poistua vasta usean pesukerran jälkeen.
- Hoito-ohjeiden symbolit  
**Huomautus:** Symboleissa olevat luvut viittaavat korkeimpaan sallittuun pesulämpötilaan.



Sopii tavanomaiseen pesuun; esim. puuvilla-ohjelma



Pestävä hellävaraisesti; esim. siliävät-ohjelma



Pestävä erittäin hellävaraisesti; esim. hienopesu/silkki-ohjelma



Käsin pestävä pyykki; esimerkiksi villa-ohjelma



Vesipesu kielletty.

## Tärkkäys

**Huomautus:** Älä käsittele tekstiilejä huuhteluaineella.

Tärkkäys on mahdollista nestemäisellä tärkillä erityisesti huuhtelussa ja Puuvilla-ohjelmassa. Annostelee tärkki valmistajan ohjeiden mukaan lokeroon ☞ (puhdistusta lokero tarvittaessa ensin).

## Värjäys/värin poisto

Värijää koneessa vain kotitalouskäyttöön tarkoitettuja määriä. Suola saattaa syövyttää teräspintoja! Noudata värjäysaineen valmistajan ohjeita.

**Älä** poista väriä tekstiileistä pesukoneessa!

## Liotus

1. Annostelee pesuaine liotusta varten lokeroon II valmistajan ohjeiden mukaisesti.
2. Aseta ohjelmavalitsin kohtaan Puuvilla 40 °C.
3. Käynnistä ohjelma painamalla käynnistuspainiketta.
4. Pysäytä ohjelma noin 10 minuutin kuluttua painamalla uudelleen käynnistuspainiketta.
5. Paina haluamasi liotusajan kuluttua käynnistuspainiketta, kun haluat jatkaa ohjelmaa, tai muuta ohjelmaa.

## Huomautuksia

- Laita koneeseen vain samanvärisiä vaatekappaleita.
- Pesuainetta ei tarvitse enää lisätä, liotukseen käytettyä pesuainetta käytetään myös pesemiseen.



## Pesuaine

### Oikea pesuainevalinta

Hoito-ohjemerkinästä saat tietoa oikeasta pyykinpesuaineesta, lämpötilasta ja pyykin käsittelystä. → myös [www.sartex.ch](http://www.sartex.ch)

Sivustolta [www.cleanright.eu](http://www.cleanright.eu) löydät paljon hyödyllistä tietoa kotitalouskäyttöön tarkoitetuista pesu-, hoito- ja puhdistusaineista.

- **Valkopesuaine, joka sisältää optisia kirkasteita**  
soveltuu valkopesun kestäväälle valkoiselle pellava- tai puuvillapyykille  
Ohjelma: Puuvilla / kylmä - enint. 90 °C
- **Kirjopesuaine, joka ei sisällä valkaisuaineita eikä optisia kirkasteita**  
soveltuu kirjopyykille, joka on pellavaa tai puuvillaa  
Ohjelma: Puuvilla / kylmä - enint. 60 °C
- **Kirjo- tai hienopesuaine, joka ei sisällä optisia kirkasteita**  
soveltuu kirjopyykille, siliäville kuiduille ja synteettisille materiaaleille  
Ohjelma: Siliävät / kylmä - enint. 60 °C
- **Hienopesuaine**  
soveltuu hellävaraisen käsittelyn vaatville tekstiileille, silkille tai viskoosille  
Ohjelma: Hienopesu/Silkki / kylmä - enint. 40 °C
- **Villanpesuaine**  
soveltuu villatekstiileille  
Ohjelma: Villa / kylmä - enint. 40 °C









## Energian ja pyykinpesuaineen säästö

Voit säästää energiaa (matalampi pesulämpötila) ja pesuainetta, kun pyykki on kevyesti tai normaalisti likaantunutta:

Säästö	Likaisuus/Huomautus
Alennettu lämpötila ja pesuainemäärä annostelusuosituksen mukaan	<p><b>kevyt</b> Likaa tai tahroja ei ole havaittavissa. Tekstiileissä on ehkä hieman hien hajua, esim.:</p> <ul style="list-style-type: none"> <li>■ kevyet kesä- tai urheiluvaatteet (käytetty vain muutamia tunteja)</li> <li>■ T-paidat, paidat, paitapuserot (olleet käytössä 1 päivän)</li> <li>■ Vieraiden vuodevaatteet ja pyyhkeet (olleet käytössä 1 päivän)</li> </ul>
	<p><b>normaali</b> Näkyvää likaa tai helppoja tahroja, esim.:</p> <ul style="list-style-type: none"> <li>■ T-paidat, paidat, paitapuserot (hikisiä, ja käytetty useamman kerran)</li> <li>■ Käsipyyhkeet, vuodevaatteet (olleet käytössä 1 viikon)</li> </ul>
	<p><b>runsaas</b> Selvästi näkyvää likaa ja/tai tahroja, esim. astiapyyhkeet, vauvanpyykki, työvaatteet</p>
Lämpötila hoito-ohjemerkinän mukaan ja pesuainemäärä annostelusuosituksen ja likaisuusasteen mukaan voimakas	

**Huomautus:** Noudata aina valmistajan ohjeita kaikkien pyykinpesu-, tahranpoisto- ja huuhteluaineiden annostelussa. → *Sivu 23*

## Ohjelmataulukko

Ohjelma/pyykkilaji/ohjeita	Asetukset
<b>Ohjelman nimi</b> Lyhyt kuvaus ohjelmasta ja/tai minkä tyyppisille tekstiileille se sopii	suurin sallittu täyttömäärä Lämpötila Linkousnopeus mahdolliset ohjelma-asetukset
 <b>Cottons (Puuvilla):</b> kulutusta kestävät, valkopesuun soveltuvat tekstiilit, jotka ovat puuvillaa tai pellavaa +  Prewash (esipesu): kun pyykki on erittäin likaista; jaa pesuaine lokeroon I ja II	max. 5 kg/3* kg Kylmä - 60 - 90 °C --- ... <b>1200**</b> r/min Speed Perfect, <input type="checkbox"/> Eco Perfect, Water Plus
 <b>Easy-Care (Siliävät):</b> synteettistä materiaalia tai sekoitettua olevat tekstiilit +  Prewash (esipesu): esipesu lämpötilassa 30 °C	max. 2,5 kg Kylmä - 40 - 60 °C --- ... <b>1200**</b> r/min Speed Perfect, <input type="checkbox"/> Eco Perfect, Water Plus
 <b>Mix:</b> sekalainen pyykki, jossa on puuvillaisia ja synteettisiä tekstiilejä	max. 2 kg Kylmä - 40 °C --- ... <b>1200**</b> r/min Speed Perfect, <input type="checkbox"/> Eco Perfect, Water Plus
 <b>Delicate/Silk (Hienopesu/silkki):</b> hellävaraisen pesun vaativat tekstiilit, jotka ovat esim. silkkiä, satiinia, synteettistä materiaalia tai sekoitettua (esim. silkkipuserot, -huvit) <b>Huomautus:</b> Käytä konepesuun sopivaa hellävaraista käsittelyä vaativille tekstiileille ja/tai silkille tarkoitettua pyykinpesuainetta.	max. 2 kg Kylmä - 30 - 40 °C --- ... <b>600...800</b> r/min Speed Perfect, <input type="checkbox"/> Eco Perfect, Water Plus
 <b>Wool (Villa):</b> käsin- ja konepesun kestävät tekstiilit, jotka ovat villaa tai villasekoitetta; erityisen hellävarainen pesuohjelma pyykin kutistumisen estämiseksi, pidemmät ohjelmataut (tekstiilit ovat pesuvedessä)	max. 2 kg Kylmä - 30 - 40 °C --- ... <b>800</b> r/min -
<b>Huomautuksia</b> <ul style="list-style-type: none"> <li>■ Villa on eläimistä saatua luonnonkuitua, esim.: angora, alpukka, laama, lammas.</li> <li>■ Käytä konepesuun villalle soveltuvaa pyykinpesuainetta.</li> </ul>	
* pienempi täyttömäärä asetuksella <b>Speed Perfect</b> ** Suurin sallittu linkousnopeus mallista riippuen	

Ohjelma/pyykkilaji/ohjeita	Asetukset
 <b>Rinse (Huuhtelu):</b> lisähuuhtelu ja linkous	- - --- ... <b>1200**</b> r/min Water Plus
 <b>Dark Wash (Tummat tekstiilit):</b> tummat puuvillatekstiilit ja tummat siliävät tekstiilit	max. 2 kg Kylmä - <b>30</b> - 40 °C --- ... <b>800</b> ...1200** r/min Speed Perfect,  Eco Perfect, Water Plus
 <b>Shirt/Blouses (Paidat/puserot):</b> puuvillaa, pellavaa, synteetistä materiaalia tai sekoitekuitua olevat paidat, joita ei tarvitse silittää <b>Huomautus:</b> Pese silkkipaidat/-puserot ohjelmalla Hienopesu/silkki.	max. 2 kg Kylmä - <b>40</b> - 60 °C --- ... <b>400</b> ... 800 r/min Speed Perfect,  Eco Perfect, Water Plus
 <b>Sportswear:</b> urheilu- ja vapaa-ajan tekstiilit, jotka ovat mikrokuitua <b>Huomautuksia</b> ■ Älä käsittele tekstiilejä huuhteluaineella. ■ Puhdista ennen pesua pesuainekotelo (kaikki lokerot) huolellisesti huuhteluainejäämistä.	max. 2 kg Kylmä - <b>30</b> - 40 °C --- ... <b>800</b> r/min Speed Perfect,  Eco Perfect, Water Plus
 <b>AllergyPlus (Hygienia):</b> kulutusta kestävät tekstiilit, jotka ovat puuvillaa tai pellavaa <b>Huomautus:</b> Sopii erityisesti korkeisiin hygieniavaatimuksiin tai erityisen herkälle iholle. Ohjelma pesee pidempään määrätetyssä lämpötilassa, käyttää enemmän vettä ja huuhtelee pidempään.	max. 4,5 kg/3* kg Kylmä - <b>40</b> - 60 °C --- ... <b>1200**</b> r/min Speed Perfect,  Eco Perfect, Water Plus
 <b>Lingerie (Alusasut):</b> hellävaraisen pesun vaativat alusasut, jotka ovat esim. samettia, pitsiä, lycraa, silkkiä tai satiinia	max. 1 kg Kylmä - <b>30</b> - 40 °C --- ... <b>600</b> r/min Speed Perfect,  Eco Perfect, Water Plus
 <b>SuperQuick (Super 30'/15'):</b> erittäin lyhyt ohjelma, vain 30 minuuttia, soveltuu pienelle määrälle kevyesti likaista pyykkiä <b>Huomautus:</b> Pesuohjelma lyhenee (noin 15 minuuttia) ohjelma-asetuksella speedPerfect	max. 3 kg/1* kg Kylmä - <b>30</b> - 40 °C --- ... <b>800</b> ...1200** r/min Speed Perfect
* pienempi täyttömäärä asetuksella <b>Speed Perfect</b> ** Suurin sallittu linkousnopeus mallista riippuen	

Ohjelma/pyykkilaji/ohjeita	Asetukset
⊙ <b>Spin (Linkous):</b> lisälinkous valinnaisella nopeudella	-
🌀 <b>Drain (Veden poisto):</b> huuhteluveden poisto	-
<b>Huomautus:</b> Huuhteluveden poisto ilman lisälinkousta valittaessa --- (ei linkousta = ilman loppulinkousta)	--- ... <b>1200**</b> r/min
	-
* pienempi täyttömäärä asetuksella <b>Speed Perfect</b>	
** Suurin sallittu linkousnopeus mallista riippuen	

## P+ Ohjelmien ennakkoasetukset

**Huomautus:** Yhteenvedosta löydät ohjelmien esiasetukset; nämä vaihtelevat malleittain.

Kaikille ohjelmille on asetettu ennakkoasetukset tehtaalla, ja ne tulevat näyttöön ohjelman valinnan jälkeen.

### Lämpötila °C

(Temperature, Temp. °C (Lämpötila, Lämp. °C))

Ennen ohjelman alkamista ja sen aikana voit muuttaa asetetun pesulämpötilan (°C) aina sen mukaan, missä pesuvaiheessa ohjelma on.

Paina vastaavaa valitsinta niin monta kertaa, kunnes haluamasi asetus tulee näkyviin.

Suurin asetettavissa oleva lämpötila riippuu valitusta ohjelmasta.

Ohjelmataulukko → Käyttö- ja asennusohjeen liite

### ⊙ Linkousnopeus

(Spin speed, rpm (Linkousnopeus))

Ennen ohjelman alkamista ja sen aikana voit muuttaa linkousnopeutta (r/min, kierrosta minuutissa) riippuen siitä, missä pesuvaiheessa ohjelma on.

Paina vastaavaa valitsinta niin monta kertaa, kunnes haluamasi asetus tulee näkyviin.

Asetus - - -: Ei linkousta = ei loppulinkousta, valinta; pyykki jää viimeiseen huuhteluveteen.

Jos et poista pyykkiä koneesta heti ohjelman päätyttyä, valitse toiminto "ei linkousta", jolloin pyykki rypistyy vähemmän.

Pesuohjelma ja konemalli vaikuttavat maksimilinkousnopeuteen.

Ohjelmataulukko → Käyttö- ja asennusohjeen liite

## Päätymisaika

(Ready in, Finished in (Päätymisaika))

Kun valitset pesuohjelman, näyttöön tulee sen kesto aika.

Kone säättää automaattisesti ohjelman keston pesuohjelman aikana. Kun muutat ohjelman esiasetuksia tai ylimääräisiä ohjelma-asetuksia, niin myös pesuaika muuttuu.

Ennen pesuohjelman käynnistämistä voit ajastaa ohjelman päätymisajan (Ready in -aika) tunnin välein (h=tunti), maksimiaika on 24h.

Paina vastaavaa valitsinta niin monta kertaa, kunnes haluamasi asetus tulee näkyviin.

**Huomautus:** Kone laskee ohjelmankeston valitun Ready in -ajan (Päätymisaika) mukaan.

Käynnistämisen jälkeen valittu aika, esim. **8h**, tulee näkyviin ja ajastin alkaa laskea aikaa, kunnes pesuohjelma käynnistyy. Sitten näkyviin tulee ohjelman kesto, esim. **2:30** (tuntia: minuuttia).

### Esivalitun ajan muuttaminen:

Voit muuttaa esivalittua aikaa seuraavasti:

1. Paina käynnistuspainiketta.
2. Paina valitsinta  Päätymisaika niin monta kertaa, kunnes haluamasi tuntilukema tulee näyttöön.
3. Paina käynnistuspainiketta.



### Pyykin lisääminen esivalitun ajan kuluessa:

1. Paina käynnistuspainiketta.
2. Näytössä näkyvät **YES** ja . Voit avata täyttöluukun ja lisätä pyykin koneeseen.
3. Sulje täyttöluukku.
4. Paina käynnistuspainiketta. Esivalittu aika aktivoituu uudelleen.

## Ohjelman lisäasetukset

**Huomautus:** Yhteenvedosta löydät valittavissa olevat ohjelmien lisäasetukset; nämä vaihtelevat malleittain.

### SpeedPerfect

( speedPerfect,  Speed,  TimePerfect)

Pesuaika on lyhyempi pesutuloksen ollessa sama kuin perusohjelmassa.

**Huomautus:** Älä ylitä suurinta mahdollista täyttömäärää. Ohjelmataulukko → Käyttö- ja asennusohjeen liite

### EcoPerfect

( ecoPerfect,  Eco,   EcoPerfect)

Energiankäytön kannalta optimoitu pesu, matalampi lämpötila pesutehon pysyessä samana.

**Huomautus:** Pesulämpötila on matalampi kuin valittu lämpötila. Jos hygieniavaatimukset ovat erityisen suuret, suosittelemme valitsemaan ohjelman Hygienia/Allergia/Sensitiivinen. Jos ohjelmavalitsimessa ei ole ohjelmaa Hygienia/Sensitiivinen/Allergia, valitse tavallista korkeampi lämpötila tai valitse lisäohjelma  SpeedPerfect.

### (Lisää vettä)

( Water Plus, Water plus (Vesi plus))

Vettä käytetään tavallista enemmän, ylimääräinen huuhtelukerta, pidempi pesuaika. Paikkakunnilla, joissa vesi on hyvin pehmeää, tai kun pyykin pitää huuhdella erityisen huolellisesti.



## Laitteen käyttö

**Huomautus: Asenna ja liitä** pyykinpesukone **ohjeiden mukaisesti.**

→ *Sivu 36*

Pese 1. pesukerta **ilman** pyykkiä.

→ *Sivu 41*

## Pyykinpesukoneen käytön valmistelut

### Huomautuksia

- Älä koskaan käynnistä viallista pyykinpesukonetta!
  - Ota yhteyttä huoltopalveluun!  
→ *Sivu 33*
1. Liitä pistoke pistorasiaan.
  2. Avaa vesihana.
  3. Avaa täyttöluukku.
  4. Tarkasta, että rumpu on tyhjä. Tyhjennä tarvittaessa.

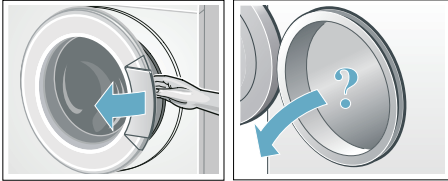

## Ohjelman valinta/laitteen kytkeminen päälle

**Huomautus:** Jos olet aktivoinut lapsilukon, kytke se pois päältä ennen ohjelman valitsemista.

Valitse ohjelmavalitsimella haluamasi ohjelma. Voit kääntää valitsinta kumpaankin suuntaan.

Pyykinpesukone on kytketty päälle.

Näyttöön tulevat peräkkäin seuraavat tiedot valitulle ohjelmalle:

- ohjelman kesto,
- esiasetettu lämpötila\* (\*mallista riippuen)
- esiasetettu linkousnopeus ja
- suurin sallittu täyttömäärä.

## Ohjelma-asetusten muuttaminen

Voit käyttää näytön esiasetuksia tai muuttaa niitä.

Paina vastaavaa valitsinta niin monta kertaa, kunnes haluamasi asetus tulee näkyviin.

Asetukset ovat aktiivisia ilman vahvistusta. Ne eivät jää koneen muistiin, kun kone kytketään pois toiminnasta.

Ohjelman esiasetukset → *Sivu 20*

## Ohjelman lisäasetusten valinta

Voit säätää pesuprosessin vielä sopivammaksi pestävään pyykkiin valitsemalla lisäasetuksia.

Voit valita tai poistaa asetuksia tai muuttaa niitä aina sen mukaan, missä vaiheessa pesuohjelma on.

Valitsimien merkkivalot syttyvät, kun asetus on aktivoitu. Asetukset eivät jää koneen muistiin, kun kone kytketään pois toiminnasta.

Ohjelman lisäasetukset → *Sivu 21*

## Pyykin asettaminen rumpuun

### **Varoitus** **Hengenvaara!**

Tekstiilit, jotka on ennen konepesua käsitelty liuottimia sisältävillä puhdistusaineilla, esim. tahranpoistoaineella/pesubensiinillä, voivat aiheuttaa räjähdyksen pyykinpesukoneessa. Huuhtelee tällaiset tekstiilit huolellisesti käsin ennen koneeseen laittamista.

### **Huomautuksia**

- Laita koneeseen aina sekä pieniä että suuria vaatekappaleita. Erikokoiset vaatekappaleet jakautuvat lingottaessa tasaisemmin rumpun sisällä. Yksittäiset vaatekappaleet voivat aiheuttaa epätasapainon.
- Huomioi ilmoitettu suurin sallittu täyttömäärä. Kun kone on liian täynnä, pesutulos huononee ja pyykki rypistyy enemmän.

1. Aseta lajiteltu pyykki väljästi rumpuun.

2. Tarkista, ettei täyttöluukun ja kumitiivisteiden väliin ole jäänyt vaatekappaleita.

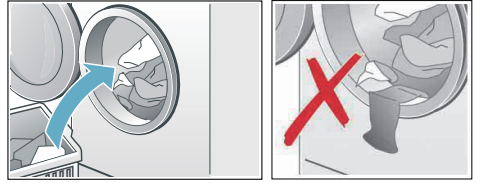

3. Sulje täyttöluukku.

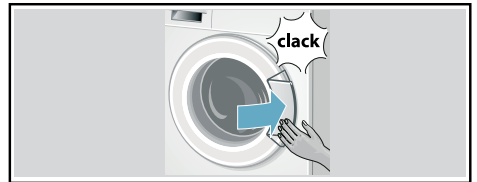

Käynnistyspainikkeen merkkivalo vilkkuu ja näyttöön tulevat toisen toisensa jälkeen ohjelman ennakoasetukset. Voit muuttaa ennakoasetuksia.

## Pesu ja huuhteluaineen annostelu

### **Huomio!** **Laitevauriot**

Puhdistusaineet ja pyykin esikäsitelyaineet (esim. tahranpoistoaine, ...) saattavat vahingoittaa pyykinpesukoneen pintaa. Varo, että tällaisia aineita ei pääse pyykinpesukoneen pinnalle. Pyyhi suihkejäämät ja muut jäämät/pisarat heti kostealla liinalla.

### **Annostelu**

Ota pesu- ja huuhteluaineiden annostelussa huomioon:

- vedenkovuus (sen saat tietää paikalliselta vesilaitokselta),
- valmistajan ohjeet pesu- ja huuhteluainepakkauksessa
- pyykkimäärä

- liikaisuus

## Täyttäminen

1. Vedä pesuainekotelo ulos.



### Varoitus

#### Silmä-/ihoärsytys!

Kun avaat pesuainekotelon koneen ollessa toiminnassa, kotelosta saattaa roiskua pesu- tai huuhteluainetta.

Avaa kotelo varovasti.

Huuhtelee silmät tai iho huolellisesti, jos pyykinpesu- tai huuhteluainetta pääsee silmiin tai iholle.

Jos nielet vahingossa ainetta, hakeudu lääkärin hoitoon.

2. Annostele pesu ja/tai huuhteluaine.

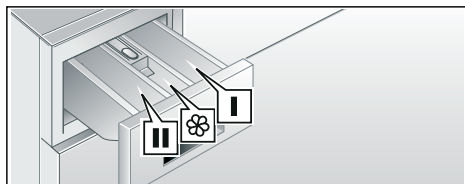

Lokero I

Esiipesuaine

Lokero II

Huuhteluaine, tärkki;  
älä ylitä max-rajaa

Lokero III

Varsinainen pesuaine,  
vedenpehmentysaine,  
valkaisuaine,  
tahranpoistoaine

### Huomautuksia

- Noudata aina valmistajan ohjeita kaikkien pyykinpesu-, tahranpoisto- ja huuhteluaineiden annostelussa.
- Jos huuhtelu- ja viimeistelyaine on paksua, laimenna aine vedellä. Vältä tukkeutumisilta.
- Annostele nestemäinen pyykinpesuaine esim. pesupalloon ja aseta se pesurumpuun.

## Pesuohjelman käynnistys

Paina käynnistyspainiketta. Merkkivalo palaa ja ohjelma käynnistyy.

Näytössä näkyvät ohjelman aikana Ready in -aika (Päättymisaika) tai pesuohjelman käynnistyttyä ohjelman kesto ja ohjelman kulkua kuvaavat symbolit.

Näyttöruutu → *Sivu 14*

**Huomautus:** Jos haluat varmistaa, että kukaan ei muuta ohjelman asetuksia vahingossa, valitse lapsilukko seuraavassa kuvatulla tavalla.

## Lapsilukko

Voit lukita pesukoneen, jolloin asetettujen toimintojen muuttaminen epähuomiossa on estetty. Aktivoi tätä varten lapsilukko ohjelman käynnistyttyä.

Aktivoi/deaktivoi painamalla käynnistyspainiketta n. 5 sekunnin ajan. Näyttöön ilmestyy symboli ☹.

- ☹ palaa: Lapsilukko on aktivoitu.
- ☹ vilkkuu: lapsilukko on aktivoitu ja ohjelmavalitsin asetettu toiseen asentoon. Jotta ohjelma ei keskeydy, aseta ohjelmavalitsin takaisin alkuperäisen ohjelman kohdalle. Symbolin valo palaa taas.

**Huomautus:** Voit jättää lapsilukon päälle seuraavan pesukertaan asti, vaikka kytket pyykinpesukoneen pois päältä! Muista avata lukitus, ennen kuin käynnistät pesuohjelman seuraavan kerran, ja aktivoi lapsilukko tarvittaessa uudelleen ohjelman käynnistyttyä.







## Pyykin lisääminen koneeseen

Ohjelman käynnistyttyä voit tarvittaessa lisätä pyykkiä koneeseen tai poistaa pyykkiä koneesta.

Paina käynnistyspainiketta. Pyykinpesukone tarkistaa, voiko pyykkiä lisätä.

Kun näytössä:

- **näkyvät symbolit YES** ja , voit lisätä pyykkiä koneeseen.
- **EI** ja  vilkkuvat, odota, kunnes **YES** ja  näytössä. Avaa täyttöluukku vasta, kun **molemmat** symbolit **YES** ja  palavat.
- näkyy **NO**, ei pyykkiä voi lisätä koneeseen.

### Huomautuksia

- Jos vedenpinta on korkealla, lämpötila on korkea tai rumpu pyörii, täyttöluukku pysyy turvallisuussyistä lukittuna eikä pyykkiä voi lisätä koneeseen. Jatka ohjelmaa painamalla käynnistyspainiketta.
- Sulje täyttöluukku mahdollisimman pian – vettä voi muuten valua ulos koneesta.

## Ohjelman muuttaminen

Jos olet käynnistänyt vahingossa väärän ohjelman, voit muuttaa ohjelman seuraavasti:

1. Keskeytä ohjelma painamalla käynnistyspainiketta
2. Valitse toinen ohjelma.
3. Käynnistä ohjelma painamalla käynnistyspainiketta. Uusi ohjelma alkaa alusta.

## Ohjelman keskeyttäminen

Kun ohjelman lämpötila on korkea:

1. Pysäytä ohjelma painamalla käynnistyspainiketta.
2. Jäähdytä pyykkiä: valitse ohjelma  Huuhtelu.
3. Paina käynnistyspainiketta.



Kun ohjelman lämpötila on alhainen:

1. Pysäytä ohjelma painamalla käynnistyspainiketta.
2. Valitse  Linkous/**Vedenpoisto**  vain vedenpoisto: aseta r/min (linkousnopeus) asentoon - - - ).
3. Paina uudelleen käynnistyspainiketta.

## Ohjelman päätyminen, kun valittuna on Jää veteen

Näyttöruutuun ilmestyy - - - ja käynnistyspainikkeen merkkivalo vilkkuu.

Lopeta ohjelma:

1. Valitse  Linkous/**Vedenpoisto**  vain vedenpoisto: aseta r/min (linkousnopeus) asentoon - - - ).
2. Paina käynnistyspainiketta.

## Ohjelman päätyminen

Näyttöruutuun ilmestyy **End**.

Jos näyttöön tulee myös symboli , pyykinpesukone on tunnistanut, että koneessa on liikaa vaahtoa, ja yrittää poistaa sitä käynnistämällä automaattisesti ylimääräisen huuhtelukerran.

**Huomautus:** Kun täyttömäärä on sama, annostelet seuraavalla pesukerralla vähemmän pesuainetta.

## Pyykin poistaminen/laitteen kytkeminen pois päältä

1. Avaa täyttöluukku ja ota pyykki pois koneesta.
2. Aseta ohjelmavalitsin asentoon Pois päältä. Laite on kytketty pois päältä.
3. Sulje veshana.  
Ei tarpeen AquaStop-mallissa.  
Toimituksen sisältö → *Sivu 36*

### Huomautuksia

- Varmista, ettei rumpuun jää vaatekappaleita. Ne saattavat kutistua tai päästää väriä muihin tekstiileihin seuraavalla pesukerralla.
- Poista mahdollisesti rumpuun ja kumitiivisteeseen jääneet vieraat esineet – ruostumisvaara.

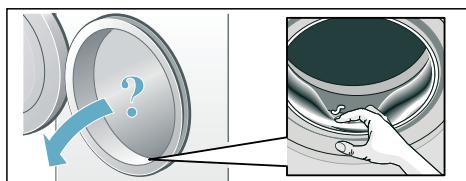

- Jätä täyttöluukku ja pesuainekotelo auki, jotta rumpu ja kotelo kuivuvat sisältä.
- Poista aina pyykki koneesta.
- Odota aina, kunnes ohjelma on päättynyt. Muuten koneenluukku voi olla vielä lukittuna.
- Jos näyttöruutu on sammunut ohjelman päätyttyä, energiansäästötila on aktivoitunut. Aktivoi painamalla jotain valitsinta.

## Äänimerkin säätö

### 1. Aktivoi äänimerkin voimakkuuden asetustila

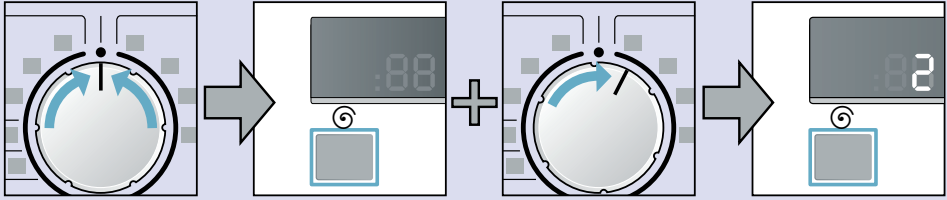

Aseta ohjelmavalitsin asentoon Pois päältä.

Pidä valitsinta painettuna + käännä ohjelmanvalitsinta yhden pykälän verran oikealle

Paina painiketta edelleenkin 5 sekunnin ajan, kunnes näyttöruutuun tulee luku. Asetustila on aktivoitu.

### 2. Valitsinsignaalin äänenvoimakkuuden säätö (mallista riippuen)

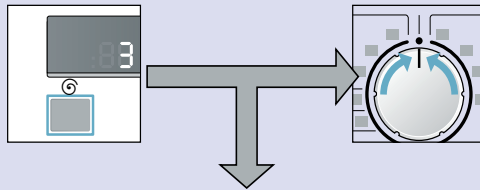

Paina valitsinta niin monta kertaa, kunnes haluamasi äänenvoimakkuus on saavutettu. Asetettavissa oleva äänenvoimakkuus: 0 (pois päältä), 1, (hiljainen), 2 (kova), 3 (keskikova) ja 4 (hyvin kova).

kohtaan 3. tai

Tallenna valitsimen signaalin äänenvoimakkuus ja poistu valikosta asettamalla ohjelmavalitsin kohtaan Pois päältä.

### 3. Huomautussignaalien äänenvoimakkuuden säätö

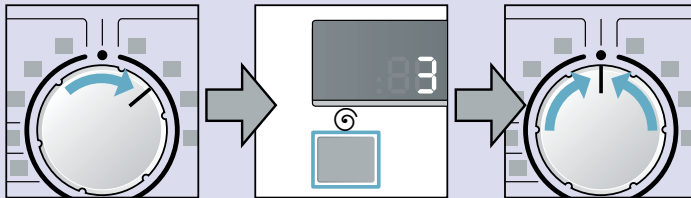

Käännä ohjelmavalitsinta yhden kohdan verran oikealle kohtaan

Paina valitsinta niin monta kertaa, kunnes haluamasi äänenvoimakkuus on saavutettu: 0 (pois päältä), 1, (hiljainen), 2 (keskikova), 3 (kova) ja 4 (hyvin kova)

Tallenna huomautussignaalin äänenvoimakkuus ja poistu valikosta asettamalla ohjelmavalitsin kohtaan Pois päältä.



## Tunnistimet

### Määräautomatiikka

Määräautomatiikka säätää joka ohjelmassa vesimäärän optimaaliseksi tekstiilien määrän ja laadun mukaan.

### Epätasapainon tunnistusjärjestelmä

Automaattinen epätasapainon tunnistus korjaa automaattisesti rummun sisälle epätasaisesti jakautuneen pyykin käynnistämällä linkouksen monta kertaa.

Jos pyykki on jakautunut hyvin epätasaisesti rumpuun, linkousnopeus laskee tai linkousvaihe ei käynnisty turvallisuussyistä.

**Huomautus:** Laita rumpuun aina yhdessä pieniä ja suuria vaatekappaleita. → *Sivu 31*

### VoltCheck

Automaattinen jännitteen valvontajärjestelmä havaitsee sallittua suurempia alijännitteitä. Ohjelma pysähtyy.

**Huomautus:** Alijännitetilanteessa näytön kaksoispiste alkaa aina vilkkua näyttöruudussa.

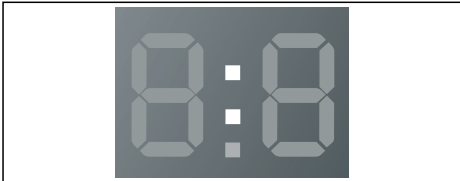

Ohjelma jatkuu, kun jännitelähde on taas stabiili. Kaksoispiste ei enää vilku näyttöruudussa. Jos pesuaika pitenee katkon seurauksena, näytössä vilkkuu vain yksi piste.

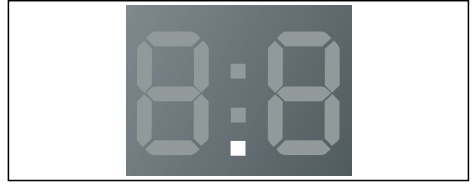

Jännitteen valvontajärjestelmä aktivoituu, kun ohjelma käynnistetään.

**Huomautus:** Sähkökatkon sattuessa pesuohjelma keskeytyy. Ohjelma jatkuu, kun sähköt kytkeytyvät taas päälle.



## Puhdistus ja huolto



### Varoitus

#### Hengenvaara!

Jännitteisten osien koskeminen aiheuttaa sähköiskun vaaran. Kytke laite pois päältä ja irrota verkkopistoke.



### Varoitus

#### Myrkytysvaara!

Liutoinpitaisia puhdistusaineita kuten esim. pesubensiiniä käytettäessä voi muodostua myrkyllisiä höyryjä. Älä käytä liutoinpitaisia puhdistusaineita.

### Huomio!

#### Laitevauriot

Liutoinpitaiset puhdistusaineet kuten esim. pesubensiini voivat vaurioittaa koneen pintaa ja rakenneosia. Älä käytä liutoinpitaisia puhdistusaineita.

## Koneen ulkopinta ja ohjaustaulu

- Pyyhi koneen ulkopinta ja ohjaustaulu puhtaaksi pehmeällä ja kostealla pyyhiniinalla.
- Poista heti pesuainejäämät.
- Älä puhdista vesisuihkulla.

## Pesurumpu

Käytä klooritonta puhdistusainetta, älä käytä teräsvillaa.

## Kalkinpoisto

Kun annostelet pyykinpesuaineen oikein, ei kalkinpoisto yleensä ole tarpeen. Jos kalkki on poistettava, noudata kalkinpoistoaineen valmistajan ohjeita. Sopivia kalkinpoistoaineita voit tilata verkkosivuiltamme tai huoltopalvelusta. → *Sivu 33*

## Pesuainekotelon puhdistus

Kun pesuainekoteloon on kertynyt pesuaine tai huuhteluainejäämiä:

1. Vedä pesuainekotelo ulos. Paina jakaja alas ja ota kotelo kokonaan pois paikaltaan.
2. Jakajan irrottaminen: työnnä jakajan sormin alhaalta ylöspäin.

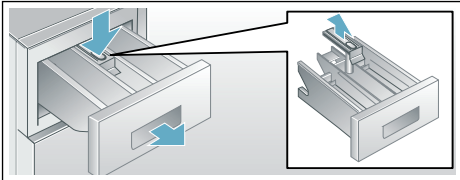

3. Pese kotelo ja jakaja vedellä ja harjalla ja kuivaa. Puhdista myös kotelon sisäpuoli.
4. Aseta jakaja paikalleen ja lukitse kiinni (asetä sylinteri ohjaintappiin).
5. Työnnä pesuainekotelo koneeseen.

**Huomautus:** Jätä pesuainekotelo auki, jotta se kuivuu.

## Poistopumppu on tukossa

### **Varoitus**

#### **Palamisvamman vaara!**

Kun pesulämpötila on korkea, pesuvesi on kuumaa. Kuuman pesuveden koskettaminen voi aiheuttaa palovamman.

Anna koneeseen jääneen kuuman pesuveden ensin jäähtyä.

1. Sulje vesihana, jotta veden virtaaminen koneeseen lakkaa eikä poistovesipumpun tarvitse poistaa vettä.
2. Aseta ohjelmavalitsin asentoon Pois päältä. Irrota pistoke pistorasiasta.
3. Avaa huoltolukku ja irrota se.

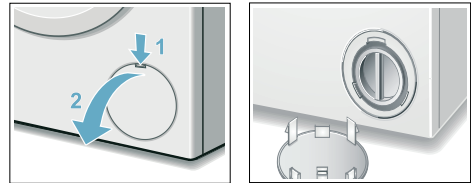

4. Kierrä pumpunkantta varovasti auki, kunnes pesuvesi alkaa valua ulos. Anna pesuveden valua tarkoitukseen sopivaan astiaan.

**Huomautus:** Koneesta voi tulla vielä ulos vähän vettä.

5. Irrota pumpunkansi varovasti ja puhdista sisätila, pumpunkannen kierre ja pumpunpesä. Pumpun siipipyörän on päästävä pyörimään vapaasti.

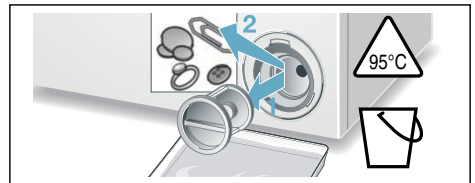

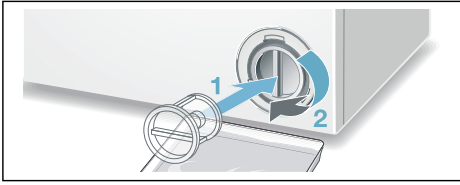

## fi Puhdistus ja huolto

6. Aseta pumpunkansi takaisin paikalleen ja kierrä kiinni. Kahvan tulee olla pystyasennossa.



7. Sulje huoltoluukku.

**Huomautus:** Jotta pyykinpesuaine ei joudu käyttämättömänä viemäriputkeen käynnistettäessä kone seuraavan kerran: kaada litra vettä lokeroon II ja valitse ohjelma  Linkous/**Vedenpoisto**  (vain vedenpoisto: aseta r/min (linkousnopeus) asentoon - -).

## Hajulukkaan kytkettävä vedenpoistoletku on tukossa

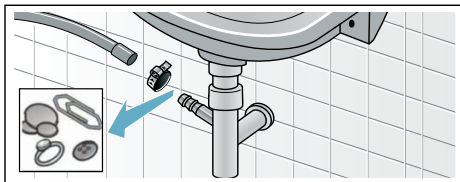

1. Aseta ohjelmavalitsin asentoon Pois päältä. Irrota pistoke pistorasiasta.
2. Irrota letkunkiinnitin, vedä vedenpoistoletku varovasti pois paikaltaan. Koneesta voi tulla vielä ulos vähän vettä.
3. Puhdista poistovesiletku ja hajulukon liitäntäosa.



4. Laita poistovesiletku takaisin paikalleen ja varmista liitoskohta letkunkiristimellä.

## Tulovesisihti tukossa

Poista ensin vedenpaine tulovesiletkusta:

1. Sulje vesihana.
2. Valitse jokin ohjelma (paitsi  Linkous/Vedenpoisto ).
3. Paina käynnistuspainiketta. Anna ohjelman käydä noin 40 sekunnin ajan.
4. Aseta ohjelmavalitsin asentoon Pois päältä. Irrota pistoke pistorasiasta.
5. Puhdista vesihanana sihti: Irrota letku vesihanasta. Puhdista sihti pienellä harjalla.

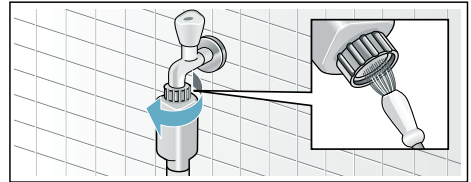

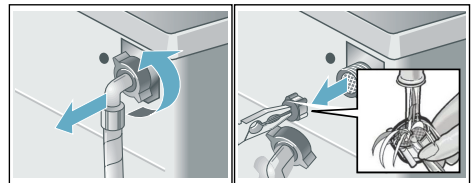

6. Puhdista sihti koneen takana: irrota letku laitteen takasivulta, poista sihti pihtien avulla ja puhdista.



7. Kiinnitä letku takaisin paikalleen ja varmista, että liitos on tiivis.

## ? Toimintahäiriö, mitä on tehtävä?





### Ilmoitukset näyttöruudussa

Näyttö	Syy/aputoimenpide
	Sulje täyttöluukku kunnolla; luukun välissä ehkä vaatekappaleita.
E:17	Avaa vesihana, vedenottoletku mutkalla tai jäänyt puristuksiin; vedenpaine liian alhainen, puhdista sihti alkaen → <i>Sivu 30</i>
E:18	Poistopumppu on tukossa; puhdista poistopumppu → <i>Sivu 29</i> Viemäriputki/poistoletku tukossa; puhdista vedenpoistoletku → <i>Sivu 30</i>
E:23	Vettä pohjatilassa, laite vuotaa. Soita huoltopalveluun! → <i>Sivu 33</i>
	Lapsilukko aktivoitu; kytke pois päältä → <i>Sivu 24</i>
	vilkkuu → Liikaa vaahtoa? → <i>Sivu 31</i>
:	vilkkuu → Verkkojännite liian pieni → <i>Sivu 28</i>
.	vilkkuu → Alijännite pesun aikana. Pesuaika pitenee. → <i>Sivu 28</i>
Muut näytöt	Kytke kone pois toiminnasta, odota 5 sekuntia ja käynnistä uudelleen. Jos näyttö tulee uudestaan näkyviin, soita huoltoon → <i>Sivu 33</i>

### Toimintahäiriö, mitä on tehtävä?

Häiriöt	Syy/aputoimenpide
Vettä tulee ulos koneesta.	<ul style="list-style-type: none"> <li>■ Kiinnitä poistoletku kunnolla tai vaihda tilalle uusi letku.</li> <li>■ Kiristä tuloletkun kierrekiinnitykset.</li> </ul>
Koneeseen ei tule vettä. Pesuaine ei huuhtoudu pesuveteen.	<ul style="list-style-type: none"> <li>■ Painoitko käynnistuspainiketta?</li> <li>■ Avasitko vesihanan?</li> <li>■ Onko sihti tukossa? Puhdista sihti. → <i>Sivu 30</i></li> <li>■ Onko veden tuloletku mutkalla tai jäänyt puristuksiin?</li> </ul>
Täyttöluukku ei avaudu.	<ul style="list-style-type: none"> <li>■ Turvatoiminto on aktiivinen. Ohjelma keskeytynyt?</li> <li>■ --- (Ei linkousta = ei loppulinkousta) valittuna? → <i>Sivu 25</i></li> </ul>
Ohjelma ei käynnisty.	<ul style="list-style-type: none"> <li>■ Oletko painanut käynnistuspainiketta tai valinnut  Ready in -ajan ä (Päätymisaika)?</li> <li>■ Onko täyttöluukku kiinni?</li> <li>■ Onko lapsilukko aktivoitu? Deaktivoi. → <i>Sivu 24</i></li> </ul>
Pesuvesi ei poistu koneesta.	<ul style="list-style-type: none"> <li>■ --- (Ei linkousta = ei loppulinkousta) valittuna? → <i>Sivu 25</i></li> <li>■ Puhdista poistopumppu. → <i>Sivu 29</i></li> <li>■ Puhdista poistoputki ja/tai vedenpoistoletku.</li> </ul>
Vesi ei tule näkyviin rummussa.	Tämä ei ole vika - vesi on luukusta näkyvän alueen alapuolella.

**fi** Toimintahäiriö, mitä on tehtävä?

Häiriöt	Syy/aputoimenpide
Linkoustulos ei ole hyvä. Pyykki on märkää/liian kosteaa.	<ul style="list-style-type: none"> <li>■ Tämä ei ole mikään vika – epätasapainon tunnistus yrittää jakaa pyykkiä tasaisemmin käynnistämällä linkouksen monta kertaa. Pese aina yhdessä suuria ja pieniä vaatekappaleita.</li> <li>■ Onko valittu linkousnopeus liian alhainen?</li> </ul>
Ohjelmavaihe kestää tavallista kauemmin.	<ul style="list-style-type: none"> <li>■ Tämä ei ole mikään vika – epätasapainon tunnistus yrittää jakaa pyykkiä tasaisemmin käynnistämällä linkouksen monta kertaa.</li> <li>■ Tämä ei ole vika – vaahdonvalvontajärjestelmä aktivoitunut - lisääään yksi huuhtelukerta.</li> <li>■ Tämä ei ole vika. - VoltCheck aktiivinen → <i>Sivu 28</i></li> </ul>
Ohjelman kesto aika muuttuu pesuvaiheen aikana.	Tämä ei ole mikään vika – kone optimoi ohjelmavaiheen kyseisen pesuprosessin mukaan. Näytössä oleva ohjelman kesto aika saattaa muuttua.
Jäänösvettä huuhteluainelokerossa.	<ul style="list-style-type: none"> <li>■ Tämä ei ole vika - ei heikennä hoitoaineen tehoa.</li> <li>■ Puhdista jakaja tarvittaessa.</li> </ul>
Linkous käynnistyy useita kertoja.	Tämä ei ole vika - epätasapainon tunnistus jakaa pyykkiä tasaisemmin.
Pyykinpesukoneessa on epämiellyttävä haju.	Käynnistä ohjelma Puuvilla 90 °C ilman pyykkiä. Käytä valkopesuun tarkoitettua pesuainetta.
Symboli  vilkkuu. Pesuainekotelosta saat- taa tulla ulos vaahtoa.	<p>Käynnistetty liikaa pesuainetta?</p> <p>Sekoita ruokalusikallinen huuhteluainetta ½ litraan vettä ja annostele seos lokeroon II (ei pestäessä Outdoor- ja urheiluvaatteita tai untuvatekstiilejä!).</p> <p>Annostele seuraavalla kerralla vähemmän pesuainetta.</p>
Kone on äänekäs, se tärisee voimakkaasti tai liikkuu lingottaessa.	<ul style="list-style-type: none"> <li>■ Onko laite suorassa? Suorista laite. → <i>Sivu 40</i></li> <li>■ Onko laitteen jalat kiinnitetty? Lukitse laitteen jalat. → <i>Sivu 40</i></li> <li>■ Onko kuljetustuet irrotettu? Poista kuljetustuet. → <i>Sivu 37</i></li> </ul>
Ready in -ajan (Päättymisaika) kaksoispiste (:) vilkkuu näytössä.	Verkköjännite liian pieni → <i>Sivu 28</i>
Vain yksi piste (.) vilkkuu.	Pesu aika pidentynyt alijännitteen seurauksena. → <i>Sivu 28</i>
Näyttöruutu/merkkivalot eivät toimi käytön aikana.	<ul style="list-style-type: none"> <li>■ Sähkökatko?</li> <li>■ Onko sulake palanut? Kytke päälle/vaihda sulake.</li> <li>■ Jos häiriö toistuu usein, soita huoltopalveluun. → <i>Sivu 33</i></li> </ul>
Pyykissä on pesuainejäämiä.	<ul style="list-style-type: none"> <li>■ Joissakin fosfaattittomissa pyykinpesuaineissa on aineksia, jotka eivät liukene veteen.</li> <li>■ Valitse huuhteluohjelma tai harjaa pyykki pesun jälkeen.</li> </ul>
Lisää pyykkiä -tilassa näytön kohdissa  + <b>YES</b> palaa valo.	Pyykkiä voi lisätä.
Lisää pyykkiä -tilassa  + <b>NO</b> vilkkuu näyttökentässä ja käynnistyspainikkeen valo vilkkuu.	Pyykkiä ei voi lisätä. Odota, kunnes  + <b>YES</b> -valot palavat (noin 1 minuutti).



Häiriöt	Syy/aputoimenpide
Näyttöruuutuun ilmestyy <b>NO</b> , kun haluat lisätä koneeseen pyykkiä.	Vedenpinta on liian korkealla. Pyykkiä ei voi lisätä. Sulje tarvittaessa täyttöluukku heti. Jatka ohjelmaa painamalla käynnistyspainiketta.
Jos et voi poistaa vikaa itse (kytkemällä kone pois päältä ja taas päälle) tai kone vaatii korjausta:	
<ul style="list-style-type: none"> <li>■ Aseta ohjelmavalitsin asentoon Pois päältä. Laitte on kytketty pois päältä.</li> <li>■ Irrota pistoke pistorasiasta.</li> <li>■ Sulje vesihana ja soita huoltopalveluun. → <i>Sivu 33</i></li> </ul>	



## Huoltopalvelu

Jos et voi korjata itse vikaa annettujen ohjeiden avulla (Toimintahäiriö, mitä on tehtävä? → *Sivu 31*) käänny huoltopalvelumme puoleen. → Kansilehti

Löydämme varmasti sopivan ratkaisun, jolloin vältty myös huoltoteknikon turhilta käynneiltä.

Ilmoita huoltopalvelulle laitteen mallinumero (E-Nr.) ja sarjanumero (FD).

E-Nr. _____	FD _____
-------------	----------

Mallinumero

Sarjanumero

Nämä tiedot löydät \*mallista riippuen:

täyttöluukun sisältä\*/avatusta huoltoluukusta\* ja laitteen takaa.

### **Luota valmistajan osaamiseen.**

Käänny puoleemme. Näin voit olla varma, että koulutetut huoltoteknikkomme suorittavat korjauksen alkuperäisiä varaosia käyttäen.



## Kulutuservat

### Pääpesuohjelmien ohjelman kesto ja jäännöskosteus

(keskimääräiset tiedot)

Ohjelma	Täyttömäärä	Energiankulutus*	Vedenkulutus*	Ohjelman kesto*
Cottons 20 °C (Puuvilla 20 °C)	5 kg	0,20 kWh	53 l	2 1/4 h
Cottons 40 °C (Puuvilla 40 °C)	5 kg	0,65 kWh	53 l	2 1/4 h
Cottons 60 °C (Puuvilla 60 °C)	5 kg	0,81 kWh	53 l	2 1/4 h
Cottons 90 °C (Puuvilla 90 °C)	5 kg	1,45 kWh	58 l	2 1/4 h
Easy-Care 40 °C (Siliävät 40 °C)	2,5 kg	0,48 kWh	50 l	1 3/4 h
Mix 40 °C	2 kg	0,39 kWh	44 l	1 1/4 h
Delicate/Silk 30 °C (Hienopesu/Silkki 30 °C)	2 kg	0,25 kWh	34 l	3/4 h
Wool 30 °C (Villa 30 °C)	2 kg	0,20 kWh	44 l	3/4 h





Ohjelma	Keskimääräinen jäännöskosteus**		
	WLG24 ... enint. 1200 r/min	WLG20 ... enint. 1000 r/min	WLG16 ... enint. 800 r/min
Puuvilla	58 %	68 %	80 %
Siliävät	40 %	40 %	40 %
Hienopesu/Silkki	30 %	30 %	30 %
Villa	45 %	45 %	45 %

\* Vedenpaine, -kovuus ja veden tulolämpötila, sijoituspaikan lämpötila, pyykin laatu, määrä ja likaisuus, käytetty pyykinpesuaine, jännitevaihtelu sähköverkossa ja valitut lisätoiminnot vaikuttavat mainittuihin arvoihin.

\*\* Jäännöskosteustiedot perustuvat ohjelman mukaiseen suurimpaan linkousnopeuteen ja suurimpaan sallittuun täyttömäärään.

## Tehokkaimmat pesuohjelmat puuvillatekstiileille

Seuraavat ohjelmat (vakio-ohjelmat, merkitty ) soveltuvat tavanomaisesti likaantuneille puuvillatekstiileille. Ne ovat myös tehokkaimpia sekä energian- että vedenkulutuksen kannalta.

Vakio-ohjelmat puuvillalle normin (EU) nro 1015/2010 mukaan	Täyttömäärä	Keskimääräinen ohjelman kesto
Ohjelma Puuvilla  + valitsin  EcoPerfect	5 kg	4 h
Ohjelma puuvilla  + valitsin  EcoPerfect	2,5 kg	4 h
Ohjelma Puuvilla  + valitsin  EcoPerfect	2,5 kg	2 1/2 h

Ohjelma-asetus direktiivin 2010/30/EU mukaisia testauksia ja energialuokitusta varten käytettäessä kylmävesiliitäntää (15 °C).  
Ohjelman lämpötila valitaan tekstiilien hoito-ohjemerkin lämpötilasuosituksen mukaan. Todellinen pesulämpötila saattaa energiansäästösyistä poiketa ilmoitetusta ohjelman lämpötilasta.



## Tekniset tiedot

### Mitat:

84,8 x 60 x 40 cm

(korkeus x leveys x syvyys)

### Paino:

65 kg

### Verkkoliitäntä:

Nimellisjännite 220-240 V, 50 Hz

Nimellisvirta 10 A

Nimellisteho 2300 W

### Vedenpaine:

100-1000 kPa (1-10 bar)

### Virran ottoteho, kun laite on kytketty

#### pois päältä:

0,13 W

### Virran ottoteho valmiustilassa (ei

#### kytketty pois päältä):

1,60 W



## Sijoittaminen ja liittäminen

### Toimituksen sisältö

**Huomautus:** Tarkista, ettei pyykinpesukone ole vahingoittunut kuljetuksen aikana. Vaurioitunutta konetta ei saa ottaa käyttöön. Jos sinulla on reklamoitavaa, käänny myyjän puoleen, jolta hankit laitteen, tai ota yhteyttä huoltopalveluumme.

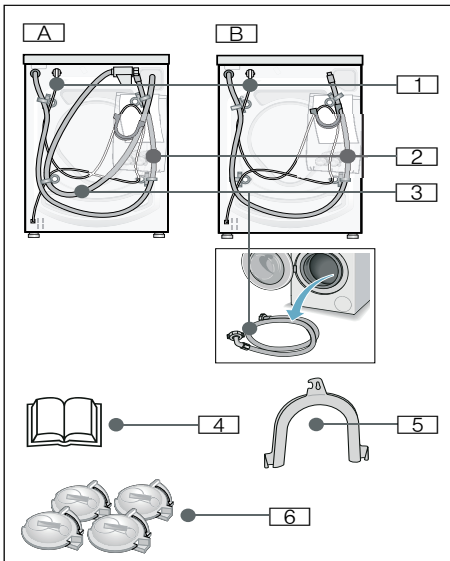

Mallista riippuen:

- |                            |               |                            |  |
|----------------------------|---------------|----------------------------|--|
| <input type="checkbox"/> A | Aquastop      | <input type="checkbox"/> 3 | Vedenotto  |
| <input type="checkbox"/> B | Vakio         | <input type="checkbox"/> 4 | Käyttö- ja asennusohje                           |
| <input type="checkbox"/> 1 | Liitäntäjohto | <input type="checkbox"/> 5 | Kaareva pidike vedenpoistoletkun kiinnittämiseen |
| <input type="checkbox"/> 2 | Vedenpoisto   | <input type="checkbox"/> 6 | Suojatulpat                                      |

### Kun vedenpoistoletku liitetään hajulukkoon tarvitaan lisäksi:

1 letkunkiinnitin  $\varnothing$  24-40 mm (alan liikkeistä) hajulukkoon kiinnittämistä varten, Vesiliitäntä → *Sivu 38*

### Hyödyllisiä työkaluja:

- vesivaaka koneen suoristamiseen → *Sivu 40*
- ruuviavain
  - SW13: kuljetustukien irrottamiseen → *Sivu 37*
  - SW17: koneen jalkojen suoristamiseen → *Sivu 40*

### Asennus

**Huomautus:** Pesurumpuun jäänyt kosteus ja vesi johtuvat tehtaalla suoritetusta lopputarkastuksesta.

### Turvallinen asennus

#### Varoitus

#### Loukkaantumisvaara!!

- Pyykinpesukone on painava. Ole varovainen konetta nostettaessa.
- Nostettaessa pyykinpesukonetta sen ulkonevista osista (esim. täyttöluukusta), ne saattavat murtua ja aiheuttaa loukkaantumisia. Älä nosta konetta sen ulkonevista osista.
- Kun letkut ja sähköjohdot asennetaan huolimattomasti, niihin saattaa kompastua ja loukata itsensä. Asenna letkut ja johdot niin, ettei niihin voi kompastua.

**Huomio!****Laitevauriot**

- Jäätyneet letkut voivat haljeta/ rikkoutua.  
Älä sijoita pyykinpesukonetta ulos tai tiloihin, joissa vesi voi jäätyä.
- Nostettaessa pyykinpesukonetta sen ulkonevista osista (esim. täyttöluukusta), ne saattavat murtua ja kone voi vaurioitua.  
Älä nosta konetta sen ulkonevista osista.

**Huomautus:** Jos olet epävarma, hanki alan ammattiasentaja liittämään kone!

**Sijoitusalue**

**Huomautus:** Pyykinpesukone on sijoitettava niin, että se pysyy hyvin paikallaan myös linkouksen aikana!

- Sijoitusalueen on oltava kiinteä ja tasainen.
- Pehmeät lattiat/lattiapäällysteet eivät sovellu sijoitusalueeksi.

**Sijoitus jalustan päälle tai huoneeseen, jossa on puupalkkirakenteet****⚠ Varoitus****Laitevauriot!**

Pyykinpesukone voi lingottaessa liikkua ja pudota tai kaatua jalustalta. Kiinnitä pyykinpesukone aina paikoilleen kiinnityssarjan avulla. Kiinnityssarja: tilaus-nro WMZ 2200

**Huomautus:** Puupalkkirakenteet:

- Mikäli mahdollista sijoita kone huoneen nurkkaan.
- Kiinnitä lattiaan ruuveilla vesitiivis puulevy (paksuus vähintään 30 mm).

**Kuljetustukien poistaminen****Huomio!****Laitevauriot**

- Pyykinpesukone on varmistettu kuljetuksen ajaksi kuljetustuilla. Jos kuljetustukia ei ole poistettu, esim. rumpu saattaa vahingoittua pyykinpesukoneen ollessa toiminnassa.  
Irrota aina kaikki 4 kuljetustukea ennen koneen ensimmäistä käyttökertaa. Säilytä kuljetustuet huolellisesti.
- Muista kiinnittää kuljetustuet takaisin paikoilleen, jos konetta joudutaan kuljettamaan myöhemmin – näin välttyä konevaurioilta.

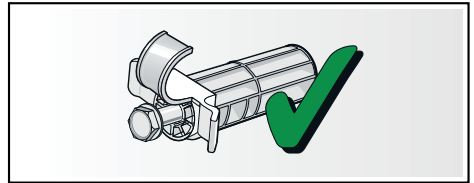

Säilytä ruuvi ja hylsy toisiinsa kiinnitettyinä.

1. Ota letkut pois pidikkeistä.
2. Ota letkut pois pidikkeestä ja irrota pidike.
3. Löysää kuljetustuen kaikki 4 ruuvia ja poista.

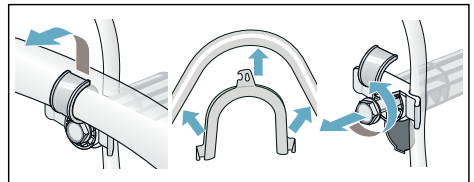

## fi Sijoittaminen ja liittäminen

4. Ota liitäntäjohto pois pidikkeistä. Poista hylsy.

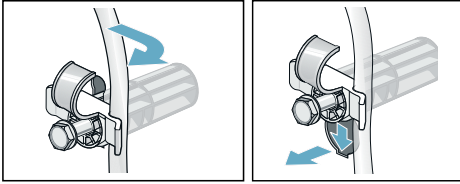

5. Kiinnitä suojatulpat paikoilleen.

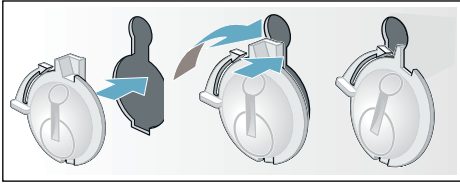

## Letkujen ja johtojen pituudet

### vasemmanpuoleinen liitäntä

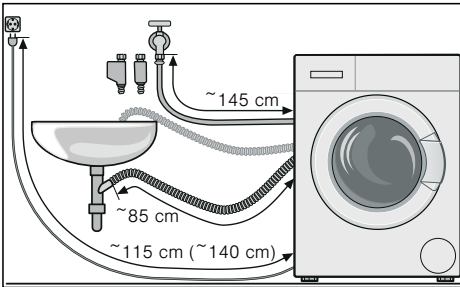

tai

### oikeanpuoleinen liitäntä

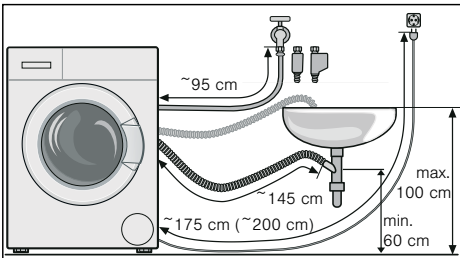

**Huomautus:** Letku saattaa lyhentyä käytettäessä letkunpidikkeitä!

**Ohje:** Alan liikkeistä/huoltopalvelusta on saatavissa:

- Aquastop- tai kylmaveden tuloletkun jatkoletku (n. 2,50 m). Tilaus-nro WMZ2380
- Pidempi vedenottoletku (n. 2,20 m) perusmallille.

## Vesiliitäntä

### ⚠ Varoitus

### Sähköiskun vaara!

Jos jännitteiset osat joutuvat kosketuksiin veden kanssa on olemassa hengenvaara.

Älä upota Aquastop-vesiturvalaitetta veteen (sisältää sähköisen venttiilin).

### Huomio!

### Vesivahinko

Vedenotto- ja vedenpoistoletkun liitäntäkohdat ovat korkean vedenpaineen alaisia. Noudata ehdottomasti tässä annettavia ohjeita vuotojen tai vesivahinkojen välttämiseksi!

### Huomautuksia

- Noudata tässä olevien ohjeiden lisäksi paikallisen vesi- ja sähkölaitoksen antamia määräyksiä.
- Käytä pyykinpesukonetta vain kylmän vesijohtoveden kanssa.
- Älä liitä pyykinpesukonetta paineettoman vedenlämmittimen sekoittimeen.
- Käytä vain koneen mukana tulevaa tai valtuutetusta huoltoliikkeestä hankittua vedenottoletkua. Älä asenna käytettyjä letkuja!
- Jos olet epävarma, hanki alan ammattiasentaja liittämään kone!

## Vedentulo

### Huomautuksia

- Varo, ettei vedenottoletku mene mutkalle tai jää puristuksiin. Älä tee muutoksia letkuun tai katkaise sitä. (Letku ei silloin ole enää riittävän luja).
- Kiristä ruuviliitokset vain käsikireydelle. Kierre saattaa vaurioitua kiristettäessä liian tiukkaan työkalulla (pihdeillä).

### Vesijohtoverkoston optimaalinen vedenpaine: 100-1000 kPa (1-10 bar)

- Kun vesihana on auki, veden virtausmäärän tulee olla vähintään 8 l/min.
- Jos vedenpaine on korkeampi, asenna paineenalennusventtiili.

### Liitäntä

Liitä vedenottoletku vesihanaan ( $\frac{3}{4}$ " = 26,4 mm) ja koneeseen (ei malleissa, joissa on Aquastop-toiminto):

- Aquastop

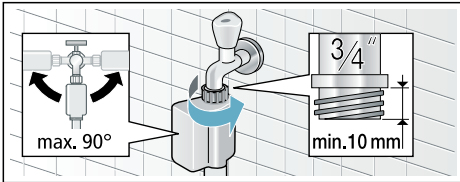

- Vakioasetus

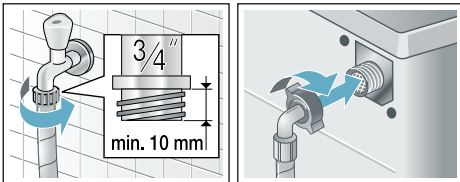

Avaa vesihana varovasti ja tarkista, onko liitäntäkohdissa vuotoa.

**Huomautus:** Kierreltiin on vesijohtopaineen alainen.

## Vedenpoisto

### ⚠ Varoitus

#### Palovammaara!

Kun pesulämpötila on korkea, voit polttaa itsesi koskettaessasi kuumaa pesuvettä, esimerkiksi kun kuuma pesuvesi poistuu pesualtaaseen. Varo koskettamasta kuumaa pesuvettä.

### Huomio!

#### Vesivahinko

Poistovesiletkussa on vettä poistettaessa vedenpaine, ja letku voi päästä putoamaan pesualtaasta tai irtoamaan liitäntäkohdasta. Varmista, että poistoletku ei pääse luiskahtamaan pois paikaltaan.

### Huomio!

#### Laitteauriot/tekstiilien vauriot

Jos poistovesiletkun pää ulottuu poistettuun veteen asti, vesi saattaa imeytyä takaisin laitteeseen ja vaurioittaa laitetta/tekstiilejä.

Varmista, että:

- pesualtaan tulppa on poistettu.
- poistoletkun pää ei ulotu poistettuun veteen asti.
- vesi poistuu riittävän nopeasti.

**Huomautus:** Varmista, että poistovesiletku ei jää mutkalle. Älä vedä letkua kireälle.

### Liitäntä

#### ■ Vedenpoisto hajulukkaan

Varmista liitäntäkohta letkunkiristimellä,  $\varnothing$  24 - 40 mm (alan liikkeistä).

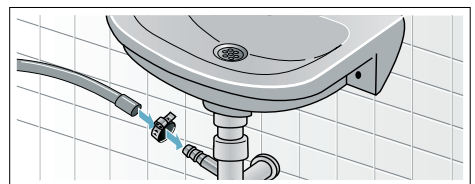

## fi Sijoittaminen ja liittäminen

### ■ Vedenpoisto pesualtaaseen

Varmista, että poistoletku ei pääse luiskahtamaan pois paikaltaan. Kaareva letkun pidike tilattavissa huoltopalvelusta:  
Varaosanumero 00655300

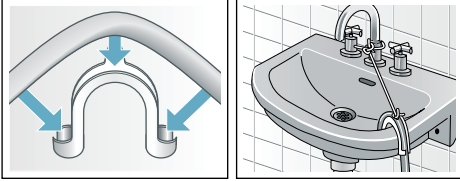

### ■ Vedenpoisto muoviputkeen, jossa on kumimuhvi, tai viemäriin

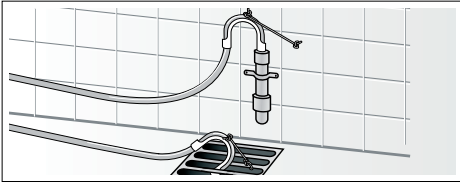

## Suoristaminen

1. Avaa vastamutteri kiertämällä ruuviavainta myötäpäivään.
2. Tarkista vesivaa'an avulla, että kone on vaakasuorassa, korjaa asentoa tarvittaessa. Muuta korkeutta kiertämällä laitteen jalkaa.

**Huomautus:** Laitteen on oltava tukevasti lattialla kaikkien neljän jalan varassa. Kone ei saa missään tapauksessa heilua!

3. Kiristä vastamutteri koneen runkoa vasten.  
Pidä samalla kiinni jalasta, jottei korkeus muutu.



### Huomautuksia

- Kaikkien neljän säätöjalan vastamuttereiden on oltava kierrettynä tiukalle koneen runkoa vasten!
- Jos kone on äänekkäs tai se tärisee tai liikkuu, voi syynä olla, että kone ei ole vaakasuorassa!

## Sähköliitäntä

### ⚠ Varoitus Hengenvaara!

Jännitteisten osien koskeminen aiheuttaa sähköiskun vaaran.

- Tartu pistokkeeseen vain kuivin käsin.
- Vedä verkkojohtoa aina vain pistokkeesta, älä johdosta, koska johto voi vaurioitua.
- Älä irrota pistoketta koneen ollessa toiminnassa.



Ota huomioon seuraavat ohjeet ja varmista, että:

### Huomautuksia

- Verkkojännite on sama kuin pyykinpesukoneen ilmoitettu jännite (laitekilvessä). Liitäntäteho ja tarvittavan sulakkeen koko on merkitty laitekilpeen.
- Pyykinpesukone liitetään ainoastaan vaihtovirtaan määräysten mukaisesti asennetun ja maadoitetun pistorasian kautta.
- Verkko pistoke ja pistorasia sopivat toisiinsa.
- Johdon poikkipinta-ala on riittävä.
- Maadoitusjärjestelmä on asennettu vaatimusten mukaisesti.
- Verkkojohdon vaihtaa (tarvittaessa) vain sähköasentaja. Verkkojohto on saatavana varaosana huoltopalvelusta.
- Haaroitusjohtoja/-pistorasioita tai jatkojohtoja ei käytetä.
- Vikavirtasuojakytkintä käytettäessä käytetään vain kytkintä, jossa on merkintä . Ainoastaan tämäntyyppiset suojakytkimet täyttävät nykyisin voimassa olevat määräykset.
- Verkkopistokkeeseen pääsee aina helposti käsiksi.
- Verkkojohto ei ole taitettu, ei jää puristuksiin, sitä ei muuteta eikä katkaista eikä se pääse kosketuksiin lämmönlähteen kanssa.

## Ennen ensimmäistä pesukertaa

Pyykinpesukone tarkastettiin huolellisesti ennen tehtaalta lähtemistä. Poista mahdollinen tarkastuksessa jäänyt vesi käyttämällä konetta ensimmäisen kerran **ilman** pyykkiä.

### Huomautuksia

- Pesukoneen on oltava asianmukaisesti asennettuna ja liitettynä.
  - Sijoitus ja liittäminen → *Sivu 36*
  - Vaurioitunutta pyykinpesukonetta ei saa ottaa käyttöön. Ota yhteys huoltopalveluun. → *Sivu 33*
1. Tarkista pyykinpesukone.
  2. Liitä pistoke pistorasiaan.
  3. Avaa vesihana.
  4. Kytke laite päälle.
  5. Sulje täyttöluukku (älä laita pyykkiä koneeseen!).
  6. Aseta ohjelma Puuvilla 90 °C.
  7. Avaa pesuainekotelo.
  8. Annostele noin litra vettä lokeroon II.
  9. Annostele valkopesuaine lokeroon II valmistajan kevyesti likaiselle pyykille antamien ohjeiden mukaan.
- Huomautus:** Annostele vain puolet suositellusta pesuainemäärästä, niin välttyä vaahdon muodostumiselta. Älä käytä villa- tai hienopesuainetta.
10. Sulje pesuainekotelo.
  11. Paina käynnistyspainiketta.
  12. Aseta ohjelman päätyttyä ohjelmavalitsin asentoon Pois päältä.
- Pyykinpesukone on nyt käyttövalmis.**

## Kuljettaminen

### Alkuvalmistelut:

1. Sulje vesihana.
2. Poista vedenpaine vedenottoletkusta. Puhdistus ja huolto – Tulovesisihti → *Sivu 30*
3. Poista koneeseen jäänyt pesuvesi. Puhdistus ja huolto – Poistopumppu on tukossa → *Sivu 29*
4. Poista koneeseen jäänyt pesuvesi.
5. Irrota letkut.

### Kuljetustukien kiinnitys:

1. Irrota suojatulpat ja ota ne talteen. Käytä tarvittaessa apuna ruuvimeisseliä.

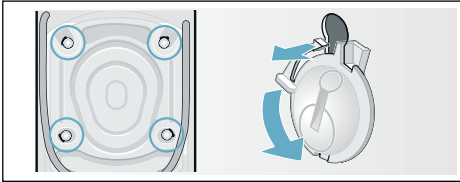

2. Kiinnitä kaikki 4 hylsyä paikoilleen. Kiinnitä verkkojohto pidikkeisiin. Aseta ruuvit paikoilleen ja kiristä kiinni.

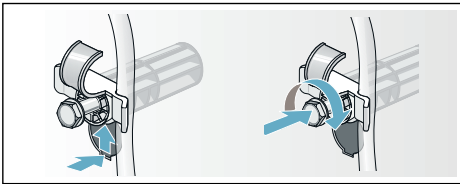

### Ennen käyttöönottoa:

#### Huomautuksia

- Poista **ehdottomasti** kuljetustuet!  
→ *Sivu 37*
- Jotta pyykinpesuaine ei joudu käyttämättömänä viemäriputkeen käynnistettäessä kone seuraavan kerran: kaada litra vettä lokeroon **II** ja valitse ohjelma © Linkous/**Veden poisto**  (vain vedenpoisto: aseta r/min (linkousnopeus) asentoon - - -).



## Aquastop-takuu

### **koskee vain malleja, joissa on Aquastop**

Ostosopimukseen perustuvan myyjän virhevastuun ja antamamme laitetakuun lisäksi myönnämme korvauksen seuraavin ehdoin:

1. Jos vesivahingon syynä on vika Aquastop-järjestelmässämme, korvaamme yksityiselle kuluttajalle aiheutuneet vahingot.
2. Tämä takuu on voimassa laitteen koko käyttöiän ajan.
3. Takuuvaatimuksen edellytyksenä on, että Aquastop-järjestelmällä varustetun laitteen asennus ja liitântä on tehty ammattitaidolla; se käsittää myös Aquastop-jatkoletkun (alkuperäisvaruste).

Takuu ei kata vesihanaan asennettuun Aquastop-liitântään meneviä viallisia vedenottoletkuja tai liittimiä.

4. Aquastop-järjestelmällä varustettuja laitteita ei periaatteessa tarvitse tarkkailla käytön aikana eikä vesihanaa tarvitse sulkea käytön jälkeen.

Vesihana on suljettava ainoastaan siinä tapauksessa, että asunnosta poistutaan pitkäksi aikaa, esim. monta viikkoa kestäväälle lomalle.



## Kiitos Bosch-kodinkoneen ostamisesta!

Rekisteröi uusi laitteesi nyt MyBosch-palveluun ja hyödynnä seuraavat:

- **Lisää ohjeita ja vinkkejä laitteeseesi**
- **Laajennetun takuun mahdollisuus**
- **Alennukset lisävarusteista ja varaosista**
- **Digitaalinen käyttöohje ja kaikki laitetiedot käsillä**
- **Helppo pääsy Boschin kodinkonepalveluun**

Rekisteröityminen on helppoa ja ilmaista - myös matkapuhelimista:

[www.bosch-home.com/welcome](http://www.bosch-home.com/welcome)

**BOSCH**  
HOME APPLIANCES  
**SERVICE**

## Tarvitsetko apua? Löydät sen täältä.

Asiantuntijaneuvoja Bosch-kodinkoneillesi, apua ongelmiin tai Boschin asiantuntijoiden korjauspalvelu.

Katso, kuinka monella tavalla Bosch voi tukea sinua:

[www.bosch-home.com/service](http://www.bosch-home.com/service)

**Kaikkien maiden yhteystiedot on listattu liitteessä olevassa palveluhakemistossa.**

**Robert Bosch Hausgeräte GmbH**

Carl-Wery-Straße 34

81739 München, GERMANY

[www.bosch-home.com](http://www.bosch-home.com)



**9001459601** (9904)

fi