



Trumpai ir aiškiai apie tai, ką reikia žinoti apie šią indaplovę ...
Bet koku atveju prieš pirmą kartą naudodami perskaitykite visą montavimo ir naudojimosi instrukciją!

1

Vandens minkštinimo įrenginio nustatymas *

Vietinėje vandentiekio įmonėje sužinokite, kokio kietumo yra jums tiekiamas vanduo, ir įrašykite tą skaičių ...

Vandens kietumo vertė °dH	Kietumo diapazonas	mmol/l	Nuostatos vertė
0-6	minkštas	0-1,1	H:00
7-8	minkštas	1,2-1,4	H:01
9-10	vidutinis	1,5-1,8	H:02
11-12	vidutinis	1,9-2,1	H:03
13-16	vidutinis	2,2-2,9	H:04
17-21	kietas	3,0-3,7	H:05
22-30	kietas	3,8-5,4	H:06
31-50	kietas	5,5-8,9	H:07

* Tik prieš pirmą plovimą arba pasikeitus vandens kietumui

Greitai sutvarkyta...

ir nustatykite taip

- Įjunkite [JN. / IŠJ. jungiklį.
 - Mygtuką **Setup 3 sec.** spauskite 3 sekundes.
- Ekrane rodoma **Hxx** ir **set**
- Mygtuką „Start“ spauskite tol, kol nustatysite tinkamą vandens kietumo laipsnį.
 - Norėdami išsaugoti nustatymus, < 3 sekundes spauskite mygtuką.

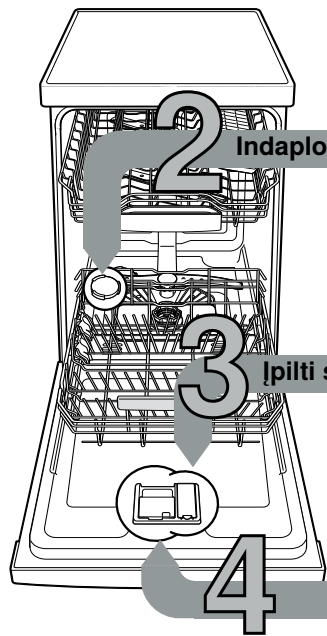

2 Indaplovių druskos įpylimas

Tirpina kalkes (nereikia, jei nustatyta vertė yra 0!) ...

Kad išplauta būtų kuo geriausiai

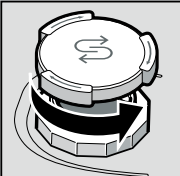

Atsukite dangtelį.

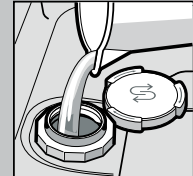

Vandens į druskos stalčių pripilkite tik prieš pirmą plovimą.

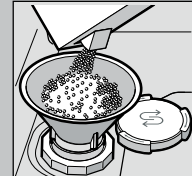

Įpilkite specialios druskos (niekada nepilkite valiklio!).

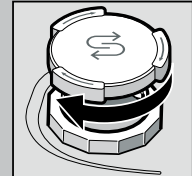

Uždarykite dangtelį. Plaukite nedelsdami.

3 Įpilti skalavimo priemonės

Puikiai nublizgina ...

Kad išdžiūtų kuo geriausiai



Paspauskite žymą 1. Pakelkite dangtelį 2.



Įpilkite skalavimo priemonės.



Uždarykite dangtelį. TRAKST!

4 Ploviklio įdėjimas

Nešvarūs indai – daug ploviklio ...



Jei reikia, atidarykite dangtelį (paspauskite klavišą).



Dėmesio! Kombinuoti produktai pritaikyti plauti ne visomis programomis. Atkreipkite dėmesį į gamintojų nuorodas.



Ploviklį pilkite tik į sausą ploviklio stalčių.



Užstumkite dangtelį. PLEKŠT!

5 Prietaiso įjungimas

6 Pasirinkite programą

Greitai, taupiai arba intensyviai ...

Programų apžvalga

Šioje apžvalgoje pateikiame maksimalų įmanomų programų skaičių. Atitinkamos Jūsų prietaiso programos nurodytos jo valdymo skydelyje. Programiniai duomenys yra laboratoriniai duomenys, nustatyti pagal Europos standartą EN 60436. Vartojamosios vertės priklauso nuo pasirinktos programos ir papildomų funkcijų. Jeigu skalavimo priemonės pridėjimas išjungtas arba skalavimo priemonės trūksta, veikimo laikas prailgėja.

- * Dėti pusę įprastos užkrovos.
- ** Programa, tinkanti nakčiai: užtrunka ilgiau, bet užtai veikia labai tyliai.

	Intensyvi 70°	Automatinė 45° / 65°	Eco 50°	Tyli ** 50°	Express 65°	Express 60°	Express 45°	Stiklas 40°	Favourite	Mašinos priežiūra
Trukmė val. : min	1:55 - 2:05	1:35 - 2:40	3:40	4:00	1:00	1:29	0:29 *	1:35 - 1:38	0:15	2:10 - 2:15
Elektros sąnaudos, kWh	1,090 - 1,200	0,650 - 1,100	0,704	0,800	1,050	0,850	0,700	0,600 - 0,700	0,050	1,130 - 1,345
Vandens sąnaudos, l	10,5 - 13	7 - 14,5	8,5	9,6	10	11	9,4	10,5 - 13,1	4	14 - 15,2

Trukmė val. : min	1:55 - 2:05	1:35 - 2:40	3:40	4:00	1:00	1:29	0:29 *	1:35 - 1:38	0:15	2:10 - 2:15
Elektros sąnaudos, kWh	1,090 - 1,200	0,650 - 1,100	0,704	0,800	1,050	0,850	0,700	0,600 - 0,700	0,050	1,130 - 1,345
Vandens sąnaudos, l	10,5 - 13	7 - 14,5	8,5	9,6	10	11	9,4	10,5 - 13,1	4	14 - 15,2

Galimų papildomų funkcijų aprašymą rasite savo naudojimo instrukcijoje.



Įjunkite programą Pirmyn...

Išjunkite prietaisą Viskas aišku...

Priežiūra

Kad plovimo rezultatai būtų puikūs...

Išvalykite vandens pompą

Sietai ... patikrinkite, jei reikia, juos išvalykite.

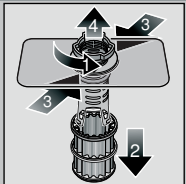

Pasukite sietų cilindrą, išimkite sietų sistemą ...

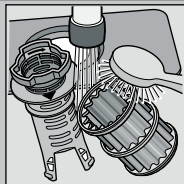

Nuplaukite po tekančiu vandeniu ...

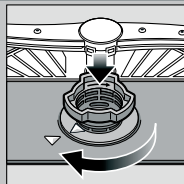

Istatykite ...

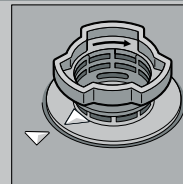

Užveržkite sietų sistemą. **ATKREIPKITE DĖMĘS!** Į ŽYMĖJIMĄ!

- Ištraukite kištuką.
- Išsemkite vandenį ir išimkite sietus.
- Nuimkite dangtelį (A).
- Patikrinkite, ar aplink siurbliarūtį nėra svetimkūnių.
- Turi pasigirsti spragtelėjimas, signalizuojantis jo užsikimšimą (B).
- Įdėkite sietus.

Purškiklio svertai ... nuvalykite nešvarumus ir nuosėdas.



Apatinį svertą patraukite į viršų ...

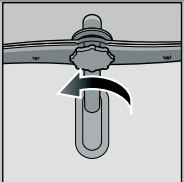

atsukite viršutinį svertą ...

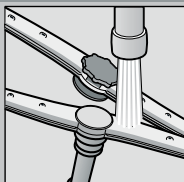

nuvalykite po tekančiu vandeniu (jei reikia, su dantų krapštuku) ...

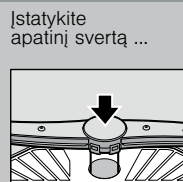

Tvirtai užsukite viršutinį svertą

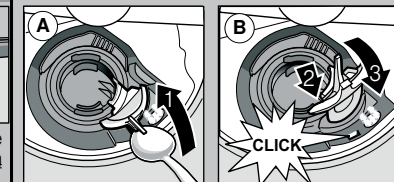

Mažas klaidas ištaisysite patys ...

... sau padėti verta!

Daugiau nurodymų rasite naudojimo instrukcijoje

Triktis	Galimos priežastys	Pagalba
Dega rodmuo E32 / -00 ir	Vandentiekio čiaupas neatsisuka arba užkalkėjęs 	▶ Atsukti vandentiekio čiaupą. ▶ 1. Nusukite vandens jungtį. ▶ 2. Išvalykite sietą, esantį vandens jungtyje. ▶ 3. Pratekantis vandens kiekis turi būti mažiausiai 10 l/min., kai vandens tiekimo jungtis atidaryta. Jei prateka mažiau vandens, pasirinkite pakeisti jungtį. ▶ Ištiesinti vandens tiekimo žarną.
Rodmuo E92 / -40	Užsikimšę arba užspausti sietai	▶ Išvalykite sietus (žr. viršuje).
Dega rodmuo E61 / -03 ir	Užsikimšusi arba užsilenkusi vandens nutekėjimo žarna Nesumontuotas vandens pašalinimo pompos dangtelis	▶ Nutieskite vandens nutekėjimo žarną jos nesulenkdami. ▶ Sumontuokite dangtelį (žr. viršuje).
Dega rodmuo E61 / -02 ir	Užblokuotas panaudoto vandens siurblys	▶ Išvalyti panaudoto vandens siurblių (žr. pirmiau).
Dega kitų gedimų rodmuo Exx / -xx	Prietaisas techniškai sugedęs	▶ Skambinkite į klientų aptarnavimo servisą (nurodykite gedimo kodą). ▶ Prietaisą atjunkite nuo maitinimo šaltinio.
Prietaise likęs vanduo	Dar nesibaigė programa	▶ Prietaisą įjunkite ir uždarykite arba nutraukite programą (žr. „Programos nutraukimas“).
Rūdys ant stalo įrankių	Įrankiai neatsparūs rūdims Aštrūs peilių ašmenys labiau pažeidžiami Pašalinės rūdys	▶ Naudokite indaplovėse plauti pritaikytus įrankius. ▶ Prietaise niekuomet neplaukite rūdijančių dalių.

Triktis	Galimos priežastys	Pagalba
Indai yra nešvarūs	Indai suguldyti vienas ant kito arba sudėti vienas virš kito	▶ Atskirkite indus, stenkitės, kad jie nesiliestų tarpusavyje.
Ant indų yra smėlio arba grūdėlių 	Per mažai ploviklio Pasirinkta netinkama programa Užsikimšusios purkštukų angos Užsikimšę, neužfiksuoti sietai Blokuojami purkštukai	▶ Laikykites gamintojo (ploviklio) nurodymų. ▶ Parinkite stipresnę programą. ▶ Išvalykite purkštukus (žr. viršuje). ▶ Išvalykite sietus (žr. viršuje). ▶ Sudėkite indus taip, kad purkštukai galėtų laisvai sukstis.
Dėmės ir žymės	Dozuojama per daug / per mažai skalavimo priemonės	▶ Jei lieka žymės, sumažinkite dozę. ▶ Jei lieka vandens arba kalkių dėmės, padidinkite dozę.
Nesausi indai	Skalavimo priemonė Naudojamas kombinuotasis ploviklis pasižymi blogomis džiovavimo charakteristikomis. Prietaiso nustatymas	▶ Padidinkite dozavimą. Pakeiskite gaminį. ▶ Naudokite skalavimo priemonę. ▶ Suaktyvinkite intensyvaus džiovavimo funkciją (priklausomai nuo modelio)
Ant indų lieka pieningų nuosėdų (kurias galima pašalinti)	Nustatytas neteisingas vandens minkštinimas; Trūksta indaplovėlių druskos	▶ Teisingai nustatykite vandens minkštinimo įrenginį. ▶ Papildyti indaplovėlių druskos.
Ant indų lieka pieningų nuosėdų, taurės lieka apsitraukusios / neskaidrios (šių nuosėdų negalima pašalinti)	Stiklinės neatsparios plovimui indaplovėje.	▶ Naudokite indaplovėse plauti pritaikytas taures. ▶ Naudokite stiklą tausojantį ploviklį.
Blunka plastmasinių indų spalvos	Per mažai ploviklio Blukimą sąlygoja spalvotos maistinės medžiagos (pomidorų padažas)	▶ Laikykites gamintojo (ploviklio) nurodymų. ▶ Spalvų pasikeitimai nėra pavojingi; po daugelio plovimų spalvos gali pablukti.

Programos nutraukimas ...

Veikiant programai, maždaug 4 sekundes palaikykite nuspauštą mygtuką (RESET).



Dega visi rodmenys, tada ekrane rodoma „0:01“
Programai pasibaigus rodoma „0:00“

Teisingai sudėkite ...

Indus, pritaikytus plauti indaplovėse, (ant kurių nėra pelenų, vaško, alyvos, dažų lipnių etikečių likučių, daug uogienės, pieno produktų ir maisto likučių (jei yra, reikia juos pašalinti), sudėkite, vadovaudamiesi naudojimo instrukcija, ir patikrinkite, ar purkštukai gali laisvai sukstis.