

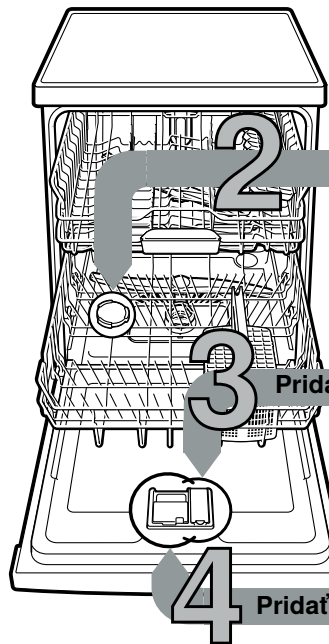

Krátko a jednoducho:  
všetko, čo vaša umývačka  
riadu potrebuje ...

Pred prvým použitím si napriek  
tomu prečítajte návod na  
sprevádzkovanie a používanie  
zariadenia!

1



2 Pridať špeciálnu soľ

3 Pridať leštiaci prostriedok

4 Pridať umývacie prostriedok

5 Zapnúť spotrebič

6 Vybrať program

7 Spustiť program a začíname ...

8 Vypnúť spotrebič a všetko je čisté ...

## Nastavenie zariadenia na zmäkčovanie vody \*

Rýchlo vybavené ...

Spýtajte sa na  
stupeň tvrdosti  
vody vo vodárni  
a zadajte ...

Hodnota tvrdosti vody °dH	Rozsah tvrdosti	mmol/l	Hodnota nastavenia
0 - 6	mäkký	0 - 1,1	H:00
7 - 8	mäkký	1,2 - 1,4	H:01
9 - 10	stredný	1,5 - 1,8	H:02
11 - 12	stredný	1,9 - 2,1	H:03
13 - 16	stredný	2,2 - 2,9	H:04
17 - 21	tvrdý	3,0 - 3,7	H:05
22 - 30	tvrdý	3,8 - 5,4	H:06
31 - 50	tvrdý	5,5 - 8,9	H:07

\* len pred prvým  
umývaním alebo pri  
zmenenej tvrdosti  
vody

## a takto nastavte

- O zapnúť spínač ZAP./VYP.
- Držte tlačidlo Setup 3 sec. stlačené na 3 sekundy.  
Na displeji sa zobrazí H:xx a **Set**
- Vykonať tlačidlami + nastavte tak dlho,  
kým sa nenastaví vhodný stupeň tvrdosti vody.
- Držte tlačidlo < stlačené na 3 sekundy,  
aby ste uložili nastavenia.

Uvoľňuje vodný kameň (nie je potrebné pri nastavenej hodnote 0!) ...

Pre optimálne výsledky umývania

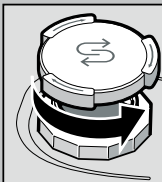
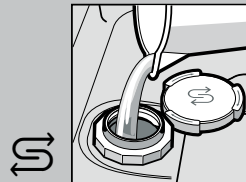
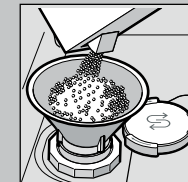
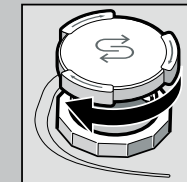
Otvorte  
uzáver.Zásobník na soľ  
naplňte vodou  
len pred prvým  
umývaním.Nasypte  
špeciálnu soľ  
(nikdy nedopĺňajte  
čistiaci  
prostriedok!).Zatvorte uzáver.  
Ihneď vykonajte  
umytie.

Dokonale vylešti ...

Pre optimálne výsledky sušenia

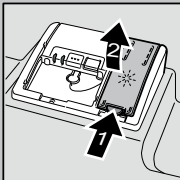
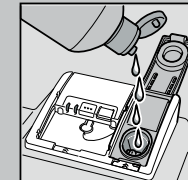
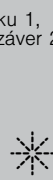
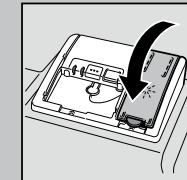
Stlačte značku 1,  
nadvihnite uzáver 2.Doplňte  
leštiadlo.Zatvorte  
uzáver.  
CVAK!

Silné nečistoty, mnoho umývacieho prostriedku ...

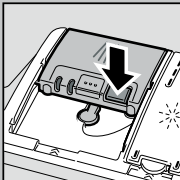
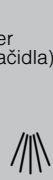
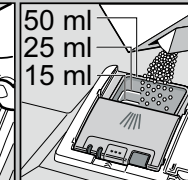
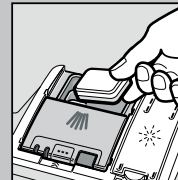
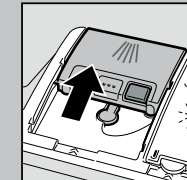
Eventuálne  
otvorte uzáver  
(stlačením tlačidla).Pozor,  
Kombinované  
produkty  
nie sú vhodné  
pre všetky  
programy,  
dbajte na pokyny  
výrobca.Umývacie  
prostriedok  
pridajte len  
do suchého  
zásobníka  
na umývacie  
prostriedok.Zasuňte uzáver,  
stlačte.  
PLOP!

Rýchlo, úsporne alebo intenzívne...

## Prehľad programov

V tomto prehľade je znázornený maximálny možný počet programov. Zodpovedajúce programy Vášho spotrebiča rozoznajte, prosím, na ovládacom paneli. Programové údaje sú laboratórne namerané hodnoty podľa európskej normy EN 60436.

Hodnoty spotreby závisia od voľby programu a doplnkových funkcií.

Pri vypnutom pridaní leštiaceho prostriedku alebo nedostatku leštiaceho prostriedku sa zmení čas trvania.

\* polovičná normovaná náplň

\*\* Program, ktorý je vhodný v noci.

Predĺžený čas trvania, zato veľmi tichý.

	Intenzívny 70°	Auto 45°/65°	Eco 50°	Silence ** 50°	Speed 65°	Speed 60°	Speed 45°	brilliant Shine	Favourite	Čistenie spotrebiča
Trvanie v hod.: min.	2:25 - 2:30	1:40 - 2:40	3:55	4:00	1:00	1:29	0:35 *	1:55 - 2:00	0:15	2:10 - 2:15
Spotreba el. energie v kWh	1,150 - 1,250	0,680 - 1,300	0,747	0,800	1,280	1,050	0,710	0,800 - 0,850	0,050	1,130 - 1,350
Spotreba vody v litroch	10,5 - 13,5	7 - 15,5	9,5	10,5	10,2	11,5	10,5	14 - 16,6	4	13 - 15,2

Popis možných doplnkových funkcií nájdete v návode na obsluhu.

## Údržba a starostlivosť

Pre perfektné výsledky umývania ...

## Čistenie čerpadla odpadovej vody

Sitká  
...skontrolujte,  
prípadne vyčistite

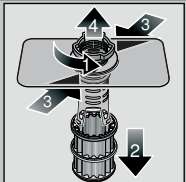

Otočte valec filtra,  
vyjmite  
filtračný systém ...

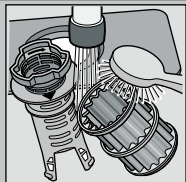

Omyte pod tečúcou  
vodou ...

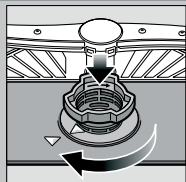

Nasadte ...

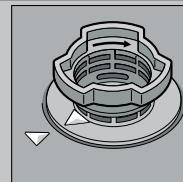

Priskrutkujte  
filtračný systém.  
**DBAJTE  
NA OZNAČENIE!**

- Vytiahnite sieťovú zástrčku
- Sitká demontujte a vodu vyčerpajte
- Kryt vypáčte (A)
- Skontrolujte oblasť obežného kola, či sa tam nenachádzajú cudzorodé telesá
- Kryt počutelne zaklapnete (B)
- Založte sitká

Ostrekovacie ramená  
...Odstráňte  
upchatia / usadeniny



Spodné rameno  
vyberte ťahom  
smerom nahor ...

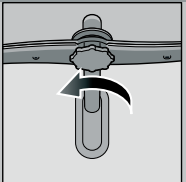

Odskrutkujte  
horné rameno ...

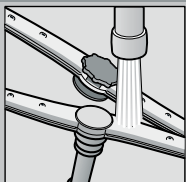

Očistite pod tečúcou  
vodou (použite  
prípadne špáradlo)  
Vyčistite  
ostrekovacie dýzy ...

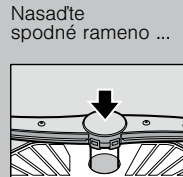

Nasadte  
spodné rameno ...

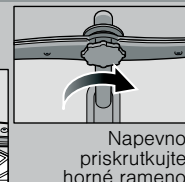

Napevno  
priskrutkujte  
horné rameno

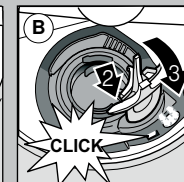
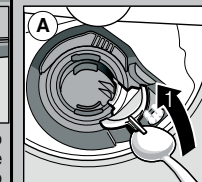

## Svojpomocné odstránenie drobných chýb ...

... pretože svojpomoc sa vypláca!

Ďalšie pokyny nájdete v návode na použitie

Porucha	Možné príčiny	Riešenie
Svieti indikácia E:32 -00 a	Prívodná armatúra je zaseknutá alebo zvápenatá    Nepripojený prívod vody	<ul style="list-style-type: none"> <li>▶ Otvorte prívodnú armatúru.</li> <li>▶ 1. Odskrutkujte prípojku vody.</li> <li>▶ 2. Vyčistite sitko v prípojke vody.</li> <li>▶ 3. Prietokové množstvo musí pri otvorení prívodu vody dosahovať min. 10 l/min. Pri nižšom prietoku nechajte vymeniť prívodnú armatúru.</li> <li>▶ Uložte prívodnú hadicu bez zalomenia.</li> <li>▶ Pripojte prívod vody. (Prípojka pitnej vody v návode na použitie).</li> </ul>
Indikácia E:92 -40	Znečistené alebo upchaté sitká	▶ Vyčistite sitká (pozri hore).
Svieti indikácia E:61 -03 a	Hadica odpadovej vody je upchatá alebo zalomená Kryt čerpadla odpadovej vody nie je namontovaný	<ul style="list-style-type: none"> <li>▶ Uložte odpadovú hadicu bez zalomenia.</li> <li>▶ Namontujte kryt (pozri hore).</li> </ul>
Svieti indikácia E:61 -02 a	Zablokované čerpadlo odpadovej vody	▶ Vyčistite čerpadlo odpadovej vody (pozri hore).
Svieti indikácia ostatných porúch E:xx -xx	Technická porucha zariadenia	<ul style="list-style-type: none"> <li>▶ Zavolajte servisné stredisko (uveďte indikáciu chyby).</li> <li>▶ Odpojte spotrebič. Zatvorte vodovodný kohútik.</li> </ul>
Zvyšková voda v zariadení	Program sa ešte neskončil	▶ Zatvorte a zapnite spotrebič, resp. zrušte program (pozri zrušenie programu).
Hrdza na príbore	Príbor nie je odolný voči hrdzi Tvrde čepele nožov sú náchylnejšie Cudzí hrdza	<ul style="list-style-type: none"> <li>▶ Používajte príbor vhodný do umývačky riadu.</li> <li>▶ Nikdy v zariadení neumývajte hrdzavejúce diely.</li> </ul>

Porucha	Možné príčiny	Riešenie
Riad nie je čistý  Piesok alebo krupicovitý zvyšky na riade 	<ul style="list-style-type: none"> <li>Riad je príliš tesne pri sebe, resp. na sebe</li> <li>Príliš málo umývacieho prostriedku zvyšky na riade</li> <li>Zvolený nesprávny program</li> <li>Upchaté dýzy ostrekovacích ramien</li> <li>Znečistené, voľne uložené sitká</li> <li>Zablokované ostrekovacie ramená</li> </ul>	<ul style="list-style-type: none"> <li>▶ Oddeľte kusy riadu od seba a zabráňte dotykaniu riadu.</li> <li>▶ Dodržiavajte údaje od výrobcu (umývacieho prostriedku).</li> <li>▶ Vyberte silnejší program.</li> <li>▶ Vyčistite ostrekovacie ramená (pozri hore).</li> <li>▶ Vyčistite sitká (pozri hore).</li> <li>▶ Uložte riad tak, aby sa ostrekovacie ramená mohli voľne otáčať.</li> </ul>
Fláky a šmuhy	Nastavené príliš veľké/príliš malé dávkovanie leštidla	▶ Pri šmuhách: Znížte dávkovanie.
Riad nie je suchý	Leštiaci prostriedok  Použitý kombinovaný umývaci prostriedok má zlý sušiaci výkon. Nastavenie spotrebiča	<ul style="list-style-type: none"> <li>▶ Pri škvŕnách po vode alebo vápenných škvŕnách: Zvýšte dávkovanie. Zmeňte produkt.</li> <li>▶ Použite leštiaci prostriedok.</li> </ul>
Mliečne povlaky na riade (odstrániteľné)	Nesprávne nastavené zmäkčovanie vody; Chýba špeciálna soľ	<ul style="list-style-type: none"> <li>▶ Zariadenie na zmäkčovanie vody nastavte správne.</li> <li>▶ Doplnite špeciálnu soľ.</li> </ul>
Mliečne povlaky, zakalené/matné poháre (neodstrániteľné)	Poháre nevhodné do umývačky riadu.	<ul style="list-style-type: none"> <li>▶ Použite poháre vhodné do umývačky riadu.</li> </ul>
Sfarbený plast/sfarbené časti riadu	Príliš málo umývacieho prostriedku Zafarbenie spôsobené potravinovými farbivami (paradajková omáčka)	<ul style="list-style-type: none"> <li>▶ Dodržiavajte údaje od výrobcu (umývacieho prostriedku).</li> <li>▶ Zafarbenia sú neškodné; vyblednú pri ďalších umytiach.</li> </ul>

## Prerušit' program ...

Držte počas programu stlačené tlačidlo na cca 4 sek. (Reset).



Všetky indikácie svietia. Potom sa na displeji zobrazí „0:01“ Po ukončení programu sa zobrazí „0:00“

## Umiestniť správne ...

Naukladajte riad vhodný do umývačky riadu (hrubo očistený od zvyškov popola, vosku, tukov, farby, nalepených etikiet; veľkých zvyškov lekváru, mliečnych produktov a zvyškov jedla) podľa návodu na použitie a skontrolujte, či sa môžu ostrekovacie ramená voľne otáčať