



BOSCH

Rekisteröi
uusilaitteesi
MyBosch-palveluun
nyt ja saat ilmaisia etuja:
[bosch-home.com/
welcome](https://bosch-home.com/welcome)



Kuivaava pyykinpesukone

WDU8H540SN

fi Käyttö- ja asennusohjeet

Kuivaava pyykinpesukone

Olet valinnut laadukkaan Bosch-merkkisen kuivaavan pyykinpesukoneen.

Käytä muutama minuutti lukemiseen ja tutustu kuivaavan pyykinpesukoneen ominaisuuksiin.

Täyttääksemme Bosch-merkin korkeat laatuvaatimukset jokaisen tehtaalta lähtevän koneen toiminta ja moitteeton kunto on tarkastettu huolellisesti.

Lisätietoja tuotteistamme, varusteista, varaosaista ja palveluista löydät Internet-sivuiltamme www.bosch-home.com tai kääntymällä huoltopalvelumme puoleen.

Jos käyttö- ja sijoitusohjeet kuvaavat eri malleja, kyseisessä kohdassa viitataan mallien välisiin eroihin.



Ota kuivaava pyykinpesukone käyttöön vasta, kun olet lukenut tämän käyttö- ja sijoitusohjeen!

Kuvaustavat

Varoitus!

Tämä symbolin ja sanan yhdistelmä viittaa mahdolliseen vaaratilanteeseen. Sen huomiotta jättäminen voi johtaa hengenvaaraan tai loukkaantumiseen.

Huomio!

Tämä sana viittaa mahdolliseen vaaratilanteeseen. Sen huomiotta jättäminen voi johtaa esinevaurioihin ja/ tai ympäristövahinkoihin.

Ohje / Vihje

Koneen optimaalista käyttöä koskevia ohjeita / muuta hyödyllistä tietoa.

1. 2. 3. / a) b) c)

Käsittelyvaiheet kuvataan luvuilla tai kirjaimilla.

■ / -

Luettelot kuvataan ruuduilla tai luetelmaviivoilla.

Sisältö

Määräysten mukainen käyttö . . . 4

Turvallisuusohjeet 5

Lapset/toimintakyvyltään rajoittuneet henkilöt/lemmikkieläimet	5
Asennus	6
Toiminta	8
Puhdistus/huolto	10

Ympäristönsuojelu 12

Pakkaus/käytöstä poistettu laite	12
Taloudellista käyttöä koskevia ohjeita	12

Sijoittaminen ja liittäminen . . . 13

Vakiovarusteet	13
Turvallisuusohjeet	13
Asennusalusta	14
Asennus jalustalle tai puupalkkilattialle	14
Laitteen asentaminen keittokomeroon	14
Kuljetustukien poistaminen	14
Vahvikkeiden poistaminen	15
Letkujen ja johtojen pituudet	16
Vedentulo	16
Vedenpoisto	17
Asennon säätäminen	18
Sähköliitäntä	19
Ennen ensimmäistä käyttöä	19
Kuljetus	20

Tutustuminen laitteeseen 22

Laite	22
Ohjauspaneeli	23
Kosketusnäyttö	24

Pyykki 25

Pyykin esikäsitteily pesua varten	25
Pyykin esikäsitteily kuivaus varten . . .	26

Ohjelmataulukko 28









Valittavissa oleva ohjelma	28
Kuivaustaulukko	33

Tärkkäys	33
Värjäminen/valkaisu	33

Ohjelman oletusasetukset 34





Lämpötila	34
Linkousnopeus	34
Ajastusaika	34

Ohjelman lisäasetukset 35

Wash+Dry	35
Dry	35
 (Kaappikuiva)	35
 (Kaappikuiva+)	35
 (Silityskuiva)	35
Speed (Nopeus)	35
Eco	35
 (Esipesu)	35
 (Huuhtelu+)	36
 (Hygieniohjelma)	36
 (Kevyempi silytys)	36
 (Vesi+)	36
☆ (Muisti)	36
⌘ (Hiljainen)	36
(Etäkäynnistys)	37

Laitteen käyttö 37

Koneen alkuvalmistelut	37
Laitteen kytkeminen päälle/ohjelman valinta	38
Lisäohjelmien valinta	38
Pyykin laittaminen rumpuun	38
Pesu- ja huuhteluaineen annostelu ja lisääminen	39
Ohjelman käynnistäminen	40
Lapsilukko	40
Pyykin lisääminen/poistaminen	41
Ohjelman vaihtaminen	41
Ohjelman keskeytys	41
Ohjelma päättyminen	41
Pyykin poistaminen/laitteen kytkeminen pois päältä	42

	Home Connect	42
	Home Connect -valikon haku näyttöön	43
	Yhdistäminen kotiverkkoon ja Home Connect -sovellukseen.	43
	Wi-Fin aktivointi/deaktivointi.	45
	Verkkosetusten palauttaminen. ...	45
	Ohjelmapäivitys	45
	Tietosuoja koskeva huomautus ...	46
	Vaatimustenmukaisuusvakuutus ...	46
	Laitteen asetukset	47
	Kytkeytyminen automaattisesti pois päältä.	47
	Perusasetukset	47
	Tunnistimet	48
	Epätasapainon tunnistusjärjestelmä. 48	
	Puhdistus ja huolto	48
	Koneen runko/ohjauspaneeli.	49
	Rumpu.	49
	Kalkinpoisto.	49
	Pesuainekotelo ja runko	49
	Poistovesipumppu tukossa	50
	Hajulukkaan kytkettävä poistovesiletku on tukossa.	51
	Tulovesiletkussa oleva suodatin tukossa	51
	Häiriöt ja niiden korjaaminen .	52
	Hätäaukaisu.	52
	Näyttöruudun tiedot	53
	Häiriöt ja niiden korjaaminen.	54
	Huoltopalvelu	58
	Kulutusarvot	59
	Tekniset tiedot	60
	Aqua-Stop-takuu	60

Määräysten mukainen käyttö

- Tämä laite on tarkoitettu vain kotitalouskäyttöön.
- Älä asenna tai käytä laitetta tilassa, jossa on jäätymisvaara ja/tai ulkona. Laitte voi vaurioitua, jos jäännösvesi pääsee jäätymään laitteen sisään. Jos letkut jäätyvät, ne voivat murtua.
- Tämä laite on tarkoitettu konepesun kestävien tekstiilien tai käsin pestävän villan pesuun (ks. tekstiilin pesumerkintä). Laitteen käyttäminen muihin tarkoituksiin ei vastaa laitteen suunniteltua käyttöä ja on siksi kielletty.
- Tämä laite on tarkoitettu vain vedellä pestyjen ja rumpukuivaukseen soveltuviin tekstiilien kuivaukseen ja raikastukseen (ks. tekstiilin pesumerkintä). Laitteen käyttäminen muihin tarkoituksiin ei vastaa laitteen suunniteltua käyttöä ja on siksi kielletty.
- Laitte on suunniteltu käytettäväksi vesijohtovedellä ja yleisesti saatavana olevilla pesu- ja huuhteluaineilla (aineiden pitää sopia käytettäväksi pyykinpesukoneessa).
- Tämä laite on suunniteltu käytettäväksi enintään 4000 metrin korkeudella merenpinnasta.

Ennen laitteen käyttöönottoa:

Tarkasta, että laitteessa ei ole näkyviä vaurioita. Älä ota vaurioitunutta laitetta käyttöön. Käännä ongelmatapauksessa myyjäliikkeen tai huoltopalvelumme puoleen.

Lue käyttö- ja asennusohjeet ja kaikki muut laitteen mukana toimitettu informaatio ja noudata ohjeita.

Säilytä asiakirjat myöhempää käyttöä tai seuraavaa omistajaa varten.

Turvallisuusohjeet

Seuraavien turvallisuustietojen ja varoitusten tarkoituksena on suojata sinua loukkaantumisilta ja estää ympäristön aineelliset vahingot.

Laitetta asennettaessa, puhdistettaessa ja käytettäessä on joka tapauksessa tärkeää noudattaa varoitoimenpiteitä ja toimia varovasti.

Lapset/toimintakyvyltään rajoittuneet henkilöt/lemmikkieläimet

Varoitus Hengenvaara!

Lapset ja muut henkilöt, jotka eivät kykene arvioimaan laitteen käyttöön liittyviä vaaroja, voivat loukata itsensä tai joutua hengenvaaraan. Ota sen tähden huomioon seuraavaa:

- Tätä laitetta saavat käyttää yli 8-vuotiaat lapset ja henkilöt, joiden fyysinen, aistillinen tai henkinen toimintakyky on rajoittunut tai joilla ei ole laitteen käytön edellyttämää kokemusta tai tietoja, jos heitä valvotaan laitteen käytössä tai heille on annettu riittävät ohjeet laitteen turvallista käyttöä varten ja henkilöt ovat ymmärtäneet laitteen käyttöön liittyvät vaarat.

- Lapset eivät saa leikkiä laitteella.
- Älä anna lasten puhdistaa tai huoltaa laitetta ilman valvontaa.
- Pidä alle 3-vuotiaat lapset ja lemmikkieläimet poissa laitteen luota.
- Älä jätä laitetta valvomatta, kun sen läheisyydessä on lapsia tai muita henkilöitä, jotka eivät kykene arvioimaan laitteeseen liittyviä vaaroja.

Varoitus Hengenvaara!

Lapset voivat lukita itsensä laitteen sisään ja joutua näin hengenvaaraan.

- Älä sijoita laitetta oven taakse, sillä se voi estää laitteen luukun avautumisen osittain tai kokonaan.
- Kun laite on tullut käyttöikänsä päähän, irrota verkkopistoke pistorasiasta **ennen** verkkojohdon katkaisua. Riko sen jälkeen laitteen luukun lukko.

Varoitus Tukehtumisvaara!

Jos lasten annetaan leikkiä pakkauksilla/muovikalvoilla tai pakkauksen osilla, lapset voivat sotkeutua tai juuttua niihin tai vetää ne päähänsä ja tukehtua. Pidä pakkaukset, muovikalvot ja pakkauksen osat poissa lasten ulottuvilta.

Varoitus

Myrkytysvaara!

Pesuaineiden ja huuhteluaineiden nauttiminen voi aiheuttaa myrkytyksen. Jos aineita on nieltä vahingossa, hakeudu lääkäriin. Pidä pesu- ja huuhteluaineet poissa lasten ulottuvilta.

Varoitus

Silmien/ihon ärsytys!

Pesu- tai huuhteluaineiden joutuminen silmiin tai iholle voi aiheuttaa silmä-/ihoärsytystä. Huuhtele silmät/iho huolellisesti, jos ne joutuvat kosketuksiin pesu- tai huuhteluaineiden kanssa. Pidä pesu- ja huuhteluaineet poissa lasten ulottuvilta.

Asennus

Varoitus

Sähköiskun/tulipalon/ aineellisten vahinkojen/ laitevaurioiden vaara!

Jos laitetta ei asenneta asianmukaisesti, se voi aiheuttaa vaaran. Varmista seuraavat seikat:

- Pistorasian verkkojännitteen pitää vastata laitteessa ilmoitettua jännitearvoa (arvokilpi). Kytkeyt kuormitukset ja tarvittava sulakesuojaus on merkitty arvokilpeen.

- Verkkopistokkeen ja suojakosketinpistorasian pitää vastata toisiaan ja maadoitus pitää olla oikein asennettu.
- Asennuksen johdon halkaisijan pitää olla riittävä.
- Verkkopistokkeeseen pitää päästä aina vapaasti käsiksi. Jos tämä ei ole mahdollista, voimassa olevien turvallisuusmääräysten täyttämiseksi on kiinteään liitântään asennettava katkaisin (kaikkinapainen vaihtokytkin) sähköasennusta koskevien säädösten mukaan.
- Jos käytät vikavirtasuojakytkintä, käytä ainoastaan seuraavalla merkinnällä varustettua kytkintä: . Tämä merkintä on ainoa tapa varmistaa, että tuote täyttää kaikki asianmukaiset määräykset.

Varoitus

Sähköiskun/tulipalon/ aineellisten vahinkojen/ laitevaurioiden vaara!

Jos laitteen verkkovirtajohtoon tehdään muutoksia tai se on vaurioitunut, seurauksena voi olla sähköisku, oikosulku tai ylikuumenemisesta aiheutuva tulipalo.

Verkkojohtoa ei saa taittaa, kiertää, jättää puristuksiin, rikkoa tai muuttaa eikä se saa olla kosketuksissa lämpölähteiden kanssa.

⚠ Varoitus**Tulipalon/aineellisten vahinkojen/laitevaurioiden vaara!**

Jatkojohtojen ja pistorasiajakajien käyttö voi aiheuttaa ylikuumenemisen tai oikosulun seurauksena tulipalon.

Liitä laite suoraan maadoitettuun pistorasiaan, joka on asennettu oikein. Älä käytä jatkojohtoja, pistorasiajakajia tai haaroitusliittimiä.

⚠ Varoitus**Henkilövahinkojen/aineellisten vahinkojen/laitevaurioiden vaara!**

- Laite voi täristä tai liikkua käytön aikana, minkä seurauksena voi syntyä henkilövahinkoja tai aineellisia vahinkoja. Sijoita laite puhtaalle, tasaiselle ja tukevalle pinnalle ja tasapainota se vesivaa'an ja säätöjalkojen avulla.
- Jos nostat tai siirrät laitetta laitteen ulkonevista osista (esimerkiksi laitteen luukku), kyseiset osat voivat rikkoutua ja aiheuttaa loukkaantumisen. Älä siirrä laitetta laitteen mistään ulkonevista osista.

⚠ Varoitus**Loukkaantumisvaara!**

- Laite on hyvin painava. Sen nostaminen voi aiheuttaa loukkaantumisen. Älä nosta laitetta yksin.
- Laitteessa on teräviä reunoja, jotka voivat aiheuttaa viiltoja käsiin. Älä koske laitteen teräviin reunoihin. Käytä suojakäsineitä, kun nostat laitetta.
- Jos letkuja ja verkkojohtoja ei ole vedetty oikein, ne saattavat aiheuttaa kompastumisvaaran, josta voi seurata henkilövahinkoja. Vedä letkut ja johdot siten, että ne eivät aiheuta kompastumisvaaraa.

Huomio!**Aineellisten vahinkojen/laitevaurioiden vaara**

- Jos vedenpaine on liian korkea tai liian matala, laite ei välttämättä toimi kunnolla, ja seurauksena voi olla myös aineellisia vahinkoja tai laitevaurioita. Varmista, että vesijohtoverkon vedenpaine on vähintään 100 kPa (1 bar) ja korkeintaan 1000 kPa (10 bar).

- Jos vesiletkuja muutetaan tai ne ovat vaurioituneet, seurauksena voi olla aineellisia vahinkoja tai laitevaurioita. Vesiletkuja ei saa taittaa, kiertää, jättää puristuksiin, rikkoa, muuttaa tai katkaista.
- Jos vesijohtoverkkoon liitännässä käytetään muiden merkkien toimittamia letkuja, seurauksena voi olla aineellisia vahinkoja tai laitevaurioita. Käytä vain laitteen mukana toimitettuja letkuja tai alkuperäisiä varaosaletkuja.
- Laitteeseen on asennettu kuljetustuet turvallista kuljetusta varten. Jos kuljetustukia ei poisteta ennen laitteen käyttöä, seurauksena voi olla laitevaurioita. On tärkeää, että kaikki kuljetustuet on poistettu ennen laitteen ensimmäistä käyttökertaa. Säilytä kuljetustuet erillään. Jos laitetta kuljetetaan, siihen on ehdottomasti asennettava kuljetustuet, jotta laite ei vaurioidu kuljetuksen aikana.

Toiminta

Varoitus

Räjähdyks-/tulipalovaara!

Liuottimien, öljyn, vahan, vahanpoistoaineen, maalin, rasvan tai tahrannoistoaineen kanssa kosketuksissa ollut pyykki voi syttyä palamaan koneellisesti kuivattaessa tai aiheuttaa laitteen räjähtämisen. Ota sen tähden huomioon seuraavaa:

- Pese pyykki pesuaineella ja huuhtelee huolellisesti lämpimällä vedellä ennen kuin kuivaat sitä koneessa.
- Älä kuivaa pyykkiä koneessa, jos pyykkiä ei ole ensin pesty.
- Älä käytä laitetta, jos olet käyttänyt tekstiilien puhdistukseen teollisuuskemikaaleja.

Varoitus

Räjähdyks-/tulipalovaara!

- Liuottimia sisältävällä puhdistusaineella, esimerkiksi tahrannoistoaineella tai rasvanpoistoaineella, esikäsitelty pyykki voi aiheuttaa rummussa räjähdysten. Huuhtelee pyykki huolellisesti vedellä ennen peset sitä pesukoneessa.

- Tietyt esineet voivat syttyä palamaan kuivauksen aikana tai aiheuttaa jopa laitteen syttymisen tai räjähtämisen. Poista mahdolliset sytyttimet ja tulitikut vaatteiden taskuista.
- Jos laitteen lähellä on hiilipölyä tai jauhoja, seurauksena voi olla räjähdys. Huolehdi siitä, että laitteen ympäristö on puhdas, kun käytät laitetta.

Varoitus **Tulipalon/aineellisten vahinkojen/laitteaurioiden vaara!**

Jos keskeytät ohjelman ennen kuivausjakson päättymistä, pyykki eivät ehdi jäähtyä tarpeeksi ja voivat syttyä palamaan tai seurauksena voi olla myös aineellisia vahinkoja tai laitevaurioita.

- Koneessa olevaa pyykkiä ei lämmitetä kuivausjakson viimeisimmän osion aikana (jäähdytysjakso). Näin varmistetaan turvallisen lämpötilan säilyminen ja vältetään mahdollisten vahinkojen syntyminen.
- Älä kytke laitetta pois päältä ennen kuivausjakson päättymistä, ellet tyhjennä välittömästi kaikkia pyykkejä koneesta ja levitä niitä erilleen jäähtymään.

Varoitus **Myrkytysvaara!**

Liuottimia sisältävistä puhdistusaineista, kuten rasvanpoistoaineesta, voi vapautua ilmaan myrkyllisiä höyryjä. Älä käytä liuottimia sisältäviä puhdistusaineita.

Varoitus **Loukkaantumiswaara!**

- Jos varaat painosi laitteen auki olevaan luukkuun tai istut sen päälle, laite voi kallistua ja seurauksena voi olla loukkaantuminen. Älä varaa painoasi laitteen luukkuun, kun se on auki.
- Jos kiipeät laitteen päälle, laitteen kansilevy voi rikkoontua ja seurauksena voi olla loukkaantuminen. Älä kiipeä laitteen päälle.
- Jos kosket rumpuun rummun pyöriessä, voit loukata kätesi. Odota, että rumpu on lakannut pyörimästä.

 **Varoitus**
Palovamman vaara!
Kun peset pyykkiä korkeassa lämpötilassa, altistut palovamman vaaralle, jos joudut kosketuksiin kuuman pesuaineliuoksen kanssa (esim. kun tyhjennät kuuman pesuaineliuoksen pesualtaaseen). Älä laita kättäsi kuumaan pesuaineliuokseen.

Varoitus

Silmien/ihon ärsytys!

Pesu- ja huuhteluainetta voi roiskua ulos, jos avaat pesuainelokeron, kun laite on käynnissä.

Huuhtelevat silmät/iho huolellisesti, jos ne joutuvat kosketuksiin pesu- tai huuhteluaineiden kanssa. Jos aineita on nieltävä vahingossa, hakeudu lääkäriin.

Huomio!

Aineellisten vahinkojen/laitevaurioiden vaara

- Jos laitteen pyykkimäärä ylittää enimmäistäyttömäärän, laite ei välttämättä toimi oikein tai seurauksena voi olla aineellisia vahinkoja tai laitevaurioita. Älä ylitä kuivan pyykin enimmäistäyttömäärää. Noudata kullekin ohjelmalle ilmoitettuja enimmäistäyttömääriä.
- Vaahtomuovissa ja vaahtokumissa voi tapahtua muodonmuutoksia, tai ne voivat sulaa, jos niitä kuivataan laitteessa. Älä kuivaa laitteessa tekstiilejä, jotka sisältävät vaahtomuovia tai vaahtokumia.

- Jos annostelet laitteeseen virheellisen määrän pesu-, huuhtelu- tai tahranpoistoainetta, seurauksena voi olla aineellisia vahinkoja tai laitevaurioita. Käytä pesu-/huuhtelu-/tahranpoistoaineita valmistajan ohjeiden mukaan.

Puhdistus/huolto

Varoitus **Hengenvaara!**

Laite toimii sähköllä. Jännitteisten komponenttien koskettaminen aiheuttaa sähköiskun vaaran. Ota sen tähden huomioon seuraavaa:

- Kytke laite pois päältä. Katkaise laitteesta virta (irrota laitteen verkkopistoke pistorasiasta).
- Älä koske virtajohtoon märillä käsillä.
- Kun irrotat verkkopistokkeen pistorasiasta, vedä aina pistokkeesta äläkä verkkojohdosta. Muutoin verkkojohto voi vaurioitua.
- Älä tee laitteeseen tai sen ominaisuuksiin mitään teknisiä muutoksia.

- Laitteen korjaustöitä ja muita vastaavia toimenpiteitä saa tehdä ainoastaan huoltopalvelumme edustaja tai sähköasentaja. Sama koskee laitteen verkkojohdon vaihtoa (tarvittaessa).
- Varaosana myytäviä verkkojohtoja voi tilata asiakaspalvelustamme.

Varoitus **Myrkytysvaara!**

Liuottimia sisältävistä puhdistusaineista, kuten rasvanpoistoaineesta, voi vapautua ilmaan myrkyllisiä höyryjä. Älä käytä liuottimia sisältäviä puhdistusaineita.

Varoitus **Sähköiskun/aineellisten vahinkojen/laitevaurioiden vaara!**

Jos laitteeseen pääsee kosteutta, seurauksena voi olla oikosulku. Älä käytä paine- tai höyrypesuria, vesilettoa tai ruiskupistoolia laitteen puhdistukseen.

Varoitus **Henkilövahinkojen/aineellisten vahinkojen/laitevaurioiden vaara!**

Muiden merkkien toimittamien varaosien ja lisävarusteiden käyttö on vaarallista: seurauksena voi olla henkilövahinkoja, aineellisia vahinkoja tai laitevaurioita. Käytä turvallisuussyistä vain alkuperäisiä varaosia ja lisävarusteita.

Huomio! **Aineellisten vahinkojen/laitevaurioiden vaara**

Tahrannoistaineet ja pyykin esikäsittelyyn tarkoitetut aineet (esimerkiksi tahrannoistaineet, esikäsittelysuihkeet jne.) voivat aiheuttaa vaurioita, jos ne joutuvat kosketuksiin laitteen pintojen kanssa. Ota sen tähden huomioon seuraavaa:

- Huolehdi siitä, etteivät kyseiset aineet joudu kosketuksiin laitteen pintojen kanssa.
- Puhdista laite pelkällä vedellä ja kostealla pehmeällä liinalla.
- Poista mahdolliset pesuaineet, suihkeet tai muut jäämät välittömästi.



Ympäristönsuojelu

Pakkaus/käytöstä poistettu laite



Hävitä pakkaus ympäristönsuojelumääräysten mukaisesti. Tämä laite on merkitty käytöstä poistettuja sähkö- ja elektroniikkalaitteita koskevan direktiivin 2012/19/EU mukaisesti (waste electrical and electronic equipment - WEEE). Direktiivi antaa puitteet käytöstä poistettujen laitteiden palautusoikeudesta ja hyödyntämisestä ja kaikissa EU-maissa.

Taloudellista käyttöä koskevia ohjeita

- Täytä aina laite mahdollisimman täyteen pyykkiä jokaisessa ohjelmassa. → *Sivu 28*
- Pese normaalisti likaantunut pyykki ilman esipesua.
- Säästä energiaa ja pesuainetta, kun pyykki on kevyesti tai normaalisti likaantunutta.
- Valittavissa olevat lämpötilat viittaavat tekstiileissä oleviin pesuohjemerkeihin. Laitteessa käytetyt lämpötilat voivat poiketa näistä, jotta varmistetaan energiansäästön ja pesutuloksen kannalta paras mahdollinen yhdistelmä.

- **lepotila:** Jos konetta ei käytetä pitkään aikaan (n. 5 minuuttia), näyttöpaneelin valo sammuu ennen ohjelman käynnistymistä ja vilkkuu ohjelman päättymisen jälkeen ①. Voit aktivoida näytön taustavalon koskettamalla näyttöpaneelin mitä tahansa aluetta. lepotila ei ole aktiivoina, kun ohjelma on käynnissä.
- **Automaattikytkin pois päältä:** Jos konetta ei käytetä pitkään aikaan (noin 20 minuuttia), se kytkeytyy automaattisesti pois päältä (riippuen koneen sisällä olevasta vedentasosta) ennen kuin ohjelma käynnistyy tai ohjelman päättymisen jälkeen. Paina virtapainiketta ① uudestaan kytkeäksesi koneen päälle.
- **Huomautus:** Jos Wi-Fi on kytketty koneessa päälle, kone ei kytkeydy automaattisesti pois päältä.
- Jos pyykki kuivataan sitten koneessa, valitse suurin mahdollinen linkousnopeus. Mitä vähemmän pyykkissä on vettä, sitä vähemmän kuivaukseen tarvitaan aikaa ja energiaa. Älä kuivaa vettä valuvan märkää pyykkiä.



Sijoittaminen ja liittäminen

Vakiovarusteet

Huomautus: Tarkasta, että laitteessa ei ole kuljetusvaurioita. Älä käytä vaurioitunutta konetta. Ota ongelmatapauksessa yhteys laitteen myyneeseen jälleenmyyjään tai huoltopalveluumme.

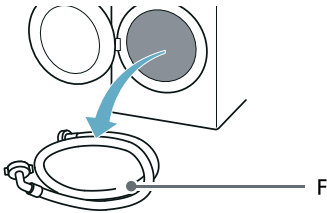
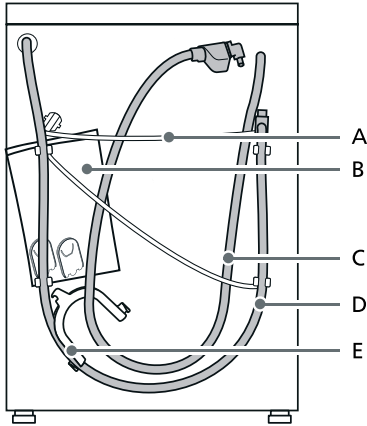

- A Virtajohto
 B Pussi:
- Käyttö- ja asennusohjeet
 - Asiakaspalveluhakemisto
 - Takuu*
 - Käyttö- ja asennusohjeen liite*
 - Suojukset aukkoihin, joista kuljetustuet on poistettu
 - Home Connect asennusoppaat*
- C Tulovesiletku aquaStop-malleissa

- D Vedenpoistoletku
 E Kaariosa vedenpoistoletkun kiinnittämiseen*
 F Kylmän veden tuloletku vakio-/Aqua-Secure-malleissa
 * Mallista riippuen

Lisäksi, tarvitaan letkunkiristin (halkaisija 24 - 40 mm, saatavana alan liikkeistä) vedenpoistoletkun liittämiseksi viemäriputkeen.

Tarvittavat työkalut

- Vesivaaka asennon säätämistä varten
- Ruuviavain:
 - avainkoko 13 kuljetustukien irrottamiseen ja
 - avainkoko 17 laitteen jalkojen sovittamiseen

Turvallisuusohjeet

⚠ Varoitus

Loukkaantumisvaara!

- Laite on hyvin painava. Ole varovainen nostaessasi/ kuljettaessasi laitetta.
- Jos laitetta nostetaan sen ulkonevista osista (esim. pesukoneen luukusta), osat saattavat murtua ja aiheuttaa loukkaantumisia. Älä nosta laitetta sen ulkonevista osista.
- Jos letkua ja sähköjohtoja ei ole sijoitettu asianmukaisesti, ne voivat aiheuttaa kompastumisen ja vahinkoja. Asenna letkut ja johdot siten, että ne eivät aiheuta kompastumisvaaraa.

Huomio!

Laitteen vahingoittuminen

Jäätäneet letkut voivat repeytyä tai hajjeta.

Älä asenna laitetta ulos tai tilaan, jossa on jäätymisvaara.

Huomio!

Vesivahinko

Tulovesiletkun ja poistovesiletkun liittäessä kohtiin kohdistuu korkea vedenpaine. Noudata vuotojen ja vesivahinkojen välttämiseksi tässä jaksossa olevia ohjeita.

Huomautuksia

- Paikallisella vesi- ja sähkölaitoksella voi olla tässä lueteltujen turvallisuusohjeiden lisäksi erityisvaatimuksia.
- Jos olet epävarma, teetä liitäntä ammattiasentajalla.

Asennusalusta

Huomautus: Laite pitää asentaa tukevasti paikalleen, jotta se ei pääse liikkumaan.

- Sijoitusalueen on oltava kiinteä ja tasainen.
- Pehmeät lattiat/lattiapinnoitteet eivät ole sopivia.

Asennus jalustalle tai puupalkkialustalle

Huomio!

Laitevauriot

Laite voi lingottaessa liikkua ja pudota tai kaatua jalustalta.

Laitteen jalat pitää kiinnittää kiinnityskielekkeillä.

Tilausnro WMZ 2200, WX 975600, CZ 110600, Z 7080X0.

Huomautus: Jos kyseessä on puupalkkialusta, aseta laite:

- mieluiten huoneen kulmaan,
- vedenpitävän puulevyn päälle (vähintään 30 mm paksu), joka on kiinnitetty lattiaan tukevasti ruuveilla.

Laitteen asentaminen keittokomeroon

⚠ Varoitus

Hengenvaara!

Jännitteisten komponenttien koskettaminen aiheuttaa sähköiskun vaaran.

Älä poista laitteen kantta.

Huomautuksia

- Syvennyksen leveyden oltava 60 cm.
- Asenna pesukone vain yhtenäisen työtason alle, joka on liitetty tukevasti viereisiin kaappeihin.

Kuljetustukien poistaminen

Huomio!

Laitevauriot

- Laitteessa on kuljetusta varten kuljetustuet. Jos kuljetustukia ei poisteta, laite voi vaurioitua käytössä. Irrota kaikki 4 kuljetustukea ennen koneen ensimmäistä käyttökertaa. Ota kuljetustuet talteen.
- Muista kiinnittää kuljetustuet aina takaisin paikoilleen, jos konetta joudutaan kuljettamaan myöhemmin - näin vältät kuljetusvauriot.

Huomautus: Säilytä ruuvit ja holkit paikassa, josta löydät ne tarvittaessa.

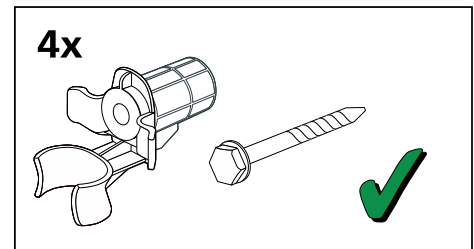

1. Ota letkut pois pidikkeistä.

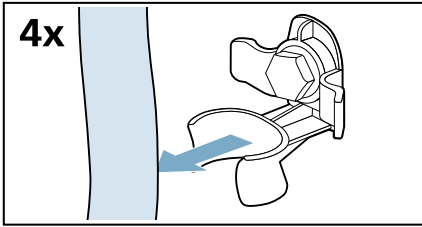

2. Kierrä kaikkien neljän kuljetustuen ruuvit irti ja ota pois paikoiltaan.

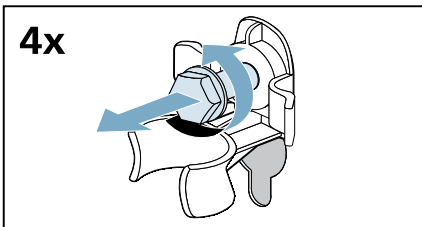

- a) Poista sähköjohto pidikkeistä.

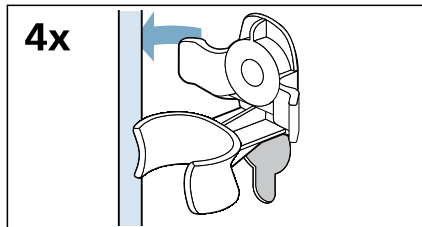

- b) Poista holkit.

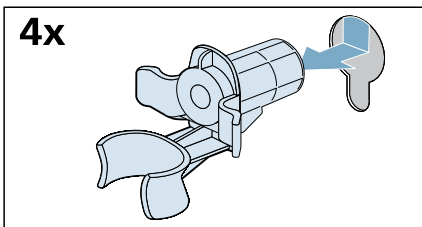

3. Kiinnitä peitelevyt.

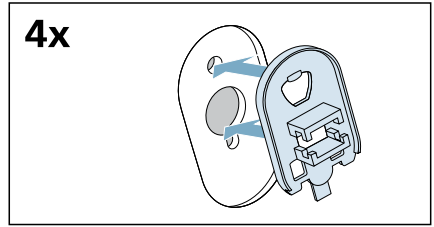

4. Lukitse peitelevyt tukevasti paikoilleen painamalla ne pikalukitsimiin.

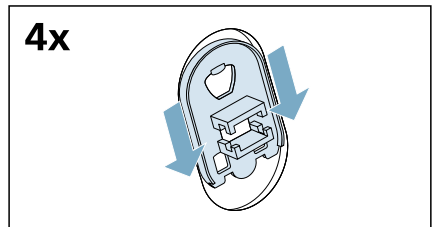

Vahvikkeiden poistaminen

1. Kierrä auki ja irrota pystysuorien kuljetustukien kaikki ruuvit.

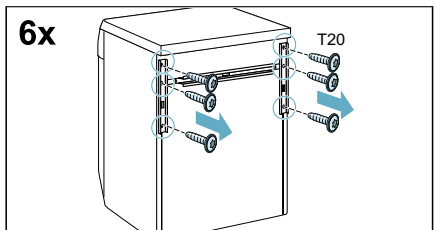

2. Poista kuljetustuet.

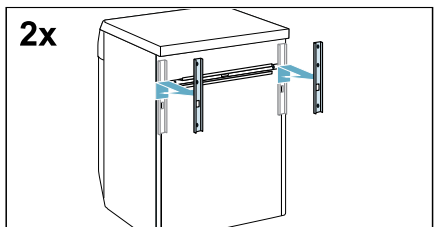

fi Sijoittaminen ja liittäminen

3. Avaa ja poista ruuvit vaakasuorasta kuljetustuesta.

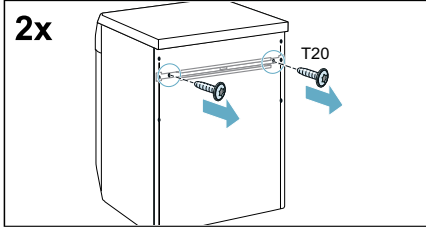

4. Poista kuljetustuki.

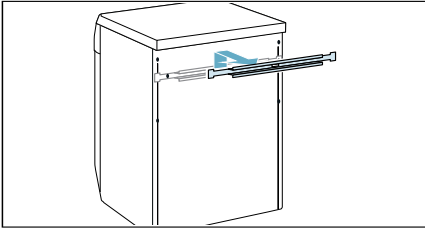

Letkujen ja johtojen pituudet

Liitäntä vasemmalla

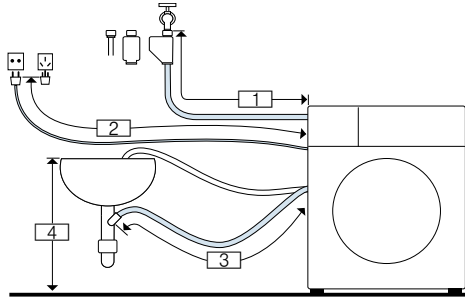

- | | |
|---|---------------|
| 1 | ~ 145 cm |
| 2 | ~ 150 cm |
| 3 | ~ 95 cm |
| 4 | 0 cm ~ 100 cm |

tai

Liitäntä oikealla

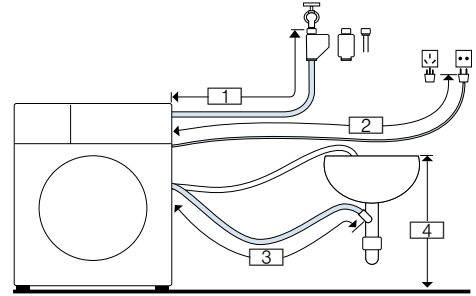

- | | |
|---|---------------|
| 1 | ~ 100 cm |
| 2 | ~ 195 cm |
| 3 | ~ 140 cm |
| 4 | 0 cm ~ 100 cm |

Huomautus: Jos tulovesiletku on liian lyhyt liitäntääsi varten, voit tilata jatkoletkun huoltopalvelusta.

Vedentulo

Varoitus Hengenvaara!

Jännitteisten osien koskeminen aiheuttaa sähköiskun vaaran. Älä upota Aquastop-vesiturvaventtiiliä veteen (sisältää sähköisen venttiilin). * mallista riippuen

Ota laitetta liittäessäsi huomioon seuraavaa:

Huomautuksia

- Käytä laitetta vain kylmällä vesijohtovedellä.
- Älä liitä laitetta paineettoman kuumavesivaraajan termostaattihanaan.
- Älä asenna käytettyä tulovesiletkua. Käytä vain koneen mukana toimitettua tai valtuutetusta huoltoliikkeestä hankittua tulovesiletkua.

- Varmista, että tulovesiletku ei ole mutkalla tai jää puristuksiin. Älä tee muutoksia letkuun tai katkaise sitä (letku ei silloin enää riittävän luja).
- Kiristä ruuviliitokset vain käsikireydelle. Kierre saattaa vaurioitua, jos se kiristetään liian tiukkaan työkalulla (pihdeillä).

Optimaalinen vedenpaine tuloverkossa

Vähintään 100 kPa (1 bar)

Enintään 1000 kPa (10 bar)

Kun hana on auki, veden virtaus on vähintään 8 l/min.

Jos vesijohtoverkon paine on tätä korkeampi, on asennettava paineenalennusventtiili.

Liittäminen

1. Liitä tulovesiletku vesihanaan ($\frac{3}{4}$ " = 26,4 mm) ja laitteeseen:
 - Malli: **Vakio**

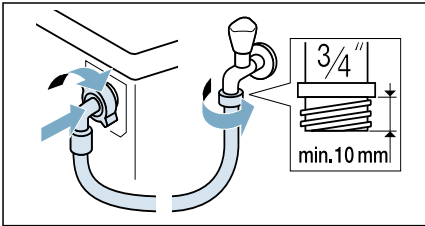

- Malli: **Aqua-Secure**

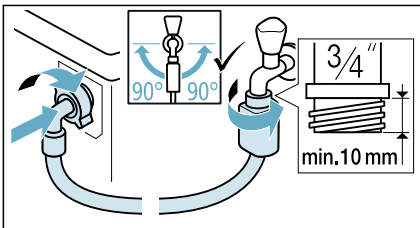

- Malli: **Aqua-Stop**

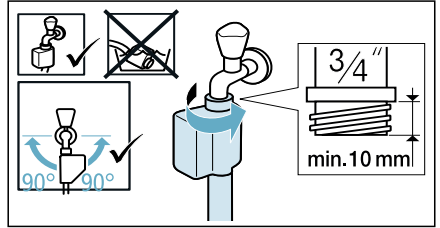

Ohje: Liitä myös ulkoinen vedensuodatin (mallista riippuen) tulovesiletkun ja hanan väliin. Suodatin suodattaa likahiukkaset vedestä. Vedensuodatin on puhdistettava säännöllisesti epäpuhtauksien poistamiseksi. Näin estät tukkeumat. Katso myös → vedensuodattimen erillinen asennus- ja puhdistusohje.

2. Avaa vesihana varovasti, tarkasta liitäntäkohtien tiiviys. Ruuviliitäntään kohdistuu vesijohtoverkon paine.

Vedenpoisto

⚠ Varoitus

Palamisvamman vaara!

Kun pesulämpötila on korkea, voit polttaa itsesi koskettaessasi kuumaa pesuvettä esim. kun kuuma pesuvesi poistuu pesualtaaseen. Älä laita kättäsi kuumaan veteen.

Huomio!

Vesivahinko

Jos korkea vedenpaine saa poistovesiletkun putoamaan pesualtaasta tai irtoamaan liitäntäkohdasta vettä pois pumpattaessa, ulosvaluva vesi voi aiheuttaa vesivahinkoja. Varmista, että poistovesiletku ei pääse luiskahtamaan pois paikaltaan.

Huomio!

Laitevauriot/tekstiilien vauriot

Jos poistovesiletkun pää ulottuu poistettuun veteen asti, vesi saattaa imeytyä takaisin laitteeseen ja vaurioittaa laitetta/tekstiilejä.

Varmista, että:

- pesualtaan tulppa on poistettu.
- poistovesiletkun pää ei ulotu poistettuun veteen asti.
- vesi poistuu riittävän nopeasti.

Huomautus: Varo, ettei poistovesiletku mene mutkalle. Älä vedä letkua kireälle.

Liitäntä

■ Vedenpoisto viemäriputkeen

Liitäntäkohta on varmistettava käyttämällä letkunkiristintä, jonka halkaisija on 24–40 mm (saatavana alan liikkeistä).

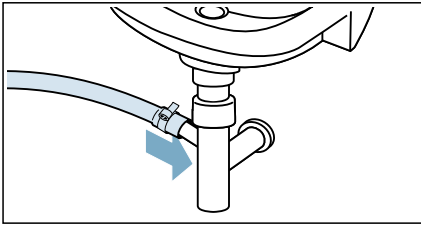

■ Vedenpoisto pesualtaaseen

Kiinnitä poistoletku siten, että se ei pääse luiskahtamaan pois. Polvikappale on saatavana huoltopalvelusta: Yksilöllinen osanumero 00655300

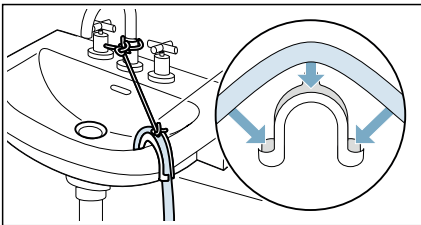

■ Tyhjentäminen muoviputkeen, jossa kumiholkki, tai viemäriin

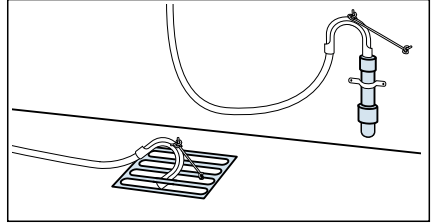

Huomautus: Muoviputki ei ole vakiovaruste, se on saatavana alan liikkeistä.

Asennon säätäminen

Asenna laite vaakasuoraan käyttämällä vesivaakaa.

Epäasianmukainen tasapainotus voi aiheuttaa voimasta ääntä, tärinää tai koneen liikkumista.

1. Löystytä lukkomutteri kääntämällä ruuviavainta myötäpäivään.

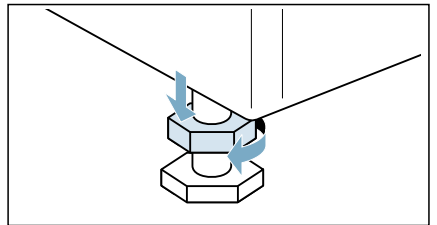

2. Tarkasta vesivaa'an avulla laitteen oikea asento ja korjaa tarvittaessa. Muuta korkeutta kiertämällä laitteen jalkaa. Laitteen kaikkien neljän jalan pitää olla tukevasti lattiaa vasten.

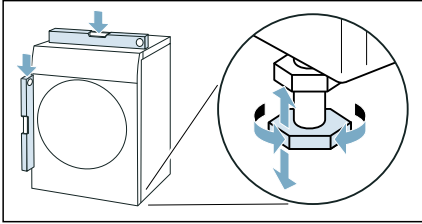

3. Kiristä lukkomutteri runkoa vasten. Pidä tällöin kiinni jalasta äläkä sääda sen korkeutta. Laitteen kaikkien neljän jalan lukkomutterit pitää kiertää tiukasti runkoa vasten.

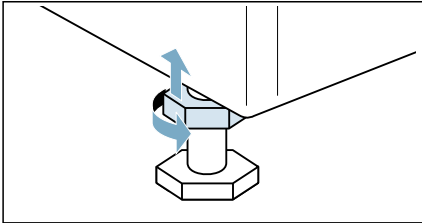

Sähköliitäntä

⚠ Varoitus **Hengenvaara!**

Jännitteisten osien koskeminen aiheuttaa sähköiskun vaaran.

- Tartu pistokkeeseen vain kuivin käsin.
- Vedä verkkojohtoa aina vain pistokkeesta, älä johdosta, koska johto voi vaurioitua.

Ota huomioon seuraavat ohjeet ja varmista, että:

Huomautuksia

- Verkkojännite ja laitteeseen (laitekilpeen) merkitty jännitetieto vastaavat toisiaan. Liitäntäteho ja tarvittavan sulakkeen koko on merkitty laitekilpeen.
- Laite liitetään ainoastaan vaihtovirtaan määräysten mukaisesti asennetun ja maadoitetun pistorasian kautta.
- Verkko pistoke ja pistorasia sopivat toisiinsa.
- Maadoitusjärjestelmä on asennettu vaatimusten mukaisesti.
- Liitäntäjohdon vaihtaa (tarvittaessa) vain sähköasentaja. Varaliitäntäjohtoja on saatavana huoltopalvelusta.
- Haaroitusjohtoja/-pistorasioita tai jatkojohtoja ei käytetä.
- Vikavirtasuojakytkintä käytettäessä käytetään vain kytkintä, jossa on merkintä .
- Ainoastaan tämä merkintä takaa nykyisin voimassa olevien määräysten täyttymisen.
- Verkko pistokkeeseen pääsee aina helposti käsiksi.
- Verkkojohto ei ole taitettu, ei jää puristuksiin, sitä ei muuteta eikä katkaista eikä se pääse kosketuksiin lämmönlähteiden kanssa.

Ennen ensimmäistä käyttöä

Laite on tarkastettu huolellisesti ennen sen toimitusta tehtaalta. Poista jäännösvesi käynnistämällä ensimmäisellä kertaa ohjelma **Nukkahuuhtelu Rummun puhdistus ilman** pyykkiä.

Huomautus:

- Kone on oltava asennettu ja liitetty oikein.
→ "Sijoittaminen ja liittäminen" sivulla 13
- Älä koskaan kytke vaurioitunutta laitetta päälle.

fi Sijoittaminen ja liittäminen

1. Liitä verkkopistoke pistorasiaan.
 2. Avaa vesihana.
 3. Paina ①-painiketta, kunnes merkkivalo syttyy. Sitten vapauta painike. Laite on kytketty päälle.
 4. Sulje luukku. Älä laita koneeseen pyykkiä.
 5. Valitse **Rummun puhdistus 90° C** - ohjelma.
 6. Avaa pesuainekotelo.
 7. Kaada noin 1 litra vettä lokeroon II.
 8. Lisää tavallista pesuainetta lokeroon II kevyttä liotusta koskevan valmistajan ohjeen mukaan.
- Huomautus:** Estä liiallinen vaahtoaminen käyttämällä vain puolet suositellusta pesuainemäärästä. Älä käytä villan- tai hienopesuainetta.
9. Sulje pesuainekotelo.
 10. Valitse ▷|||.
 11. Kun ohjelma päättyy, paina painiketta ①, kunnes merkkivalo sammuu. Sitten vapauta painike.

Koneesi on nyt käyttövalmis.

Kuljetus

Esimerkiksi muuton yhteydessä

Valmistelevat työt:

1. Sulje vesihana.
2. Vähennä vedenpainetta tulovesiletkussa. → *Sivu 51*
3. Laske kaikki jäännösvesi pois. → *Sivu 50*
4. Kytke laite irti verkkopistokkeesta.
5. Poista letkut.
6. Tyhjennä annostelijat. → *"Pesuainekotelo ja runko" sivulla 49*

Kuljetustukien asentaminen:

1. Poista peitelevyt ja ota ne hyvään talteen.

Huomautus: Käytä tarvittaessa ruuvimeisseliä.

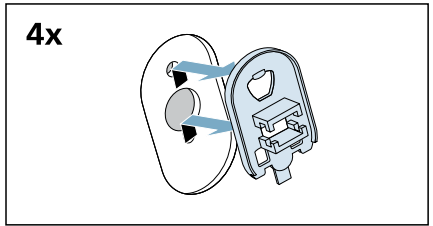
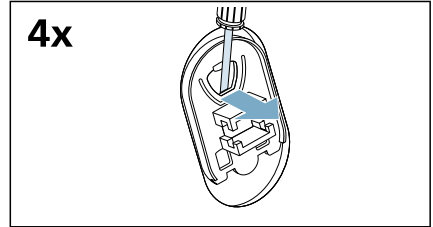

2. Asenna kaikki neljä holkkia paikoilleen.

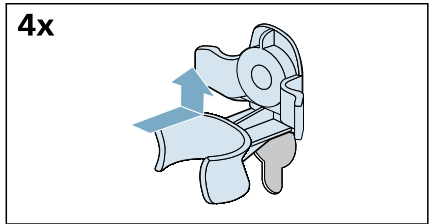

- a) Kiinnitä sähköjohto tukevasti pidikkeisiin.

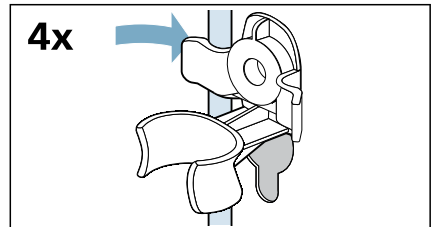

b) Asenna ja kiristä ruuvit.

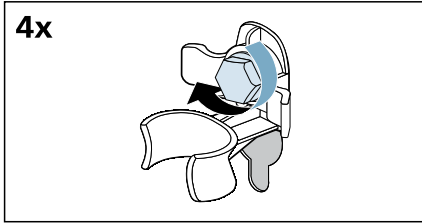

c) Kiinnitä letkut tukevasti pidikkeisiin.

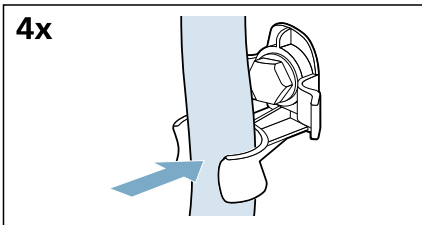

Ennen kuin kytket laitteen taas päälle:

Huomautuksia

- Vahvikkeet **on** poistettava.
→ *Sivu 15*
- Kuljetustuet **on** irrotettava.
→ *"Kuljetustukien poistaminen"*
sivulla 14
- Kaada noin 1 litra vettä annostelijaan **II**, valitse ohjelma **Veden poisto** ja käynnistä. Tämä estää pesuainetta valumasta suoraan viemäriin seuraavassa pesussa.

Tutustuminen laitteeseen

Laite

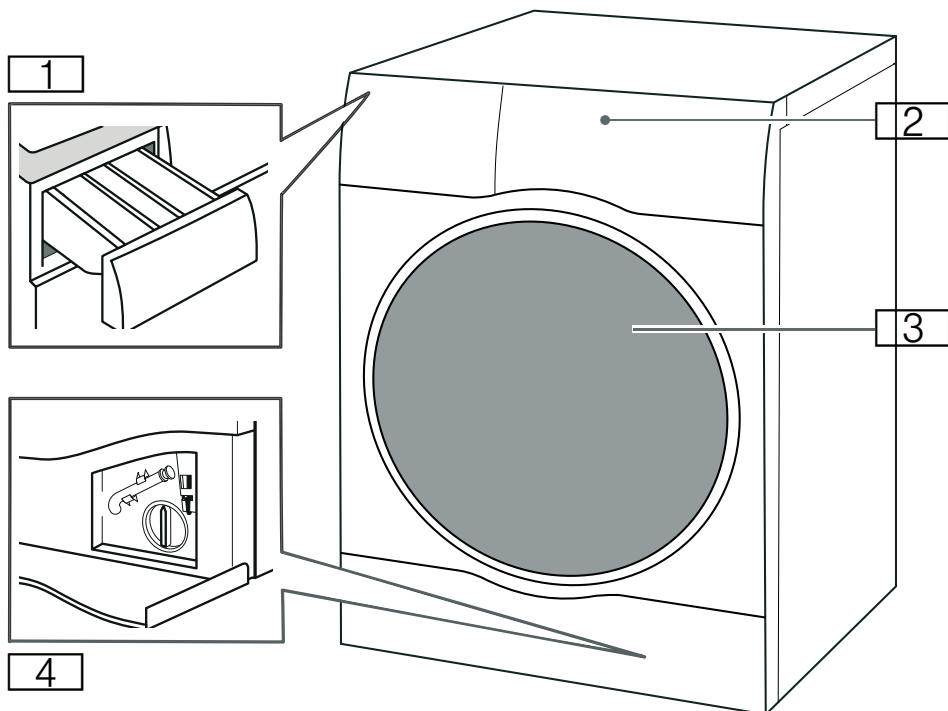

- 1 Pesuainekotelo
- 2 Ohjauspaneeli/ kosketusnäyttö
- 3 Luukku
- 4 Huoltoluukku

Ohjauspaneeli

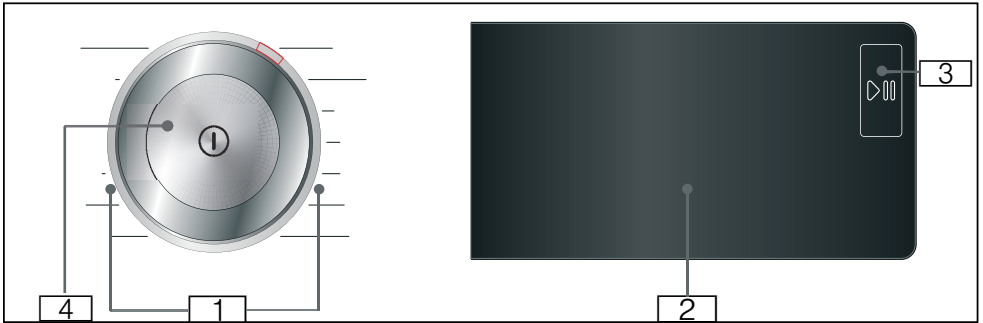

- 1** Valittavissa olevat ohjelmat.
- 2** Kosketusnäyttö
- 3** Valitsin Käynnistys/Tauko
Käynnistääksesi, pysäyttääksesi
(esim. pyykin lisäämiseksi) ja
keskeyttääksesi ohjelman näppää
valitsinta ▷||.
- 4** Virtakytkin
Paina valitsinta ⓘ kytkeäksesi
laitteen päälle tai pois päältä.

Kosketusnäyttö

Ohjelman oletusasetukset

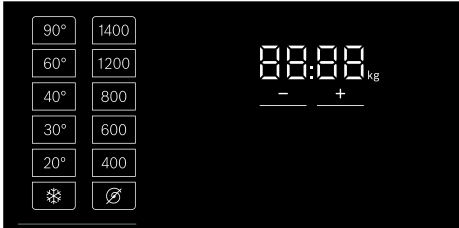

Näyttö	asetus	Kuvaus
❄ - 90°C	Lämpötila	Lämpötila voidaan asettaa °C-asteina ❄ = kylmä
⌀, 400 - 1400*	Linkousnopeus	Linkousnopeus 1/ min (kierrosta per minuutti) ⌀ = Ei linkousta
2:30*	Ohjelma jäljellä oleva aika	Ohjelman jäljellä oleva aika riippuu ohjelman valinnasta h:min (tunnit:minuutit)
0.5 - 24 h	"Ajastusaika" aika	Ohjelma päättyy ...h (h= tuntia) kuluttua
10.0* kg/ 6.0* kg	Suurin täyttömäärä pesussa / kuivauksessa	Suosittelutäyttömäärä kg
* Valitusta ohjelmasta, asetuksista ja mallista riippuen.		

Lisäohjelma-asetukset



Näyttö	Asetus
Wash+Dry	
Dry	
☒*	(Kaappikuiva+)
☒	(Kaappikuiva)
☒	(Silityskuiva)
↓	(Esipesu)
☒	(Huuhtelu+)
☒	(Vesi+)
☒	(Kevyempi silitys)
☒	(Hygieniaojelma)
Speed	(Nopeus)
Eco	
☆	(Muisti)
☒	(Hiljainen)
☐	(Etäkäynnistys)
	Etäkäynnistys ja Home Connect -asetukset

→ "Ohjelman lisäasetukset" sivulla 35

Ohjelman edistymisen tilan ilmaisimet (ohjelman jakso)

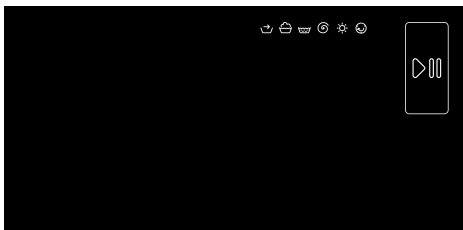

Näyttö	asetus
	Käynnistys-/taukopainike
	Esikäsittele
	Pesu
	Huuhdeltu
	Linkous/vedenpoisto
	Kuiva
	Rypistymisenesto
End	Ohjelman päättyminen

Muut asetukset

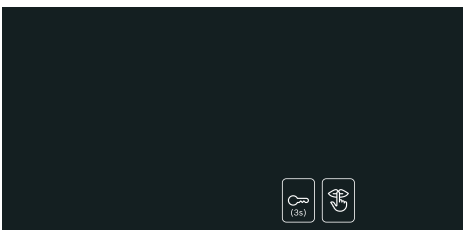

Näyttö	Asetus/kuvaus
	<p>Lapsilukko:</p> <p>Asetettujen toimintojen vahingossa tapahtuvan muuttamisen ehkäisemiseksi:</p> <p>Kosketa ja pidä (3s) -painiketta painettuna noin 3 sekuntia.</p>
	Perusasetukset

Pyykki

Pyykin esikäsittele pesua varten

Pyykin ja laitteen suojaaminen

Huomio!

Laitteen/tekstiilien vahingoittuminen

Vieraat esineet (esim. kolikot, paperiliittimet, neulat, naulat) voivat vahingoittaa pyykkiä tai kuivaavan laitteen osia.





Noudata seuraavia ohjeita, kun esikäsittelet pyykkiä:

- Noudata aina valmistajan ohjeita, kun annostelet pesu-, puhdistus-, huuhdeltu- ja tahrannoistoaaineita.
- Älä ylitä suurinta sallittua täyttömäärää. Ylitäyttö heikentää pesutulosta.
- Pidä pesuaineet ja pyykin esikäsitteleyaineet (esim. tahrannoistoaaineet, esipesusuihkeet jne.) poissa kuivaavan laitteen pinnalta. Poista kaikki suihkejäämät ja muut jäämät/pisarat heti kostealla liinalla.
- Tyhjennä kaikki taskut. Poista kaikki vieraat esineet.
- Poista metalliesineet (paperiliittimet, yms.).
- Housut, trikoovaatteet ja neuleet, esim. jerseyvaatteet, T-paidat tai collegepuserot on hyvä kääntää nurin päin.
- Varmista, että kaarituelliset rintaliivit ovat konepestävät.
- Pese hienopyykki pesupussissa (sukkahousut, kaarituelliset rintaliivit, jne.).
- Sulje vetoketjut ja napit.
- Harjaa hiekka pois taskuista ja käänteistä.
- Poista verhojen kiinnittimet tai laita ne pesupussiin.

Pyykin lajittelu

Lajittele pyykki hoito-ohjemerkkien ja valmistajan ohjeiden mukaan riippuen seuraavista:

- Tekstiilin/kuidun tyyppi
- Väri
- **Huomautus:** Pyykki saattaa värjäytyä. Pese valkoinen ja värillinen pyykki erikseen. Pese uudet värilliset tekstiilit ensimmäisellä pesukerralla erikseen.
- Likaisuus
- Pese saman verran likaantunut pyykki yhdessä. Esimerkkejä likaisuusasteesta löytyy luvusta
- **Valo:** älä esipese; valitse tarvittaessa asetus **Speed (Nopeus)** jos tarpeen.
- **Normaali**
- **Runsas:** Täytä koneeseen vähemmän pyykkiä, esikäsittele tai liota pyykkiä ensin.
- **Tahrat:** poista/esikäsittele tahrat, kun ne ovat tuoreita. Painele ensiksi saippuavedellä, älä hankaa. Pese sitten pyykki sopivalla ohjelmalla. Pinttyneet tai kuivuneet tahrat saa toisinaan poistettua vain pesemällä useita kertoja.
- Pesuohjeiden symbolit

-  Sopii tavanomaiseen pesuun; esim. Puuvilla-ohjelma
-  Tarvitaan hellävarainen pesuohjelma; esim. Synteettiset-ohjelma
-  Tarvitaan erittäin hellävarainen pesuohjelma; esim. Hienopesu/Silkki-ohjelma
-  Sopii käsin pestäväksi; esim. Villa-ohjelma
-  Ei konepesua.

Pyykin esikäsittele kuivaus varten

Huomautus: Varmistaaksesi tasaisen kuivaustuloksen lajittele pyykki seuraavasti:

- Tekstiilityyppi
- Hoito-ohjeissa olevat symbolit.

Kuivaa vain pyykkiä, jossa on merkintä "dryer-proof" tai seuraavat hoito-ohjemerkinnot:

-  : Voit valita **Puuvilla/AllergyPlus/My Time + Dry**
-  : Voit valita **Synteettiset/Mix/  Villa/Sport/ Kauluspaidat + Dry**

Seuraavia tekstiilejä ei saa kuivata kuivausrummussa:

-  = hoito-ohjemerkinnot "Ei rumpukuivausta"
- Hellävaraista käsittelyä vaativat (silkki, synteettiset verhot).
- Vaahtokumia tai vastaavia materiaaleja sisältävät tekstiilit.
- Tekstiilit, joita on käsitelty herkästi syttyvillä nesteillä, esim. tahrannoistoaaineella, petrolieetterillä, ohenteilla. Räjähdyshaara!
- Tekstiilit, joissa on hiuslakkaa tai vastaavia aineita.

Huomautuksia

- Käsin pestyt tekstiilit pitää lingota sopivalla linkousnopeudella ennen kuivausta.
- Linkoa ennen kuivausta optimaalisella linkousnopeudella. Suositeltava linkousnopeus puuvillatekstiileille on yli 1000 r/min; siliäville tekstiileille yli 800 r/min.
- Älä silitä pyykkiä heti kuivauksen jälkeen. On suositeltavaa kääriä pyykki ensin kokoon, jotta jäännöskosteus leviää tasaisesti.
- Peitteet, froteevaatteet ja muut suurikokoiset tekstiilit on hyvä kuivata hyvän kuivaustuloksen saavuttamiseksi erikseen. Älä kuivaa yhdellä kertaa enintään 6 froteepyyhettä (tai 5 kg).
- Älä ylitä suurinta sallittua täyttömäärää.

Ohjelmataulukko

Valittavissa oleva ohjelma

Ohjelma/pyykkityyppi	Lisävalinnat/tiedot
Ohjelman nimi Lyhyt selostus ohjelmasta ja tekstiilityypit, joille ohjelma sopii.	Suurin täyttömäärä pesua varten/ Suurin täyttömäärä kuivausta varten Suurin täyttömäärä kg mallista ja ohjelmasta riippuen valittavissa oleva lämpötila* °C valittavissa oleva linkousnopeus* rpm mahdolliset lisäohjelma-asetukset*
Puuvilla Kulutusta kestävät kankaat, valkopesun kestävät tekstiilit, jotka ovat puuvillaa tai pellavaa.	10.0 (5,0**) kg/6,0 kg ❄ - 90 °C 400 – 1400 rpm Speed (Nopeus), Eco, ☼ (Vesi+), 🌀 (Kevyempi silitys), 🧼 (Hygieniaohjelma), 🪣 (Huuhtelu+), ⬇️ (Esipesu), ☆ (Muisti), 🌀 (Hiljainen), Wash+Dry, Dry, 🧺* (Kaappikuiva+), 🧺 (Kaappikuiva), 🌀 (Silityskuiva)
Synteettiset Synteettisestä materiaalista tai sekoitekankaasta valmistetut tekstiilit.	4,0 kg/2,5 kg ❄ - 60 °C 400 – 1400 rpm Speed (Nopeus), Eco, ☼ (Vesi+), 🌀 (Kevyempi silitys), 🧼 (Hygieniaohjelma), 🪣 (Huuhtelu+), ⬇️ (Esipesu), ☆ (Muisti), 🌀 (Hiljainen), Wash+Dry, Dry, 🧺* (Kaappikuiva+), 🧺 (Kaappikuiva), 🌀 (Silityskuiva)
Mix Sekalainen pyykki, sekä puuvillaa että synteettistä materiaalia olevat tekstiilit.	4,0 kg/2,5 kg ❄ - 60 °C 400 – 1400 rpm Speed (Nopeus), Eco, ☼ (Vesi+), 🌀 (Kevyempi silitys), 🧼 (Hygieniaohjelma), 🪣 (Huuhtelu+), ⬇️ (Esipesu), ☆ (Muisti), 🌀 (Hiljainen), Wash+Dry, Dry, 🧺* (Kaappikuiva+), 🧺 (Kaappikuiva), 🌀 (Silityskuiva)



















* Riippuen mallista ja ohjelmasta.



























** Pienempi täyttömäärä, kun **Speed (Nopeus)** lisäohjelma-asetus.

*** Ohjelma löytyy Home Connect -sovelluksesta.



Ohjelma/pyykkityyppi	Lisävalinnat/tiedot
Hienopesu/Silkki Hellävaraista käsittelyä vaativat, pesunkestävät kankaat, esimerkiksi silkki, satiini, synteettiset kuidut tai sekoitekankaat (esim. silkkipuserot, silkkihuivit).	2,0 kg/- * - 40 °C ⌀ - 800 rpm ☰ (Vesi+), ☰ (Kevyempi silitys), ☰ (Huuhtelu+), ⏴ (Esipesu), ☆ (Muisti), ☸ (Hiljainen)
Villa Käsini- tai konepestävät tekstiilit, jotka ovat villaa tai villasekoitetta; Erityisen hellävarainen pesuohjelma pyykin kutistumisen estämiseksi, pidemmät ohjelmatauot (joiden aikana tekstiilit ovat pesuvedessä). Huomautus: Vaatteiden kutistumisen estämiseksi pyykeissä on kuivauksen jälkeen edelleen pieni määrä vettä. Ota pyykkit pois mahdollisimman pian ohjelman päättymisen jälkeen ja aseta ne kuivumaan vaakatasoon.	2,0 kg/1,0 kg * - 40 °C ⌀ - 800 rpm ☆ (Muisti), ☸ (Hiljainen), Wash+Dry, Dry, ☰ (Silityskuiva)
Huuhtelu/Linkous/Veden poisto Yhdistetty lisäohjelma pyykin huuhtelulle, linkoukselle ja huuhteluveden poistolle Huomautus: Asetus ☰ (Huuhtelu+) on aktivoitu tehtaalla tähän ohjelmaan. Jos haluat lingota pyykkiä: deaktivoi ☰ (Huuhtelu+) -asetus ja tarvittaessa säädä linkousnopeus. Jos haluat vain tyhjentää veden: deaktivoi ☰ (Huuhtelu+) -asetus ja valitse ⌀-asetus.	- - ⌀ - 1400 rpm ☰ (Vesi+), ☰ (Kevyempi silitys), ☰ (Huuhtelu+), ☆ (Muisti), Wash+Dry, ☰+ (Kaappikuiva+), ☰ (Kaappikuiva), ☰ (Silityskuiva)
... lisää Lisäohjelmien valinta Home Connect -sovelluksella (katso käyttöoppaasta lisätietoja).	Valitusta ohjelmasta riippuen
* Riippuen mallista ja ohjelmasta. ** Pienempi täyttömäärä, kun Speed (Nopeus) lisäohjelma-asetus. *** Ohjelma löytyy Home Connect -sovelluksesta.	

Ohjelma/pyykkityyppi	Lisävalinnat/tiedot
Rummun puhdistus	0,0 kg/-
Erikoisohjelma rummun puhdistamista tai nukun poistoa varten. Älä laita koneeseen pyykkiä.	✳, 40 °C, 90 °C
90 °C = antibakteerinen ohjelma.	1200 1/min
40 °C = antibakteerinen ohjelma, voidaan käyttää rummun puhdistukseen tarkoitettua erikoispesuainetta.	☆ (Muisti), ☞ (Hiljainen)
✳ = ei antibakteerinen ohjelma, hiusten ja nukun irrottamiseen altaasta.	
Ohjelman Rummun puhdistus merkkivalo vilkkuu, jos et ole käyttänyt pitkään aikaan mitään ohjelmaa lämpötilassa 60 °C tai sitä korkeammassa lämpötilassa.	
Huomautuksia	
■ Rummun puhdistus-tietosignaalin kytkeminen päälle / pois päältä. → "Rummun hoidon huomautussignaalin kytkeminen päälle/pois" sivulla 48	
■ Noudata aina valmistajan ohjeita pesuainetta annostellessasi.	
AllergyPlus	6,5 kg/5,0 kg
Kulutusta kestävät kankaat, jotka ovat puuvillaa tai pellavaa.	✳ - 60 °C
Huomautus: Sopii etenkin tekstiileille, joilta vaaditaan korkea hygieniatasoa, ja erityisen sopiva herkkäihoisille. Pesujakso on pidempi määritetyssä lämpötilassa, vesimäärä on suurempi ja linkousvaihe pidempi.	400 – 1400 rpm
	Speed (Nopeus), Eco, ☞ (Vesi+), ☞ (Kevyempi silitys), ☞ (Hygieniaojelma), ☞ (Huuhtelu+), ☞ (Esipesu), ☆ (Muisti), ☞ (Hiljainen), Wash+Dry, Dry, ☞+ (Kaappikuiva+), ☞ (Kaappikuiva), ☞ (Silityskuiva)
Sport	2,0 kg/2,0 kg
Soveltuu mikrokuidusta (esim. akryyli, nailon, elastaani jne.) valmistetuille urheiluvaatteille.	✳ - 40 °C
	400 – 800 rpm
	☞ (Vesi+), ☞ (Kevyempi silitys), ☞ (Huuhtelu+), ☞ (Esipesu), ☆ (Muisti), ☞ (Hiljainen), Wash+Dry, Dry, ☞+ (Kaappikuiva+), ☞ (Kaappikuiva)
* Riippuen mallista ja ohjelmasta.	
** Pienempi täyttömäärä, kun Speed (Nopeus) lisäohjelma-asetus.	
*** Ohjelma löytyy Home Connect -sovelluksesta.	

Ohjelma/pyykkityyppi	Lisävalinnat/tiedot
Kauluspaidat Silittämättä siistit paidat ja puserot, jotka ovat puuvillaa, pellavaa, synteettistä kuitua tai sekoitekangasta.	2,0 kg/2,0 kg ❄ - 60 °C 400 – 800 rpm  (Vesi+),  (Kevyempi silitys),  (Hygieniohjelma),  (Huuhtelu+),  (Esipesu), ☆ (Muisti),  (Hiljainen), Wash+Dry, Dry,  (Kaappikuiva),  (Silityskuiva)
My Time Sekalaiset tekstiilit; kevyesti likaantunut pyykki, puuvilla ja synteettiset tekstiilit. Ohjelman pituus voidaan asettaa joka kerta. Maksimiohjelman pituus on 60 minuuttia pesussa ja 120 minuuttia kuivaamisessa, ohjelman säätöväli on 10 minuuttia.	2,0 kg/6,0 kg ❄ - 40 °C 400 – 1200 rpm  (Vesi+),  (Kevyempi silitys),  (Huuhtelu+), ☆ (Muisti),  (Hiljainen), Dry
Huomautuksia <ul style="list-style-type: none"> ■ Pidennä pesuohjelman pituutta  (Huuhtelu+) -lisäohjelma-asetuksella. ■ Ohjelman  (Ajastusaika) oletusasetusta ei voi valita tälle ohjelmalle. ■ Jos käytät tätä ohjelmaa kuivaamiseen, pesuainetta ei voi lisätä. 	
Pika 15'/Pesu & Kuivaus 60' Pieni määrä hieman likaantuneita puuvillaisia, pellavaisia, synteettistä materiaalia olevia tai sekoitekankaisia vaatekappaleita. Noin 15 min pesu. Jos kuivaustoiminto valitaan, sitä seuraa toinen noin 45 min kuivausprosessi.	2,0 kg/1,0 kg ❄ - 40 °C 400 – 1200 rpm ☆ (Muisti),  (Hiljainen), Wash+Dry,  (Kaappikuiva)
Huomautus: Oletusohjelma on Pika 15' . Voit vaihtaa Pesu & Kuivaus 60' -ohjelmaan koskettamalla Wash+Dry -painiketta.	
Iron Assist  Hajuja poistava ja ryppyjä siloittava ohjelma, joka sopii villalle, pellavalle, puuville jne., joita ei tarvitse pestä usein.	-/1,0 kg - -
Huomautuksia <ul style="list-style-type: none"> ■ Vaatteet suositellaan ripustettavaksi tuulettamaan 3–5 minuutin kuluessa ohjelman päättymisestä. Jos raikastusohjelmaa käytetään säännöllisesti, suosittelemme suorittamaan pesuohjelman jokaisen raikastusohjelmakierron välillä hajun poistamiseksi pesukoneesta. ■ Pesuainetta ei voi lisätä tähän ohjelmaan. 	☆ (Muisti),  (Hiljainen), Dry
* Riippuen mallista ja ohjelmasta. ** Pienempi täyttömäärä, kun Speed (Nopeus) lisäohjelma-asetus. *** Ohjelma löytyy Home Connect -sovelluksesta.	

Ohjelma/pyykkityyppi	Lisävalinnat/tiedot
Untuva *** Konepestävät tekstiilit, jotka on täytetty untuvalla (esimerkiksi tyynyt ja peitot), sopii myös synteettisillä kuduilla täytetyille tekstiileille.	1,5 kg / 1,5 kg * - 60 °C 400 – 1200 rpm
Huomautuksia <ul style="list-style-type: none"> Suosittelaaan, että avaat vetoketjun ennen kuivausta ja käännät sisäpuolen ulospäin. Käytä untuvalla erikoispesuainetta. 	 (Vesi+),  (Hygieniaohtelma),  (Huuhtelu+), Wash+Dry, Dry,  (Kaappikuiva),  (Kaappikuiva+)
Pyyhkeet *** Froteisten tekstiilien (esimerkiksi pyyhkeet ja kylpytakit) hygieeninen pesu. Säädetty linkousnopeus mahdollistaa optimaaliset pesutulokset ja pehmeän pyykin.	4,0 kg / 3,5 kg * - 90 °C 400 – 1400 rpm
	Speed (Nopeus), Eco,  (Vesi+),  (Kevyempi silitys),  (Hygieniaohtelma),  (Huuhtelu+),  (Esipesu),  (Hiljainen), Wash+Dry, Dry,  (Kaappikuiva+),  (Kaappikuiva)
Verhot *** Raskaiden ja kevyiden verhojen puhdistamiseksi. Kevyempi linkous estää rypyt. Suosittelemme käyttämään erikoispesuainetta.	4,0 kg/- * - 40 °C 400 – 800 rpm
	Speed (Nopeus), Eco,  (Vesi+),  (Hygieniaohtelma),  (Huuhtelu+),  (Esipesu),  (Hiljainen)
Lastenvaatteet *** Puuvillasta ja synteettisistä kankaista valmistettujen lastenvaatteiden pesemiseen sopiva ohjelma	10,0 kg / 6,0 kg * - 90 °C 400 – 1400 rpm
	 (Vesi+),  (Kevyempi silitys),  (Hygieniaohtelma),  (Huuhtelu+),  (Esipesu),  (Hiljainen) Wash+Dry, Dry,  (Kaappikuiva),  (Kaappikuiva+),  (Silityskuiva)
* Riippuen mallista ja ohjelmasta. ** Pienempi täyttömäärä, kun Speed (Nopeus) lisäohjelma-asetus. *** Ohjelma löytyy Home Connect -sovelluksesta.	



Kuivaustaulukko

Suositushjelma kuivaukseen	Lisävalinta	Täyttömäärä (kg) kuivattaessa	Arvioitu kuivausaika (min)		
			 (Silitys-kuiva)	 (Kaappikuiva)	 (Kaappikuiva+)
Puvuilla/AllergyPlus	Speed (Nopeus)	1.0-2.0	40-50	50-70	65-90
		2.0-4.0	50-75	70-95	90-135
		4.0-6.0	75-90	95-120	135-160
	Eco	1.0-2.0	45-65	60-90	75-110
		2.0-4.0	65-115	90-160	110-185
		4.0-6.0	115-150	160-240	185-265
Synteettiset/Mix/Sport/Kauluspaidat	Speed (Nopeus)	0.5-1.5	30-40	35-60	45-80
		1.5-2.5	40-60	60-90	80-110
	Eco	0.5-1.5	35-50	55-80	75-105
		1.5-2.5	50-75	80-120	105-145
Untuvaohjelma		1.5	-	50-120	80-150

- i Yllä listattu aika on viitearvo, todelliseen kuivausaikaan vaikuttaa vaateyyppi, vaatteiden paino, vedenpoistoaste ja ympäristön lämpötila.
- i Yhtenäisen kuivaustuloksen saavuttamiseksi on suositeltavaa erotella toisistaan raskaat ja kevyet vaatteet. Kuivaa erikseen esimerkiksi paksu pyyhe ja paita.
- i * (Kaappikuiva+) suositellaan kuivattaessa kookkaita ja raskaita vaatteita.
- i Jotta vaatteet eivät kuivumisen yhteydessä rypisty liikaa, on suositeltavaa laittaa kuivuriin vain pieni määrä vaatteita kerrallaan.
- i Katso näyttöruudusta, sillä ohjelman kuivausaikaa ei mainita yllä olevassa taulukossa.

Tärkkäys

Huomautus: Pyykkiä ei saa käsitellä huuhteluaineella.

1. Kytke laite päälle.
2. Valitse **Huuhtelu** -ohjelma.
3. Annostele tärkki lokeroon  valmistajan ohjeiden mukaan (puhdistusta se tarvittaessa ensin).
4. Kosketa painiketta .

Värjääminen/valkaisu

Värjää koneessa vain kotitalouskäyttöön tarkoitettuja määriä. Suola saattaa syövyttää teräspintoja! Noudata värjäysaineen valmistajan ohjeita.

Älä poista pyykistä väriä laitteessa.

P+ Ohjelman oletusasetukset

Voit muuttaa valittujen ohjelmien ennakoasetuksia. Asetuksia voidaan muuttaa myös valitun ohjelman ollessa käynnissä. Vaikutukset riippuvat siitä, mikä ohjelmavaihe on käynnissä.

Lämpötila

Ennen ohjelman käynnistymistä ja ohjelman käynnistymisen jälkeen voit muuttaa lämpötila-asetusta riippuen siitä, miten pitkälle ohjelma on edennyt, säätämällä halutun lämpötilan näytössä.

Korkein asetettavissa oleva lämpötila riippuu valitusta ohjelmasta.

Linkousnopeus

Linkousnopeutta (1/min, kierrosta minuutissa) voidaan muuttaa etukäteen ja ohjelman kuluessa riippuen siitä, miten pitkälle ohjelma on edennyt, säätämällä haluttu nopeus näytössä.

Asetus ⚙: ⚙="Ei linkousta". Vesi vain tyhjennetään.

Voit valita "Ei linkousta" rypistymisen estämiseksi, jos pyykkiä ei oteta ulos koneesta heti ohjelman päättymisen jälkeen.

Suurin valittavissa oleva nopeus riippuen koneen mallista ja valitusta ohjelmasta.

Ajastusaika

Ennen ohjelman käynnistymistä voit asettaa ennakkoon ohjelman päättymisajan ("Ajastusaika") 0,5 tuntiin välein (h = tunti) enintään 24 tuntiin saakka.

Toimi seuraavasti:

1. Valitse ohjelma (paitsi ohjelma **My Time**).
Näytössä näkyy ohjelman kesto valitulle ohjelmalle, esim. **2:30** (tunnit:minuutit).
2. Paina valitsinta + monta kertaa, kunnes haluamasi tuntimäärä näkyy näytössä.

Huomautus: Asetusarvoja nostetaan + -painikkeella ja lasketaan -painikkeella.

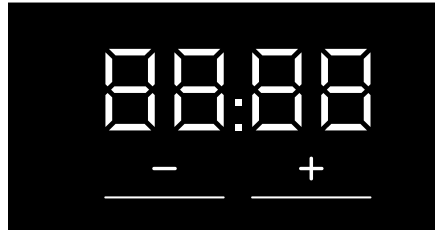

3. Paina valitsinta ▷|||. Ohjelma käynnistyy. Valittu tuntimäärä (esim. **8h**) näkyy ohjauspaneelissa, ja sen kuluminen näkyy näytössä pesuohjelman käynnistymiseen saakka. Sitten näytössä näkyy ohjelman kesto.

Huomautus: Ohjelman pituus säätyy automaattisesti ohjelman käydessä. Muutokset ohjelman oletusasetuksissa tai ohjelman lisäasetuksissa voivat myös muuttaa ohjelman kesto.

Kun ohjelma on käynnistetty (jos valittuna on "Ajastusaika" eikä ohjelmaa ole vielä käynnistetty), voit muuttaa esivalitun tuntimäärän seuraavasti:

1. Paina valitsinta ▷|||.
2. Kosketa painiketta + tai - muuttaaksesi tuntimäärän.
3. Paina valitsinta ▷|||.

P+ Ohjelman lisäasetukset

Huomautus: Yhteenvedosta löydät valittavissa olevat ohjelmien lisäasetukset; nämä vaihtelevat malleittain.

Valitsemalla lisäasetuksia voit sovittaa pesu-/kuivausprosessin paremmin pyykkiisi sopivaksi.

Asetukset voidaan valita tai poistaa ohjelmavaiheesta riippuen.

Painikkeen merkkivalo syttyy, jos asetukset aktivoidaan.

Asetukset eivät säily sen jälkeen, kun kone kytketään pois päältä.

Wash+Dry

Jatkuva jakso, jossa pesu ja kuivaus tapahtuvat heti.

Dry

Kuivausjakso ilman pesua.

☐ (Kaappikuiva)

Yksikerroksiset kankaat. Vaatteet voidaan laskostaa tai ripustaa kaappiin.

☐+ (Kaappikuiva+)

Paksusta monikerroksisesta kankaasta tehdyt vaatekappaleet, joita on kuivattava pidempään. Vaatteet voidaan laskostaa tai ripustaa kaappiin. Pyykki kuivempi kuin ☐ (**Kaappikuiva**).

☐ (Silityskuiva)

Tavalliset, yksikerroksiset tekstiilit, joista höyry poistuu kuivauksen jälkeen ja jotka sopivat silitettäviksi ja ripustettaviksi kuivumaan.

Speed (Nopeus)

Pesu/kuivaus vähemmällä vedellä, ja samalla pesu-/kuivaustulos pysyy samana kuin normaalilla ohjelmalla pestäessä.

Kosketa **Speed (Nopeus)** aktivoitaksesi tai deaktivoitaksesi tämän ohjelman lisäasetuksen.

Huomautus: Kun **Speed (Nopeus)** -lisäohjelma-asetus on aktivoituna, suurin sallittu pesukuorma pienenee, ja kuivaukseen tarvitaan lisää vettä.

Eco

Pesu vähemmällä energiankäytöllä, ja samalla pesutulos pysyy samana kuin normaalilla ohjelmalla pestäessä. Kuivaus vähemmällä vedellä, ja samalla pesutulos pysyy samana kuin normaalilla ohjelmalla pestäessä.

Kosketa **Eco** aktivoitaksesi tai deaktivoitaksesi tämän ohjelman lisäasetuksen.

Huomautus: Kun **Eco** ohjelman lisäasetus on aktivoitu, voit pestä alhaisemmissa lämpötiloissa pidemmällä ohjelma-ajalla ja säilyttää saman pesutuloksen, voit kuivata vähemmällä määrällä vettä pidemmän aikaa ja saavuttaa saman kuivaustuloksen.

☐ (Esipesu)

Esipesu erittäin likaantuneelle pyykille.

Kosketa ☐ (**Esipesu**) aktivoitaksesi tai deaktivoitaksesi sen.

Huomautus: Laita pesuaine annostelijaan **I** ja **II**.

(Huuhtelu+)

Asetukset, jotka voidaan valita:

- +1 + 1 huuhtelujakso
- +2 + 2 huuhtelujaksoa
- +3 + 3 huuhtelujaksoa

Lisähuuhtelujaksot erityisen herkälle iholle ja/tai kun käytössä oleva vesi on hyvin pehmeää.

Ohjelman pitempi kesto lisähuuhtelujakson takia.

Ohjelman todellisten huuhtelujaksojen määrä riippuu lukumäärästä, joka on asetettu ohjelman perusasetukseksi.

(Hygieniaojelma)

Innovatiivinen toiminto, joka esikäsittelee kuivan pyykin lämpimällä ilmalla (enintään 65 °C) lisähygieniasyistä ja jonka jälkeen pyykki pestään alhaisessa lämpötilassa. Tuloksena sekä hygienivaikutus että vaateen hoito. Sopii useimmille tekstiileille, jotka eivät vaadi hellävaraista käsittelyä.

Huomautus: Tämän prosessin aikana rummun valo syttyy noin 10 minuutiksi.

(Kevyempi silitys)

Vähentää rypistymistä erityisen linkousjakson ansiosta, jossa pyykki pöyhittää, ja linkousnopeus on pienempi.

Kosketa  (Kevyempi silitys) aktivoitaksesi tai deaktivoitaksesi sen.

Huomautus: Jos  (Kevyempi silitys) on aktivoitu, pyykki jää kesimääräistä kosteammaksi linkouksen jälkeen.

(Vesi+)

Suurempi vesimäärä hellävaraisemmalle pyykin käsittelylle.

Kosketa  (Vesi+) aktivoitaksesi tai deaktivoitaksesi sen.

☆ (Muisti)

Tässä voit tallentaa valitun ohjelman suosikkiasetuksillasi.

Tallentaminen:

1. Kytke laite päälle.
2. Valitse ohjelma.
3. Muuta tarvittaessa ohjelman oletusasetuksia ja/tai valitse ohjelman lisätoiminnot.
4. Kosketa painiketta ☆ (Muisti) ja pidä se valittuna noin kolmen sekunnin ajan.

Ohjelma on tallentunut muistiin, jos kaikki asetukset vilkahtavat lyhyesti.

Haku: kosketa ☆ (Muisti)-painiketta lyhyesti, kun kytket koneen päälle.

Nollaus: paina ja pidä painettuna painiketta ☆ (Muisti) uudelleen noin kolmen sekunnin ajan, kun olet valinnut uuden ohjelman ja asetukset.

(Hiljainen)

Melun alentamiseen suunniteltu erikoistoiminto. Pesu- ja kuivausvaiheesta tuleva ääni vähenee, ja loppusignaali kytketään pois päältä.





Huomautus: Jos hiljaisuus valitaan vain pesuun, pyykin kosteus lisääntyy hieman. Linkoustulos ei välttämättä ole tyydyttävä. Ennen ripustamista voit valita **Linkous** -ohjelman kosteuden vähentämiseksi.

(Etäkäynnistys)

Koskettamalla valitsinta  (Etäkäynnistys) voit etäkäynnistää ohjelman Home Connect app -sovelluksella tai hakea näyttöön Home Connect -asetukset.

Ohjelman etäkäynnistuksen salliminen Home Connect app -sovelluksella:

Huomautus: Etäkäynnistys voidaan aktivoida vain, kun laitteen luukku on kiinni ja laite on yhdistetty kotiverkkoosi.

- Kosketa kevyesti valitsinta  (Etäkäynnistys).
Huomautus: Etäkäynnistys deaktivoituu turvallisuussyistä seuraavissa olosuhteissa:
Avaat luukun.
Tapahtuu sähkökatko.
Kun ohjelma on päättynyt.
Jos kosketat valitsinta  laitteessa.
Jos kosketat uudelleen kevyesti valitsinta  (Etäkäynnistys).
Jos painat valitsinta  kytkeäkstouchesi laitteen pois päältä.

Home Connect -asetusten haku näyttöön:

- Kosketa valitsinta  (Etäkäynnistys) ja pidä se valittuna vähintään 3 s ajan.



Laitteen käyttö

Koneen alkuvalmistelut

Laite testattiin ennen toimitusta. Poista testikäytössä koneeseen jäänyt vesi käynnistämällä ensimmäisellä kerralla ilman pyykkiä ohjelma **Rummun puhdistus**.

→ "Ennen ensimmäistä käyttöä" sivulla 19

Huomautuksia

- Älä koskaan kytke vaurioitunutta laitetta päälle.
- Ota yhteys huoltopalveluun.

1. Liitä verkkopistoke pistorasiaan.



Varoitus **Sähköiskun aiheuttama hengenvaara!**

Jännitteisten osien koskeminen aiheuttaa hengenvaaran.

- Älä irrota verkkopistoketta sähköjohdosta vetämällä.
- Kytke sähköjohto / irrota se ainoastaan käsiesi ollessa kuivat.

2. Avaa vesihana.

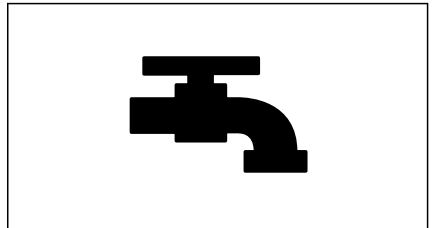

3. Avaa laitteen luukku.

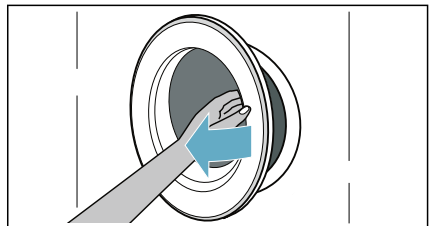

Laitteen kytkeminen päälle/ ohjelman valinta

Paina -painiketta, kunnes merkkivalo syttyy. Sitten vapauta painike. Laite on kytketty päälle.

Puuvilla-ohjelma, joka asetettu ennalta tehtaalla, näkyy tällöin aina näytössä.

Voit käyttää tätä ohjelmaa tai valita eri ohjelman.



Huomautus: Jos olet aktivoitunut lapsilukon, se on deaktivoitava ennen kuin voit asettaa ohjelman.

Esiasetukset ja suurin sallittu täyttömäärä näkyvät valitun ohjelman kosketusnäytössä.

Voit käyttää näytössä näkyviä esiasetuksia tai säätää valitun ohjelman optimaalisesti pestävien artikkeleiden mukaan muuttamalla → "Ohjelman oletusasetukset" sivulla 34 ja/tai valitsemalla → "Ohjelman lisäasetukset" sivulla 35 .

Lisäohjelmien valinta

Voit valita lisäohjelmia Home Connect -sovelluksen kautta.

1. Yhdistä laite kotiverkkoosi ja Home Connect -sovellukseen.
2. Valitse ohjelma ... **lisää**.
RPP ilmestyy näyttöruutuun.
Huomautus: Voit valita ohjelmat suoraan Home Connect -sovelluksen kautta.
3. Valitse haluamasi ohjelma Home Connect -sovelluksesta.
Valitun ohjelman asetukset näkyvät näytössä.
4. Tarvittaessa säädä ohjelman asetuksia ja kosketa valitsinta .
Huomautus: Voit käynnistää ohjelman myös Home Connect -sovelluksen kautta koskettamalla ensin lyhyesti valitsinta  (Etäkäynnistys) laitteessa.

Pyykin laittaminen rumpuun

Laita pyykki koneeseen.

Sulje luukku.

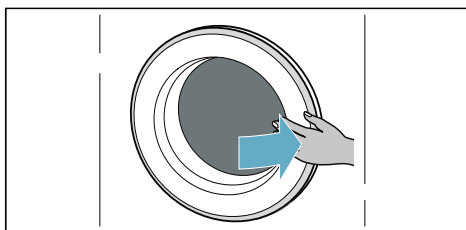
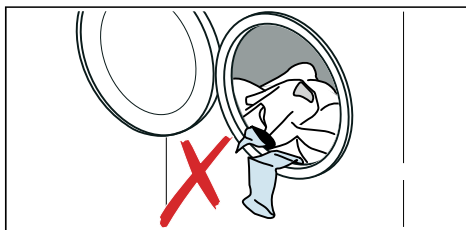

Huomautuksia

- Laita lajitellut pyykki koneeseen. Laita koneeseen sekä suurikokoisia että pieniä tekstiilejä. Kun pyykissä on eri kokoisia tekstiilejä, pyykki jakaantuu tasaisemmin rummussa linkousvaiheen aikana. Yksittäiset tekstiilit voivat aiheuttaa epätasapainoisen kuormituksen.
- Noudata annettua suurinta täyttömäärää. Ylitäyttö vaikuttaa haitallisesti pesu-/kuivumistulokseen ja lisää rypistymistä. Varmista, että pyykkiä ei jää pesukoneen luukun ja kumitiivisteiden väliin, ja sulje luukku.

Pesu- ja huuhteluaineen annostelu ja lisääminen

Huomio!

Laitteen vahingoittuminen

Pesuaineet ja pyykin esikäsittelyaineet (esim. tahrannoistoaaineet, esipesusuihkeet jne.) voivat vahingoittaa kuivaavan pyykinpesukoneen pintaa. Pidä nämä aineet poissa kuivaavan pyykinpesukoneen pinnalta. Poista kaikki suihkejäämät ja muut jäämät/pisarat heti kostealla liinalla.

Annostelu

Annostelee pesu- ja huuhteluaineet seuraavista tekijöistä riippuen:

- veden kovuus (kysy paikalliselta vesilaitokselta),
- pakkauksessa olevat valmistajan ohjeet,
- pyykin määrä,
- liotus.

Annostelijoiden täyttäminen

1. Vedä pesuainekotelo auki.



Varoitus

Silmien / ihon ärsytys!

Jos pesuainekotelo avataan laitteen käydessä, pesu-/huuhteluainetta voi päästä valumaan ulos.

Avaa kotelo varovasti.

Jos pesu-/huuhteluainetta pääsee silmiin tai iholle, huuhtelee huolellisesti.

Jos nielet vahingossa aineita, hakeudu lääkäriin.

2. Kaada pesuaine ja/tai huuhteluaine lokeroon.

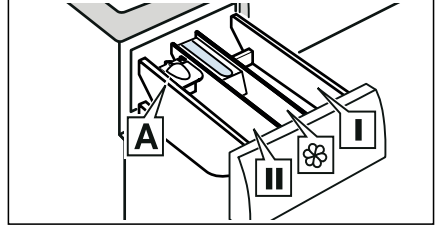

- Lokero **I** Pesuaine esikäsittelyä ja vaatteiden desinfiointia varten. (vain kone, jossa on esipesu- ja desinfiointitoiminto)
- Lokero  Huuhteluaine, tärkki. Älä ylitä suurinta sallittua täyttömäärää.
- Lokero **II** Pesuaine pääpesua varten, vedenpehennin, valkaisuaine, tahrannoistoaaine.
- Lokero **A*** Nestemäisen pesuaineen annosteluun.

*mallista riippuen

Huomautuksia

- Noudata aina valmistajan ohjeita, kun annostelet pesu-, puhdistus-, huuhtelu- ja tahrannoistoaaineita.
- Ohenna paksu tekstiilien huuhtelu- ja hoitoaine vedellä. Näin estät tukkeumat.
- Ole varovainen, kun avaat pesuainekotelon laitteen käydessä.

Annostelija A* nestemäiselle pesuaineelle

*mallista riippuen

Aseta nestemäisen pesuaineen annostelija A paikalleen oikean pesuainemäärän annostelemiseksi:

fi Laitteen käyttö

1. Vedä pesuainekotelo auki. Paina sisäosa alas ja ota kotelo kokonaan pois paikaltaan.

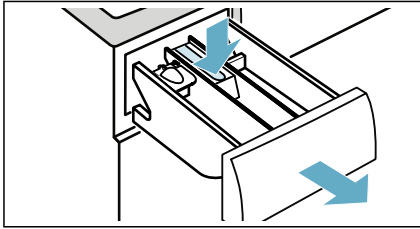

2. Siirrä annostelijaa eteenpäin, taivuta sitä alaspäin ja lukitse paikalleen.

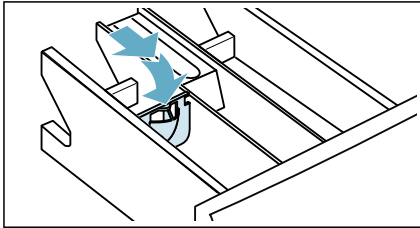

3. Asenna kotelo takaisin paikalleen.

Huomautus: Älä käytä annostelijaa geelimäiseen pesuaineeseen tai pesupulveriin tai ohjelmiin, joissa on esikäsitteily- tai jos olet valinnut ajastinajan.

Malleissa, joissa ei ole nestemäisen pesuaineen lokeroa, laita nestemäinen pesuaine sopivaan annostelijaan ja laita se rumpuun.

Ohjelman käynnistäminen

Kosketa valitsinta  ja pidä se valittuna 1~2 sekuntia, vapauta sitten valitsin. Ohjelma käynnistyy ja laitteen luukku lukkiutuu.

-aika näkyy kosketusnäytössä, ja sen kuluminen näkyy näytössä ohjelman käynnistymiseen saakka. Kun ohjelma on käynnistynyt, näytössä näkyy

ohjelman kesto. Ja ohjelmien vaiheiden näytöt syttyvät.

→ "Kosketusnäyttö" sivulla 24

Huomautus: Vaahdontunnistus

Jos kosketusnäyttöön ilmestyy myös symboli , laite on tunnistanut liian suuren vaahdomäärän pesuvaiheen aikana ja aktivoi automaattisesti lisähuuhtelukertoja vaahdon poistamiseksi.



Jos haluat varmistaa, että ohjelman asetuksia ei voida muuttaa tahattomasti, voit valita lapsilukon.

Lapsilukko

Voit lukita koneen, jotta tekemiäsi asetuksia ei voida muuttaa epähuomiossa. Ota tätä varten lapsilukko käyttöön.



Lapsilukon aktivointi:

Kun ohjelma käynnistyy, kosketa ja pidä painettuna  **(3s)** -painiketta 3 sekunnin ajan.

-  **(3s)**-valo palaa: lapsilukko on aktivoitu.
-  **(3s)** vilkkuu: jos ohjelmaa ja ohjelman asetuksia säädetään lapsilukon ollessa aktivoituna.

Huomautus: Kun ohjelma päättyy, **End** tulee näyttöön. Luukku ei ole lukittu.  **(3s)** jäävät päälle muistuttamaan, että otat lapsilukon pois päältä.

Lapsilukon deaktivointi:

Kosketa ja pidä painettuna  **(3s)** -painiketta kunnes  **(3s)**-merkkivalon lamppu sammuu.

Pyykin lisääminen/ poistaminen

Ohjelman käynnistymisen jälkeen voit tarvittaessa lisätä tai poistaa pyykkiä.

Näppää valitsinta ▷. Laite tarkastaa, onko pyykin lisääminen mahdollista.

Kosketusnäyttöön ilmestyy:

- Symboli ☺ sammuu, pyykkiä voidaan lisätä.
- Symbol ☺ palaa, pyykkiä ei voida lisätä.

Jatkaaksesi ohjelmaa paina valitsinta ▷. Ohjelma jatkuu automaattisesti.

Huomautuksia

- Sulje täyttöluukku pyykkiä lisätessäsi mahdollisimman pian - vettä voi muutoin valua ulos koneesta.
- Jos vedenpinta on korkealla, lämpötila on korkea tai rumpu pyörii, täyttöluukku pysyy turvallisuussyistä lukittuna eikä pyykkiä voi lisätä koneeseen.

Ohjelman vaihtaminen

Jos olet käynnistänyt vahingossa väärän ohjelman, voit muuttaa ohjelmaa seuraavasti:

1. Kosketa painiketta ▷.
2. Valitse toinen ohjelma.
3. Ja kosketa painiketta ▷ uudelleen. Uusi ohjelma käynnistyy alusta.

Huomautus: Jos kuivaus on aktivoitu, kone on kytkettävä pois päältä ja sitten uudelleen päälle, jotta kuivausohjelmaa voidaan vaihtaa.

Ohjelman keskeytys

Ohjelmat, joissa pestään korkeissa lämpötiloissa:

1. Kosketa painiketta ▷.
2. Pyykin jäähdyttäminen: valitse **Huuhtelu**.
3. Kosketa painiketta ▷.

Ohjelmat, joissa pestään alhaisissa lämpötiloissa:

1. Kosketa painiketta ▷.
2. Valitse **Linkous**.
3. Kosketa painiketta ▷.

Ohjelmat, joissa on meneillään kuivaus:

1. Kytke kone pois päältä.
2. Kytke kone pois päältä.
3. Pyykin jäähdyttäminen: valitse **My Time + Dry**.
4. Kosketa painiketta ▷.

Ohjelma päättyminen

End syttyy kosketusnäytössä ja ▷ ja ☺-painikkeiden valot ovat pois päältä.

Jos valitsit Ø, vesi ainoastaan tyhjennetään huuhtelun jälkeen, ei linkousta.

Huomautuksia

- Jos sana **Hot** vilkkuu näytössä ennen kuin kuivausvaihe päättyy, rumpun lämpötila on korkea. Rumpun jäähdytysohjelma on käynnissä, kunnes lämpötila rummussa on laskenut.
- Rypistymisenestotoiminto käynnistyy, kun kuivaus on päättynyt, ja estää pyykkiä rypistymästä, jos pyykkiä ei oteta koneesta ajoissa. Tämä kestää noin 30 minuuttia. **PUSH, Eo, and End** näkyvät vuorotellen kosketusnäytössä ja ☺-symboli tulee näyttöön tilasymbolina. Voit koskettaa mitä tahansa aluetta kosketusnäytössä, kun haluat lopettaa tämän toiminnon, jolloin luukku aukeaa ja pyykkiä voidaan ottaa ulos.

Pyykin poistaminen/laitteen kytkeminen pois päältä

1. Paina ①-painiketta kunnes merkkivalo sammuu. Sitten vapauta painike. Laitte on kytketty pois päältä.
2. Avaa luukku ja poista pyykki.
3. Sulje vesihana.

Huomautus: Ei tarpeen Aqua-Stop-malleissa.

Huomautuksia

- Älä jätä pyykkiä rumpuun. Rumpuun jäänyt pyykki saattaa seuraavassa pesussa kutistua tai värjätä muuta pyykkiä.
- Poista kaikki vieraat esineet rummusta ja kumitiivisteestä – ruostumisvaara.
- Pyyhi kumitiiviste kuivaksi.

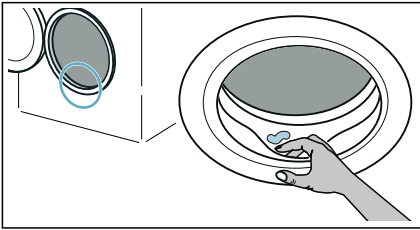

- Jätä luukku ja pesuainekotelo auki, jotta kaikki jäännösvesi pääsee haihtumaan.
- Odota aina, kunnes ohjelma on päättynyt, sillä laite voi olla vielä lukittu. Kytke laite sitten pois päältä ja odota lukon avautumismerkkiä.

Home Connect

Tämä laite on Wi-Fi-kelpoinen, ja sitä voidaan kauko-ohjata mobiililaitteella.

Home Connect -sovelluksen avulla voit käyttää mobiililaitteella tämän laitteen seuraavia toimintoja:

- Ohjelmien asettaminen ja käynnistäminen.
- Ohjelma-asetusten muuttaminen ja aktivointi/deaktivointi.
- Ohjelman tilan haku näyttöön.
- Laitteasetusten muuttaminen ja aktivointi/deaktivointi.
- Laitteen kytkeminen pois päältä.

Ennen kuin voit käyttää Home Connect -toimintoja toimi seuraavasti:

1. Asenna Home Connect -sovellus mobiililaitteeseen.
2. Kirjautu Home Connect -sovellukseen.
3. Yhdistä laite kertaalleen automaattisesti **tai** manuaalisesti kotiverkkoon.
4. Yhdistä laite Home Connect -sovellukseen.

Tietoja sovelluksesta löydät internet-sivulta Home Connect www.home-connect.com

Home Connect -palvelut eivät ole käytettävissä kaikissa maissa. Home Connect -toiminnon saatavuus riippuu kunkin maan Home Connect -palveluiden saatavuudesta. Lisätietoja löydät sivulta: www.home-connect.com

Huomautuksia

- Noudata tässä käyttöohjeessa olevia turvallisuusohjeita ja varmista, että turvallisuusmääräykset täyttyvät myös silloin, kun käytät laitetta Home Connect -sovelluksen kautta etkä ole kotona. Ota huomioon myös Home Connect -sovelluksessa olevat ohjeet.

- Kun laite on käytössä, et voi samanaikaisesti tehdä muutoksia Home Connect -sovelluksen kautta. Mutta näet laitteessa tehdyt muutokset Home Connect -sovelluksessa.

Home Connect -valikon haku näyttöön

Home Connect -valikossa voit luoda ja tarkastella verkkoyhteyksiä, nollata verkkoyhteyksiä, aktivoida/deaktivoida Wi-Fi:n ja hakea muita Home Connect -toimintoja.

1. Kytke laite päälle.
2. Paina  (**Etäkäynnistys**) ja pidä painettuna vähintään 3 sekunnin ajan.

Näyttöön ilmestyy: **RLT**.

Olet nyt Home Connect -valikossa.

Huomautus: Paina lyhyesti  (**Etäkäynnistys**) poistuaksesi Home Connect -valikosta.

Yhdistäminen kotiverkkoon ja Home Connect -sovellukseen

Yhdistä laite kertaalleen **automaattisesti** tai **manuaalisesti** kotiverkkoon.

Huomautuksia

- Jos kotiverkon reitittimessäsi on WPS-toiminto, voit yhdistää laitteen automaattisesti kotiverkkoon.
- Jos kotiverkon reitittimessäsi ei ole WPS-toimintoa, laite on yhdistettävä manuaalisesti kotiverkkoon.

Sen jälkeen sinun pitää yhdistää laite Home Connect -sovellukseen.

Huomautus: Jotta laite voidaan yhdistää kotiverkkoon, **Wi-Fi** pitää olla aktivoituna laitteessa. Tehdasasetuksena on **Wi-Fi** deaktivoitu laitteessa, ja se aktivoituu automaattisesti, kun yhdistät laitteen kotiverkkoon.

Automaattinen yhdistäminen kotiverkkoon

Vaihe 2.1



Varmista, että olet Home Connect -valikossa. → *Sivu 43*

1. Paina .

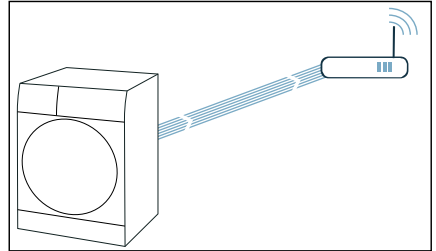
Laite yrittää nyt muodostaa yhteyden kotiverkkoon. Näytössä vilkkuu .



2. Aktivoi kotiverkon reitittimen WPS-toiminto seuraavien 2 minuutin kuluessa.

Kun laite on onnistunut muodostamaan yhteyden kotiverkkoon, näyttöön ilmestyy **Kodinkoneesi on yhdistetty langattomaan verkkooni.**  ja  palaa jatkuvasti.

Huomautus: Jos yhteyden muodostaminen ei onnistunut, tarkasta, onko laite kotiverkon toiminta-alueella. Toista automaattinen yhdistäminen tai suorita manuaalinen yhdistäminen.

Manuaalinen yhdistäminen kotiverkkoon

Vaihe 2.2

Varmista, että olet Home Connect -valikossa. → *Sivu 43*

Varmista, että olet avannut Home Connect -sovelluksen ja olet kirjautunut järjestelmään.

1. Aseta ohjelma kohtaan 2.

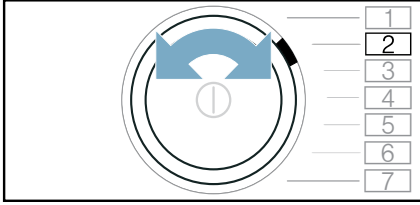

Näyttöön ilmestyy: **SAP**
(manuaalinen yhdistäminen).

2. Paina .

Laitte muodostaa nyt oman WLAN-verkon verkkotunnuksella (SSID) **HomeConnect**.

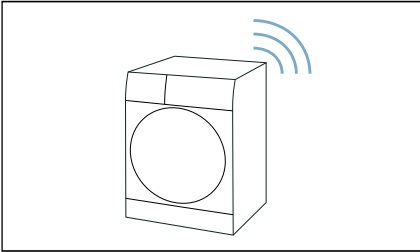

3. Hae WLAN-asetukset näyttöön mobiililaitteessa.
4. Yhdistä mobiililaitte WLAN-verkkoon **HomeConnect** ja syötä WLAN-salasana (Key) **HomeConnect**.
Mobiililaitte muodostaa nyt yhteyden laitteeseen. Yhteyden muodostaminen voi kestää jopa 60 sekuntia.

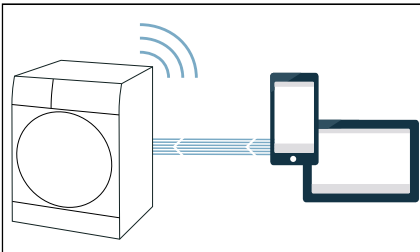

5. Kun yhteyden muodostaminen on onnistunut, avaa Home Connect -sovellus mobiililaitteessa ja tee sovelluksessa näkyvät vaiheet.

6. Syötä Home Connect -sovelluksessa **kotiverkkosi** verkkotunnus (SSID) ja salasana (Key).

7. Tee vielä viimeiset toimenpiteet Home Connect -sovelluksessa laitteen yhdistämiseksi.

Kun laite on onnistunut muodostamaan yhteyden kotiverkkoon, näyttöön ilmestyy **Kodinkoneesi on yhdistetty langattomaan verkkooosi. con** ja  palaa jatkuvasti.

Huomautus: Jos yhteyden muodostaminen ei onnistunut, tarkasta, onko laite kotiverkon toiminta-alueella. Toista manuaalinen yhdistäminen.

Yhdistäminen Home Connect -sovellukseen

Vaihe 3

Kun laite on yhdistetty kotiverkkoon, voit yhdistää sen Home Connect -sovellukseen.

Varmista, että olet Home Connect -valikossa. → *Sivu 43*

Varmista, että olet avannut Home Connect -sovelluksen ja olet kirjautunut järjestelmään.

1. Aseta ohjelma kohtaan 3.

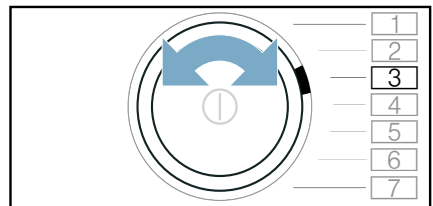

Näyttöön ilmestyy: **APP**
(yhdistäminen sovellukseen).

2. Paina .

Laitte yrittää nyt muodostaa yhteyden Home Connect -sovellukseen.

3. Kun laitteesi näkyy sovelluksessa, tee viimeiset toimenpiteet Home Connect -sovelluksessa.

Huomautus: Jos yhteyden muodostaminen ei onnistunut, tarkasta, onko mobiililaitteesi kotiverkon toiminta-alueella ja onko se yhdistetty verkkoon. Toista yhdistäminen Home Connect -sovellukseen.

Wi-Fin aktivointi/deaktivointi

Jos laitteesi on jo yhdistetty kotiverkkoon, voit aktivoida tai deaktivoida **Wi-Fin** laitteessasi.

Varmista, että olet Home Connect -valikossa. → *Sivu 43*

1. Aseta ohjelma kohtaan 4.

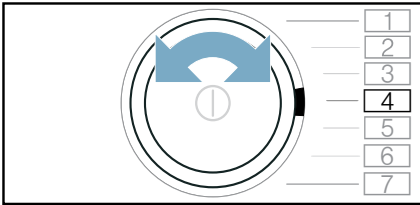

Näyttöön ilmestyy: **☑on** (Wi-Fi).

2. Paina **▷**.

Jos näyttöön ilmestyy **on**, Wi-Fi on aktivoitu laitteessa. Jos näyttöön ilmestyy **OFF**, Wi-Fi on deaktivoitu laitteessa.

Huomautuksia

- Kun yhdistät laitteen kotiverkkoon, Wi-Fi aktivoituu automaattisesti.
- Jos Wi-Fi on aktivoitu, laite ei kytkeydy automaattisesti pois päältä.
- Jos Wi-Fi on kytketty laitteessa pois päältä, laitteen kaukokäynnistys ja kauko-ohjaus Home Connect -sovelluksella eivät ole mahdollisia.
- Kun Wi-Fi kytketään pois päältä ja laitteesi oli aiemmin yhdistetty kotiverkkoon, yhteys muodostetaan automaattisesti uudelleen, kun Wi-Fi kytketään uudelleen päälle.
- Jos muutat tätä toimintoa, energiankulutus nousee kulutustaulukossa mainittuihin arvoihin verrattuna.

Verkkoasetusten palauttaminen

Voit nollata kaikki verkkoasetukset.

Varmista, että olet Home Connect -valikossa. → *Sivu 43*

1. Aseta ohjelma kohtaan 5.

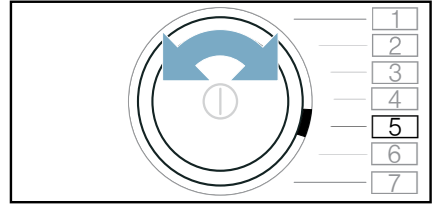

Näyttöön ilmestyy: **rE5**
(verkkoasetusten nollaaminen).

2. Paina **▷**.

Näyttöön ilmestyy: **YES**.

3. Paina **▷**.

Huomautus: Jos haluat taas käyttää laitetta Home Connect -sovelluksen avulla, sinun on liitettävä laite uudelleen kotiverkkoon ja Home Connect -sovellukseen.

Ohjelmapäivitys

Voit päivittää Home Connect -ohjelman laitteessasi. Kun uusi ohjelmapäivitys on käytettävissä, näyttöön ilmestyy huomautus: **uPd**

Asenna päivitys suoraan **näytössä olevan huomautuksen** kautta tai **manuaalisesti** seuraavasti:

Varmista, että olet Home Connect -valikossa. → *Sivu 43*

1. Aseta ohjelma kohtaan 6.

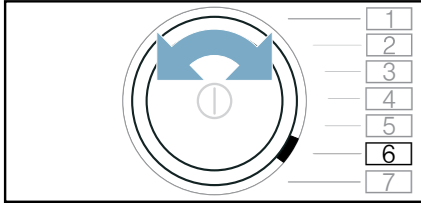

Näyttöön ilmestyy: **UPD** (ohjelman päivitys).  vilkkuu, kun ohjelmapäivitys on käytettävissä.

2. Paina .

Näyttöön ilmestyy: **YES**.

3. Paina .

Huomautus: Ohjelman päivitys voi kestää useita minutteja. Älä kytkä laitetta päivityksen kuluessa pois päältä.

Tietosuojaa koskeva huomautus

Kun laite liitetään Internetiin liitettyyn WLAN-verkkoon ensimmäistä kertaa, laite välittää seuraavat tiedot Home Connect -palvelimelle (ensirekisteröinti):

- Yksiselitteinen laitetunniste (koostuu laiteavaimesta ja asennetun Wi-Fi-kommunikaatiomodulin MAC-osoitteesta).
- Wi-Fi-kommunikaatiomodulin turvallisuussertifikaatti (liitännän informaatioteknistä varmistusta varten).
- Kodinkoneen ajankohtainen ohjelma- ja laiteversio.
- Edellä mahdollisesti tehdyn tehdasasetuksiin palautuksen tila.

Tämä ensirekisteröinti valmistelee Home Connect -toimintojen käytön ja se pitää tehdä vasta sitten, kun haluat käyttää Home Connect -toimintoja ensimmäistä kertaa.

Huomautus: Ota huomioon, että Home Connect -toimintoja voidaan käyttää vain Home Connect App -sovelluksen yhteydessä. Tietosuojaa koskevia tietoja voit hakea näyttöön Home Connect App -sovelluksessa.

Vaatimustenmukaisuusvakuutus

Robert Bosch Hausgeräte GmbH vahvistaa täten, että Home Connect -toiminnoilla varustettu laite vastaa direktiivin 2014/53/EU vaatimuksia ja muita asiaankuuluvia määräyksiä.

Täydellinen laitteita koskeva RED vaatimustenmukaisuusvakuutus löytyy Internetistä sivulta www.bosch-home.com laitteen tuotesivulta lisädokumenttien kohdasta.



2,4 GHz taajuusalue: 100 mW maks.
5 GHz taajuusalue: 100 mW maks.

	BE	BG	CZ	DK	DE
	EE	IE	EL	ES	FR
	HR	IT	CY	LV	LT
	LU	HU	MT	NL	AT
	PL	PT	RO	SI	SK
	FI	SE	UK	NO	CH
	TR				

5 GHz WLAN (Wsätiloissai-Fi): käyttö vain si

Laitteen asetukset

Kytkeytyminen automaattisesti pois päältä

Kun laite on pidemmän aikaa käyttämättä (n. 20 minuuttia, laitteessa olevasta vesimäärästä riippuen), laite kytkeytyy ennen ohjelman käynnistymistä ja ohjelman päätyttyä automaattisesti pois päältä. Paina uudelleen valitsinta ① kytkeäksesi laitteen päälle.

Huomautus: Jos Wi-Fi on kytketty laitteessa päälle ja se on energiansäästötilassa, laite ei kytkeydy automaattisesti pois päältä.

Perusasetukset

Pääset perusasetuksiin koskettamalla ja pitämällä painettuna  (**Hiljainen**) -painiketta noin 3 sekunnin ajan. Ohjauspaneeli näyttää:

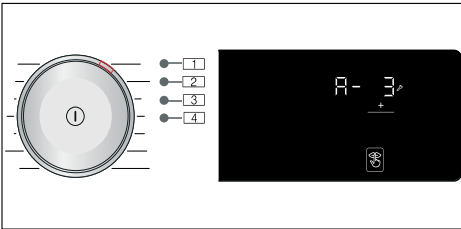

Voit muuttaa seuraavia perusasetuksia:

- Päätymistä ilmaisevan äänimerkin voimakkuus.
- Painikkeiden äänimerkki.
- Kosketusnäytön kirkkaus.
- Rummun puhdistus-informaatio-signaalin kytkeminen on/off.

Äänimerkki

Voit valita asennon **1** ja käyttää painiketta + säätääksesi loppusignaalin äänenvoimakkuuden, esim. **A-3**.

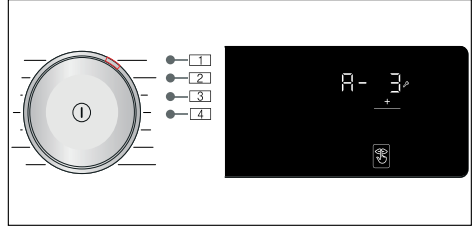

Mahdolliset asetusravot:

- 0 pois päältä
- 1 hiljainen
- 2 keskitaso
- 3 voimakas
- 4 erittäin voimakas

Valitsinäni

Voit valita asennon **2** ja käyttää painiketta + säätääksesi painikkeen signaalin äänenvoimakkuutta, esim. **b-3**.

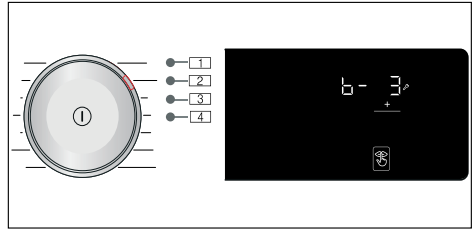

Mahdolliset asetusravot:

- 0 pois päältä
- 1 hiljainen
- 2 keskitaso
- 3 voimakas
- 4 erittäin voimakas

Kirkkaus

Mahdolliset asetusarvot: 1 - 4

Voit valita asennon **3** ja käyttää painiketta **+** säätääksesi kosketusnäytön kirkkautta esim. **[- 3]**.

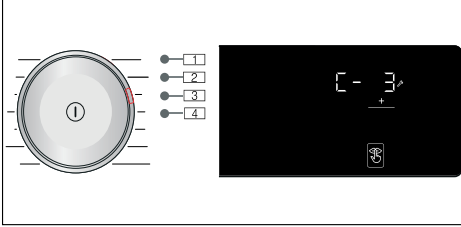

Mahdolliset asetusarvot:

- 1 ei erityisen kirkas
- 2 normaali kirkkaustaso
- 3 kirkas
- 4 erittäin kirkas

Rummun hoidon huomautussignaalin kytkeminen päälle/pois

Voit valita asennon **4** ja paina painiketta **+** kytkeäksesi **Rummun puhdistus** -tietosignaalin päälle tai pois päältä, esim. **d- i**.

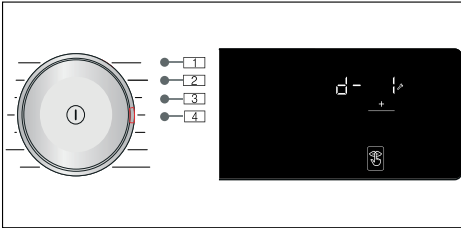

Mahdolliset asetusarvot:

- 0 pois päältä
- 1 päälle



Tunnistimet

Epätasapainon tunnistusjärjestelmä

Epätasapainon tunnistus korjaa automaattisesti rummun sisälle epätasaisesti jakautuneen pyykin käynnistämällä linkouksen monta kertaa.

Jos pyykki ei näiden yritysten aikana jakaudu tasaisesti rumpuun, linkousnopeus laskee turvallisuussyistä tai linkous ei käynnisty.

Huomautus: Laita rumpuun aina yhdessä pieniä ja suuria vaatekappaleita.



Puhdistus ja huolto

⚠️ Varoitus Hengenvaara!

Jännitteisten komponenttien koskettaminen aiheuttaa sähköiskuvaaran. Paina painiketta **ⓘ** ja irrota verkkopistoke.

Huomio! Räjähdyksivaara tai tulipalon vaara!

Liuottimia sisältävistä puhdistusaineista, esim. puhdistusliuottimesta, voi syntyä myrkyllisiä höyryjä.

Älä käytä liuottimia sisältäviä puhdistusaineita.

Huomio! Laitte voi olla vaurioitunut!

Liuottimia sisältävät puhdistusaineet, esim. puhdistusliuotin, voivat vaurioittaa laitteen pintaa ja komponentteja.

Älä käytä liuottimia sisältäviä puhdistusaineita.

Koneen runko/ohjauspaneeli

- Poista pesu- ja puhdistusainejäämät välittömästi.
- Pyyhi pehmeällä, kostealla liinalla.
- Älä käytä karkeita liinoja, sieniä tai puhdistusaineita (ruostumattoman teräksen puhdistusaineita).
- Älä puhdista laitetta painepesurilla.

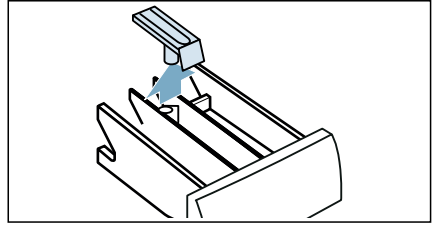

Rumpu

Käytä klooritonta puhdistusainetta, älä käytä teräsvillaa.

Käytä epämiellyttävän hajun poistamiseen pesukoneesta tai rumpun puhdistamiseen ohjelmaa **Rummun puhdistus 90°C** ilman pyykkiä.

Kalkinpoisto

Kun annostelet pyykinpesuaineen oikein, ei kalkinpoisto yleensä ole tarpeen. Jos kalkki on poistettava, noudata kalkinpoistoaineen valmistajan ohjeita. Sopivia kalkinpoistoaineita voit tilata verkkosivuiltamme tai huoltopalvelusta.

Pesuainekotelo ja runko

Jos laitteeseen on jäänyt pesuaine- tai huuhteluainejäämiä:

1. Vedä pesuainekotelo auki. Paina sisäosa alas ja ota kotelo kokonaan pois paikaltaan.

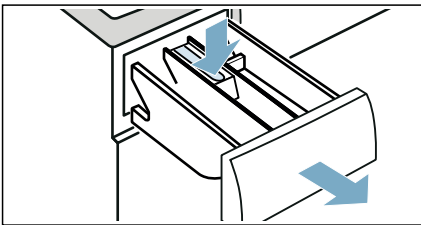

2. Sisäosan irrottaminen: Työnnä sisäosaa sormilla ylöspäin alhaalta käsin.

3. Puhdista pesuainelokero ja sisäosa vedellä ja harjalla ja kuivaa ne. Puhdista myös kotelon sisäosa.

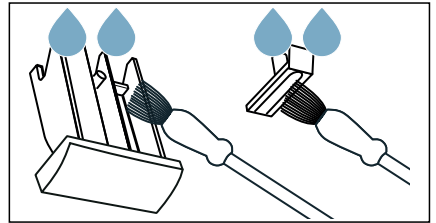

4. Laita sisäosa paikalleen ja lukitse se (työnnä sylinteri ohjaintapin päälle).

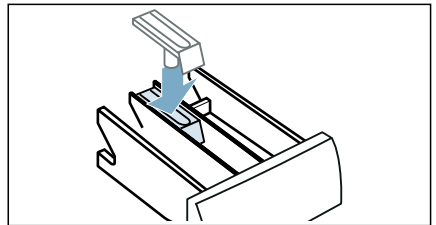

5. Työnnä pesuainekotelo paikalleen.

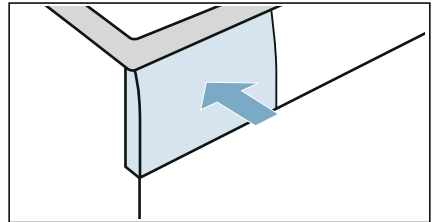

Huomautus: Jätä pesuainekotelo auki, jotta jäännösvesi pääsee haihtumaan.

Poistovesipumppu tukossa

Huomautus: Sulje vesihana estääksesi lisäveden tulon ja varmistaa, että vesi poistuu pesuvesipumpun kautta.

Varoitus

Palovamman vaara!

Kun peset pyykkiä korkeassa lämpötilassa, vesi kuumenee hyvin kuumaksi. Jos joudut kosketuksiin kuuman veden kanssa, voit saada palovamman.

Anna pesuveden jäähtyä ensin.

1. Kytke laite pois päältä. Irrota sähköjohto pistorasiasta.
2. Avaa huoltoluukku.

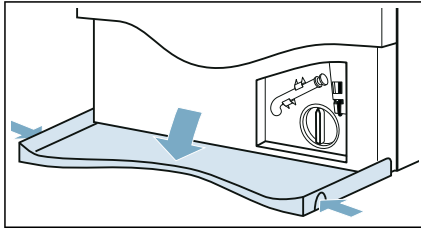

3. Poista vedenpoistoletku pidikkeestä. Poista tiivistekansi ja päästä vesi valumaan sopivaan astiaan. Aseta tiivistekansi takaisinpaikalleen aseta vedenpoistoletku takaisin pidikkeeseen.

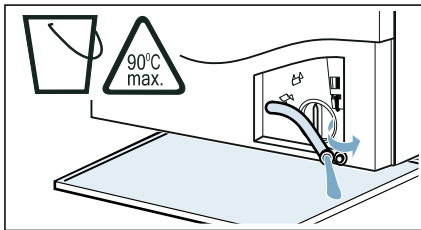

4. Avaa pumpun kansi varovasti; jäännösvettä voi valua ulos. Puhdista sisäosa, pumpun kannen kierre ja pumpun kotelo. Poistopumpun siipipyörän pitää päästä pyörimään.

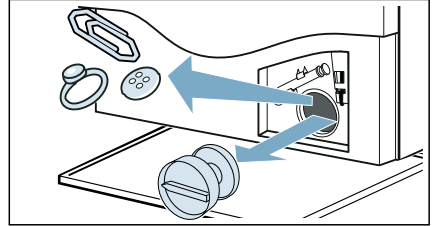

5. Aseta pumpun kansi takaisin paikalleen ja kierrä se kunnolla kiinni. Kädensijan pitää olla pystyasennossa.

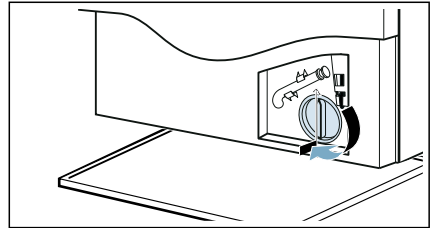

6. Sulje huoltoluukku.

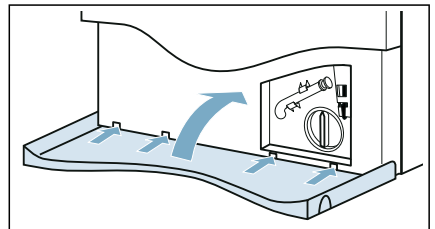

Huomautus: Estääksesi käyttämättömän pesuaineen joutumisen viemäriin seuraavan pesukerran yhteydessä: kaada 1 litra vettä lokeroon **II** ja käynnistä ohjelma **Veden poisto**.

Hajulukkoon kytkettävä poistovesiletku on tukossa

1. Paina valitsinta ①. Irrota sähköjohto pistorasiasta.
2. Irrota letkunkiristin. Irrota vedenpoistoletku varovasti; jäännösvettä voi valua ulos.
3. Puhdista vedenpoistoletku ja viemäriputken liitântäkappale.

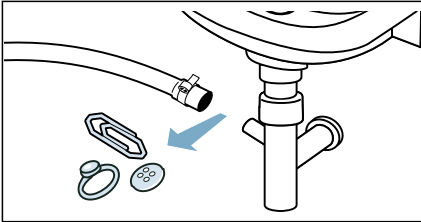

4. Asenna vedenpoistoletku takaisin paikalleen ja varmista liitântä käyttämällä letkunkiristintä.

Tulovesiletkussa oleva suodatin tukossa

Poista vedenpaine tulovesiletkusta:

1. Sulje vesihana.
2. Valitse **Puuvilla** (aktivoida **Speed (Nopeus)** -asetus) -ohjelma.
3. Valitse -painike. Anna ohjelman käydä noin 40 sekuntia.
4. Paina painiketta ①.
5. Irrota sähköjohto pistorasiasta.

Puhdista suodattimet:

1. Irrota letku laitteen takaa.

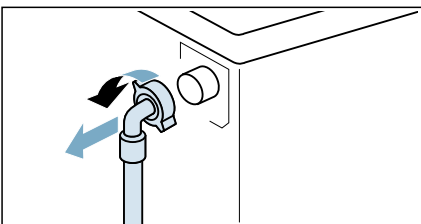

2. Käytä pihtejä apuna suodattimen poistamiseen.

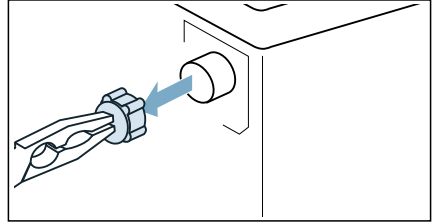

3. Puhdista suodatin pienellä harjalla.

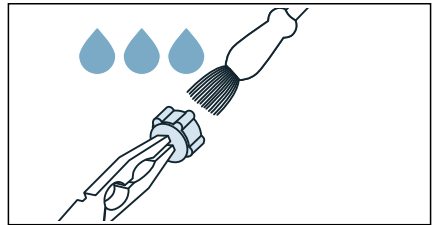

4. Liitä letku ja varmista tiiviyys.

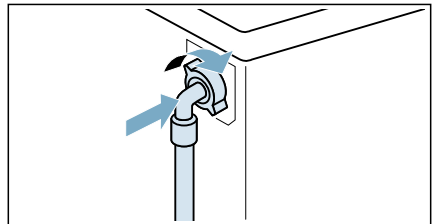

? Häiriöt ja niiden korjaaminen

Hätäaukaisu

Esim. sähkökatkon yhteydessä tai tehonhäviön yhteydessä

Ohjelma jatkuu, kun sähkö on taas käytettävissä.

Jos kuitenkin haluat poistaa pyykin koneesta, pesukoneen luukun saa avattua seuraavasti:

Varoitus

Palovamman vaara!

Kun peset pyykkiä korkeassa lämpötilassa, altistut palovamman vaaralle, jos joudut kosketuksiin kuuman veden ja pyykin kanssa. Jos mahdollista, anna sen jäähtyä.

Varoitus

Loukkaantumisvaara!

Käden laittaminen pyörivään rumpuun voi aiheuttaa loukkaantumisia. Älä laita kättäsi pyörivään rumpuun. Odota, kunnes rumpu on lakannut pyörimästä.

Huomio!

Vesivahinko!

Vuotava vesi voi aiheuttaa vesivahingon. Älä avaa pyykinpesukoneen luukkuja, jos luukun lasista näkyy vettä.



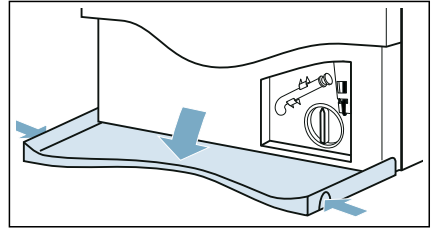

1. Paina valitsinta ①. Irrota sähköjohto pistorasiasta.
2. Avaa huoltoluukku.

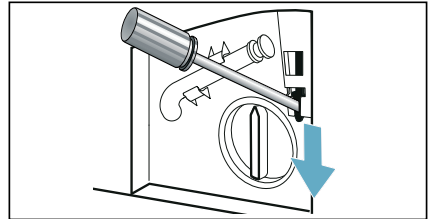

3. Poista vesi. → *Sivu 50*
4. Vedä hätäavaajaa alaspäin työkalulla ja vapauta se. Ovi voidaan sitten avata.









Näyttöruudun tiedot

Näyttö	Syy/aputoimenpide
	<ul style="list-style-type: none"> ■ Vilkkuu nopeasti + signaali: luukku avattiin ja vesi oli liian korkealla. Sulje luukku, jatka ohjelmaa -painikkeella tai valitse ohjelma Linkous. ■ Vilkkuu hitaasti: luukun lukituksen lämpötila on liian korkea, jotta luukku voitaisiin avata. Odota noin 30 sekuntia kunnes luukun lukituksen lämpötila laskee.
Hot (Kuuma)	Rummun lämpötila on liian korkea. Odota, että kone jäähdyttää pyykkejä, kunnes Hot katoaa näyttöpaneelista, jolloin luukun voi avara.
	<ul style="list-style-type: none"> ■ Vilkkuu (ei vettä): onko vesihana auki? Onko tulovesiletussa oleva suodatin tukossa? → <i>"Tulovesiletussa oleva suodatin tukossa" sivulla 51</i> Onko tulovesiletku taittunut tai puristuksissa? ■ Palaa (veden paine matala): vain tiedoksi. Tämä ei vaikuta ohjelman keston. Ohjelman kesto on pidentynyt.
E:36 ja -10 vuorotellen	<ul style="list-style-type: none"> ■ Viemäriputki tai vedenpoistoletku on tukossa. Puhdista viemäriputki ja vedenpoistoletku. ■ Viemäriputki tai vedenpoistoletku on jäänyt väliin tai on jumissa. Varmista, että viemäriputki ja vedenpoistoletku eivät ole taittuneet tai ole puristuksissa. ■ Poistovesipumppu on tukossa. → <i>"Poistovesipumppu tukossa" sivulla 50</i> ■ Vedenpoistoletku viemäriputkessa on tukossa. → <i>"Hajulukkaan kytkettävä poistovesiletku on tukossa" sivulla 51</i> ■ Vedenpoistoletku on liitetty liian korkealle. Asenna vedenpoistoletku enintään yhden metrin korkeuteen. → <i>"Letkujen ja johtojen pituudet" sivulla 16</i>
H:95 vaihtelee End kanssa kun ohjelma on päätynyt	Vesi puuttuu kuivausvaiheessa, kuivaustulos voi olla heikko.
H:32 vaihtelee End kanssa kun ohjelma on päätynyt	Epätasapainon tunnistusjärjestelmä on keskeyttänyt linkouksen, koska pyykki on jakautunut epätasaisesti. Laita rumpuun tasaisesti sekä pieniä että suurikokoisia tekstiilejä.
 (3s) syttyy	Lapsilukko on aktivoitu – deaktivoi se.
 palaa	Laitte on tunnistanut liian runsaan vaahtomäärän ja aktivoi lisäpesukerran. Käytä seuraavalla pesukerralla vähemmän pesuainetta, kun pyykkimäärä on sama.

Näyttö	Syy/aputoimenpide
Ohjelman Rummun puhdistus merkkivalo vilkkuu.	Käynnistä Rummun puhdistus 90°C ohjelma puhdistaaksesi ja huoltaaksesi rummun ja sen ulkopuolisen altaan. Huomautuksia <ul style="list-style-type: none"> ■ Käynnistä ohjelma ilman pyykkiä. ■ Käytä pesupulveria tai valkaisuainetta sisältävää pesuainetta. Estä vaahdon muodostuminen käyttämällä vain puolet pesuaineen valmistajan suosittelemasta pesuainemäärästä. Älä käytä villalle tai hienopesuun tarkoitettuja pesuaineita. ■ Rummun puhdistus-tietosignaalin kytkeminen päälle / pois päältä. → "Rummun hoidon huomautussignaalin kytkeminen päälle/pois" sivulla 48
	Palaa: Wi-Fi on päällä ja laite on yhdistetty kotiverkkoosi. Vilkkuu: laite yrittää muodostaa yhteyden kotiverkkoosi. Pois päältä: Wi-Fi on kytketty pois päältä ja laite on kytketty irti kotiverkostasi.
Muut näytöt	Kytke laite pois päältä, odota viisi sekuntia ja kytke laite sitten uudelleen päälle. Jos näyttö ilmestyy uudelleen, ota yhteys huoltopalveluun.

Häiriöt ja niiden korjaaminen.

Viat	Syy/aputoimenpide
Koneesta vuotaa vettä.	<ul style="list-style-type: none"> ■ Liitä vedenpoistoletku oikein tai vaihda se. ■ Tiivistä tulovesiletkun kierrelähtäntä.
Koneeseen ei tule vettä. Pesuaineen jakelu ei toimi.	<ul style="list-style-type: none"> ■ Eikö ohjelma käynnisty? ■ Onko vesihana auki? ■ Voiko tulovesiletkussa oleva suodatin olla tukossa? → "Tulovesiletkussa oleva suodatin tukossa" sivulla 51 ■ Onko tulovesiletku taittunut tai puristuksissa?
Väärää pesuainetta/huuh- teluainetta on kaadettu lokeroon/lokeroihin.	Lokero/lokerot: <ol style="list-style-type: none"> 1. Tyhjennä ja puhdista. 2. Täytä.
Pesuaine/huuhdeluaine on jähmettynyt lokeroihin.	Puhdista ja täytä lokerot.
Luukkua ei saa avattua.	<ul style="list-style-type: none"> ■ Luukkua ei voi avata, koska rummun lämpötila on liian korkea. ■ Turvatoiminto on aktivoitunut. Pysäytetäänkö ohjelma? ■ Rummussa on liian paljon vettä. ■ Saako luukun avattua vain hätäaukaisun avulla? → "Hätäaukaisu" sivulla 52

Viat	Syy/aputoimenpide
Ohjelma ei käynnisty.	<ul style="list-style-type: none"> ■ Oletko koskettnut valitsinta  tai valinnut  (Ajastusaika)-ajan? ■ Onko luukku kiinni? ■ Onko lapsilukko aktivoitu? Deaktivoi lapsilukko. ■ Onko esittelytila aktivoitu? Jos näytössä näkyy SHOP 5 sekunnin ajan sen jälkeen, kun olet kytkenyt koneen päälle tai pois päältä, kone on esittelytilassa. Kytke esittelytila pois päältä seuraavasti: <ol style="list-style-type: none"> 1. Kytke kone pois päältä ja taas päälle. 2. Odota, kunnes näytön viesti SHOP katoaa. 3. Kosketa valitsinta  ja pidä painettuna vähintään 5 s ajan. Kone kytkeytyy automaattisesti pois päältä. Voit käyttää konetta nyt tavanomaiseen tapaan.
Ohjelma on käynnistynyt ja rumpu pyörii, mutta rumpu ei täyty vedellä.	Tämä ei ole vika – Muutamat ohjelmat (esim. puuvilla) tunnistavat ja punnitsevat pyykin määrän sen jälkeen, kun ohjelma on käynnistetty ja laskevat veden optimaalisen määrän pesua varten. Rumpu alkaa sen jälkeen täyttyä vedellä.
Vesi ei poistu koneesta.	<ul style="list-style-type: none"> ■ Viemäriputki tai vedenpoistoletku on tukossa. Puhdista viemäriputki ja vedenpoistoletku. ■ Viemäriputki tai vedenpoistoletku on jäänyt väliin tai on jumissa. Varmista, että viemäriputki ja vedenpoistoletku eivät ole taittuneet tai ole puristuksessa. ■ Onko poistovesipumppu tukossa? → <i>"Poistovesipumppu tukossa" sivulla 50</i> ■ Onko vedenpoistoletku viemäriputkessa tukossa? → <i>"Hajulukkoon kytkettävä poistovesiletku on tukossa" sivulla 51</i> ■ --- (ei linkousta = ei lopputyhjennystä) on aktivoituna (moduulista riippuen). Jatka ohjelmaa valitsemalla Linkous ja painamalla . ■ Vedenpoistoletku on liitetty liian korkealle. Asenna vedenpoistoletku enintään yhden metrin korkeuteen. → <i>"Letkujen ja johtojen pituudet" sivulla 16</i>
Rummussa ei näy vettä.	Tämä ei ole vika - vesi on näkyvän alueen alapuolella.
Linkoustulos ei ole riittävän hyvä. Pyykki märkää / liian kostea.	<ul style="list-style-type: none"> ■ Tämä ei ole vika – epätasapainon tunnistusjärjestelmä on keskeyttänyt linkouksen, koska pyykki on jakautunut epätasaisesti. Laita rumpuun tasaisesti sekä pieniä että suurikokoisia tekstiilejä. ■ Onko  (Kevyempi silitys) lisäohjelma-asetus valittu (mallista riippuen)? ■ Onko  (Hiljainen) lisäohjelma-asetus tai ohjelma Hiljainen valittu (mallista riippuen)? ■ Onko valittu linkousnopeus liian pieni?
Linkousjakso käynnistyy useita kertoja.	Tämä ei ole vika – epätasapainon tunnistusjärjestelmä korjaa epätasapainoa.
Huuhteluainelokerossa on jäännösvettä.	<ul style="list-style-type: none"> ■ Tämä ei ole vika – ei heikennä huuhteluaineen tehoa. ■ Poista tarvittaessa sisäosa. Puhdista pesuainekotelo ja aseta se takaisin paikalleen.
Lokero  ei tyhjene kunolla.	Poista sisäosa. Puhdista pesuainekotelo ja aseta se takaisin paikalleen.

Viat	Syy/aputoimenpide
Ohjelma kestää tavallista kauemmin.	<ul style="list-style-type: none"> ■ Tämä ei ole vika – epätasapainon tunnistusjärjestelmä korjaa epätasapainoa liikuttamalla pyykkiä toistuvasti. ■ Tämä ei ole vika – vaahdontunnistusjärjestelmä on aktivoitu – on käynnistetty yksi huuhtelukerta.
Ohjelman pituus muuttuu pesu-/kuivausvaiheen aikana.	Tämä ei ole vika – ohjelmajakso on optimoitu tietyille pesu-/kuivausprosessille. Tämä saattaa muuttaa kosketusnäytössä näkyvää ohjelman pituutta.
Pesuainekotelosta voi tulla vaahtoa.	<p>Käytitkö liian paljon pesuainetta?</p> <p>Sekoita 1 ruokalusikallinen huuhteluainetta ½ litraan vettä ja kaada se lokeroon II. (Ei ulkoilu- ja urheiluvaatteille tai untuvatäytteille teksteille!)</p> <p>Vähennä pesuainemäärää seuraavan pyykinpesun yhteydessä.</p> <p>Käytä yleisesti saatavana olevia matalavaahtoisia pesu- ja huuhteluaineita, jotka sopivat käytettäväksi pyykinpesukoneessa.</p>
Toistuva, liian runsas vaahtoaminen.	<p>Käytitkö liian paljon pesuainetta?</p> <p>Käytä seuraavalla pesukerralla vähemmän pesuainetta, kun pyykkimäärä on sama.</p> <p>Käytä yleisesti saatavana olevia matalavaahtoisia pesu- ja huuhteluaineita, jotka sopivat käytettäväksi pyykinpesukoneessa.</p>
Hajut, laitteeseen ilmestyvät tahrat.	<p>Käynnistä ohjelma Rummun puhdistus 90°C ilman pyykkiä.</p> <p>Käytä pesupulveria tai valkaisuainetta sisältävää pesuainetta.</p> <p>Huomautus: Estä vaahdon muodostuminen käyttämällä vain puolet pesuaineen valmistajan suosittelemasta pesuainemäärästä. Älä käytä villalle tai hienopyykille tarkoitettuja pesuaineita.</p>
En pysty luomaan yhteyttä kotiverkkooni.	<ul style="list-style-type: none"> ■ Wi-Fi on pois päältä. Kytke Wi-Fi päälle, jotta voit luoda yhteyden kotiverkkoosi.  tulee olla näytössä. ■ Wi-Fi on kytketty päälle, mutta yhteyttä kotiverkkoon ei saada. Tarkista, että kotiverkkosi on käytettävissä tai yritä yhdistää uudelleen kotiverkkoosi.
Home Connect ei toimi.	<ul style="list-style-type: none"> ■ Voit etsiä ratkaisua ongelmiin Home Connectin kautta osoitteesta www.home-connect.com. ■ Home Connect -toiminnon käytettävyys riippuu Home Connect -palveluiden saatavuudesta (esimerkiksi sovelluksen hankkiminen) maassasi. Home Connect -palvelut eivät ole käytettävissä kaikissa maissa - katso lisätietoja: www.home-connect.com.
Laitte on äänekäs, tärisee ja "liikkuu" linkouksen aikana.	<ul style="list-style-type: none"> ■ Onko laite asennettu suoraan? → "Asennon säätäminen" sivulla 18 ■ Onko laitteen jalat kiinnitetty kunnolla? Varmista laitteen jalkojen kiinnitys. ■ Onko kuljetustuet poistettu? → "Kuljetustukien poistaminen" sivulla 14
Kosketusnäytön merkkivalot eivät toimi laitteen käydessä.	<ul style="list-style-type: none"> ■ Onko ollut sähkökatkoja? ■ Vikavirtasuojakytkimen sulakkeet palaneet? Vaihda sulakkeet. ■ Jos vika ilmenee toistuvasti, ota yhteys huoltopalveluun.

Viat	Syy/aputoimenpide
Pyykissä on pesuainejäämiä.	<ul style="list-style-type: none"> ■ Eräät fosfaatittomat pesuaineet sisältävät veteen liukenemattomia jäämiä. ■ Valitse Huuhtelu tai harjaa pyykki pesun jälkeen.
Linkousääni kuivauksen aikana.	Tämä on uusi prosessi, jota kutsutaan lämpölinkoukseksi. Sen tarkoituksena on pienentää energiankulutusta kuivauksen aikana.
Pyykissä on nukkaa.	Käynnistä ohjelma Rummun puhdistus* (kylmä) ilman pyykkiä ja pesuainetta poistaaksesi nukan joka on kertynyt rummun sisään edellisen kuivausjakson aikana.
Veden sisääntulon ääni kuivausvaiheen aikana.	Kuivaava pyykinpesukone käyttää kondensoivaa kuivausta, vettä tarvitaan jatkuvasti pyykin kuivaamiseen. Tästä syystä vesihanana on oltava koko ajan auki, kunnes kuivausvaihe on loppunut.
Kuivauksen kesto piteenee.	<ul style="list-style-type: none"> ■ Käynnistä ohjelma Rummun puhdistus * (kylmä) poistaaksesi nukan, joka on kertynyt pesukoneen rumpuun kuivausvaiheen aikana. ■ Jos ympäristön lämpötila on yli 30 °C, kuivausaika voi pidentyä. ■ Huoneen riittämätön ilmanvaihto voi pidentää kuivausaikaa. Tuuleta huonetta.
Kuivausohjelma ei käynnisty.	<ul style="list-style-type: none"> ■ Eikö kuivauksen lisäohjelma-asetusta ole valittu? ■ Onko luukku kunnolla kiinni?
Rypistyminen.	<ul style="list-style-type: none"> ■ Tekstiilit rypistyvät, jos olet ylittänyt suurimman sallitun täyttömäärän tai valinnut tekstiilityypille väärän ohjelman. Kaikki tarvittavat tiedot löytyvät ohjelmataulukosta. ■ Poista vaatteet koneesta heti kuivauksen jälkeen; rumpuun jätetyt vaatteet saattavat rypistyä.

Viat	Syy/aputoimenpide
<p>Kuivaustulos ei ole riittävän hyvä (pyykki ei ole riittävän kuivaa).</p>	<ul style="list-style-type: none"> ■ Lämmin pyykki tuntuu ohjelman päätyttyä kosteammalta kuin se todella on. Levitä pyykki siten, että kuumuus pääsee haihtumaan. ■ Kuivaavan pyykinpesukoneen sijoituspaikan lämpötila on liian korkea (yli 30 °C) tai huoneen ilmanvaihto on huono. ■ Pyykkiä ei ole lingottu riittävän hyvin ennen kuivausta. Aseta kullekin pesuohjelmalle aina suurin valittavissa oleva linkousnopeus. ■ Kuivaavan pyykinpesukoneen täyttömäärä on liian suuri: noudata ohjelma- taulukossa ja täyttömäärän näytössä olevia maksimitäyttömäärän suosituksia. Älä ylitä kuivaavan pyykinpesukoneen täyttömäärää, sillä kuivauksen maksimitäyttömäärä on pienempi kuin pesun maksimitäyttömäärä. Tyhjennä kuivaava pyykinpesukone sen jälkeen, kun olet pesseyt maksimimäärän pyykkiä, ja jaa pyykki kahteen kuivaustäyttöön. ■ Sähkön verkkojännite on liian matala (alle 200 V) - varmista sopiva verkkojännite. ■ Vedenpaine on liian matala. Veden kondensoitumisperiaatteen mukaan alhainen vedenpaine aiheuttaa sen, että haihtuva höyry ei lauhdu oikein eikä kokonaan. ■ Vesihana on suljettu kuivauksen aikana. Koska koneessa on kondensoiva kuivaus, vesihanan pitää olla auki koko kuivauksen ajan, muuten kuivausohjelma ei toimi asianmukaisesti. ■ Paksut monikerroksiset tekstiilit tai tekstiilit, joissa on paksu täyte, kuivuvat pinnalta helpommin kuin sisäpuolelta. Tämä tasausprosessi saattaa kestää kauemmin. Valitse tämäntyyppisille tekstiileille kuivaustila * (Kaappikuiva+) tai valitse My Time jossa Dry.

Jos et saa poistettua häiriötä itse (kytkettyäsi koneen päälle ja pois päältä) tai tarvitaan korjaaja:

- Kytke virta pois koneesta ja irrota pistoke pistorasiasta.
- Sulje vesihana ja ota yhteys huoltopalveluun.



Huoltopalvelu

Jos et voi korjata vikaa itse (→ *"Häiriöt ja niiden korjaaminen."* sivulla 54), käänny huoltopalvelumme puoleen.

Löydämme varmasti sopivan ratkaisun, jolloin vältyt myös huoltoteknikon turhilta käynneiltä.

Ilmoita huoltopalvelulle laitteen mallinumero (E-Nr.) ja sarjanumero (FD).

E-Nr. _____ FD _____

E-Nr. Mallinumero
FD Sarjanumero

Nämä tiedot löydät mallista riippuen:





- täyttöluukun sisäpuolelta
- laitteen takaa

Luota valmistajan osaamiseen. Ota yhteys meihin. Siten varmistat, että korjauksen tekee koulutettu huoltoteknikko, joka käyttää alkuperäisiä varaosia.



Kulutusravot

Energian- ja vedenkulutus, ohjelman kesto ja jäännöskosteus pääpesuohjelmalle (likimääräiset arvot)

Ohjelma	Täyttömäärä	Energiankulutus*	Vedenkulutus*	Ohjelman kesto*
Puuvilla 20 °C	10,0 kg	0,39 kWh	91 l	3¼ h
Puuvilla 40 °C	10,0 kg	1,32 kWh	91 l	4 h
Puuvilla 60 °C	10,0 kg	1,54 kWh	92 l	3¼ h
Puuvilla 60 °C + Eco **	10,0 kg	1,22 kWh	69 l	5¼ h
Puuvilla 60 °C + Eco (pesu)	10,0 kg			
Puuvilla + Dry + Speed +  * (Kaappikuiva+) (kuivaus)***	6,0 kg	6,82 kWh	125 l	10½ h
Puuvilla 90 °C	10,0 kg	2,70 kWh	104 l	3¼ h
Synteettiset 40 °C	4,0 kg	0,77 kWh	69 l	2 h
Mix 40 °C	4,0 kg	0,63 kWh	50 l	1¼ h
Hienopesu/Silkki 30 °C	2,0 kg	0,21 kWh	35 l	¾ h
 Villa 30 °C	2,0 kg	0,21 kWh	41 l	¾ h
Puuvilla + Dry + Speed +  (Kaappikuiva) (kuivaus)	6,0 kg	3,11 kWh	38 l	2¼ h
Synteettiset + Dry + Speed +  (Kaappikuiva) (kuivaus)	2,5 kg	1,32 kWh	21 l	1½ h

Määritetyt arvot normin EN50229 voimassa olevan version mukaan.

* Havaitut arvot voivat poiketa annetuista arvoista vedenpaineesta, veden kovuudesta ja tuloveden lämpötilasta, ympäristön lämpötilasta, pyykin määrästä ja liikaisuudesta, käytetystä pesuaineesta, sähkövirran voimakkuuden vaihteluista ja valituista lisätoiminnoista riippuen.

** EU:n energiamerkin mukainen suorituskyvyn mittausta normin EN50229 ja direktiivin 96/60/EG voimassa olevan version mukaan pestäessä suurin täyttömäärä, käytettäessä kylmää vettä (15 °C) ja suurinta sallittua linkousnopeutta.

*** EU:n energiamerkin mukainen suorituskyvyn mittausta normin EN50229 ja direktiivin 96/60/EG voimassa olevan version mukaan pestäessä suurin täyttömäärä, käytettäessä kylmää vettä (15 °C) ja suurinta sallittua linkousnopeutta, ja kuivausta varten, jolloin pyykki on jaettu 2 osaan 2 kuivauskertaa varten.



Tekniset tiedot

Mitat:

848 mm x 598 mm x 620 mm
(korkeus x leveys x syvyys)

Paino:

84 kg

Verkkoliitäntä:

Nimellisjännite 220-240V, 50 Hz

Sulake (≡)10 A

Nimellisteho 1900-2300 W

Vedenpaine:

100–1000 kPa (1–10 bar)

Virrankulutus, kun verkossa (Wi-Fi) valmiustilassa/kesto:

1,1 W / 20 min



Aqua-Stop-takuu

Vain laitteisiin, joissa on Aqua-Stop

Kauppasopimukseen perustuvien myyjälle esitettävien takuuvaatimusten ja tuotetakuun lisäksi myönnämme korvauksen seuraavien ehtojen täytyessä:

1. Jos vaurio johtuu Aqua-Stop-järjestelmämme viasta, korvaamme kotitalousasiakkaille aiheutuneet vauriot.
2. Takuuvastuu on voimassa laitteen käyttöiän.
3. Takuuoikeuden edellytyksenä on, että Aqua-Stop-järjestelmällä varustetun laitteen asennus ja liitäntä on tehty ammattitaidolla ohjeidemme mukaan; se kattaa myös asianmukaisen Aqua-Stop-jatkoletkun (alkuperäinen lisävaruste).
Takuu ei kata vesihanaan asennettuun Aqua-Stop-liitäntään meneviä viallisia tulovesiletkuja tai liittimiä.
4. Aqua-Stop-järjestelmällä varustettuja laitteita ei tarvitse valvoa käytön aikana eikä turvata jälkepäin sulkemalla vesihana.
Vesihana on suljettava vain, jos olet poissa pidemmän aikaa, esimerkiksi useiden viikkojen loman ajaksi.



A series of horizontal lines providing a writing space. The first line is a single line, while the following 23 lines are each preceded by a short vertical line on the left side, creating a series of horizontal rows for writing.





Kiitos Bosch-kodinkoneen ostamisesta!

Rekisteröi uusi laitteesi nyt MyBosch-palveluun ja hyödynnä seuraavat:

- **Lisää ohjeita ja vinkkejä laitteeseesi**
- **Laajennetun takuun mahdollisuus**
- **Alennukset lisävarusteista ja varaosista**
- **Digitaalinen käyttöohje ja kaikki laitetiedot käsillä**
- **Helppo pääsy Boschin kodinkonepalveluun**

Rekisteröityminen on helppoa ja ilmaista - myös matkapuhelimista:

www.bosch-home.com/welcome

BOSCH
HOME APPLIANCES
SERVICE

Tarvitsetko apua? Löydät sen täältä.

Asiantuntijaneuvoja Bosch-kodinkoneillesi, apua ongelmiin tai Boschin asiantuntijoiden korjauspalvelu.

Katso, kuinka monella tavalla Bosch voi tukea sinua:

www.bosch-home.com/service

Kaikkien maiden yhteystiedot on listattu liitteessä olevassa palveluhakemistossa.

Robert Bosch Hausgeräte GmbH

Carl-Wery-Straße 34

81739 München, GERMANY

www.bosch-home.com



9001450143 (0006)

fi