



SIEMENS

# Сушарка для білизни

WT45RV200E

[siemens-home.bsh-group.com/welcome](https://siemens-home.bsh-group.com/welcome)

**uk** Інструкція з експлуатації і встановлення

Register  
your  
product  
online

## Про цю сушарку для білизни

Ви придбали сушарку для білизни марки Siemens.

Приділіть кілька хвилин ознайомленню з перевагами цієї сушарки для білизни.

Стандарти якості марки Siemens надзвичайно високі, тому кожна сушарка для білизни ретельно випробовується та перевіряється на заводі.

Докладніші відомості про асортимент нашої продукції, аксесуарів і запасних частин можна знайти на нашому веб-сайті [www.siemens-home.bsh-group.com](http://www.siemens-home.bsh-group.com) або отримати в наших сервісних центрах.

Якщо в інструкції з експлуатації та встановлення описуються різні моделі, то у відповідних місцях буде вказано на відмінності.



Перед введення сушарки для білизни в експлуатацію необхідно прочитати цю інструкцію з експлуатації та встановлення!

## Правила відображення

### ⚠ Попередження!

Ця комбінація символів та сигнальних слів вказує на можливо небезпечну ситуацію. Ігнорування може стати причиною смертельного випадку або травми.

### Увага!

Це сигнальне слово вказує на можливо небезпечну ситуацію. Ігнорування може спричинити матеріальні збитки та/або завдати шкоди навколишньому середовищу.

### Вказівка / Порада

Вказівки по оптимальному використанню пристрою / інша корисна інформація.

### 1. 2. 3. / a) b) c)

Дії відображуються за допомогою цифр або літер.

■ / -

Перелічення відображуються за допомогою клітинок або маркера списку.

## Зміст

	<b>Використання за призначенням</b> . . . . . 4		<b>Управління приладом</b> . . . . . 27
	<b>Рекомендації з безпеки</b> . . . . . 4		Завантаження білизни та увімкнення приладу . . . . . 27
	Діти/люди/тварини . . . . . 5		Налаштування програми . . . . . 28
	Монтаж . . . . . 6		Запустити програму . . . . . 28
	Експлуатація . . . . . 9		Хід програми . . . . . 28
	Очищення/обслуговування . . . . . 12		Зміна програми або додавання білизни . . . . . 29
	<b>Рекомендації для заощадження</b> . . . . . 13		Припинення виконання програми . . 29
	<b>Установка і підключення приладу</b> . . . . . 14		Кінець програми . . . . . 29
	Комплект поставки . . . . . 14		Виймання білизни та вимикання приладу . . . . . 29
	Встановлення приладу . . . . . 14		Спорожнення ємності конденсату . . 30
	Підключення приладу . . . . . 16		Видалення ворсу . . . . . 31
	Перед першим використанням . . . . 17		<b>Налаштування приладу</b> . . . . . 32
	Приладдя (опціонально) . . . . . 17		Блокування від доступу дітей . . . . . 32
	<b>Коротка інструкція з експлуатації</b> . . . . . 18		Коригування налаштувань приладу . 33
	<b>Знайомство з приладом</b> . . . . . 19		<b>Відведення конденсату</b> . . . . . 35
	Огляд приладу . . . . . 19		
	Панель . . . . . 20		<b>Чищення та догляд</b> . . . . . 37
	<b>Дисплей</b> . . . . . 21		Чищення приладу . . . . . 37
	<b>Огляд програм</b> . . . . . 23		Чищення датчика вологи . . . . . 38
	<b>Налаштування програми</b> . . . . . 25		Очищення піддону . . . . . 39
	<b>Білизна</b> . . . . . 26		<b>Довідка до приладу</b> . . . . . 42
	Підготовка білизни . . . . . 26		<b>Транспортування приладу</b> . . . . 44
	Сортування білизни . . . . . 26		<b>Показники споживання</b> . . . . . 45
			Таблиця показників споживання . . . 45
			<b>Технічні характеристики</b> . . . . . 46
			<b>Утилізація</b> . . . . . 46
			<b>Сервісна служба</b> . . . . . 47



## Використання за призначенням

- Цей прилад призначений виключно для приватного побутового використання.
- Забороняється встановлювати та експлуатувати пристрій у приміщеннях із загрозою замерзання або на відкритому повітрі. Існує ризик пошкодження приладу при замерзанні залишків води. Якщо шланги замерзнуть, вони можуть потріскатися/лопнути.
- Цей пристрій призначений виключно для побутового висушування і освіження білизни, що складається з матеріалів, випраних у воді та придатних для висушування в барабані (див. етикетку на текстильному виробі). Експлуатація пристрою з іншою метою не передбачена, а тому заборонена.
- Цей прилад призначений для використання на висоті максимум до 4000 метрів над рівнем моря.

### Перед увімкненням приладу:

Перевірте відсутність видимих пошкоджень на приладі. Не експлуатуйте пошкоджений прилад. Якщо у вас виникнуть проблеми, зверніться до свого спеціального дилера або в нашу сервісну службу.

Прочитайте цю інструкцію з експлуатації та монтажу та всю інформацію, що додається до приладу, та дійте відповідно.

Збережіть всі документи для наступного користування або користувача.



## Рекомендації з безпеки

Наступна інформація щодо безпеки та попередження надаються, щоб захистити вас від травм та матеріальних збитків.

Проте важливо вживати відповідних запобіжних заходів і діяти обережно під час встановлення, обслуговування, очищення та експлуатації приладу.

## Діти/люди/тварини

### **Попередження**

#### **Ризик для життя!**

Діти або інші люди, що не здатні оцінити ризик у результаті використання приладу, можуть отримати травми або опинитися у небезпечній для життя ситуації. Тому, будь ласка, зверніть увагу:

- Прилад можуть використовувати діти старше 8 років або люди з обмеженими фізичними, сенсорними або розумовими здібностями чи особи, яким бракує досвіду або знання, якщо за ними наглядають або їх інструктували щодо безпечного використання приладу і вони зрозуміли можливий ризик використання приладу.
- Діти не повинні гратися з приладом.
- Не дозволяйте дітям чистити або обслуговувати цей прилад без нагляду.
- Не допускайте дітей молодше 3 років та домашніх тварин до приладу.
- Не залишайте прилад без нагляду, якщо поблизу знаходяться діти або інші люди, не здатні оцінити ризику.

### **Попередження**

#### **Ризик для життя!**

Діти можуть закритися всередині приладу і потрапити у небезпечну для життя ситуацію.

- Не розташовуйте прилад за дверима, оскільки так можуть утворюватися перешкоди для дверцят приладу або його неможливо буде відкрити повністю.
- Щойно завершиться термін експлуатації пристрою, від'єднайте мережевий штекер від розетки, **потім** відріжте його та зламайте замок дверцят пристрою.

### **Попередження**

#### **Небезпека удушення!**

Якщо дозволяти дітям гратися з упаковкою, пластиковою плівкою або деталями пакування, вони можуть заплутатися в них або надягти на голову і задуситися. Бережіть пакування, пластикову плівку та деталі пакування подалі від дітей.

### **Попередження**

#### **Небезпека отруєння!**

Пральні засоби та продукти догляду можуть спричинити отруєння при вживанні. У разі проковтування засобу зверніться за медичною допомогою. Зберігайте пральні засоби та засоби для догляду за тканинами в недоступному для дітей місці.

### **Попередження**

#### **Подразнення очей/шкіри!**

Контакт з пральними засобами та засобами для догляду може спричинити подразнення очей/шкіри. Ретельно промийте очі або шкіру у випадку контакту з пральними засобами і засобами для догляду. Зберігайте пральні засоби та засоби для догляду у недоступному для дітей місці.

## **Монтаж**

### **Попередження**

#### **Небезпека ураження електричним струмом/пожежі/матеріальних збитків/пошкодження приладу!**

Якщо прилад встановлений неправильно, це може призвести до небезпечної ситуації. Переконайтеся в наступному:

- Напруга в мережі вашої розетки повинна відповідати номінальній напрузі, зазначеній на приладі (паспортна табличка). Підключене навантаження та потрібні запобіжники вказані на паспортній табличці.
- Прилад не повинен підключатися через зовнішні пристрої перемикачів, такі як таймер, або бути підключеним до сесії, яка зазвичай вмикається і вимикається утилітою.
- Мережевий штекер і захисний контакт розетки повинні співпадати відповідно, і система заземлення повинна бути встановлена правильно.
- Встановлювана система електроживлення повинна мати достатню площу перетину.

- Доступ до даного мережевого штекера повинен завжди бути вільним. Якщо це неможливо, з метою дотримання відповідних норм техніки безпеки перемикач (відключення усіх полюсів) повинен бути вбудований в постійну установку відповідно до правил монтажу електроустановок.
- Якщо використовується прилад захисного відключення, застосовуйте лише той, який має наступний символ: . Лише наявність цього символу дає змогу переконатися у відповідності чинним нормативним документам.

** Попередження**  
**Небезпека ураження електричним струмом/пожежі/матеріальних збитків/пошкодження приладу!**

Якщо мережевий кабель приладу змінено або пошкоджено, можливе ураження електричним струмом, коротке замикання або пожежа через перегрівання.

Забороняється перегинати, затискати або модифікувати кабель живлення. Не допускайте його контакту з будь-яким джерелом тепла.

** Попередження**  
**Ризик пожежі/матеріальних збитків/пошкодження приладу!**

Використання подовжувачів або мережевих фільтрів може спричинити пожежу через перегрів або коротке замикання.

Підключіть прилад безпосередньо до правильно встановленої заземленої розетки. Не використовуйте подовжувачі, мережеві фільтри або трансформаторні блоки.

**⚠ Попередження**  
**Існує небезпека**  
**травмування/матеріальних**  
**збитків/пошкодження**  
**приладу!**

- Прилад може вібрувати або рухатися під час роботи, що може спричинити травми або матеріальні збитки. Розташуйте прилад на чистій рівній твердій поверхні та, використовуючи ватерпас, вирівняйте його за допомогою гвинтових ніжок.
- Неправильне розташування (розміщення) пристрою на верхній частині пральної машини може призвести до травм, матеріальних збитків та/або пошкодження пристрою. Якщо цей пристрій повинен бути розміщений на верхній частині пральної машини, пральна машина повинна бути, принаймні, такої ж глибини та ширини, як і пристрій, і він повинен бути зафіксований, якщо це можливо, в місці з відповідним комплектом з'єднань. → *Сторінка 17* Пристрій **ПОВИНЕН** бути зафіксований комплектом з'єднань. Розміщення пристрою будь-яким іншим способом заборонено.

- Якщо взятися за деталі пристрою, що виступають (наприклад, дверцята пристрою), щоб підняти або пересунути пристрій, деталі можуть відламитися та призвести до травмування. Заборонено братися за деталі пристрою, що виступають, із метою пересування пристрою.

**⚠ Попередження**  
**Небезпека травмування!**

- Прилад дуже важкий. Під час його піднімання можна отримати травми. Не піднімайте прилад самостійно.
- У приладу гострі краї, об які можна порізати руки. Не тримайте прилад за гострі краї. Для підняття машини надягайте захисні рукавиці.
- Якщо шланги та мережеві кабелі неправильно прокладені, через них можна перечепитися і отримати травму. Прокладайте шланги та кабелі так, щоб через них не можна було перечепитися.



## Експлуатація

### **Попередження**

#### **Небезпека вибуху/пожежі!**

Білизна, що контактувала з розчинниками, олією, воском, розчинником воску, фарбою, жиром або засобом для видалення плям, під час сушіння в машинці може спалахнути або навіть спричинити вибух пристрою. Тому виконуйте наступні настанови.

- Перш ніж сушити білизну в машинці, ретельно промийте її з водою та пральним засобом.
- Не завантажуйте в пристрій білизну, що не була попередньо випрана.
- Забороняється застосовувати пристрій для білизни, яка очищувалася промисловими хімічними засобами.

### **Попередження**

#### **Небезпека вибуху/пожежі!**

- Якщо будь-які залишкові матеріали потрапили в фільтр-вловлювач, це може призвести до займання в процесі сушіння або навіть до спалахування приладу чи вибуху. Регулярно очищуйте фільтр-вловлювач.

- Певні об'єкти під час сушіння можуть загорітися або навіть призвести до загоряння чи вибуху пристрою. Вийміть із кишень завантажених виробів сірники та запальнички.
- Наявність вугільного пилу в приміщенні, де встановлено пристрій, може спричинити вибух. Тримайте в чистоті ділянку навколо пристрою під час експлуатації.

### **Попередження**

#### **Небезпека пожежі / матеріальних збитків / пошкодження пристрою!**

Пристрій містить R290 — екологічно дружній, але вогнебезпечний холодоагент. Тримайте відкритий вогонь і джерела займання подалі від пристрою.



**⚠ Попередження**  
**Небезпека пожежі /**  
**матеріальних збитків /**  
**пошкодження пристрою!**

Якщо програму зупинено, перш ніж пристрій закінчив роботу, білизна не охолоджується достатньо, що може призвести до займання білизни, матеріальних збитків або пошкодження пристрою.

- Протягом останнього етапу сушіння білизна в барабані не нагрівається (цикл охолодження). Отже, білизна залишається за температури, яка не спричиняє пошкоджень.
- Не вимикайте пристрій, перш ніж сушіння завершиться. В іншому випадку негайно вийміть всі текстильні вироби та розгорніть їх (щоб остудити білизну).

**⚠ Попередження**  
**Небезпека отруєння /**  
**матеріальних збитків!**  
Конденсат не придатний для пиття та може бути забруднений ворсом. Забруднений конденсат може бути небезпечним для здоров'я та призводити до матеріальних збитків. Забороняється пити або повторно використовувати конденсат.

**⚠ Попередження**  
**Небезпека отруєння!**  
Отруйні випари можуть виділятися засобами для чищення, що містять розчинники, наприклад розчинником для чищення. Забороняється використовувати засоби для чищення, що містять розчинники.

- ⚠ Попередження**  
**Небезпека травмування!**
- Якщо спиратися всією вагою/сидіти на відкритих дверцятах приладу, прилад може перекинутися, що може спричинити травмування. Не спирайтеся всією вагою на відкриті дверцята приладу.
  - Якщо ставати на прилад, робоча поверхня може розламатися і спричинити травми. Не ставайте на пральну машину.
  - Торкаючись барабану, поки він ще обертається, можна пошкодити руки. Зачекайте, поки він зупиниться.

**Увага!****Матеріальні збитки/  
пошкодження приладу**

- Якщо кількість білизни у приладі перевищує максимальне завантаження, прилад не може працювати відповідним чином, і це може спричинити матеріальні збитки або пошкодження приладу. Не перевищуйте максимальний обсяг завантаження сухої білизни. Переконайтеся у відповідності максимального навантаження зазначеному для кожної програми.
- Якщо використовувати пристрій без ворсового фільтра (наприклад, ворсового фільтра, накопичувача ворсу, залежно від характеристик пристрою) або якщо ворсовий фільтр несправний чи ушкоджений, це може призвести до пошкодження пристрою. Не використовуйте пристрій без ворсового фільтра або якщо ворсовий фільтр несправний чи ушкоджений.
- Під час роботи у повітрезабірну трубу можуть всмоктуватися такі легкі об'єкти, як пух або волосся. Тримайте такі об'єкти подалі від пристрою.
- Піна та пінна гума можуть деформуватися або розплавитися під час сушіння в пристрої. Забороняється сушити в машинці текстильні вироби, що містять піну або пінну гуму.
- Якщо налити у прилад неправильну кількість прального засобу або засобу для чищення, можливі матеріальні збитки або пошкодження приладу. Використовуйте пральні засоби/продукти для догляду/засоби для чищення та пом'якшувачі відповідно до інструкцій виробника.
- Перегрівання пристрою може призвести до неправильної роботи або навіть до матеріальних збитків або пошкодження пристрою. Переконайтеся, що під час роботи пристрою його повітрезабірна труба не заблокована, а приміщення, в якому знаходиться пристрій, добре провітрюється.

## Очищення/обслуговування

### **Попередження** **Ризик для життя!**

Прилад живиться від електромережі. Існує ризик ураження електрострумом у випадку контакту з компонентами під напругою. Тому, будь ласка, зверніть увагу:

- Вимкніть прилад. Відключіть прилад від мережі живлення (витягніть вилку).
- Забороняється торкатися або брати мережевий штекер вологими руками.
- Під час відключення мережевого штекера від розетки завжди тримайтеся за штекер, ніколи не тягніть за мережевий кабель, інакше можна його пошкодити.
- Не вносьте ніяких технічних змін у прилад або його функції.
- Ремонт або будь-які інші роботи з приладом можуть проводити лише фахівці нашої сервісної служби або електрик. Це також стосується заміни мережевого кабелю (за потреби).
- Запасні мережеві кабелі можна замовити у нашій сервісній службі.

### **Попередження** **Небезпека отруєння!**

Отруйні випари можуть виділятися засобами для чищення, що містять розчинники, наприклад розчинником для чищення. Забороняється використовувати засоби для чищення, що містять розчинники.

### **Попередження** **Існує небезпека ураження електричним струмом/ матеріальних збитків/ пошкодження приладу!**

Якщо волога проникає в прилад, це може призвести до короткого замикання. Не використовуйте для очищення приладу мийку високого тиску, очищувач паром, шланг або пістолет-розпилювач.

## Попередження

### Існує небезпека травмування/матеріальних збитків/пошкодження приладу!

Застосування запчастин і приладдя від інших виробників є небезпечним і може призвести до травмування, матеріальних збитків або пошкодження пристрою. З міркувань безпеки використовуйте лише оригінальні запчастини та приладдя.

## Увага!

### Матеріальні збитки/пошкодження приладу

Очисні засоби та засоби для попередньої обробки білизни (наприклад, засоби для видалення плям, спреї для попереднього прання тощо) можуть спричинити пошкодження, якщо контактуватимуть з поверхнями приладу. Тому виконуйте наступні настанови:

- Слідкуйте за тим, щоб ці засоби не контактували з поверхнями приладу.
- Для чищення приладу не використовуйте нічого, крім води та м'якої вологої ганчірки.
- негайно видаляйте будь-які пральні засоби, спреї або інші залишки.



## Рекомендації для заощадження

- Віджимайте білизну перед сушінням. Віджата білизна скорочує тривалість програми і зменшує енерговитрати.
- Завантажуйте прилад максимальною кількістю завантаження для програми.

**Вказівка:** Перевищення максимальної кількості завантаження збільшує тривалість програми та споживання енергії.

- Експлуатуйте прилад у провітрюваному приміщенні і підтримуйте вентиляційний отвір приладу вільним, щоб забезпечити повітрообмін.
- Регулярно прибирайте ворс у приладі. У приладі, забрудненому ворсом, збільшується тривалість програм та підвищується споживання енергії.
- Якщо приладом не керувати тривалий час перед початком або після завершення програми, прилад автоматично вимикається. Дисплей та індикаторні лампи гаснуть через кілька хвилин і блимає  (Старт/Пауза). Для завершення режиму заощадження знову керуйте приладом, наприклад відкрийте та закрийте дверцята.

## Установка і підключення приладу

### Комплект поставки

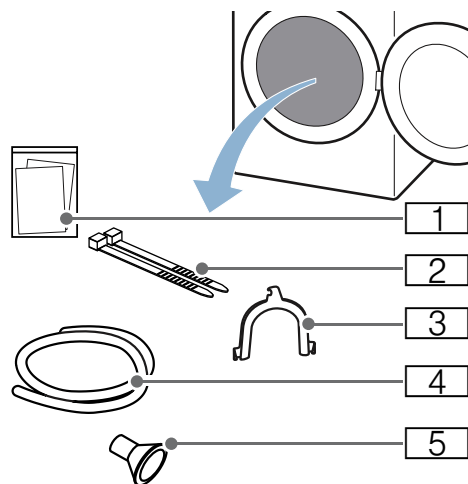

- 1 Супровідна документація (наприклад, посібник з експлуатації та встановлення)
- 2 Матеріал для кріплення
- 3 Закруглене кріплення для зливного шлангу
- 4 Шланг для відведення води
- 5 Приєднувальний адаптер

1. Повністю зніміть пакувальний матеріал та захисний корпус з приладу.
2. Відчиніть дверцята.
3. Повністю витягніть із барабану приладдя.

Тепер можна встановити і підключити прилад.

### Увага!

#### Матеріальні збитки та пошкодження приладу

Предмети, що залишилися у барабані, які не передбачені для експлуатації приладу, можуть спричинити матеріальні збитки та пошкодження приладу. Приберіть ці предмети, а також все приладдя з барабану.

### Встановлення приладу

#### Попередження Ризик для життя!

Діти можуть закритися всередині приладу і потрапити у небезпечну для життя ситуацію.

- Не розташовуйте прилад за дверима, оскільки так можуть утворюватися перешкоди для дверцят приладу або його неможливо буде відкрити повністю.
- Щойно завершиться термін експлуатації пристрою, від'єднайте мережевий штекер від розетки, **потім** відріжте його та зламайте замок дверцят пристрою.

#### Попередження Небезпека вибуху/пожежі!

Наявність вугільного пилу в приміщенні, де встановлено пристрій, може спричинити вибух. Тримайте в чистоті ділянку навколо пристрою під час експлуатації.

#### Попередження Небезпека пожежі / матеріальних збитків / пошкодження пристрою!

Пристрій містить R290 — екологічно дружній, але вогненебезпечний холодоагент.

Тримайте відкритий вогонь і джерела займання подалі від пристрою.



### **⚠ Попередження**

#### **Існує небезпека травмування/матеріальних збитків/пошкодження приладу!**

- Прилад може вібрувати або рухатися під час роботи, що може спричинити травми або матеріальні збитки. Розташуйте прилад на чистій рівній твердій поверхні та, використовуючи ватерпас, вирівняйте його за допомогою гвинтових ніжок.
- Неправильне розташування (розміщення) пристрою на верхній частині пральної машини може призвести до травм, матеріальних збитків та/або пошкодження пристрою. Якщо цей пристрій повинен бути розміщений на верхній частині пральної машини, пральна машина повинна бути, принаймні, такої ж глибини та ширини, як і пристрій, і він повинен бути зафіксований, якщо це можливо, в місці з відповідним комплектом з'єднань.  
→ *Сторінка 17*  
Пристрій **ПОВИНЕН** бути зафіксований комплектом з'єднань. Розміщення пристрою будь-яким іншим способом заборонено.
- Якщо взятися за деталі пристрою, що виступають (наприклад, дверцята пристрою), щоб підняти або пересунути пристрій, деталі можуть відлаMATися та призвести до травмування. Заборонено братися за деталі пристрою, що виступають, із метою пересування пристрою.

### **⚠ Попередження**

#### **Небезпека травмування!**

- Прилад дуже важкий. Під час його піднімання можна отримати травми. Не піднімайте прилад самостійно.
- У приладу гострі краї, об які можна порізати руки. Не тримайте прилад за гострі краї. Для підняття машини надягайте захисні рукавиці.

### **Увага!**

#### **Матеріальні збитки / пошкодження пристрою**

Перегрівання пристрою може призвести до неправильної роботи або навіть до матеріальних збитків або пошкодження пристрою.

Переконайтеся, що під час роботи пристрою його повітрезабірна труба не заблокована, а приміщення, в якому знаходиться пристрій, добре провітрюється.

### **Увага!**

#### **Матеріальні збитки та пошкодження приладу**

Перед випуском з заводу прилад піддавався функціональному випробуванню і може містити залишкову воду. Ця залишкова вода може витікати, якщо прилад нахилений більш ніж на 40°.

#### **Встановіть прилад наступним чином:**

1. Встановіть прилад на чисту, рівну та міцну поверхню.
2. Перевірте вирівнювання приладу за допомогою ватерпаса.

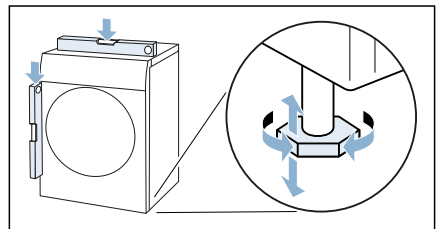

3. При потребі вирівняйте прилад знову, обертаючи ніжки приладу. Тепер можна підключити прилад.

#### **Вказівки**

- Всі ніжки приладу мають надійно спиратися на підлогу.
- Якщо прилад вирівняний неправильно, можливі шуми, вібрація та нерівний хід барабану, а також залишки води можуть витікати з приладу.

## Підключення приладу

### Попередження

#### **Небезпека ураження електричним струмом/пожежі/матеріальних збитків/пошкодження приладу!**

Якщо прилад встановлений неправильно, це може призвести до небезпечної ситуації. Переконайтеся в наступному:

- Напруга в мережі вашої розетки повинна відповідати номінальній напрузі, зазначеній на приладі (паспортна табличка). Підключене навантаження та потрібні запобіжники вказані на паспортній табличці.
- Прилад не повинен підключатися через зовнішні пристрої перемикачів, такі як таймер, або бути підключеним до секції, яка зазвичай вмикається і вимикається утилітою.
- Мережевий штекер і захисний контакт розетки повинні співпадати відповідно, і система заземлення повинна бути встановлена правильно.
- Встановлювана система електроживлення повинна мати достатню площу перетину.
- Доступ до даного мережевого штекера повинен завжди бути вільним. Якщо це неможливо, з метою дотримання відповідних норм техніки безпеки перемикач (відключення усіх полюсів) повинен бути вбудований в постійну установку відповідно до правил монтажу електроустановок.
- Якщо використовується прилад захисного відключення, застосовуйте лише той, який має наступний символ: . Лише наявність цього символу дає змогу переконатися у відповідності чинним нормативним документам.

### Попередження

#### **Небезпека ураження електричним струмом/пожежі/матеріальних збитків/пошкодження приладу!**

Якщо мережевий кабель приладу змінено або пошкоджено, можливе ураження електричним струмом, коротке замикання або пожежа через перегрівання.

Забароняється перегинати, затискати або модифікувати кабель живлення. Не допускайте його контакту з будь-яким джерелом тепла.

### Попередження

#### **Ризик пожежі/матеріальних збитків/пошкодження приладу!**

Використання подовжувачів або мережевих фільтрів може спричинити пожежу через перегрів або коротке замикання.

Підключіть прилад безпосередньо до правильно встановленої заземленої розетки. Не використовуйте подовжувачі, мережеві фільтри або трансформаторні блоки.

### Попередження

#### **Небезпека травмування!**

Якщо шланги та мережеві кабелі неправильно прокладені, через них можна перечепитися і отримати травму. Прокладайте шланги та кабелі так, щоб через них не можна було перечепитися.



**Підключіть прилад наступним чином:**

1. Приєднайте зливний шланг.  
→ Сторінка 35

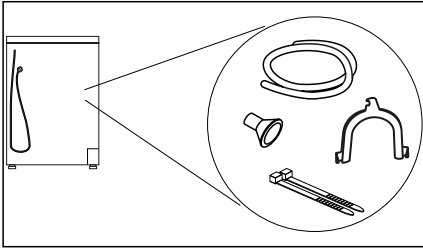

2. Вставте мережевий штекер приладу у передбачену для цього розетку.
  3. Перевірте міцність встановлення мережевого штекера.
- Тепер ваш прилад готовий до роботи.

**Увага!****Матеріальні збитки та пошкодження приладу**

Прилад містить охолоджувач і може пошкодитися, якщо його експлуатувати відразу ж після транспортування. Перед введенням в експлуатацію залиште прилад стояти дві години.

**Вказівка:** У випадку сумнівів доручіть підключення приладу кваліфікованому спеціалісту.

**Перед першим використанням****Перед увімкненням приладу:**

Перевірте відсутність видимих пошкоджень на приладі. Не експлуатуйте пошкоджений прилад. Якщо у вас виникнуть проблеми, зверніться до свого спеціального дилера або в нашу сервісну службу.

**Вказівка:** Після правильного встановлення та підключення прилад готовий до роботи. Подальші заходи не потрібні.

**Приладдя (опціонально)**

Замовляйте додаткове приладдя\* в сервісній службі:

- **Кошик для вовни:**

Сушіть або провітруйте окремі вовняні текстильні вироби, спортивне взуття та м'які іграшки в кошику для вовни.

– Номер за каталогом: **WZ20600**.

- **Підставка:**

Підніміть сушильну машину для кращого завантажування та розвантажування за допомогою підставки.

Транспортуйте білизну вбудованим у висувний механізм підставки кошиком для білизни.

– Номер за каталогом: **WZ20500**.

- **З'єднувальна планка для пральних та сушильних машин**

Сушильна машина може бути встановлена на придатну для цього пральну машину тієї ж глибини та ширини.

Закріпіть сушильну машину з'єднувальною планкою на пральній машині.

– Номер за каталогом зі стільницею, що витягається: **WZ27400**;

– Номер за каталогом без стільниці, що витягається: **WZ27410**.

- **Комплект підключення:**

Можна відводити конденсат приладу через зливний шланг у каналізацію.

У такому випадку ємність для конденсату не слід спорожнювати під час сушіння, а також після сушіння.

– Номер за каталогом: —.





\* Залежно від оснащення приладу

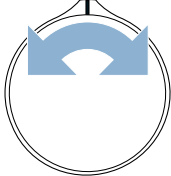
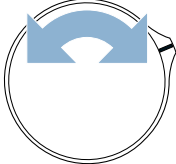
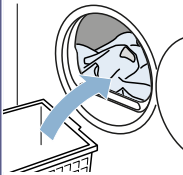
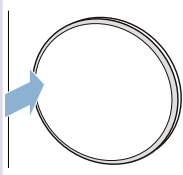

## Коротка інструкція з експлуатації

**Вказівка:** Прилад повинен бути правильно встановлений і підключений.

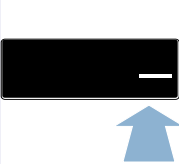
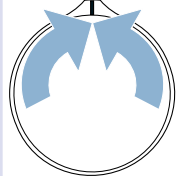
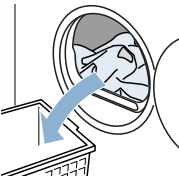
→ Сторінка 14

<b>1</b>	<b>Перед початком програми:</b>			
		Розсортуйте білизну.	Увімкніть прилад.	Оберіть програму.
<b>2</b>				
	Відкрийте дверцята та покладіть речі.	Зачиніть дверцята.	При потребі: змініть налаштування програми.	Запустіть програму.
<b>3</b>	<b>Після завершення програми:</b>			
		Вимкніть прилад.	Відкрийте дверцята та витягніть речі.	Спорожніть контейнер для конденсату.
<b>4</b>				
	Видаліть ворс.			

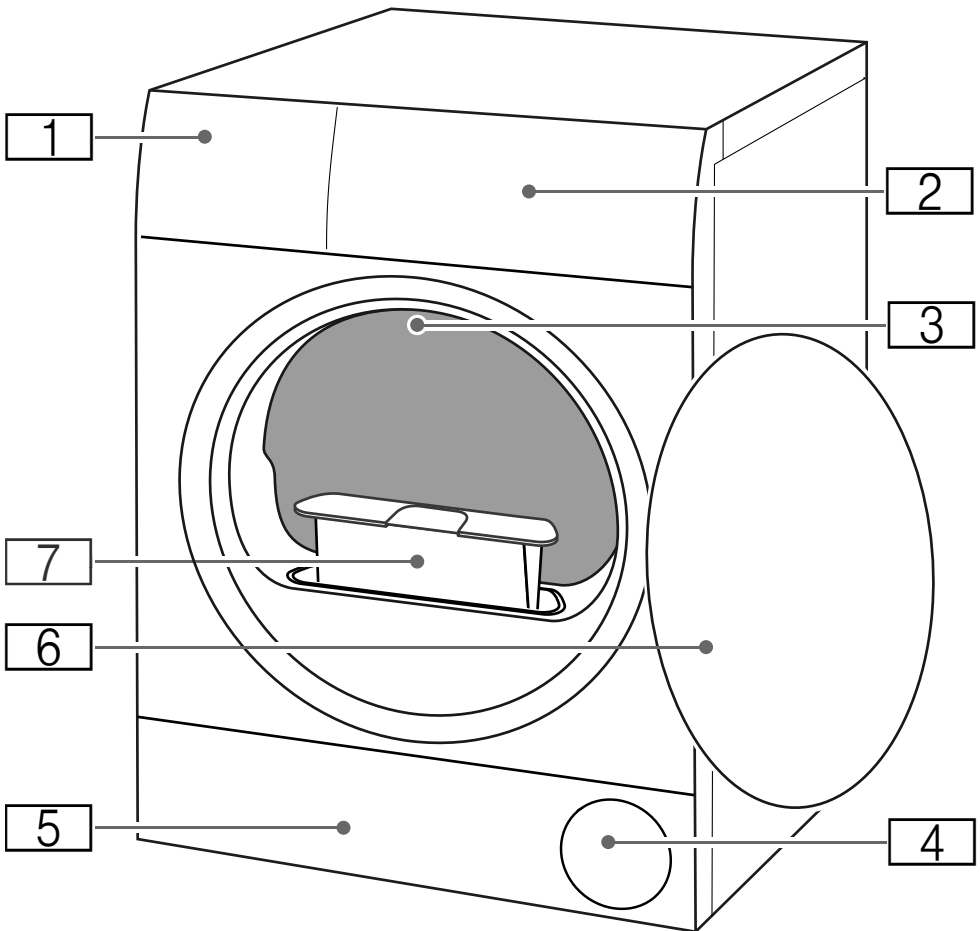
 **Знайомство з приладом****Огляд приладу**

- 1** Контейнер для конденсату
- 2** Панель
- 3** Внутрішнє освітлення барабану(залежно від оснащення приладу)
- 4** Вентиляція
- 5** Сервісна кришка піддону
- 6** Дверцята
- 7** Фільтрувальна сітка для ворсу

## Панель

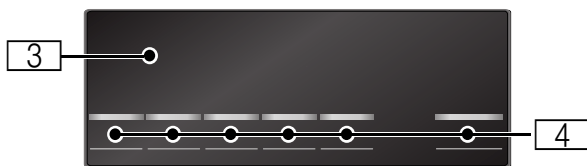
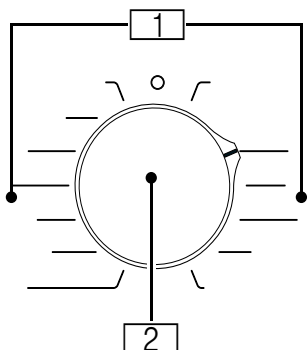

1

**Програми**

2

**Перемикач програм**

■ Вентилятор, увімкнення/вимкнення

■ Налаштування програми/результату сушіння

3

**Дисплей**









Індикація налаштувань та інформації

4

**Кнопки**

для налаштувань програми та додаткових функцій/налаштувань приладу







 **Дисплей**

Індикація	Опис	Інформація
	<b>Статус програми:</b>	<b>світяться:</b> індикація стану
	Сушіння	
	Суша для прасування	
	Суша до шафи	
	Захист від зминання	
	Пауза	
<i>End</i>	Завершення програми	
	Тривалість програми	Приблизна тривалість програми у годинах та хвилинах.
	Спорожнення ємності для конденсату → <i>Сторінка 30</i>	<ul style="list-style-type: none"> <li>■ Спорожніть та встановіть ємність для конденсату. → <i>Сторінка 30</i> Нарешті натисніть  (Старт/Пауза).</li> <li>■ Якщо встановлено додатковий зливний шланг*, переконайтеся, що зливний шланг: <ul style="list-style-type: none"> <li>- правильно підключений; → <i>Сторінка 35</i></li> <li>- прокладено без зламів;</li> <li>- не заблокований і не засмічений, наприклад відкладеннями.</li> </ul> </li> <li>■ Перевірте, чи не знаходяться сторонні предмети у блоці управління. Відкрийте дверцята для технічного обслуговування та видаліть сторонні предмети</li> </ul>
	Фільтрувальна сітка для ворсу Блок управління	Видалення ворсу → <i>Сторінка 31</i> Очищення блока управління → <i>Сторінка 39</i>

<b>Hot</b>	CoolDown	<p>Під час сушіння може виникати висока температура. Для охолодження білизни процес CoolDown знижує температуру в барабані. Якщо двері закриті, процес CoolDown автоматично запускається через 30 секунд у наступних випадках:</p> <ul style="list-style-type: none"> <li>■ програма призупинена;</li> <li>■ програма перервана.</li> </ul> <p>Під час процесу CoolDown ви можете продовжувати працювати з приладом.</p> <p><b>Вказівки</b></p> <ul style="list-style-type: none"> <li>■ Барабан обертається під час процесу CoolDown, навіть якщо прилад призупинено.</li> <li>■ Не змінюйте програму під час процесу CoolDown.</li> <li>■ Регулювання температури може тривати до 10 хвилин.</li> </ul>
------------	----------	---

### Налаштування програми

Подальша інформація щодо налаштувань програми: → *Сторінка 25*









 (Старт/Пауза)	Запуск програми або пауза/переривання	<ul style="list-style-type: none"> <li>■ <b>світиться:</b> програма запущена.</li> <li>■ <b>блимає:</b> програма призупинена.</li> </ul>
  	Ступінь сушіння	Ступінь сушіння для результату сушіння активовано
	Захист від змінання	Захист від змінання активовано на 60 хв.
	Делікатне сушіння	Делікатне сушіння для делікатних тканин активовано



### Налаштування приладу

Подальша інформація щодо налаштувань приладу: → *Сторінка 32*

	Блокування від доступу дітей	<ul style="list-style-type: none"> <li>■ <b>світиться:</b> блокування від доступу дітей активовано</li> <li>■ <b>блимає:</b> керування панеллю неможливе. Активовано блокування від доступу дітей.</li> </ul> <p>→ <i>Сторінка 32</i></p>
---	------------------------------	---





**Огляд програм**

Програма	Максимальне завантаження
<b>Назва програми</b> Коротка інформація про програму та рекомендоване використання для певних текстильних виробів.	<b>максимальне завантаження стосується сухої ваги текстильних виробів</b>
<b>Хлопок (Бавовна)</b>  Для міцних текстильних виробів, текстильних виробів із бавовни та льону, які можна кип'ятити.	<b>8 кг</b>
<b>Outdoor (Верхній одяг)</b>  Захисний і функціональний одяг із мембрановою прокладкою та з вологонепроникної тканини.	<b>1 шт.</b>
<b>Полотенця (Рушники)</b>  Міцні рушники та халати з бавовни.	<b>6 кг</b>
<b>Смеш. (Зміш.тканини)</b>  Змішане завантаження текстильних виробів з бавовни та синтетики	<b>3 кг</b>
<b>По времени: тепло (Суш.час/Тепл.)</b>  Програма сушіння за часом для всіх видів текстилю, окрім шовку. Підходить для попередньо висушеної або злегка вологої білизни, а також для додаткового сушіння багат шарової товстої білизни. <b>Вказівки</b> <ul style="list-style-type: none"> <li>■ Сушіть вовну, спортивне взуття і м'які іграшки виключно у кошику для вовни.</li> <li>■ У програмі Сушіння за часом залишкова волога білизни не розпізнається автоматично. Якщо білизна після сушіння ще волога, запустіть програму повторно та подовжіть при потребі тривалість програми.              → "Налаштування програми" на сторінці 25</li> </ul>	<b>3 кг</b> <b>макс. завантаження для вовни/ м'яких іграшок у кошику: 1 повний кошик</b> <b>макс. завантаження для взуття у кошику: 1 пара</b>
<b>По времени: холод (Суш.час/Холод.)</b>  Сушіння за часом для всіх текстильних виробів, крім вовни та шовку. Для освіження або провітрювання білизни, що мало носилася. <b>Вказівка:</b> Можна коригувати тривалість програми. → "Налаштування програми" на сторінці 25	<b>3 кг</b>
<b>Синтетика</b>  Текстильні вироби з синтетики або змішаних волокон.	<b>3,5 кг</b>
<b>Рубашки/Бизнес (Сорочки/Блузи)</b>  Сорочки та блузи з бавовни, льону, синтетики або змішаних волокон <b>Вказівка:</b> Після сушіння прасуйте білизна або розвісьте її. Залишкова волога потім рівномірно розподіляється.	<b>1,5 кг</b>

<b>Супер 40 мин (Супер 40 хв.)</b> 	<b>1 кг</b>
Змішане завантаження текстильних виробів із легкої бавовни та синтетики.	
<b>Шерсть распуш. (Вовна/Розпуш.)</b> 	<b>0,5 кг</b>
Текстильні вироби з вовни або з часткою вовняних волокон, які можна прати в машині.	
<b>Вказівки</b>	
<ul style="list-style-type: none"><li>■ Вироби стають пухнастими, але залишаються не просушеними.</li><li>■ Виймайте речі після завершення програми і дайте їм просохнути.</li></ul>	
<b>Женское бельё (Нижня білизна)</b> 	<b>1 кг</b>
Тонка нижня білизна, яку можна прати, наприклад, з мережива, лайкри сатину або змішаних волокон.	



## R+ Налаштування програми

Налаштування програми	Функція
<b>Вказівка:</b>	Деякі налаштування не можна активувати в усіх програмах. Активовані налаштування відображаються у перемикачі програм (результат сушіння) або виділяються на дисплеї. Ви можете змінити або деактивувати активовані налаштування, повернувши перемикач програм або повторно натиснувши відповідні кнопки.
<b>Ступінь сушіння :</b>	Результат сушіння визначає, наскільки вологою чи сухою буде білизна після завершення програми. За допомогою перемикача програм оберіть результат сушіння, який підходить для білизни, що сушиться.
<b>Очень сухое</b>  (Дуже суха до шафи)	Багатшарова товста білизна, що потребує довшого просушування.
<b>Сушка в шкаф</b>  (Суха до шафи)	Звичайна одношарова білизна.
<b>Сушка под утюг</b>  (Суха для прасув.)	Звичайна одношарова білизна, яка після сушіння повинна бути вологою і придатною для прасування або розвішування.
<b>☀± (Рівень сушіння)</b>	Якщо білизна після сушіння занадто волога, для налаштування результату сушіння можна коригувати ступінь сушіння і збільшувати поетапно від ☀ <sup>1</sup> до ☀ <sup>3</sup> . Це продовжує тривалість програми, а температура зберігається. Після коригування ступеня сушіння для результату сушіння налаштування зберігаються також після вимкнення приладу.
<b>🕒 (Час сушіння)</b>	Час сушіння для <b>програми сушіння за часом</b> можна продовжити макс. до 3 годин з кроком 10 хвилин.
<b>🕒 (Завершення ч-з)</b>	<b>Перед початком програми</b> ви можете відкласти завершення програми максимум на 24 години. На дисплеї відобразиться налаштована кількість годин, наприклад 8h, яка зменшуватиметься, доки не почнеться програма. Після початку програми відображається тривалість програми. <b>Вказівка:</b> Тривалість програми міститься у часі до завершення.
<b>🌀 (Легке прасування)</b>	Після сушіння білизна в барабані регулярно переміщується, щоб уникнути зминання. Ви можете продовжити автоматичну функцію захисту від зминання на 60 хвилин (🌀).
<b>🌿 (Делікатне сушіння)</b>	Зменшена температура для делікатних тканин, наприклад поліакрилу або еластину, може збільшити тривалість сушіння.



## Білизна

### Підготовка білизни



#### Попередження

##### Небезпека вибуху/пожежі!

Певні об'єкти під час сушіння можуть загорітися або навіть призвести до загоряння чи вибуху пристрою. Вийміть із кишень завантажених виробів сірники та запальнички.

#### Увага!

##### Пошкодження барабана та текстильних виробів

Барабан та текстильні вироби можуть пошкодитися під час експлуатації, якщо залишити предмети у кишенях речей. Прибирайте всі предмети, наприклад, металеві речі, з кишень речей.

Підготуйте білизну наступним чином:

- ремені, мотузки фартухів тощо зав'язуйте або використовуйте спеціальний мішок для прання.
- Застебніть застібки-блискавки, гачки, кільця та гудзики. Застебніть великі речі, наприклад, оббивку.
- Дуже малі текстильні вироби, наприклад дитячі шкарпетки, завжди слід сушити з великими речами, наприклад рушниками.
- Для окремих речей використовуйте нормовану за часом програму.
- Трикотажні текстильні вироби, наприклад, футболки і трикотажна білизна, часто збігаються після першого сушіння. Використовуйте делікатну програму.
- Не пересушуйте синтетичну білизну. Це спричиняє сильне змінання білизни.

- Окремі засоби для прання та догляду, наприклад, крохмаль або ополіскувач містять часточки, що відкладаються на датчику вологи. Це може порушити функцію датчика і таким чином результат сушіння.

#### Вказівки

- Під час прання білизни, яка буде сушитися, дозуйте засоби для прання та догляду згідно з рекомендаціями виробника.
- Регулярно чистіть датчик вологи → *Сторінка 38.*

### Сортування білизни

**Вказівка:** Завантажте білизну по одній в прилад. Не складайте білизну всю разом для досягнення оптимального результату сушіння.

#### Увага!

##### Пошкодження сушильної машини або текстильних виробів

Білизна, що не придатна для сушіння в машині, може пошкодити прилад і білизну під час сушіння. Сортуйте білизну перед сушінням відповідно до вказівок про догляд на етикетці.

- Придатне для сушіння в машинці
- Сушіння за нормальної температури
- Сушіння за низької температури
- Не сушити в сушильній машині

При сортуванні білизни для сушіння дотримуйтеся наступного:

- Тому сушіть разом лише білизну однакового виду полотна та структури, щоб отримати рівномірний результат сушіння. Якщо сушите тонкі, багат шарові та товсті текстильні вироби разом, вони будуть висихати по-різному.
- Скоригуйте програму сушіння відповідно до опису текстильного виробу.  
→ "Огляд програм" на сторінці 23

**Вказівка:** Якщо білизна здається занадто вологою після сушіння, можна обрати програму сушіння за часом для додаткового сушіння.

#### Увага!

#### Пошкодження приладу або текстильних виробів

Нижчезазначені текстильні вироби **не можна** сушити у приладі:

- Білизна, забруднена розчинником, воском або жиром.
- Брудні текстильні вироби.
- Текстильні вироби, що не пропускають повітря, наприклад білизну, просочену гумою.
- Делікатні текстильні вироби, наприклад, шовк, синтетичні гардини.



## Управління приладом

### Завантаження білизни та увімкнення приладу

**Вказівка:** Прилад повинен бути правильно встановлений і підключений.  
→ Сторінка 14

1. Підготуйте та відсортуйте білизну.
2. Оберніть перемикач програм, щоб увімкнути прилад.

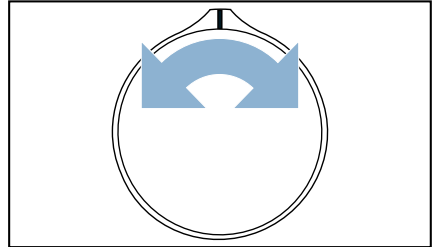

3. Відчиніть дверцята. Перевірте, чи барабан цілком порожній. При потребі спорожніть його.

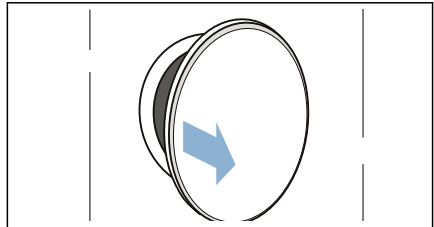

4. Покладіть розгорнуту білизну в барабан.

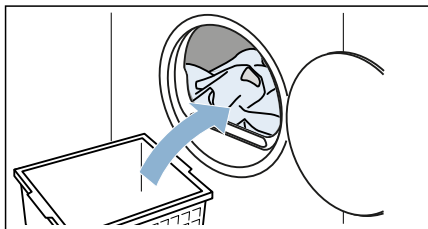

5. Закрийте завантажувальний люк .

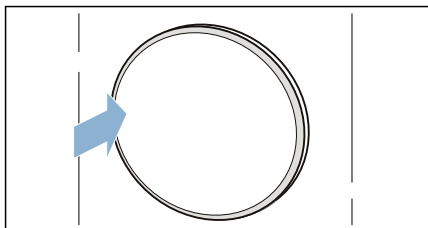

### Увага!

**Можливе пошкодження приладу або текстильних виробів.**

В дверцятах не застрягла білизна.

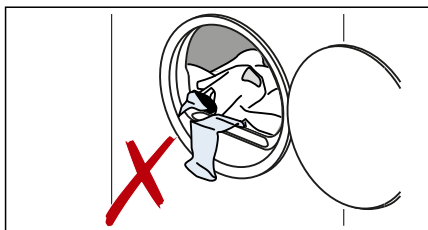

**Вказівка:** Освітлення барабану приладу вмикається після відкриття, закриття та запуску програми. Внутрішнє освітлення барабану гасне самостійно.

## Налаштування програми

**Вказівка:** Активоване блокування від доступу дітей слід вимкнути перед налаштуванням програми.

→ *Сторінка 32*

1. Встановіть бажану програму.

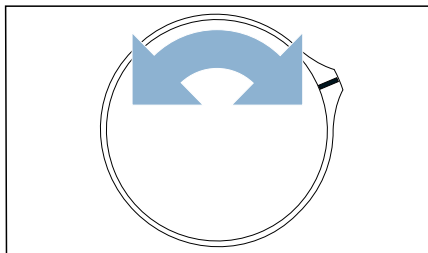

2. При бажанні коригуйте налаштування програми.  
→ *"Налаштування програми" на сторінці 25*

## Запустити програму

Натисніть на ► (Старт/Пауза) .

**Вказівка:** Якщо потрібно забезпечити програму від випадкового перемикання, активуйте блокування від доступу дітей.

→ *Сторінка 32*



## Хід програми

Статус програми відображається на дисплеї.

**Вказівка:** При виборі програми обирається приблизна тривалість сушіння для максимального завантаження. При сушінні датчик вологи визначає залишкову вологість білизни. Залежно від залишкової вологості тривалість програми та індикація часу, що залишився, коригуються автоматично у ході роботи (окрім програми за часом).

## Зміна програми або додавання білизни

Під час сушіння в будь-який момент можна вийняти або додати білизну і змінити або скоригувати програму.

1. Відкрийте двері або натисніть на  (Старт/Пауза) для призупинення.  
**Вказівка:** Якщо CoolDown активний, барабан обертається далі навіть у призупиненому стані. Ви можете в будь-який час перервати дію CoolDown, відкривши двері.
2. Дозавантажте або вийміть білизну.
3. Оберіть, якщо бажаєте, іншу програму або інші параметри програми. → "Огляд програм" на сторінці 23  
→ "Налаштування програми" на сторінці 25  
**Вказівка:** Не змінюйте програму під час дії CoolDown.
4. Зачиніть дверцята.
5. Натисніть на  (Старт/Пауза) .

**Вказівка:** Тривалість програми на дисплеї оновлюється залежно від завантаження і залишку вологи у білизні. Відображені значення можуть змінюватися після зміни програми або завантаження.

## Припинення виконання програми

Програму можна зупинити у будь-який момент. Для цього відкрийте дверцята або натисніть на  (Старт/Пауза) .

### Увага!

**Небезпека пожежі. Білизна може зайнятися.**

У випадку переривання програми потрібно вийняти всю білизну і розправити її так, щоб вона охолола.

## Кінець програми

На дисплеї з'являється вказівка: *End*

## Виймання білизни та вимкнення приладу

1. Витягніть білизну.

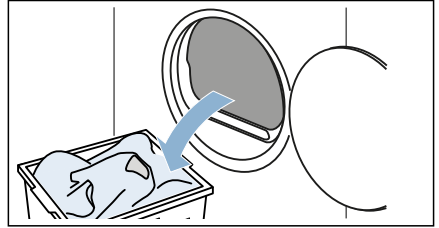

2. Оберніть перемикач програм, щоб вимкнути прилад.

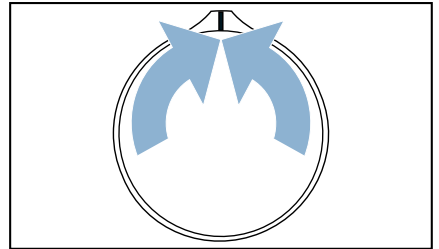

## Спорожнення ємності конденсату

Конденсат приладу відводиться в контейнер для конденсату, як це встановлено на заводі.

Додатково можна відводити конденсат через зливний шланг,\* у каналізацію. Якщо конденсат відводиться в каналізацію, не потрібно спорожнювати ємність для конденсату під час сушіння, а також після сушіння.

1. Витягніть ємність для конденсату горизонтально.

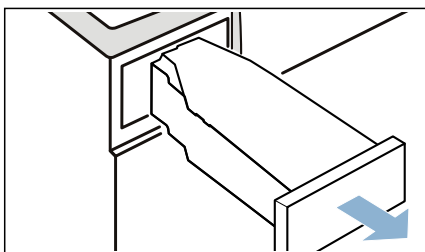

2. Злийте конденсат.

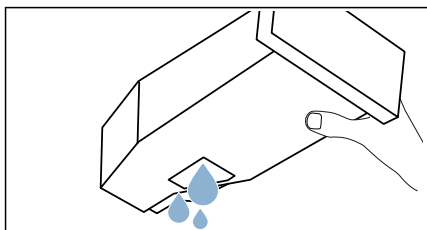

### Увага!

#### Можливе нанесення шкоди здоров'ю та матеріальні збитки

Конденсат не є питною водою, він може бути забруднений ворсом. Забруднений конденсат може бути небезпечний для здоров'я і зумовити матеріальні збитки. Заборонено пити конденсат і використовувати його повторно.

3. Вставте контейнер для конденсату до відчутної фіксації.

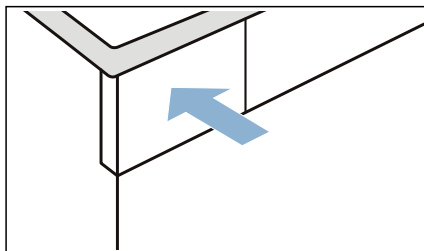

\* що постачається залежно від моделі,

## Видалення ворсу

**Вказівка:** При сушінні ворс і волосся з білизни затримуються на сітці для ворсу. Засмічена або забруднена сітка для ворсу заважає циркуляції повітря і прилад не може досягти своєї повної потужності. Забруднена сітка для ворсу збільшує споживання струму і час сушіння.

### Чистить сітку для ворсу після кожного сушіння:

1. Відкрийте дверцята і видаліть увесь ворс.
2. Витягніть фільтр для ворсу, що складається з двох частин.

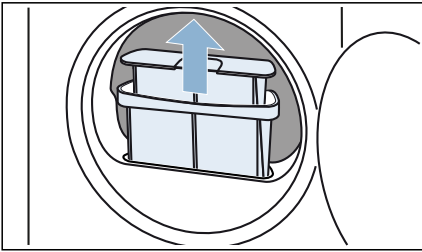

3. Видаліть ворс із заглиблення для сітки для ворсу. Стежте за тим, щоб ворс не потрапляв у відкриту шахту.

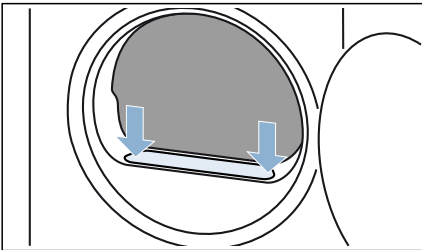

4. Розберіть фільтр для ворсу з двох частин.

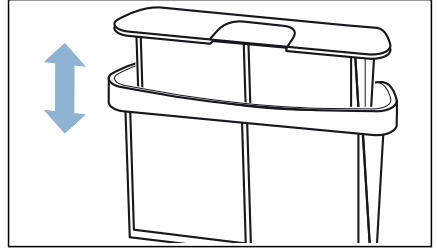

5. Складіть обидва фільтра.

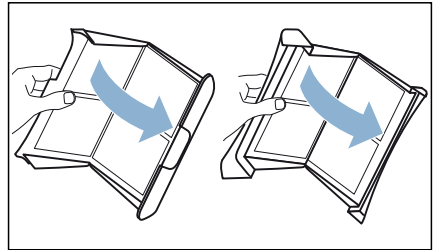

6. Приберіть ворс з обох фільтрів.

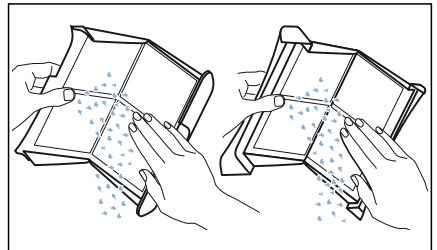

7. Промийте ворс під теплою проточною водою.

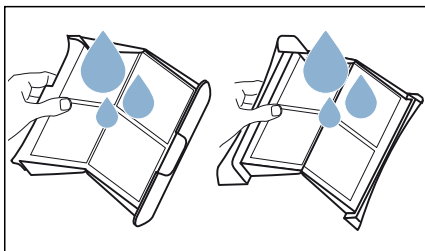

8. Висушіть фільтр, складіть і вставте на місце.

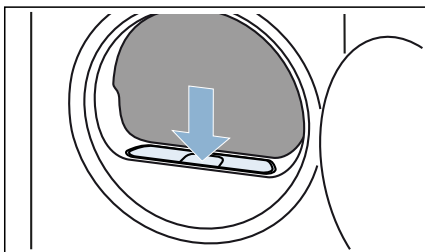

### Увага!

#### Матеріальні збитки/пошкодження пристрою

Якщо використовувати пристрій без ворсового фільтра (наприклад, ворсового фільтра, накопичувача ворсу, залежно від характеристик пристрою) або якщо ворсовий фільтр несправний чи ушкоджений, це може призвести до пошкодження пристрою.

Не використовуйте пристрій без ворсового фільтра або якщо ворсовий фільтр несправний чи ушкоджений.





## Налаштування приладу

Ви можете безпосередньо активувати/деактивувати або коригувати налаштування приладу.

### Блокування від доступу дітей

Ви можете активувати або деактивувати блокування від доступу дітей на приладі. Якщо ви активували блокування від доступу дітей, запобігайте випадковому спрацюванню панелі.

#### Активуйте/деактивуйте налаштування приладу наступним чином:

Одночасно натискайте  (Час сушіння) і  (Блокув. від дітей) протягом прибл. 3 секунд.

 відображається на дисплеї або зникає.

Блокування від доступу дітей активовано/деактивовано.

### Вказівки

- Після увімкнення приладу ви можете в будь-який час активувати блокування від доступу дітей.
- Блокування від доступу дітей залишається активованим навіть після вимкнення приладу. Щоб після увімкнення ви могли керувати панеллю, необхідно деактивувати блокування від доступу дітей.



## Коригування налаштувань приладу

Ви можете викликати та відкоригувати наступні налаштування приладу:

- Гучність акустичного сигналу вказівок (наприклад, наприкінці програми)
- Гучність функціонального сигналу
- Частота віджимання, з якою віджималася білизна перед сушінням

### Викликати та відкоригувати налаштування приладу, як зображено на малюнку:

1. Налаштуйте програму у положення 1.

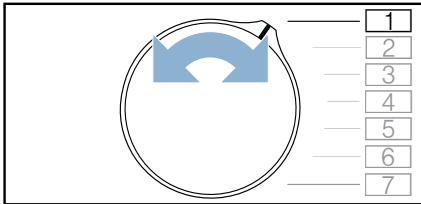

2. Натисніть на >||| (Старт/Пауза) та утримуйте натисненим, в той же час:
3. Налаштуйте програму у положення 2.

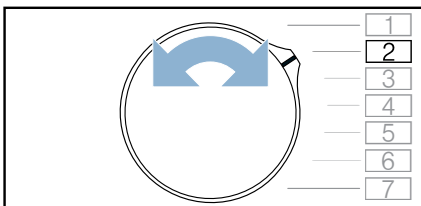

4. Відпустіть >||| (Старт/Пауза) .

Тепер ви можете відкоригувати налаштування приладу.

## Налаштування гучності сигналу вказівок

Ви можете відкоригувати гучність акустичного сигналу наприкінці програми.

### Відкоригуйте налаштування приладу наступним чином:

1. Налаштуйте програму у положення 3.

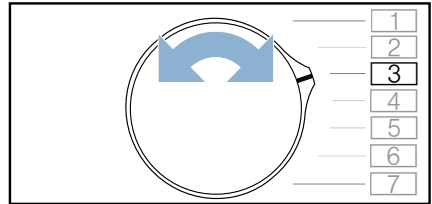

На дисплеї з'являється поточне налаштоване значення.

2. Натискайте на ☹ (Час сушіння) або ☺ (Завершення ч-з), поки на дисплеї не з'явиться бажане налаштоване значення.

### Параметри:

- 0 вимк.
- 1 низький
- 2 середній
- 3 високий
- 4 дуже високий

3. Відкоригуйте інші налаштування приладу або збережіть налаштування та завершіть.

### Налаштування гучності функціонального сигналу

Ви можете відкоригувати гучність кнопок для керування приладом.

#### Відкоригуйте налаштування приладу наступним чином:

1. Налаштуйте програму у положення 4.

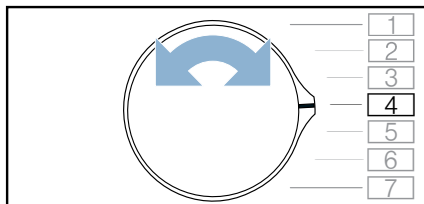

На дисплеї з'являється поточне налаштоване значення.

2. Натискайте на ⌚ (Час сушіння) або ⌚ (Завершення ч-з), поки на дисплеї не з'явиться бажане налаштоване значення.

#### Параметри:

- 0 вимк.
- 1 низький
- 2 середній
- 3 високий
- 4 дуже високий

3. Відкоригуйте інші налаштування приладу або збережіть налаштування та завершіть.

### Відкоригуйте частоту віджимання

Якщо перед сушінням білизна була віджата, ви можете налаштувати цю частоту віджимання на приладі. Залежно від налаштованої частоти віджимання тривалість сушіння збільшується або скорочується.

**Вказівка:** Налаштована частота віджимання не змінює тривалість сушіння програм сушіння.

#### Відкоригуйте налаштування приладу наступним чином:

1. Налаштуйте програму у положення 2.

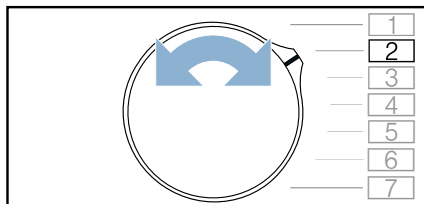

На дисплеї з'являється поточне налаштоване значення.

2. Натискайте на ⌚ (Час сушіння) або ⌚ (Завершення ч-з), поки на дисплеї не з'явиться бажане налаштоване значення.

#### Параметри:

- 600 низький
- ↓
- 1800 високий

3. Відкоригуйте інші налаштування приладу або збережіть налаштування та завершіть.

**Зберегти налаштування приладу та завершити**

**Збережіть налаштування приладу та завершіть наступним чином:**

1. Оберніть перемикач програм, щоб вимкнути прилад.

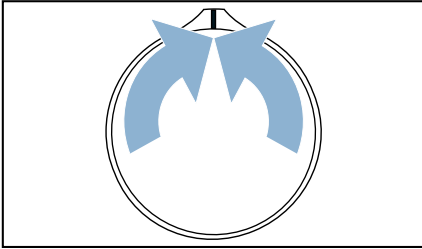

2. Зачекайте прибл. 5 секунд.

**Вказівка:** Налаштування залишаються збереженими навіть після вимкнення приладу.



## Відведення конденсату

Під час сушіння у приладі виникає конденсат.

Використовуйте прилад з підключеним зливним шлангом.

Якщо не використовувати зливний шланг, конденсат зливається в контейнер для конденсату. В такому разі після кожного сушіння необхідно спорожнити контейнер для конденсату і додатково, якщо він заповниться завчасно під час сушіння.

**Підключіть зливний шланг наступним чином:**

1. Витягніть із барабану приладдя.

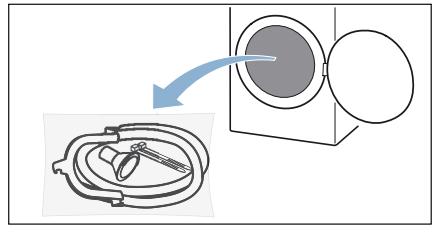

2. Вийміть всі деталі з пакету.

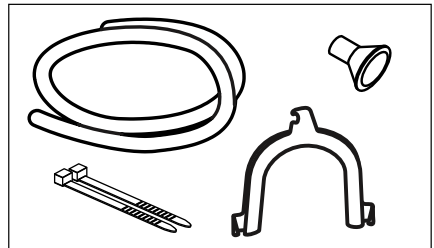

3. Від'єднайте шланг конденсату від патрубка.

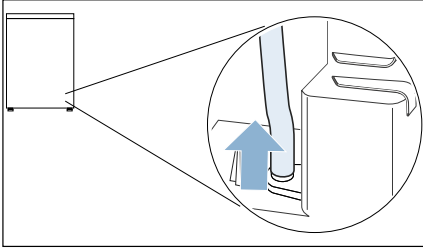

**Вказівка:** Прилад постачається зі шлангом конденсату, закріпленим до патрубка.

4. Встановіть шланг конденсату у вихідне положення.

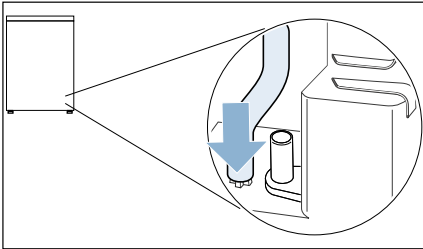

5. Вийміть зливний шланг з приладдя і посуňte до упору до вільного патрубка.

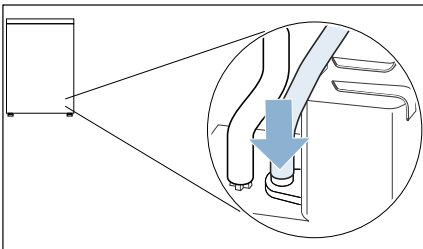

6. Простовхніть зливний шланг у напрямку для шлангу приладу.

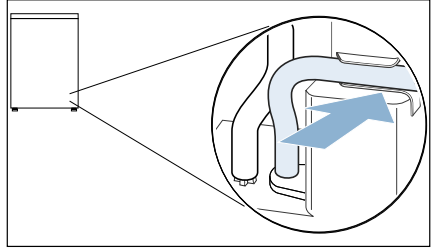

**Вказівка:** Будьте обережні, щоб зливний шланг не пошкодився.

7. Закріпіть інший кінець шлангу для відведення води, залежно від ситуації, іншим приладдям.

**Мийка:**

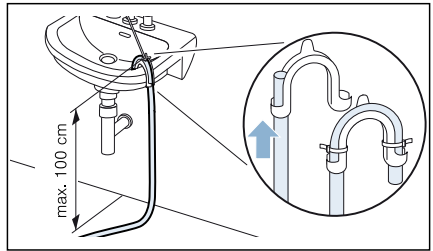

**Сифон:**

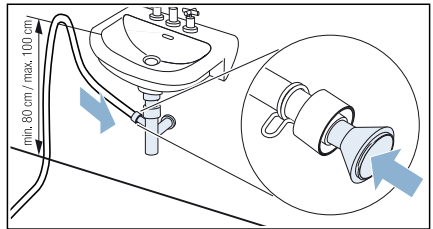

Місце з'єднання зафіксуйте за допомогою затискача шланга (діапазон затискання 12–22 мм, спеціалізований магазин).

При підключенні до сифона слід зазначити, що зливний шланг проводиться на висоту мін. 80 см, але макс. 100 см.

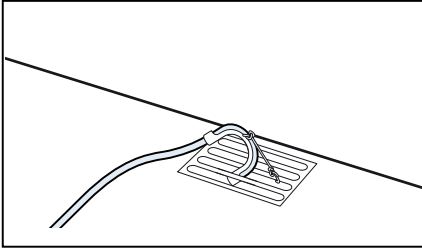
**Злив у підлозі:****Увага!****Матеріальні збитки через течу або воду, що виливається.**

Надійно закріпіть зливний шланг, щоб він не вискочив. Не перегинайте зливний шланг. Дотримуйтеся різниці у висоті між місцем встановлення машини і зливом: макс. 100 см.

**Увага!****Вода, що застоюється, може всмоктуватися назад у прилад і спричинити матеріальні збитки.**

Проконтролюйте, що вода відводиться достатньо швидко. Злив не повинен бути закритим або засміченим.

Тепер конденсат відводитиметься через зливний шланг у водостік або в мийку.

**Вказівка:** Якщо ви бажаєте знову відвести конденсат в контейнер для конденсату, відмініть ці кроки.

**Увага!****Матеріальні збитки та пошкодження приладу**

Якщо конденсат відводиться у ємність для конденсату, рідина може виступати з патрубку та спричинити матеріальні збитки. Закріпіть перед експлуатацією прилада шланг для конденсату на патрубку.

**Чищення та догляд****Чищення приладу****⚠ Попередження****Ризик для життя!**

Прилад живиться від електромережі. Існує ризик ураження електрострумом у випадку контакту з компонентами під напругою. Тому, будь ласка, зверніть увагу:

- Вимкніть прилад. Відключіть прилад від мережі живлення (витагніть вилку).
- Забороняється торкатися або брати мережевий штекер вологими руками.
- Під час відключення мережевого штекера від розетки завжди тримайтеся за штекер, ніколи не тягніть за мережевий кабель, інакше можна його пошкодити.
- Не вносьте ніяких технічних змін у прилад або його функції.
- Ремонт або будь-які інші роботи з приладом можуть проводити лише фахівці нашої сервісної служби або електрик. Це також стосується заміни мережевого кабелю (за потреби).
- Запасні мережеві кабелі можна замовити у нашій сервісній службі.

**⚠ Попередження****Небезпека отруєння!**

Отруйні випари можуть виділятися засобами для чищення, що містять розчинники, наприклад розчинником для чищення.

Забороняється використовувати засоби для чищення, що містять розчинники.

**⚠ Попередження**  
**Існує небезпека ураження електричним струмом/матеріальних збитків/пошкодження приладу!**

Якщо волога проникає в прилад, це може призвести до короткого замикання.

Не використовуйте для очищення приладу мийку високого тиску, очищувач паром, шланг або пістолет-розпилювач.

**Увага!**  
**Матеріальні збитки/пошкодження приладу**

Очисні засоби та засоби для попередньої обробки білизни (наприклад, засоби для видалення плям, спреї для попереднього прання тощо) можуть спричинити пошкодження, якщо контактуватимуть з поверхнями приладу. Тому виконуйте наступні настанови:

- Слідкуйте за тим, щоб ці засоби не контактували з поверхнями приладу.
- Для чистення приладу не використовуйте нічого, крім води та м'якої вологої ганчірки.
- Негайно видаляйте будь-які пральні засоби, спреї або інші залишки.

## Чистення датчика вологи

**Вказівка:** Він вимірює рівень вологи білизни. Після тривалого використання можливе утворення тонкого шару відкладення вапна або засобів для прання та догляду. Ці відкладення слід регулярно видаляти, інакше вони негативно впливають на результат сушіння.

1. Відчиніть дверцята.

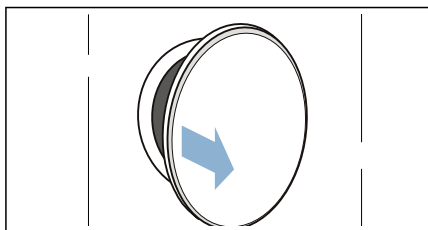

2. Почистіть датчик вологи шорсткою мочалкою.

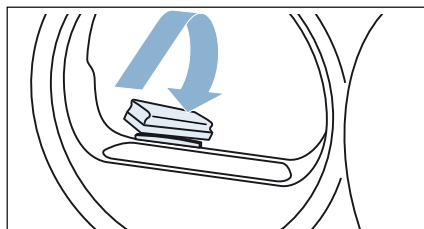

**Увага!**  
**Датчик вологи може пошкодитись.**

Датчик вологи виготовлений з високоякісної сталі. Не чистіть датчик абразивними засобами і сталевую мочалкою.

## Очищення піддону

При сушінні ворс і волосся з білизни затримуються у блоці управління. Очистіть блок управління приладу, якщо на дисплеї відображається вказівка: .

Блок управління приладу також можна очищувати, якщо вказівка не відображається на дисплеї, наприклад при видимому забрудненні.

### Попередження

#### Небезпека травмування!

Ви можете порізати руки об гострі пластини теплообмінника. Не торкайтеся пластин теплообмінника руками.

**Вказівка:** Після завершення роботи залиште прилад охолоджуватися приблизно на 30 хвилин, перед тим як приступати до очищення.

#### Очистіть піддон наступним чином:

1. Очистіть сітку для ворсу → *Сторінка 31*
2. Відкрийте дверцята для технічного обслуговування за ручку.

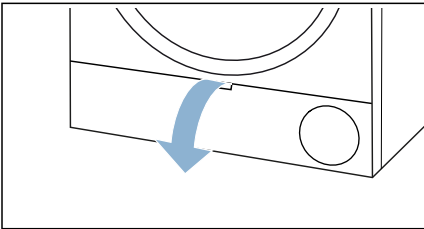

3. Розблокуйте важіль захисної панелі теплообмінника.

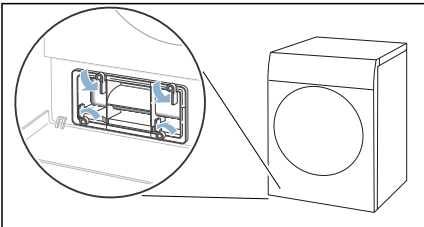

4. Витягніть захисну панель теплообмінника за ручку.

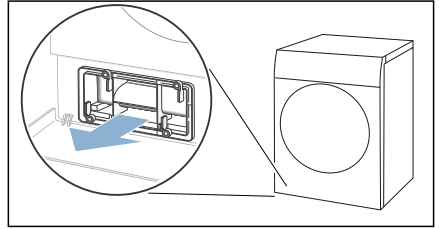

5. Обережно витягніть фільтрувальну прокладку з кришки теплообмінника.

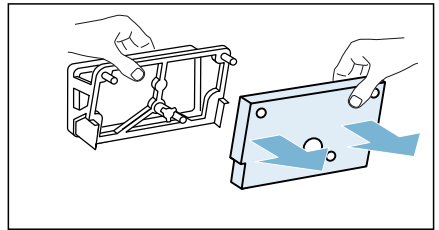

**Вказівка:** Будьте обережні, щоб фільтрувальна прокладка не пошкодилася.

6. Очистіть захисну панель теплообмінника за допомогою м'якої щітки.

**Вказівка:** Стежте за тим, щоб на ущільненні не залишилося забруднення.

7. Промийте фільтрувальну прокладку під проточною водою і відіжміть воду вручну.

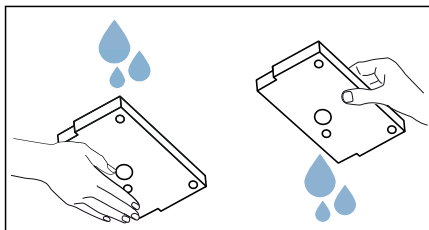

#### Вказівки

- При сильному забрудненні фільтрувальну прокладку можна обережно очистити пилососом.
  - Для очищення використовуйте лише чисту воду, а не засоби для очищення.
8. Обережно вставте фільтрувальну прокладку в тримачі кришки теплообмінника.

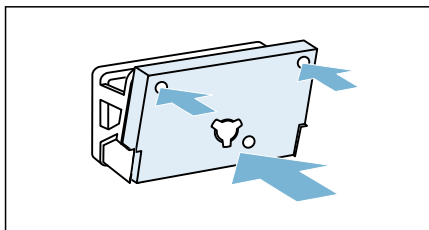

#### Вказівки

- Зверніть увагу, що вставляти в тримачі потрібно суху та чисту фільтрувальну прокладку, як зображено на малюнку.
- Фільтрувальну прокладку не можна деформувати, пошкоджувати або встановлювати іншою стороною.
- Ви можете замовити нову фільтрувальну прокладку у сервісній службі за номером: **12022801**. Контактні дані сервісної служби в різних країнах можна знайти в списку сервісних центрів, що додається.

9. Виконайте наступні кроки для видимих забруднень **(опціонально)**:
- а) Трохи підніміть середній клапан вставки.

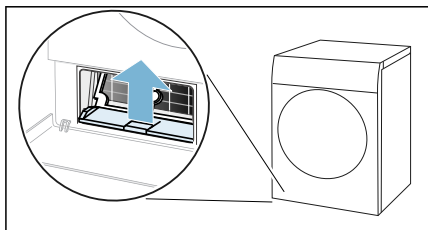

- б) Витягніть вставку горизонтально.

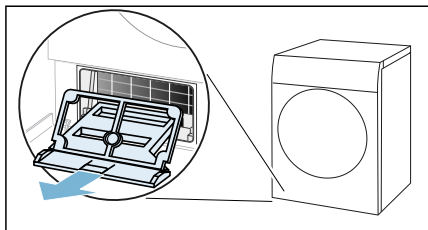

- с) Промийте вставку під проточною водою і висушіть.

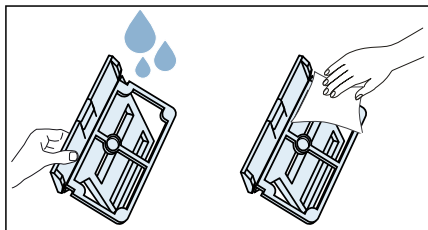



- d) Очистіть отвори приладу м'якою, вологою ганчіркою.

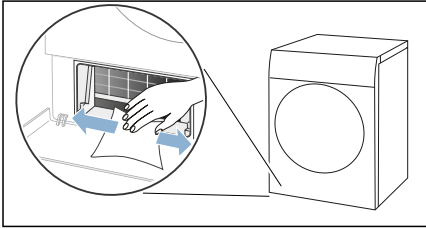

**Вказівка:** Стежте за тим, щоб не пошкодити вільний теплообмінник.

- e) Обережно очистіть пластини теплообмінника за допомогою пилососа з насадкою-щіточкою.

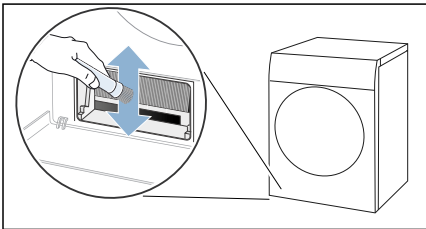

**Вказівка:** Очищуйте пластини теплообмінника зверху вниз, не згинайте і не пошкоджуйте їх.

- f) Вставте вставку горизонтально до чутної фіксації.

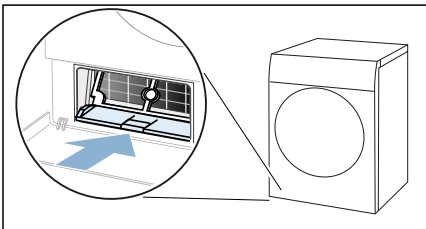

10. Встановіть захисну панель теплообмінника, використовуючи ручку.

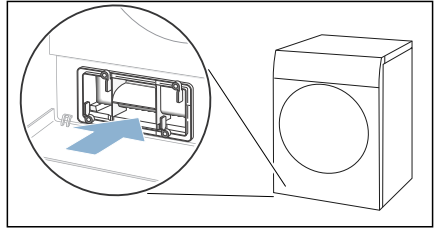

**Вказівка:** Ви можете встановити захисну панель теплообмінника тільки, якщо вставка знаходиться у приладі.

11. Заблокуйте важіль захисної панелі теплообмінника.

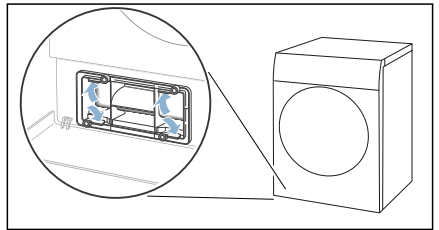

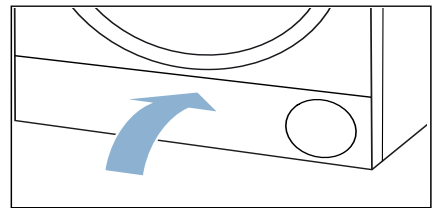

12. Закрийте сервісну кришку.



Піддон приладу очищений.

## Довідка до приладу

Несправності	Причина/Усунення
Прилад не запускається.	Перевірте запобіжник та мережевий штекер.
Змінання тканин.	<ul style="list-style-type: none"> <li>■ Перевищено кількість завантаження або обрано неправильну програму для типу тканини. У таблиці програм див. всю необхідну інформацію. → <i>Сторінка 23</i></li> <li>■ Виймайте білизну з барабана відразу ж після сушіння. Змінання утворюється через те, що білизна залишається лежати в барабані.</li> </ul>
Витікає вода.	<ul style="list-style-type: none"> <li>■ Прилад може стояти криво. Вирівняйте прилад.</li> <li>■ Переконайтеся, що у піддоні: <ul style="list-style-type: none"> <li>- захисна панель теплообмінника правильно заблокована.</li> <li>- ущільнення захисної панелі теплообмінника не забруднене.</li> </ul> → <i>Сторінка 39</i> </li> <li>■ Якщо встановлений додатковий зливний шланг* переконайтеся, що зливний шланг правильно підключений. → <i>Сторінка 35</i></li> </ul>
Прилад знаходиться у призупиненому стані, але барабан обертається.	Прилад виявив високу температуру і запустив процес CoolDown. Регулювання температури може тривати до 10 хвилин. Ви можете в будь-який час перервати процес CoolDown, відкривши двері.
Програма не запускається	<p>Переконуйтеся, що</p> <ul style="list-style-type: none"> <li>■ двері закриті.</li> <li>■  Зсес. (Блокув. від дітей) деактивовано</li> <li>■ Натисніть на  (Старт/Пауза)</li> </ul> <p><b>Вказівка:</b> Збільшення тривалості програми через  (<b>Завершення ч-з</b>) встановлено, програма запуститься пізніше.</p>
Показана тривалість програми змінюється під час циклу сушіння.	Не є несправністю. Датчик вологи визначає залишкову вологу у білизні і коригує тривалість програм (окрім програми сушіння за часом).
Білизна нерівномірно сохне або залишається занадто вологою.	<ul style="list-style-type: none"> <li>■ Тепла білизна після завершення програми на дотик значно вологіша, ніж вона є фактично. Розправте білизну і дайте охолонути.</li> <li>■ Коригуйте результат сушіння або підвищьте ступінь сушіння. Це подовжує час сушіння, а температура зберігається.</li> <li>■ Оберіть програму «Сушіння за часом» для додаткового сушіння ще вологої білизни.</li> <li>■ Оберіть програму «Сушіння за часом» для невеликої кількості завантаження.</li> <li>■ Не перевищуйте максимальну кількість завантаження для програми. → <i>Сторінка 23</i></li> <li>■ Почистіть датчик вологи у барабані. Тонкий шар вапна або залишків засобів для прання та догляду може відкладатися на датчику і негативно впливати на його функцію. → <i>Сторінка 38</i></li> <li>■ Сушіння перервано через збій мережі, повний контейнер для конденсату або перевищення максимального часу сушіння.</li> </ul> <p><b>Вказівка:</b> Дотримуйтеся порад щодо білизни. → <i>Сторінка 26</i></p>
У приміщенні зростає рівень вологості.	Добре провітрити приміщення.

Незвичні шуми при сушінні.	При сушінні виникає створюваний компресором та насосом шум. Це не є ознакою несправності приладу.
Прилад, незважаючи на сушіння, здається холодним.	Не є несправністю. Прилад з тепловим насосом ефективно сушить при низькій температурі.
Програму сушіння перервано.	Якщо програму сушіння перервано через відключення електроживлення, запустіть програму знову або вийміть білизну та розправте.
Обрано надто тривалий час сушіння.	<ul style="list-style-type: none"> <li>■ Прилад може бути засмічений ворсом. Це спричиняє тривалий час сушіння. <ul style="list-style-type: none"> <li>- Видаліть ворс. → <i>Сторінка 31</i></li> <li>- Очистіть блок управління. → <i>Сторінка 39</i></li> </ul> </li> <li>■ Теплообмінник може бути засмічений ворсом. При видимих забруднення обережно очистіть вільний теплообмінник пилососом. → <i>Сторінка 39</i></li> <li>■ Перекрита або обмежена вентиляція приладу може подовжити час сушіння. Не загороджуйте вентиляцію.</li> <li>■ Температура довкілля нижче 15° C і вище 30° C може подовжити час сушіння.</li> <li>■ Недостатня циркуляція повітря у приміщенні також може подовжити час сушіння. Добре провітріть приміщення.</li> </ul>
* залежно від обладнання або доступного приладдя.	

**Вказівка:** Якщо Ви не можете самостійно усунути збій вимиканням та вмиканням приладу, зверніться до сервісної служби → *Сторінка 47*.



## Транспортування приладу

### **⚠ Попередження**

**Існує небезпека травмування/матеріальних збитків/пошкодження приладу!**

Якщо взятися за деталі пристрою, що виступають (наприклад, дверцята пристрою), щоб підняти або пересунути пристрій, деталі можуть відламати та призвести до травмування.

Заборонено братися за деталі пристрою, що виступають, із метою пересування пристрою.

### **⚠ Попередження**

**Небезпека травмування!**

- Прилад дуже важкий. Під час його піднімання можна отримати травми. Не піднімайте прилад самостійно.
- У приладу гострі краї, об які можна порізати руки. Не тримайте прилад за гострі краї. Для підняття машини надягайте захисні рукавиці.

**Приготуйте прилад для транспортування наступним чином:**

1. Витягніть горизонтально ємність для конденсату і спорожніть.

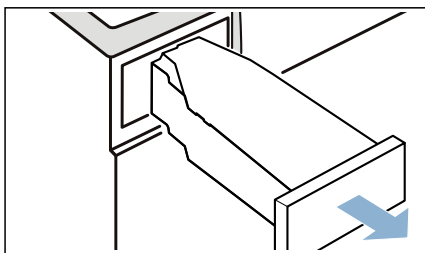

2. Вставте контейнер для конденсату до відчутної фіксації.

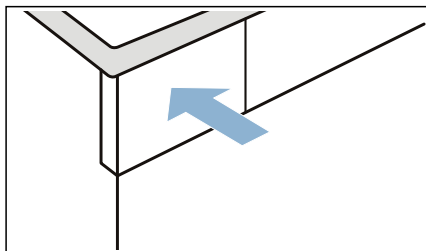

3. Увімкніть прилад.
4. Оберіть будь-яку програму.
5. Натисніть на **▶** (Старт/Пауза) .
6. Зачекайте 5 хвилин.

Конденсат буде відведено.

7. Знову спорожніть контейнер для конденсату.
8. Якщо встановлено, зніміть зливний шланг з мийки, сифона або каналізації. → *Сторінка 35*

### **Увага!**

Закріпіть зливний шланг на приладі, щоб уникнути його переміщення. Не перегинайте зливний шланг.

9. Вимкніть прилад.
10. Від'єднайте мережевий штекер від мережі живлення.

Тепер прилад готовий до транспортування.

### **Увага!**

**Матеріальні збитки та пошкодження приладу**

Незважаючи на відкачування, у приладі завжди залишається невелика кількість води. Залишки води можуть вилитись і спричинити матеріальні збитки.

Тому транспортуйте прилад вертикально.



## Показники споживання

### Таблиця показників споживання

Програма	Кількість обертів, при яких віджимається білизна (в об./хв.)	Тривалість** (у хв.)		Споживання електроенергії** (in кВт*год.)	
<b>Бавовна</b>		<b>8 кг</b>	<b>4 кг</b>	<b>8 кг</b>	<b>4 кг</b>
Суша до шафи *	1400	177	111	1,63	1,01
	1000	200	125	1,87	1,14
	800	223	139	2,11	1,27
Суша для прасув. *	1400	135	78	1,23	0,71
	1000	158	92	1,47	0,84
	800	181	106	1,71	0,97
<b>Синтетика</b>		<b>3,5 кг</b>		<b>3,5 кг</b>	
Суша до шафи *	800	67		0,57	
	600	78		0,67	

\* Налаштування програми для випробувань у відповідності з чинною європейською нормою EN61121.

\*\* Параметри можуть відрізнятися в залежності від виду текстильного виробу, складу білизни, рівня вологості тканини, встановленого ступеня сушіння, обсягу завантаження, зовнішніх чинників, а також активації додаткових функцій.



## Технічні характеристики

### Розміри:

850 x 600 x 640 мм

(висота x ширина x глибина)

### Вага:

56 кг (залежно від моделі)

### Електричні характеристики:

Напруга в мережі 220 - 240 В, 50 Гц

Номінальний струм 10 А

Номінальна потужність 600 Вт

### Максимальний об'єм завантаження:

8 кг

### Споживана потужність у вимкненому стані:

0,10 Вт

### Споживана потужність у ввімкненому стані:

0,10 Вт

### Внутрішнє освітлення барабану\*

### Температура довкілля:

5 - 35°C



## Утилізація



Утилізуйте пакування та прилад, не завдаючи шкоди довкіллю.

Цей прилад маркований у відповідності до Директиви Європейського Союзу 2012/19/ЄС про утилізацію електричного та електронного устаткування (waste electrical and electronic equipment – WEEE).

Дана Директива встановлює чинні в Євросоюзі положення щодо приймання та утилізації старих приладів.

### Увага!

### Небезпека пожежі / Небезпека отруєння / Ризик пошкодження предметів і пристрою

Пристрій містить екологічний, але займистий холодагент R290.

Неправильна утилізація може стати причиною пожежі та отруєння.

Утилізуйте пристрій належним чином, намагаючись не пошкодити трубу контуру холодагенту.

\* Залежно від оснащення приладу



## Сервісна служба

Якщо порушення не вдалося усунути вимиканням та вмиканням приладу, зверніться до сервісної служби. → Додається покажчик сервісних служб або форзац

Ми завжди знайдемо відповідне рішення що, зокрема, допоможе уникнути зайвих викликів технічних фахівців.

Повідомте сервісній службі, будь ласка, номер виробу (E-Nr.) та заводський номер (номер FD) машини.

E-Nr. \_\_\_\_\_ FD \_\_\_\_\_

E-Nr.      Номер виробу  
FD        Заводський номер

Ці дані Ви знайдете \*в залежності від моделі:

всередині завантажувального люку\*/на відкритій сервісній кришці\* та на зворотному боці приладу\*.

### **Довіртеся компетентності виробника.**

Звертайтеся до нас. Це гарантує проведення ремонту кваліфікованими фахівцями сервісного обслуговування з використанням оригінальних запасних частин.

Контактні дані для всіх країн Ви знайдете у доданому списку сервісних служб.

BSH Hausgeräte GmbH  
Carl-Wery-Straße 34  
81739 München  
GERMANY  
[siemens-home.bsh-group.com](http://siemens-home.bsh-group.com)

Виготовлено BSH Hausgeräte GmbH за ліцензією на товарний знак Siemens AG



9001446689 (9903)