



BOSCH

Odmah
registrirajte
svoj novi uređaj
na portalu MyBosch i
ostvarite besplatne
pogodnosti:
[bosch-home.com/
welcome](https://bosch-home.com/welcome)



Sušilica rublja

WTR83V10BY

hr Upute za uporabu i postavljanje

Vaša nova sušilica rublja

Odlučili ste se za sušilicu rublja marke Bosch .

Molimo Vas da odvojite nekoliko minuta kako biste pročitali i naučili prednosti Vaše sušilice rublja.

Kako bi opravdali visoke zahtjeve na kvalitetu marke Bosch, svaka se sušilica rublja koja napušta našu tvornicu, provjerava na funkcionalnost i ispravno stanje.

Više informacija o našim proizvodima, dodatnom priboru, rezervnim dijelovima i uslugama, možete dobiti na našoj internet stranici www.bosch-home.com ili kontaktirajte naše službe za korisnike.

Ukoliko se opisuje uporaba i instalacija različitih modela, o razlikama će biti istaknuto na odgovarajućim mjestima.



Sušilicu rublja pustite u pogon tek nakon čitanja ovih uputa za uporabu i za instaliranje!

Informacije o prikazu

Upozorenje!

Ova kombinacija simbola i signalnih riječi upućuje na moguću opasnu situaciju. Ako se ne pridržavate, može dovesti do smrti ili ozljeda.

Pozor!

Ova signalna riječ upućuje na moguću opasnu situaciju. Ako se ne pridržavate, može dovesti do materijalnih šteta i/ili šteta po okoliš.

Napomena / savjet

Napomene za optimalno korištenje uređaja / korisne informacije.

1. 2. 3. / a) b) c)

Koraci su prikazani brojevima ili slovima.

■ / -

Nabrajanja su prikazana kućicom ili crticom.

Sadržaj

 Ispravna uporaba	4	 Upravljanje uređajem	26
 Sigurnosne upute	4	Punjenje rubljem i uključivanje uređaja	26
Djeca/ljudi/kućni ljubimci	4	Namještanje programa	27
Ugradnja	6	Pokretanje programa	27
Rad	8	Tijek programa	27
Čišćenje/održavanje	11	Promjena programa ili dodavanje rublja	28
 Upute za uštedu	12	Prekid programa	28
 Postavljanje i priključivanje uređaja	13	Kraj programa	28
Opseg isporuke	13	Vađenje rublja i isključivanje uređaja	28
Postavljanje uređaja	13	Pražnjenje sakupljača kondenzata ..	29
Priključivanje uređaja	15	Uklanjanje niti	30
Prije prvog korištenja	16	 Postavke uređaja	31
Opcionalni pribor	16	Zaštita za djecu	31
 Kratka uputa	17	Izmjena postavki uređaja.....	32
 Upoznavanje uređaja	18	 Čišćenje i održavanje	34
Pregled uređaja	18	Čišćenje uređaja	34
Ploča	19	Čišćenje senzora vlage	35
 Zaslona	20	Čišćenje osnovne jedinice.....	36
 Pregled programa	22	 Pomoć u slučaju smetnji uređaja	39
 Postavke programa	24	 Transport uređaja	41
 Rublje	25	 Vrijednosti potrošnje	42
Priprema rublja	25	Tablica vrijednosti potrošnje	42
Sortiranje rublja.....	25	Najučinkovitiji program za pamučne tkanine	42
		 Tehnički podaci	43
		 Zbrinjavanje	43
		 Servisna služba	44



Ispravna uporaba

- Uređaj je namijenjen isključivo za uporabu u kućanstvu.
- Ne instalirajte i ne rukujte uređajem na mjestima podložnim stvaranju mraza i/ili na otvorenom. Postoji opasnost od oštećenja uređaja ako se zaostala voda u njemu smrzne. Ako se smrznu crijeva, mogu puknuti/rasprsnuti se.
- Uređaj se smije rabiti isključivo za sušenje i osvježavanje rublja u kućanstvu, odnosno komada rublja opranih vodom koji su prikladni za strojno sušenje (pogledajte naljepnicu na rublju). Uporaba uređaja u svrhe izvan namijenjene vrste primjene zabranjena je.
- Uređaj je namijenjen za uporabu do maksimalne visine od 4000 metara iznad razine mora.

Prije uključivanja uređaja:

Provjerite ima li vidljivih oštećenja na uređaju. Ne rukujte uređajem ako je oštećen. U slučaju problema obratite se ovlaštenom distributeru ili našoj službi za korisnike.

Pročitajte i pridržavajte se svih uputa za rukovanje i instalaciju te ostalih informacija priloženih uz uređaj.

Dokumentaciju sačuvajte za daljnju uporabu ili sljedećeg vlasnika.



Sigurnosne upute

Sljedeće sigurnosne informacije i upozorenja donosimo kako bismo spriječili vaše ozljede i materijalnu štetu u vašem okruženju.

Pored toga, potrebno je poduzeti potrebne mjere opreza i postupati oprezno prilikom instalacije, održavanja, čišćenja i rukovanja uređajem.

Djeca/ljudi/kućni ljubimci



Upozorenje

Smrtna opasnost!

Djeca i ostale osobe koje ne znaju ocijeniti rizike upotrebe uređaja mogu se ozlijediti ili naći u situacijama opasnim po život. Stoga napominjemo sljedeće:

- Uređaj djeca starija od 8 godina i osobe smanjenih tjelesnih, osjetilnih ili mentalnih sposobnosti, ili osobe koje ne posjeduju potrebno iskustvo ili znanje, smiju upotrebljavati isključivo pod nadzorom i ako su dobili upute za sigurnu upotrebu uređaja te razumiju sve potencijalne rizike upotrebe uređaja.
- Djeca se ne smiju igrati s uređajem.
- Ne dopuštajte djeci čišćenje ili održavanje uređaja bez nadzora.

- Držite djecu mlađu od 3 godine i kućne ljubimce podalje od uređaja.
- Ne ostavljajte uređaj bez nadzora ako se u njegovoj blizini nalaze djeca ili druge osobe koje ne znaju ocijeniti rizike.

Upozorenje **Smrtna opasnost!**

Djeca se mogu zaključati u uređaju i tako se naći u po život opasnoj situaciji.

- Ne postavljajte uređaj iza vrata jer to može blokirati vrata uređaja ili spriječiti njihovo potpuno zatvaranje.
- Na kraju životnog vijeka uređaja isključite strujni utikač iz utičnice **prije** nego što prerežete strujni kabel, a potom uništite bravu na vratima uređaja.

Upozorenje **Opasnost od gušenja!**

Ako djeci dozvolite da se igraju s ambalažom/plastičnom folijom ili dijelovima pakiranja, mogu se zapetljati ili ih prevući preko glave i ugušiti se. Držite ambalažu, plastičnu foliju i dijelove ambalaže podalje od djece.

Upozorenje **Opasnost od trovanja!**

Deterdženti i proizvodi za njegu mogu dovesti do trovanja u slučaju konzumacije. U slučaju gutanja zatražite liječnički savjet. Čuvajte deterdžente i proizvode za njegu rublja izvan dohvata djece.

Upozorenje **Nadraženost očiju/kože!**

Deterdženti ili proizvodi za njegu mogu uzrokovati nadraženost u doticaju s očima ili kožom. Dobro isperite oči/kožu ako dođu u doticaj s deterdžentima ili proizvodima za njegu. Čuvajte deterdžente i proizvode za njegu rublja izvan dohvata djece.

Ugradnja

Upozorenje

Opasnost od strujnog udara/ požara/materijalne štete/ oštećenja uređaja!

Nepravilna instalacija uređaja može dovesti do stvaranja opasnih situacija.

Provjerite sljedeće:

- Odgovara li napon strujne utičnice nazivnoj vrijednosti napona propisanoj za uređaj (na identifikacijskoj pločici). Je su li priključna opterećenja i potreban zaštitni osigurač navedeni na identifikacijskoj pločici.
- Uređaj se ne smije napajati putem vanjskog priključnog uređaja kao što je alarmni sat, ni priključivati na krug koji se redovno uklapa i isklapa putem strujne mreže.
- Strujni utikač i utičnica sa zaštitnim kontaktom moraju se podudarati, a sustav uzemljenja treba biti pravilno instaliran.
- Instalacija treba biti odgovarajućeg poprečnog presjeka.

- Strujni utikač mora biti dostupan u svakom trenutku. Ako to nije moguće, a kako bi sve bilo sukladno važećim zakonskim propisima, potrebno je ugraditi prekidač (trajni za isključenje) u trajnu instalaciju sukladno propisima za električne instalacije.
- Ako upotrebljavajte učinsku sklopku struje kvara, upotrebljavajte isključivo onu sa sljedećom oznakom: . Prisutnost te oznake jedino je osiguranje da ona ispunjava sve važeće zakonske propise.

Upozorenje

Opasnost od strujnog udara/ požara/materijalne štete/ oštećenja uređaja!

U slučaju izmjene strujnog kabela ili njegovog oštećenja, može doći do strujnog udara, kratkog spoja ili požara uslijed pregrijavanja. Strujni kabel ne smije biti uvrnut, prignječen, preinačen ili oštećen i ne smije dodirivati izvore topline.

Upozorenje

Opasnost od požara/ materijalne štete/oštećenja uređaja!

Upotreba produžnih kabela ili dodatnih utičnica sa zaštitom može uzrokovati požar uslijed pregrijavanja ili kratkog spoja. Uređaj priključite izravno u uzemljenu utičnicu koja je pravilno ugrađena. Ne upotrebljavajte produžne kabele, dodatne utičnice sa zaštitom ni višesmerne spojnik.

Upozorenje

Opasnost od ozljeda/ materijalne štete/oštećenja uređaja!

- Uređaj može vibrirati ili se pomicati tijekom rada, što može dovesti do ozljeda ili materijalne štete. Postavite uređaj na čistu, ravnu i čvrstu površinu i pomoću libele poravnajte navojne nožice.

- Nepravilno postavljanje uređaja na perilicu rublja može prouzročiti ozljede, materijalnu štetu i/ili oštećenje uređaja. Ako uređaj postavljate na perilicu rublja, perilica rublja mora biti najmanje jednake dubine i širine kao uređaj te učvršćena odgovarajućim kompletom učvršćivača ako je dostupan. → *Stranica 16* Uređaj TREBA učvrstiti kompletom učvršćivača. Postavljanje uređaja na druge uređaje na neki drugi način zabranjeno je.
- Ako uređaj prilikom podizanja ili pomicanja uhvatite za neki od izbočenih dijelova (primjerice vrata uređaja), ti se dijelovi mogu odlomiti i uzrokovati ozljede. Ne hvatajte uređaj za neke od njegovih izbočenih dijelova prilikom njegova pomicanja.

Upozorenje

Opasnost od ozljeda!

- Uređaj je jako težak. Njegovo podizanje može uzrokovati ozljede.
Ne podižite uređaj sami.
- Uređaj ima oštre rubove na kojima možete izrezati ruke. Ne hvatajte uređaj za oštre rubove. Prilikom podizanja uređaja nosite zaštitne rukavice.
- Ako crijeva i strujni kabeli nisu pravilno provedeni, može doći do saplitanja, što može uzrokovati ozljede. Crijeva i kabele provedite tako da ne može doći do saplitanja o njih.

Rad

Upozorenje

Opasnost od eksplozija/ požara!

Rublje koje dođe u doticaj s otapalima, uljem, voskom, sredstvom za uklanjanje voska, bojom, mašću ili sredstvom za uklanjanje mrlja, može se zapaliti prilikom sušenja u stroju ili čak uzrokovati eksploziju uređaja. Stoga napominjemo sljedeće:

- Dobro isperite rublje toplom vodom i deterdžentom prije sušenja u stroju.
- Rublje ne stavljajte u stroj na sušenje ako ga prethodno niste oprali.

- Ne upotrebljavajte uređaj ako su za čišćenje rublja korištene industrijske kemikalije.

Upozorenje

Opasnost od eksplozija/ požara!

- Ako ima zaostalog materijala u filtru za dlačice, isti se može zapaliti tijekom sušenja ili čak prouzročiti zapaljenje ili eksploziju uređaja. Redovno čistite filter za dlačice.
- Neki se predmeti mogu zapaliti tijekom sušenja ili čak uzrokovati zapaljenje ili eksploziju uređaja. Uklonite sve upaljače ili šibice iz džepova odjevnih predmeta.
- Ako ima ugljene prašine ili brašna oko uređaja, to može uzrokovati eksploziju. Održavajte područje oko uređaja čistim dok je uređaj u pogonu.

Upozorenje

Opasnost od požara/ materijalne štete/oštećenja uređaja!

Uređaj sadrži plin R290, rashladno sredstvo koje nije štetno po okoliš, ali je zapaljivo. Držite uređaj podalje od otvorenog plamena i zapaljivih izvora.



⚠ Upozorenje**Opasnost od požara/
materijalne štete/oštećenja
uređaja!**

Ako program završi prije završetka ciklusa sušenja, rublje se neće dovoljno ohladiti i može doći do njegovog zapaljenja, materijalne štete ili oštećenja uređaja.

- U posljednjem dijelu ciklusa sušenja rublje u bubnju se ne zagrijava (ciklus hlađenja). To jamči održavanje temperature pri kojoj se rublje neće oštetiti.
- Ne isključujte uređaj prije ciklusa sušenja ako nećete odmah izvaditi sve komade rublja iz bubnja i raširiti ih (kako bi se rasipala toplina).

⚠ Upozorenje**Opasnost od trovanja/
materijalne štete!**

Kondenzirana voda nije prikladna za pijenje i može sadržavati niti vlakana od odjeće. Takva zagađena kondenzirana voda može biti opasna po zdravlje i može uzrokovati materijalnu štetu. Nemojte je piti ni ponovno upotrebljavati.

⚠ Upozorenje**Opasnost od trovanja!**

Može doći do oslobađanja otrovnih plinova iz sredstava za čišćenje koja sadrže otapala, primjerice otapala za čišćenje. Ne upotrebljavajte sredstva za čišćenje koja sadrže otapala.

⚠ Upozorenje**Opasnost od ozljeda!**

- Ako se oslonite/sjednete na vrata uređaja dok su otvorena, uređaj se može prevrnuti, što može uzrokovati ozljede. Ne oslanjajte se na vrata uređaja dok su otvorena.
- Ako se popnete na uređaj, gornja ploča može puknuti, što može uzrokovati ozljede. Ne penjite se na uređaj.
- Ako gurnete ruku u bubanj dok se još okreće, možete se ozlijediti. Pričekajte da se bubanj prestane okretati.

Opres!

Materijalna šteta/oštećenje uređaja

- Ako je količina rublja u uređaju veća do najveće dopuštene, uređaj možda nepravilno raditi, ili može doći do materijalne štete ili oštećenja uređaja. Ne prekoračujte najveću dopuštenu količinu rublja za sušilicu. Provjerite je li količina rublja sukladna najvećim dopuštenim vrijednostima za svaki od programa. → *Stranica 22*
- Ako uređaj upotrebljavate bez mehanizma za uklanjanje dlačica (primjerice filtar za dlačice, spremnik za dlačice, ovisno o specifikacijama uređaj), ili ako je mehanizam za uklanjanje dlačica nepotpun ili neispravan, to može prouzročiti oštećenje uređaja. Ne pokrećite uređaj bez mehanizma za uklanjanje dlačica, ili s mehanizmom za uklanjanje dlačica koji je nepotpun ili neispravan.
- Lagane predmete poput vlasi i dlačica s tkanina može usisati uvodnik za zrak dok uređaj radi. Držite takve stvari podalje od uređaja.
- Pjena i pjenasta guma mogu se iskriviti ili rastopiti ako se suše u uređaju. Nemojte sušiti rublje koje sadrži pjenu ili pjenastu gumu u uređaju.
- Ako sipate pogrešnu količinu deterdženta ili sredstva za čišćenje u uređaj, može doći do materijalne štete ili oštećenja uređaja. Upotrebljavajte deterdžente/proizvode za njegu/sredstva za čišćenje i omekšivače u skladu s uputama proizvođača.
- Ako dođe do pregrijavanja, uređaj neće pravilno raditi ili će doći do materijalne štete ili oštećenja uređaja. Pobrinite se da uvodnik zraka uređaja nikada ne bude zaklonjen dok uređaj radi i da je ventilacija u području oko uređaja zadovoljavajuća.

Čišćenje/održavanje

Upozorenje

Smrtna opasnost!

Uređaj radi na struju. Postoji opasnost od strujnog udara u slučaju dodirivanja dijelova pod naponom. Stoga napominjemo sljedeće:

- Isključite uređaj. Isključite napajanje uređaja (iskopčajte utikač).
- Ne držite strujni utikač mokrim rukama.
- Prilikom iskapčanja strujnog utikača uhvatite sam strujni utikač, a ne strujni kabel, jer u protivnom može doći do oštećenja strujnog kabela.
- Ne vršite tehničke preinake na samom uređaju ili preinake njegovih značajki.
- Popravke i ostale zahvate na uređaju smije provoditi isključivo naša korisnička služba ili električar. Isto vrijedi i za zamjenu strujnog kabela (kada je to potrebno).
- Rezervne strujne kabele možete naručiti kod naše korisničke službe.

Upozorenje

Opasnost od trovanja!

Može doći do oslobađanja otrovnih plinova iz sredstava za čišćenje koja sadrže otapala, primjerice otapala za čišćenje. Ne upotrebljavajte sredstva za čišćenje koja sadrže otapala.

Upozorenje

Opasnost od strujnog udara/ materijalne štete/oštećenja uređaja!

Ako u uređaj prodre vlaga, to može prouzročiti kratki spoj. Za čišćenje uređaja ne upotrebljavajte uređaj za pranje pod tlakom, parni čistač, crijevo ili pištolj za raspršivanje.

Upozorenje **Opasnost od ozljeda/ materijalne štete/oštećenja uređaja!**

Upotreba rezervnih dijelova i opreme drugih marki opasna je i može dovesti do ozljeda, materijalne štete ili oštećenja uređaja.

Iz sigurnosnih razloga upotrebljavajte isključivo originalne rezervne dijelove i dodatnu opremu.

Oprez! **Materijalna šteta/oštećenje uređaja**

Sredstva za čišćenje i prethodno tretiranje rublja (primjerice sredstva za uklanjanje mrlja, raspršivači za prepranje itd.) mogu uzrokovati oštećenja ako dođu u doticaj s površinama uređaja. Stoga napominjemo sljedeće:

- Ne dozvolite da ta sredstva dođu u doticaj s površinama uređaja.
- Uređaj čistite isključivo vodom i mekom, vlažnom krpom.
- Odmah uklonite sav deterdžent, tragove raspršivača i druge ostatke.

Upute za uštedu

- Rublje centrifugirajte prije sušenja. Kada se rublje prosuši, skraćuje se trajanje programa i smanjuje se potrošnja energije.
- Napunite uređaj maksimalnom količinom rublja za programe.

Napomena: Prekoračenje maksimalne količine rublja produljuje trajanje programa i povećava potrošnju energije.

- Uređaj koristite u provjetrenoj prostoriji i držite slobodnim ulaz zraka na uređaju kako bi izmjena zraka bila zajamčena.
- Redovito uklonite niti u uređaju. Uređaj u kojem su se nakupile niti produljuje trajanje programa i povećava potrošnju energije.
- Ako uređaj nećete koristiti dulje vrijeme prije pokretanja programa ili po završetku programa, onda se uključuje automatski u modus uštede energije. Zaslone i lampice indikatora gase se nakon nekoliko minuta i treperi **Start/Pause (Start/Pauza)** . Modus uštede energije možete prekinuti na način da ponovno rukujete uređajem, npr. da otvorite i zatvorite vrata.

Postavljanje i priključivanje uređaja

Opseg isporuke

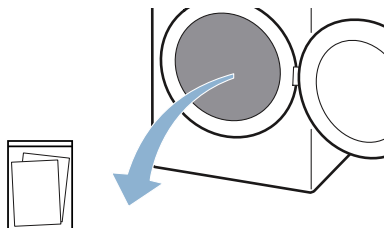

Popratni dokumenti (npr. upute za uporabu i postavljanje)

1. Izvadite svu ambalažu i sve zaštitne omote iz uređaja.
 2. Otvorite vrata.
 3. Izvadite sav pribor iz bubnja.
- Sada možete postaviti i priključiti uređaj.

Oprez!

Materijalne štete i oštećenja na uređaju

Preostali predmeti u bubnju, koji nisu predviđeni za rad u uređaju, mogu prouzročiti materijalne štete i oštećenja na uređaju.

Izvadite te predmete kao i sav pribor iz bubnja.

Postavljanje uređaja

Upozorenje Smrtna opasnost!

Djeca se mogu zaključati u uređaju i tako se naći u po život opasnoj situaciji.

- Ne postavljajte uređaj iza vrata jer to može blokirati vrata uređaja ili spriječiti njihovo potpuno zatvaranje.
- Na kraju životnog vijeka uređaja isključite strujni utikač iz utičnice **prije** nego što prerežete strujni kabel, a potom uništite bravu na vratima uređaja.

Upozorenje Opasnost od eksplozija/požara!

Ako ima ugljene prašine ili brašna oko uređaja, to može uzrokovati eksploziju. Održavajte područje oko uređaja čistim dok je uređaj u pogonu.

Upozorenje Opasnost od požara/materijalne štete/oštećenja uređaja!

Uređaj sadrži plin R290, rashladno sredstvo koje nije štetno po okoliš, ali je zapaljivo.

Držite uređaj podalje od otvorenog plamena i zapaljivih izvora.



⚠ Upozorenje

Opasnost od ozljeda/materijalne štete/ oštećenja uređaja!

- Uređaj može vibrirati ili se pomicati tijekom rada, što može dovesti do ozljeda ili materijalne štete. Postavite uređaj na čistu, ravnu i čvrstu površinu i pomoću libele poravnajte navojne nožice.
- Nepravilno postavljanje uređaja na perilicu rublja može prouzročiti ozljede, materijalnu štetu i/ili oštećenje uređaja. Ako uređaj postavljate na perilicu rublja, perilica rublja mora biti najmanje jednake dubine i širine kao uređaj te učvršćena odgovarajućim kompletom učvršćivača ako je dostupan. → *Stranica 16* Uređaj TREBA učvrstiti kompletom učvršćivača. Postavljanje uređaja na druge uređaje na neki drugi način zabranjeno je.
- Ako uređaj prilikom podizanja ili pomicanja uhvatite za neki od izbočenih dijelova (primjerice vrata uređaja), ti se dijelovi mogu odlomiti i uzrokovati ozljede. Ne hvatajte uređaj za neke od njegovih izbočenih dijelova prilikom njegova pomicanja.

⚠ Upozorenje

Opasnost od ozljeda!

- Uređaj je jako težak. Njegovo podizanje može uzrokovati ozljede. Ne podižite uređaj sami.
- Uređaj ima oštre rubove na kojima možete izrezati ruke. Ne hvatajte uređaj za oštre rubove. Prilikom podizanja uređaja nosite zaštitne rukavice.

Oprez!

Materijalna šteta/oštećenje uređaja

Ako dođe do pregrijavanja, uređaj neće pravilno raditi ili će doći do materijalne štete ili oštećenja uređaja.

Pobrinite se da uvodnik zraka uređaja nikada ne bude zaklonjen dok uređaj radi i da je ventilacija u području oko uređaja zadovoljavajuća.

Oprez!

Materijalne štete i oštećenja na uređaju

Prije napuštanja tvornice uređaj je podvrgnut testiranju ispravnosti rada i u njemu može ostati voda. Preostala voda može isteći ako uređaj nagnete preko 40°.

Uređaj postavite na sljedeći način:

1. Uređaj postavite na čist, ravan i čvrst pod.
2. Libelom provjerite je li uređaj poravnat.

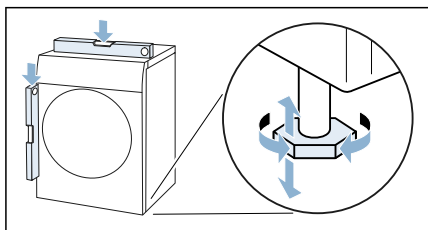

3. Ako je potrebno, uređaj ponovno poravnajte okretanjem nožica uređaja. Sada možete priključiti uređaj.

Napomene

- Sve nožice uređaja moraju čvrsto stajati na podu.
- U slučaju neispravnog poravnatog uređaja mogu se pojaviti šumovi i vibracije te može doći do nepravilnog okretanja bubnja kao i istjecanja preostale vode iz uređaja.

Priključivanje uređaja

Upozorenje

Opasnost od strujnog udara/požara/materijalne štete/oštećenja uređaja!

Nepravilna instalacija uređaja može dovesti do stvaranja opasnih situacija. Provjerite sljedeće:

- Odgovara li napon strujne utičnice nazivnoj vrijednosti napona propisanoj za uređaj (na identifikacijskoj pločici). Je su li priključna opterećenja i potreban zaštitni osigurač navedeni na identifikacijskoj pločici.
- Uređaj se ne smije napajati putem vanjskog priključnog uređaja kao što je alarmni sat, ni priključivati na krug koji se redovno uklapa i isklapa putem strujne mreže.
- Strujni utikač i utičnica sa zaštitnim kontaktom moraju se podudarati, a sustav uzemljenja treba biti pravilno instaliran.
- Instalacija treba biti odgovarajućeg poprečnog presjeka.
- Strujni utikač mora biti dostupan u svakom trenutku. Ako to nije moguće, a kako bi sve bilo sukladno važećim zakonskim propisima, potrebno je ugraditi prekidač (trajni za isključenje) u trajnu instalaciju sukladno propisima za električne instalacije.
- Ako upotrebljavajte učinsku sklopku struje kvara, upotrebljavajte isključivo onu sa sljedećom oznakom: . Prisutnost te oznake jedino je osiguranje da ona ispunjava sve važeće zakonske propise.

Upozorenje

Opasnost od strujnog udara/požara/materijalne štete/oštećenja uređaja!

U slučaju izmjene strujnog kabela ili njegovog oštećenja, može doći do strujnog udara, kratkog spoja ili požara uslijed pregrijavanja.

Strujni kabel ne smije biti uvrnut, prignječen, preinačen ili oštećen i ne smije dodirivati izvore topline.

Upozorenje

Opasnost od požara/materijalne štete/oštećenja uređaja!

Upotreba produžnih kabela ili dodatnih utičnica sa zaštitom može uzrokovati požar uslijed pregrijavanja ili kratkog spoja.

Uređaj priključite izravno u uzemljenu utičnicu koja je pravilno ugrađena. Ne upotrebljavajte produžne kabele, dodatne utičnice sa zaštitom ni višesmjerne spojnice.

Upozorenje

Opasnost od ozljeda!

Ako crijeva i strujni kabeli nisu pravilno provedeni, može doći do saplitanja, što može uzrokovati ozljede.

Crijeva i kabele provedite tako da ne može doći do saplitanja o njih.

Uređaj priključite na sljedeći način:

1. Mrežni utikač uređaja utaknite u za to predviđenu utičnicu.
2. Provjerite čvrst dosjed mrežnog utikača.

Vaš uređaj je sada spreman za rad.

Oprez!

Materijalne štete i oštećenja na uređaju

Uređaj sadrži rashladno sredstvo i može se oštetiti ako se uređaj neposredno nakon transporta pusti u rad.

Prije puštanja u rad ostavite uređaj da stoji dva sata.

Napomena: Ako niste sigurni, priključivanje uređaja prepustite kvalificiranom stručnom osoblju.

Prije prvog korištenja

Prije uključivanja uređaja:

Provjerite ima li vidljivih oštećenja na uređaju. Ne rukujte uređajem ako je oštećen. U slučaju problema obratite se ovlaštenom distributeru ili našoj službi za korisnike.

Napomena: Uređaj je spreman za rad nakon stručnog postavljanja i priključivanja. Nisu potrebne druge mjere.

Opcionalni pribor

Naručite opcionalni pribor* kod servisne službe:

■ Košara za vunu:

Osušite ili prozračite pojedinačne vunene predmete, tenisice i plišane igračke u košari za vunu.

– Narudžbeni broj: **WMZ20600**.

■ Podest:

Podignite vašu sušilicu za bolje punjenje i pražnjenje pomoću podesta.

Možete prenijeti rublje pomoću integrirane košare za rublje na izvlačnoj polici podesta.

– Narudžbeni broj: **WMZ20500**.

■ Spojni slog stupa za pranje i sušenje:

Kako sušilica ne bi zauzimala mnogo mjesta, možete je postaviti na odgovarajuću perilicu rublja iste dubine i širine.

Sušilicu isključivo pričvrstite ovim spojnim slogom na perilici rublja.

– Narudžbeni broj s izvlačnom radnom pločom: **WTZ27400**

– Narudžbeni broj bez izvlačne radne ploče: **WTZ27410**.

■ Komplet za priključivanje:

Kondenzat se može odvoditi pomoću odvodnog crijeva u otpadnu vodu. U ovom slučaju ne morate isprazniti sakupljač kondenzata tijekom sušenja kao i nakon svakog sušenja.

– Narudžbeni broj: **WTZ1110**

* ovisno o opremi uređaja



Kratka uputa

Napomena: Uređaj mora biti stručno postavljen i priključen. → *Stranica 13*

1

Prije pokretanja programa:

Sortirajte rublje. Uključite uređaj. Odaberite program.

2

Otvorite vrata i napunite rublje. Zatvorite vrata. Po potrebi: Promijenite postavke programa. Pokrenite program.

3

Po završetku programa:

Isključite uređaj. Otvorite vrata i izvadite rublje. Ispraznite sakupljač kondenzata.

4

Uklonite niti.

Upoznavanje uređaja

Pregled uređaja

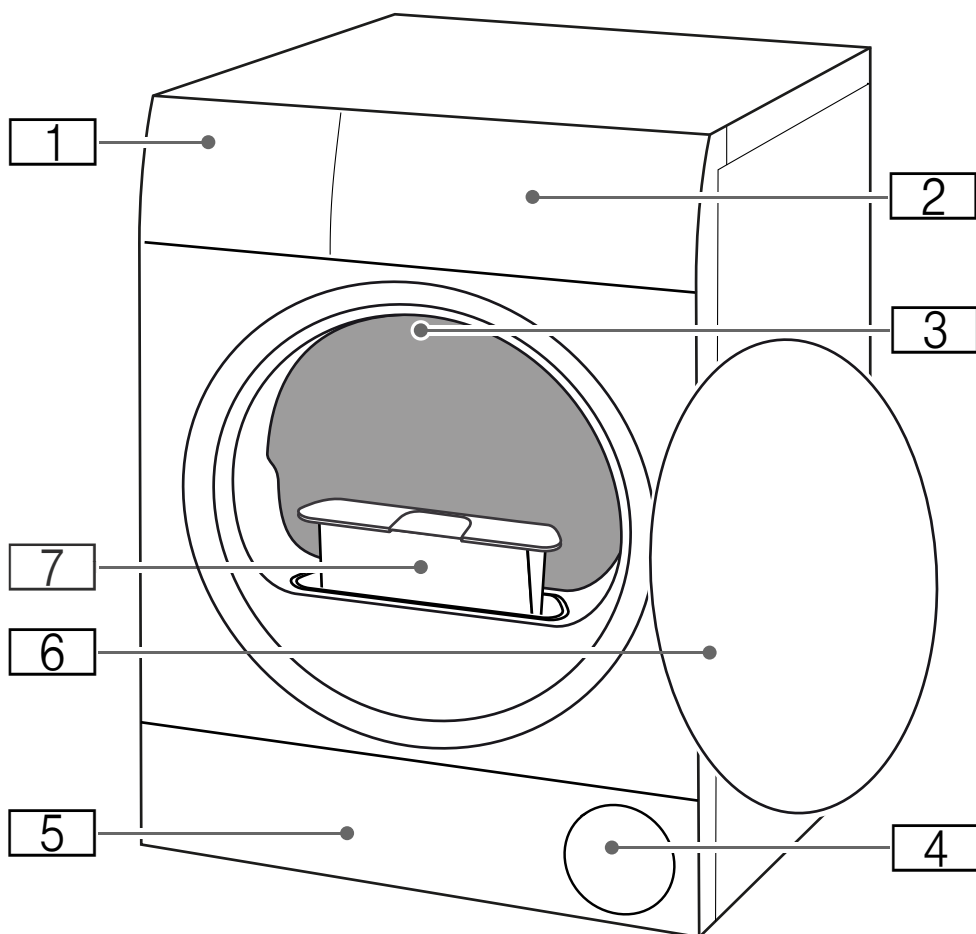

- 1 Spremnik kondenzirane tekućine**
- 2 Upravljačka ploča**
- 3 Svjetlo u bubnju (ovisno o modelu)**
- 4 Uvodnik zraka**
- 5 Poklopac za održavanje na osnovnoj jedinici**
- 6 Vrata**
- 7 Filtar za dlačice**

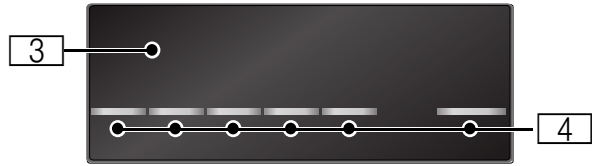
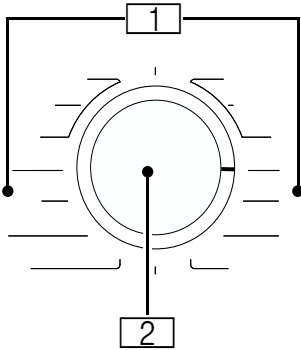
Ploča

1

Programi

2

Selektor programa

- Uključivanje/isključivanje uređaja
- Namještanje programa/stupnja sušenja

3

Zaslon







Prikaz postavki i informacija

4

Tipke

za postavke programa i dodatne funkcije/postavke uređaja







Zaslon

Indikator	Opis	Informacije
	Status programa:	svijetli: indikator statusa
	Sušenje	
	Suho za ručno glačanje	
	Suho za ormar	
	Zaštita od gužvanja	
P-	Pauza	
End	Kraj programa	
00:00	Trajanje programa	Očekivano trajanje programa u satima i minutama.
	Pražnjenje sakupljača kondenzata → <i>Stranica 29</i>	<ul style="list-style-type: none"> ■ Ispraznite i umetnite sakupljač kondenzata. → <i>Stranica 29</i> Zatim pritisnite Start/Pauza (Start/Pauza) . ■ Ako je instalirano opcionalno odvodno crijevo*, uvjerite se da je odvodno crijevo: <ul style="list-style-type: none"> - ispravno priključeno. - da nije presavijeno. - nije blokirano ili začepljeno, npr. zbog taloga. ■ Provjerite ima li stranih tijela u podnoj jedinici. Otvorite poklopac za održavanje i uklonite strana tijela.
	Filter za niti Podna jedinica	Uklanjanje niti → <i>Stranica 30</i> Čišćenje podne jedinice → <i>Stranica 36</i>

Hot	CoolDown	<p>Prilikom sušenja mogu nastati visoke temperature. Za hlađenje rublja proces CoolDown snižava temperaturu u bubnju. Ako ne otvorite vrata, proces CoolDown automatski se pokreće nakon 30 sekundi u sljedećim slučajevima kada:</p> <ul style="list-style-type: none"> ■ zaustavite program ■ prekinete program <p>Uređajem možete dalje rukovati tijekom procesa CoolDown.</p> <p>Napomene</p> <ul style="list-style-type: none"> ■ Bubljanje se okreće tijekom procesa CoolDown čak i u zaustavljenom stanju uređaja. ■ Tijekom procesa CoolDown ne mijenjajte program. ■ Reguliranje temperature može potrajati do 10 minuta.
------------	----------	--

Postavke programa

Ostale informacije o postavkama programa: → *Stranica 24*









Start/Pause (Start/Pauza) ▷	Pokretanje ili zaustavljanje/prekid programa	<ul style="list-style-type: none"> ■ svijetli: Program je pokrenut. ■ treperi: Program je zaustavljen.
  	Stupanj suhoće	Stupanj suhoće je aktiviran za neki stupanj sušenja
	Zaštita od gužvanja	Zaštita od gužvanja 60 min je aktivirana
	Blago sušenje	Blago sušenje je aktivirano za osjetljive tkanine

Postavke uređaja

Ostale informacije o postavkama uređaja: → *Stranica 31*

	Zaštita za djecu	<ul style="list-style-type: none"> ■ svijetli: Zaštita za djecu je aktivirana ■ treperi: Nije moguće upravljanje pločom. Zaštita za djecu je aktivna. → <i>Stranica 31</i>
--	------------------	--

Pregled programa

Program	maksimalna količina rublja
Naziv programa Kratko objašnjenje programa odnosno za koju vrstu tkanine je primjeren.	maksimalna količina rublja odnosi se na težinu suhih tkanina
Cotton (Pamuk)  Otporne tkanine, odjevni predmeti od pamuka ili lana koji se smiju iskuhavati.	8 kg
Sportswear (Odjeća za slobodno vrijeme)  Odjeća, koja se brzo suši, od funkcionalnih vlakana i sintetike.	1,5 kg
Towels (Ručnici)  Otporni pamučni ručnici i ogrtači.	6 kg
Mix (Miješano rublje)  Miješana količina rublja od pamuka i sintetike.	3 kg
Time Program Warm (Vremenski program toplo)  Vremenski program za sve vrste tkanina osim svile. Prikladan za prethodno osušeno ili lagano vlažno rublje i za dosušivanje višeslojnih, debljih komada odjeće.	3 kg maks. punjenje za vunu/plišane igračke u košari: 1 punjenje košare maks. punjenje za cipele u košari: 1 par
Napomene <ul style="list-style-type: none"> ■ Vunu, tenisice i plišane igračke sušite isključivo u košari za vunu. ■ U vremenskom programu ne prepoznaje se automatski preostala vlaga u rublju. Ako je nakon sušenja rublje još previše vlažno, ponovite program i po potrebi produljite trajanje programa. → "Postavke programa" na strani 24 	
Time Program Cold (Vremenski program hladno)  Vremenski program za sve tkanine osim vune i svile. Za osvježanje ili prozračivanje malo nošenih komada odjeće.	3 kg
Napomena: Možete prilagoditi trajanje programa. → "Postavke programa" na strani 24	
Easy-Care (Rublje lako za održavanje)  Odjevni predmeti od sintetike ili miješanih materijala.	3,5 kg
Shirts/Blouses (Košulje/Bluze)  Košulje/bluze od pamuka, lana, sintetike ili miješanog sastava.	1,5 kg
Napomena: Nakon sušenja izglačajte rublje ili ga objesite. Tada će se preostala vlaga ravnomjerno raspodijeliti.	
Super 40' (Ekstra kratko 40')  Mješovito punjenje od sintetike i laganog pamuka.	1 kg

Wool Finish (Vuna finish) **0,5 kg**

Vuna ili rublje koje sadrži vunu prikladno za sušilicu rublja.











Napomene

- Rublje postaje mekano, ali se ne suši.
- Po završetku programa izvadite rublje i ostavite da se suši.

Delicates (Donje rublje) **2 kg**

Osjetljive, perive tkanine npr. od satena, sintetike ili miješanog materijala.

P+ Postavke programa

Postavka programa	Funkcija
<p>Napomena: Neke postavke ne mogu se aktivirati kod svih programa. Aktivirane postavke prikazuju se na selektoru programa (stupanj sušenja) ili su istaknute intenzivno na zaslonu. Možete promijeniti ili deaktivirati aktivirane postavke na način da okrenete selektor programa ili ponovno pritisnete odgovarajuće tipke.</p>	
Stupanj sušenja :	<p>Stupanj sušenja određuje koliko će rublje biti vlažno ili suho po završetku programa.</p> <p>Selektorom programa odaberite stupanj sušenja koji odgovara rublju koje ćete sušiti.</p>
Cupboard Extra Dry (Suho za ormar plus) 	<p>Višeslojno, debelo rublje koje se dulje suši.</p>
Cupboard Dry (Suho za ormar) 	<p>Normalno, jednoslojno rublje.</p>
Iron Dry (Suho za ručno glačanje) 	<p>Normalno, jednoslojno rublje koje nakon sušenja treba biti vlažno i koje je prikladno za glačanje ili vješanje.</p>
Fine Adjust (Stupanj suhoće) 	<p>Ako vam je rublje nakon sušenja previše vlažno, možete prilagoditi stupanj suhoće za neki stupanj sušenja i povećati u stupnjevima od  do . To produkuje trajanje programa na istoj temperaturi.</p> <p>Ako ste prilagodili stupanj suhoće za neki stupanj sušenja, postavka ostaje pohranjena i nakon isključivanja uređaja.</p>
Time dry (Vrijeme sušenja) 	<p>Vrijeme sušenja za vremenske programe možete produžiti do najviše 3 sata u koracima od 10 minuta.</p>
Finished in (Gotovo za) 	<p>Prije pokretanja programa možete odgoditi kraj programa do najviše 24 sata. Na zaslonu se prikazuje namješteni broj sati, npr. 8h, i vidi se odbrojanje do početka programa. Nakon pokretanja programa prikazuje se trajanje programa.</p> <p>Napomena: Trajanje programa je uključeno u vremenu Gotovo za.</p>
Less Ironing (Zaštita od gužvanja) 	<p>Po završetku sušenja bubanj okreće rublje u pravilnim razmacima kako bi se izbjeglo gužvanje. Automatsku funkciju zaštite od gužvanja možete produžiti za 60 minuta ().</p>
Gentle (Blago sušenje) 	<p>Niža temperatura za osjetljive tkanine, primjerice poliakril ili elastan, može produžiti vrijeme sušenja.</p>



Rublje

Priprema rublja



Upozorenje

Opasnost od eksplozija/požara!

Neki se predmeti mogu zapaliti tijekom sušenja ili čak uzrokovati zapaljenje ili eksploziju uređaja.

Uklonite sve upaljače ili šibice iz džepova odjevnih predmeta.

Oprez!

Štete na bubnju i odjevnim predmetima

Bubanj i odjevni predmeti mogu se oštetiti tijekom rada uređaja ako ne izvadite predmete iz džepova odjevnih predmeta. Izvadite sve predmete, kao npr. metalne dijelove, iz džepova odjevnih predmeta.

Pripremite rublje na sljedeći način:

- Svežite remene od tkanine, vezice pregače itd. ili koristite vreću za rublje.
- Zatvorite patentne zatvarače, kukice, ušice i gumbе. Zakopčajte velike komade rublja kao npr. presvlake.
- Sušite jako male komade odjeće, npr. čarapice za bebe, uvijek zajedno s velikim komadima rublja, npr. ručnicima.
- Koristite za pojedine komade rublja vremenski program.
- Trikotaža, primjerice majice i trikoi, se često skuplja u prvom sušenju. Koristite blagi program.
- Nemojte presušiti rublje koje se lako održava. To dovodi do većeg gužvanja rublja.

- Neka sredstva za pranje i njegu kao npr. štirka ili omekšivač sadrže čestice koje se mogu taložiti na senzoru vlage. To može utjecati na rad senzora i time na rezultat sušenja.

Napomene

- Dozirajte sredstva za pranje i njegu kod pranja rublja koje ćete sušiti prema podacima proizvođača.
- Redovito čistite senzor vlage
→ *Stranica 35.*

Sortiranje rublja

Napomena: Rublje stavljajte pojedinačno u uređaj. Izbjegavajte stavljanje velike količine rublja kako biste postigli dobar rezultat sušenja.

Oprez!

Materijalne štete na sušilici ili odjevnim predmetima

Rublje, koje nije prikladno za strojno sušenje, može oštetiti uređaj prilikom sušenja. Prije sušenja sortirajte rublje prema podacima na etiketi za njegu rublja:

- Za sušenje u sušilici
- Sušenje na normalnoj temperaturi
- Sušenje na nižoj temperaturi
- Nije prikladno za strojno sušenje

Prilikom sortiranja rublja, koje se suši, pridržavajte se sljedećeg:

- Zajedno sušite rublje iste vrste tkanja i strukture kako biste postigli ravnomjerni rezultat sušenja. Kada zajedno sušite tanke, debele ili odjevne predmete, oni se različito suše.
- Ravnajte se prema opisu tkanina za programe sušenja.
→ "Pregled programa" na strani 22

Napomena: Ako vam je rublje nakon sušenja previše vlažno, možete odabrati vremenski program za dosušivanje.

Oprez!

Materijalne štete na uređaju ili odjevnim predmetima

Ne sušite sljedeće rublje u uređaju:

- Rublje zaprljano otapalima, voskom ili mašću.
- Neoprano rublje.
- Odjeću koja ne propušta zrak, npr. rublje koje sadrži gumu.
- Osjetljive tkanine, npr. svilu, sintetičke zavjese.

Upravljanje uređajem

Punjenje rubljem i uključivanje uređaja

Napomena: Uređaj mora biti stručno postavljen i priključen. → *Stranica 13*

1. Pripremite i sortirajte rublje.
2. Okrenite selektor programa kako biste uključili uređaj.

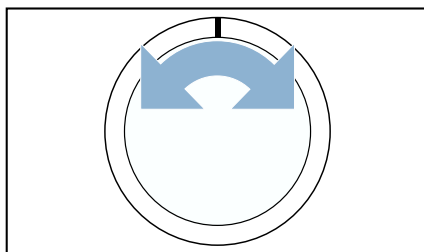

3. Otvorite vrata. Provjerite je li bubanj potpuno ispražnjen. Ukoliko nije, ispraznite ga.

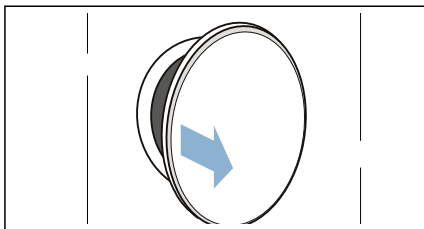

4. Rublje stavljajte rašireno u bubanj.

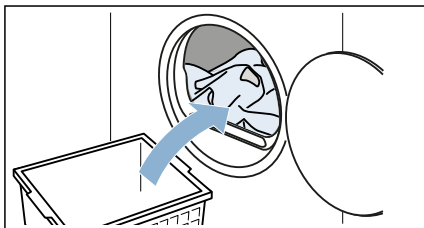

5. Zatvorite vrata.

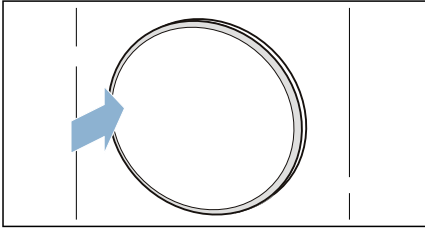
**Oprez!**

Moguće su materijalne štete na uređaju ili odjevnim predmetima.

Pazite da rublje nije zaglavljeno u vratima.



Napomena: Bujanj uređaja svijetli nakon otvaranja, zatvaranja vrata uređaja te pokretanja programa. Unutarnje svjetlo u bubnju gasi se samostalno.

Namještanje programa

Napomena: Ukoliko ste aktivirali zaštitu za djecu, morate je deaktivirati prije nego što namjestite program.

→ *Stranica 31*

1. Namjestite željeni program.

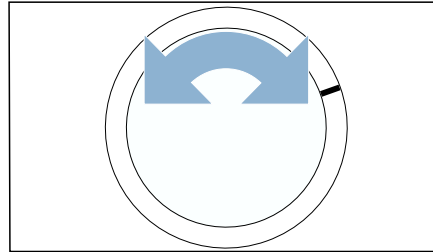

2. Ako želite, prilagodite postavke programa.

→ *"Postavke programa"* na strani 24

Pokretanje programa

Pritisnite **Start/Pause (Start/Pauza)** .

Napomena: Ukoliko program želite zaštititi od neželjene promjene, aktivirajte zaštitu za djecu.

→ *Stranica 31*

Tijek programa

Status programa prikazuje se na zaslonu.

Napomena: Pri odabiru programa se prikazuje moguće vrijeme sušenja za maksimalnu količinu rublja. Kod sušenja senzor vlage određuje preostalu vlagu u rublju. Ovisno o preostaloj vlazi automatski se prilagođava trajanje programa i prikaz preostale vlage za vrijeme rada (osim vremenskih programa).

Promjena programa ili dodavanje rublja

Tijekom sušenja možete uvijek izvaditi ili dodati rublje te promijeniti ili prilagoditi program.

1. Otvorite vrata ili pritisnite **Start/Pause (Start/Pauza)**  za pauziranje programa.

Napomena: Bubljanje se nastavlja okretati tijekom procesa hlađenja CoolDown, čak i ako pauzirate program. Proces hlađenja CoolDown možete zaustaviti u svakom trenutku otvaranjem vrata.

2. Dodajte ili izvadite rublje.
3. Ako je potrebno, odaberite drugi program ili drugu postavku programa. → "Pregled programa" na strani 22
→ "Postavke programa" na strani 24

Napomena: Nemojte mijenjati program tijekom procesa hlađenja CoolDown.

4. Zatvorite vrata.
5. Pritisnite **Start/Pause (Start/Pauza)** .

Napomena: Trajanje programa na zaslonu ažurira se ovisno o količini rublja i preostaloj vlazi u rublju. Prikazane vrijednosti mogu se promijeniti nakon promjene programa ili količine punjenja.

Prekid programa

Program možete uvijek zaustaviti na način da otvorite vrata ili pritisnete **Start/Pause (Start/Pauza)** .

Oprez!

Opasnost od požara. Rublje se može zapaliti.

Ako prekinete program, morate izvaditi sve komade rublja i tako ih prostrijeti da toplina može izlaziti.

Kraj programa

Na zaslonu se pojavljuje napomena: *End*

Vađenje rublja i isključivanje uređaja

1. Izvadite rublje.

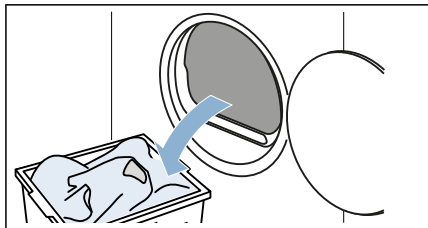

2. Okrenite selektor programa kako biste isključili uređaj.

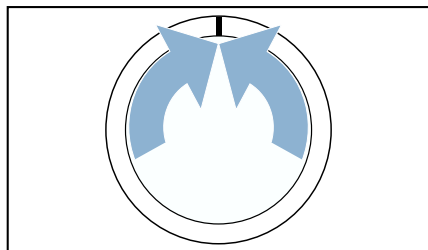

Pražnjenje sakupljača kondenzata

Napomena: Nakon svakog sušenja ispraznite sakupljač kondenzata jer se inače prekida sljedeći program sušenja jer je sakupljač kondenzata pun.

1. Sakupljač kondenzata izvucite vodoravno.

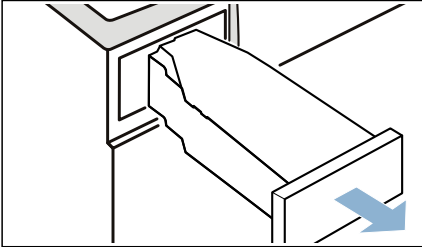

2. Izlijte kondenzat.

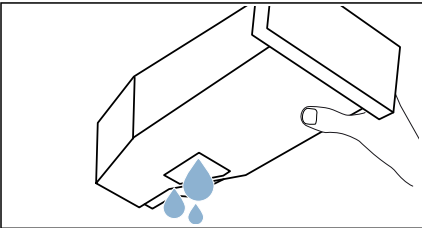

Oprez!

Mogući su zdravstveni problemi i materijalne štete

Kondenzat nije pitka voda i u njemu se mogu nalaziti niti. Nečisti kondenzat može prouzročiti zdravstvene probleme i materijalne štete. Nemojte ga piti ili koristiti.

3. Ponovno umetnite sakupljač kondenzata u uređaj dok se ne uglati.

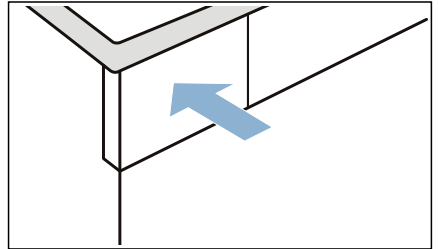

Uklanjanje niti

Napomena: Niti i kosa iz rublja se kod sušenja nakupljaju u filtru za niti. Začepljeni ili zaprljani filter za niti smanjuje strujanje zraka te uređaj ne može postići svoj puni učinak. Zaprljani filtri za niti povećavaju potrošnju struje i produljuju vrijeme sušenja.

Očistite filter za niti nakon svakog sušenja:

1. Otvorite vrata i uklonite sve niti s vrata.
2. Izvucite dvodijelni filter za niti.

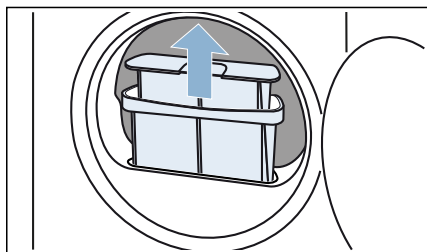

3. Uklonite niti iz filtera za niti. Pazite da niti ne dospiju u odvod.

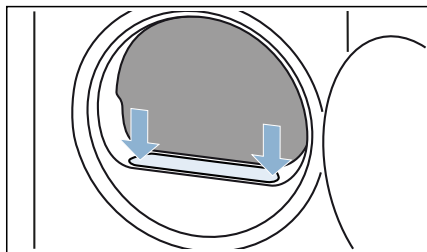

4. Razvucite dvodijelni filter za niti.

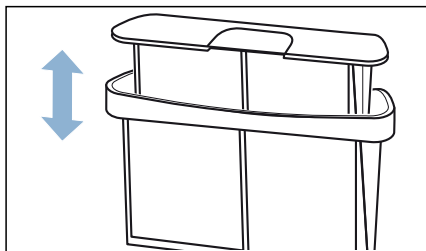

5. Rasklopite oba filtra.

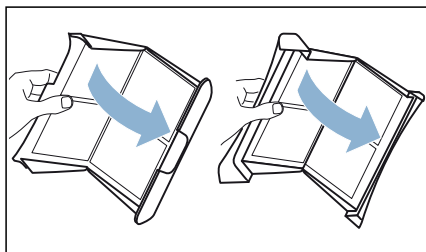

6. Uklonite sve niti iz oba filtra.

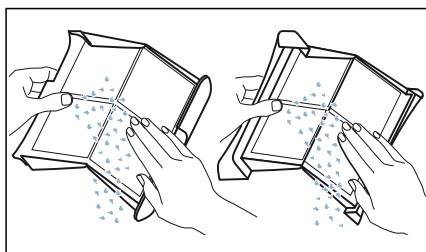

7. Isperite filtre za niti pod mlazom tople vode.

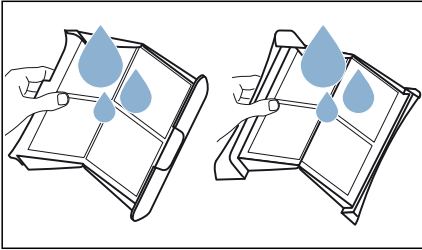

8. Filtre za niti osušite, zaklopite i ponovno umetnite.

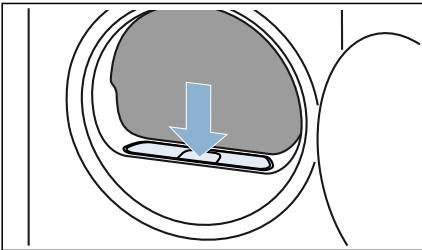

Oprez! **Materijalna šteta/oštećenje uređaja**

Ako uređaj upotrebljavate bez mehanizma za uklanjanje dlačica (primjerice filtar za dlačice, spremnik za dlačice, ovisno o specifikacijama uređaja), ili ako je mehanizam za uklanjanje dlačica nepotpun ili neispravan, to može prouzročiti oštećenje uređaja.

Ne pokrećite uređaj bez mehanizma za uklanjanje dlačica, ili s mehanizmom za uklanjanje dlačica koji je nepotpun ili neispravan.

Postavke uređaja

Postavke uređaja možete izravno aktivirati/deaktivirati ili prilagoditi.

Zaštita za djecu

Možete aktivirati ili deaktivirati zaštitu za djecu. Ako aktivirate zaštitu za djecu, onda sprječavate nehotično upravljanje pločom.

Aktiviranje/deaktiviranje postavke uređaja na sljedeći način:

Istovremeno pritisnite **Time dry (Vrijeme sušenja)** ⏰ i **Finished in (Gotovo za)** ⏰ oko 3 sekunde.

☞ se prikazuje/skriva na zaslonu.

Zaštita za djecu je aktivirana/deaktivirana.

Napomene

- Zaštitu za djecu možete uvijek aktivirati nakon uključivanja uređaja.
- Zaštita za djecu ostaje aktivirana i nakon isključivanja uređaja. Zaštitu za djecu morate deaktivirati kako biste mogli upravljati pločom nakon uključivanja.

Izmjena postavki uređaja

Možete pozvati i prilagoditi sljedeće postavke uređaja:

- Glasnoća signala za zvučna upozorenja (primjerice na kraju programa)
- Glasnoća zvučnih signala pri radu
- Broj okretaja centrifuge kojim se centrifugira rublje prije sušenja

Pozivanje i prilagođavanje postavki uređaja na sljedeći način:

1. Program namjestite u položaj 1.

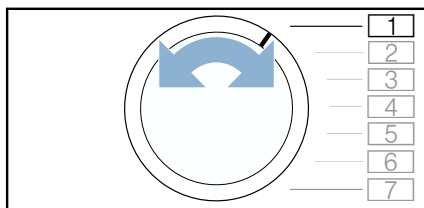

2. Pritisnite **Start/Pauza (Start/Pauza)**  i držite pritisnut, istovremeno:
3. Program namjestite u položaj 2.

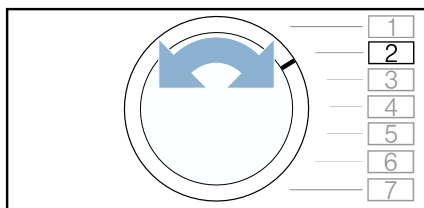

4. Otpustite **Start/Pauza (Start/Pauza)** .

Sada možete izmijeniti postavke uređaja.

Prilagodba glasnoće signala za zvučna upozorenja



Možete prilagoditi glasnoću signala upozorenja na kraju programa.

Prilagođavanje postavke uređaja na sljedeći način:

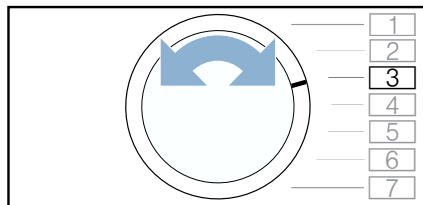
1. Program namjestite u položaj 3.



Na zaslonu se pojavljuje trenutna namještena vrijednost.

2. Pritisnite **Time dry (Vrijeme sušenja)**  ili **Finished in (Gotovo za)**  sve dok se na zaslonu ne pojavi željena namještena vrijednost.

Namještene vrijednosti:

- 0 isključeno
- 1 vrlo nisko
- 2 srednje
- 3 visoko
- 4 jako visoko

3. Izmijenite sve druge postavke uređaja koje želite ili spremite i zatvorite postavke uređaja.

Namještanje glasnoće zvučnih signala pri radu

Možete prilagoditi glasnoći tipki za upravljanje uređajem.

Prilagođavanje postavke uređaja na sljedeći način:

1. Program namjestite u položaj 4.

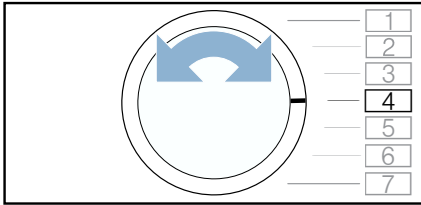

Na zaslonu se pojavljuje trenutna namještena vrijednost.

2. Pritisnite **Time dry (Vrijeme sušenja)** ⏸ ili **Finished in (Gotovo za)** ⏸ sve dok se na zaslonu ne pojavi željena namještena vrijednost.

Namještene vrijednosti:

- 0 isključeno
- 1 vrlo nisko
- 2 srednje
- 3 visoko
- 4 jako visoko

3. Izmijenite sve druge postavke uređaja koje želite ili spremite i zatvorite postavke uređaja.

Prilagođavanje broja okretaja centrifuge

Ako ste iscentrifugirali rublje prije sušenja, taj broj okretaja centrifuge možete namjestiti na uređaju. Trajanje sušenja se skraćuje ili produljuje prema namještenom broju okretaja centrifuge.

Napomena: Namješteni broj okretaja centrifuge ne mijenja trajanje sušenja kod vremenskih programa.

Prilagođavanje postavke uređaja na sljedeći način:

1. Program namjestite u položaj 2.

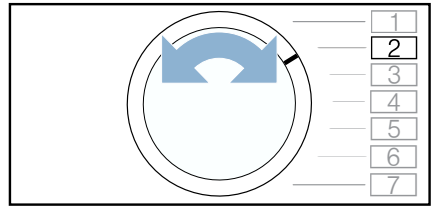

Na zaslonu se pojavljuje trenutna namještena vrijednost.

2. Pritisnite **Time dry (Vrijeme sušenja)** ⏸ ili **Finished in (Gotovo za)** ⏸ sve dok se na zaslonu ne pojavi željena namještena vrijednost.

Namještene vrijednosti:

- 600 nisko
- ↓
- 1800 visoko

3. Izmijenite sve druge postavke uređaja koje želite ili spremite i zatvorite postavke uređaja.

Spremanje i zatvaranje postavki uređaja

Postavke uređaja možete spremeniti i zatvoriti na sljedeći način:

1. Okrenite selektor programa kako biste isključili uređaj.

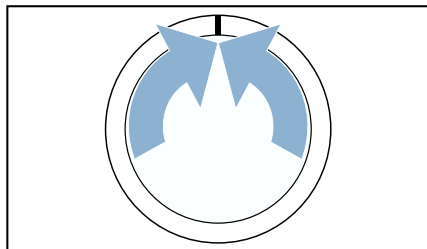

2. Pričekajte 5 sekundi.

Napomena: Postavke ostaju pohranjene i nakon isključivanja uređaja.

Čišćenje i održavanje

Čišćenje uređaja

⚠ Upozorenje **Smrtna opasnost!**

Uređaj radi na struju. Postoji opasnost od strujnog udara u slučaju dodirivanja dijelova pod naponom. Stoga napominjemo sljedeće:

- Isključite uređaj. Isključite napajanje uređaja (iskopčajte utikač).
- Ne držite strujni utikač mokrim rukama.
- Prilikom iskapčanja strujnog utikača uhvatite sam strujni utikač, a ne strujni kabel, jer u protivnom može doći do oštećenja strujnog kabela.
- Ne vršite tehničke preinake na samom uređaju ili preinake njegovih značajki.
- Popravke i ostale zahvate na uređaju smije provoditi isključivo naša korisnička služba ili električar. Isto vrijedi i za zamjenu strujnog kabela (kada je to potrebno).
- Rezervne strujne kabele možete naručiti kod naše korisničke službe.

⚠ Upozorenje **Opasnost od trovanja!**

Može doći do oslobađanja otrovnih plinova iz sredstava za čišćenje koja sadrže otapala, primjerice otapala za čišćenje.

Ne upotrebljavajte sredstva za čišćenje koja sadrže otapala.

⚠ Upozorenje**Opasnost od strujnog udara/
materijalne štete/oštećenja uređaja!**

Ako u uređaj prodre vlaga, to može prouzročiti kratki spoj.

Za čišćenje uređaja ne upotrebljavajte uređaj za pranje pod tlakom, parni čistač, crijevo ili pištolj za raspršivanje.

Oprez!**Materijalna šteta/oštećenje uređaja**

Sredstva za čišćenje i prethodno tretiranje rublja (primjerice sredstva za uklanjanje mrlja, raspršivači za pretpranje itd.) mogu uzrokovati oštećenja ako dođu u doticaj s površinama uređaja. Stoga napominjemo sljedeće:

- Ne dozvolite da ta sredstva dođu u doticaj s površinama uređaja.
- Uređaj čistite isključivo vodom i mekom, vlažnom krpom.
- Odmah uklonite sav deterdžent, tragove raspršivača i druge ostatke.

Čišćenje senzora vlage

Napomena: Senzor vlage mjeri stupanj vlage rublja. Nakon duge uporabe mogu se nataložiti tanki sloj kamenca ili ostaci sredstava za pranje i njegu. Te taloge potrebno je redovito ukloniti jer u suprotnom mogu utjecati na rezultat sušenja.

1. Otvorite vrata.

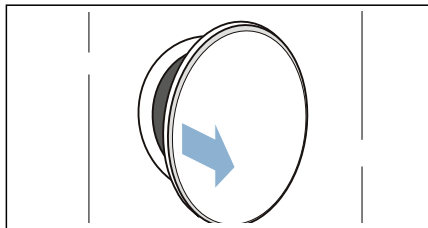

2. Senzor vlage očistite hrapavom stranom spužvice.

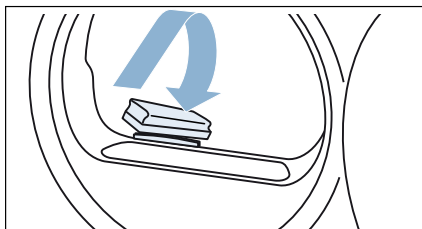
**Oprez!****Senzor vlage može se oštetiti.**

Senzor vlage je od plemenitog čelika. Senzor ne čistite abrazivnim sredstvom i čeličnom spužvicom.

Čišćenje osnovne jedinice

Kod sušenja se niti i vlasi iz rublja skupljaju u podnoj jedinici. Očistite podnu jedinicu uređaja ako se na zaslonu pojavi napomena: .

Podnu jedinicu uređaja možete očistiti čak i ako se na zaslonu ne pojavi ova napomena, npr. u slučaju vidljive nečistoće.

Upozorenje

Opasnost od ozljede!

Možete porezati ruke na oštrim lamelama izmjenjivača topline. Lamele izmjenjivača topline nemojte dodirivati rukama.

Napomena: Ostavite uređaj otprilike 30 minuta da se ohladi nakon upotrebe, a prije početka čišćenja.

Podnožje uređaja očistite na sljedeći način:

1. Očistite filtar za dlačice. → *Stranica 30*
2. Otvorite poklopac za održavanje povlačenjem ručke.

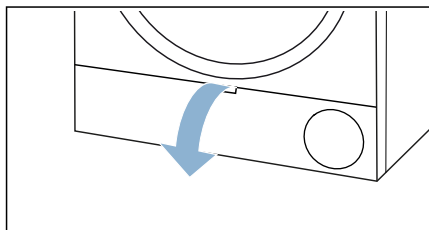

3. Odbravite ručice na poklopcu izmjenjivača temperature.

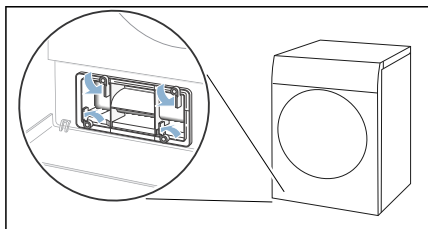

4. Povucite poklopac izmjenjivača temperature za drške.

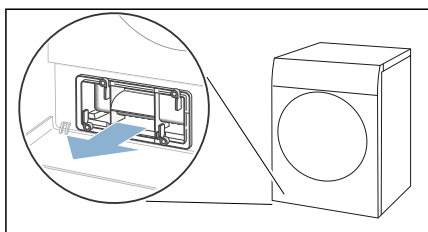

5. Oprezno skinite flis filtra s poklopcu izmjenjivača topline.

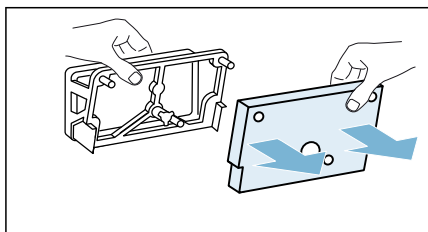

Napomena: Pazite da ne oštetite flis filtra.

6. Mekom četkom očistite poklopac izmjenjivača temperature.

Napomena: Provjerite da nema prljavštine ili smeća na brtvi.

7. Isperite flis filtra pod mlazom vode i rukom istisnite vodu.

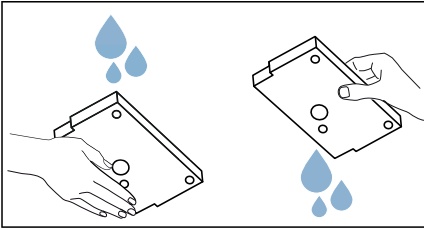

Napomene

- U slučaju jake nečistoće flis filtra možete oprezno očistiti usisavačem.
 - Za čišćenje upotrebljavajte isključivo čistu vodu, a ne sredstva za čišćenje.
8. Flis filtra potpuno nataknete na držače poklopca izmjenjivača topline.

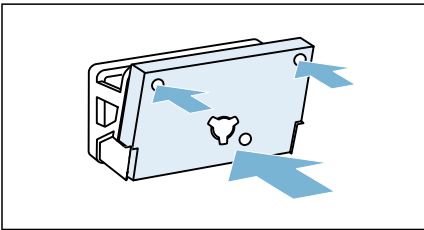

Napomene

- Pazite da čisti i suhi flis filtra nataknete na držače kao što je prikazano na slici.
- Flis filtra ne smije se deformirati, oštetiti i nataknuti s obrnute strane.
- Možete naručiti novi flis filtra pod brojem rezervnog dijela: **12022801** kod servisne službe. Kontakt podatke za sve zemlje naći ćete u priloženom popisu servisnih službi.

9. Izvršite sljedeće korake kod vidljive nečistoće (**opcionalno**):
- a) Lagano podignite srednju spojnicu umetka.

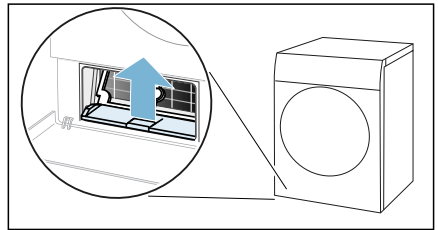

- b) Vodoravno izvucite umetak.

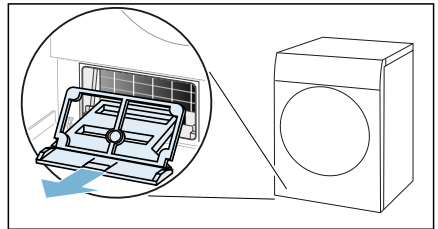

- c) Isperite umetak pod mlazom vode i obrišite ga.

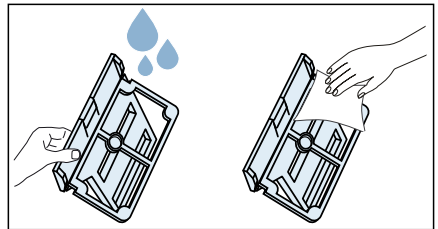

- d) Otvor uređaja očistite mekom, vlažnom krpom.

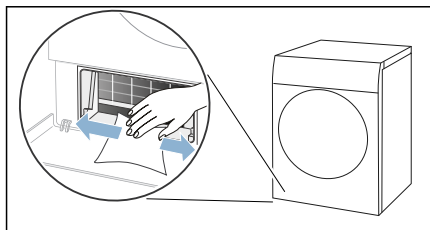

Napomena: Pazite da ne oštetite nefiksirani izmjenjivač topline.

- e) Lamele izmjenjivača topline oprezno očistite usisavačem i četkastim nastavkom.

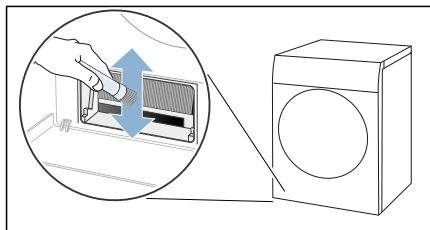

Napomena: Pazite da lamele izmjenjivača topline čistite odozgo prema dolje i da ih ne savijete ili oštetite.

- f) Vodoravno umetnite umetak tako da se spojnica čujno uglati.

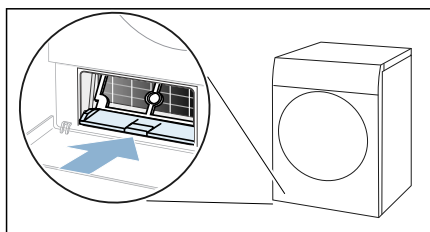

10. Klizno pomaknite poklopac izmjenjivača temperature prema unutra hvatajući ga za dršku.

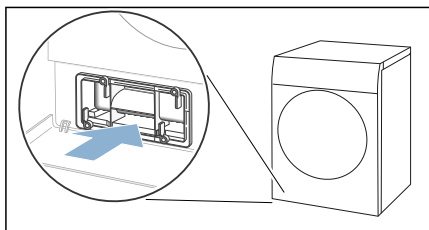

Napomena: Poklopac izmjenjivača temperature možete klizno pomaknuti prema unutra samo ako se umetak nalazi u uređaju.

11. Zaboravite ručice na poklopcu izmjenjivača temperature.

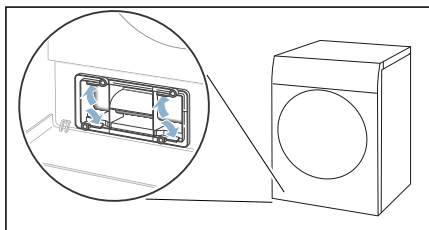

12. Zatvorite poklopac za održavanje.

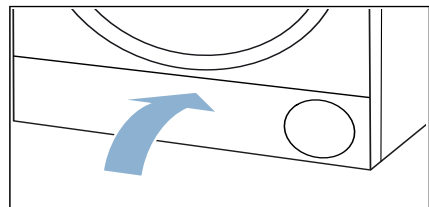

Sada ste završili s čišćenjem osnovne jedinice uređaja.



Pomoć u slučaju smetnji uređaja

Smetnje	Uzrok/Pomoć
Uređaj se ne pokreće	Provjerite mrežni utikač i osigurače.
Gužvanje.	<ul style="list-style-type: none"> ■ Prekoračena količina rublja ili je odabran pogrešan program za neku vrstu tkanine. U tabeli programa naći ćete sve potrebne informacije. → <i>Stranica 22</i> ■ Izvadite rublje iz bubnja odmah nakon sušenja. Ostavljanjem odjeće u bubnju nastaje gužvanje.
Istječe voda.	<ul style="list-style-type: none"> ■ Uređaj se može namjestiti pod kutom. Poravnajte uređaj. ■ Na osnovnoj jedinici provjerite sljedeće: <ul style="list-style-type: none"> - Je li poklopac izmjenjivača temperature pravilno zabavljen. - Da nema prljavštine ni smeća na brtvi poklopca izmjenjivača temperature. → <i>Stranica 36</i> ■ Ako je ugrađeno dodatno odvodno crijevo*, pobrinite se da je pravilno priključeno.
Uređaj je u stanju pauze, ali se bubanj okreće.	Uređaj je prepoznao visoku temperaturu i pokrenuo proces CoolDown. Reguliranje temperature može potrajati do 10 minuta. Proces CoolDown možete uvijek prekinuti otvaranjem vrata.
Program se ne pokreće	<p>Provjerite</p> <ul style="list-style-type: none"> ■ jesu li vrata zatvorena ■ je li ∞ 3 sec. (Zaštitu za djecu) deaktiviran ■ je li pritisnut Start/Pause (Start/Pauza) <p>Napomena: Ako je namještena odgoda programa odabirom Finished in (Gotovo za) , program će se kasnije pokrenuti.</p>
Prikaz trajanja programa se mijenja tijekom postupka sušenja.	Nema pogreške. Senzor vlage određuje preostalu vlagu u rublju i prilagođava trajanje programa (osim vremenskih programa).
Rublje nije zadovoljavajuće osušeno ili je previše vlažno.	<ul style="list-style-type: none"> ■ Toplo rublje čini nam se po završetku programa vlažnije nego što stvarno je. Prostrite rublje i ostavite ga da se ohladi. ■ Prilagodite stupanj sušenja ili povećajte stupanj suhoće. To produkuje vrijeme sušenja na istoj temperaturi. ■ Odaberite vremenski program za dosušivanje još vlažnog rublja. ■ Odaberite vremenski program za malu količinu rublja. ■ Nemojte prekoračiti maksimalnu količinu rublja za neki program. → <i>Stranica 22</i> ■ Očistite senzor vlage u bubnju. Tanki sloj kamenca ili ostataka sredstava za pranje i njegu može se nataložiti na senzoru i loše utjecati na njegov rad. → <i>Stranica 35</i> ■ Sušenje je prekinuto zbog nestanka električne energije, punog sakupljača kondenzata ili zbog prekoračenja maksimalnog vremena sušenja. <p>Napomena: Također se pridržavajte savjeta za rublje. → <i>Stranica 25</i></p>

Vlaga u prostoriji se povećava.	Provjetrite dovoljno prostoriju.
Neuobičajena buka prilikom sušenja.	Dok traje sušenje pumpa i generator proizvode buku pri uobičajenom radu. To ne znači da je uređaj neispravan.
Uređaj nam se čini hladnim unatoč sušenju.	Nema pogreške. Uređaj s dizalicom topline suši učinkovito na niskim temperaturama.
Program sušenja je prekinut.	Ako se program sušenja prekine zbog nestanka struje, ponovno pokrenite program ili izvadite rublje i prostrite ga.
Predugo vrijeme sušenja.	<ul style="list-style-type: none">■ U uređaju se mogu nalaziti niti. To uzrokuje dulje vrijeme sušenja.<ul style="list-style-type: none">- Uklonite niti. → <i>Stranica 30</i>- Očistite podnu jedinicu. → <i>Stranica 36</i>■ Na izmjenjivaču topline mogu se nakupiti niti. U slučaju vidljive nečistoće nefiksirani izmjenjivač topline oprezno očistite usisavačem. → <i>Stranica 36</i>■ Ako je ulaz zraka na uređaju obložen ili nije dostupan, to može produljiti vrijeme sušenja. Držite slobodnim ulaz zraka na sušilici.■ Ako je okolna temperatura niža od 15° C i viša od 30° C, vrijeme sušenja može se produljiti.■ Nedovoljna cirkulacija zraka u prostoriji može produljiti vrijeme sušenja. Provjetrite dovoljno prostoriju.

* ovisno o opremi uređaja ili raspoloživom priboru

Napomena: Ako smetnju ne možete sami ukloniti uključivanjem i isključivanjem uređaja, obratite se servisnoj službi. → *Stranica 44*



Transport uređaja

⚠ Upozorenje

Opasnost od ozljeda/materijalne štete/oštećenja uređaja!

Ako uređaj prilikom podizanja ili pomicanja uhvatite za neki od izbočenih dijelova (primjerice vrata uređaja), ti se dijelovi mogu odlomiti i uzrokovati ozljede.

Ne hvatajte uređaj za neke od njegovih izbočenih dijelova prilikom njegova pomicanja.

⚠ Upozorenje

Opasnost od ozljeda!

- Uređaj je jako težak. Njegovo podizanje može uzrokovati ozljede. Ne podižite uređaj sami.
- Uređaj ima oštre rubove na kojima možete izrezati ruke. Ne hvatajte uređaj za oštre rubove. Prilikom podizanja uređaja nosite zaštitne rukavice.

Uređaj pripremite za transport na sljedeći način:

1. Sakupljač kondenzata izvucite vodoravno i ispraznite ga.

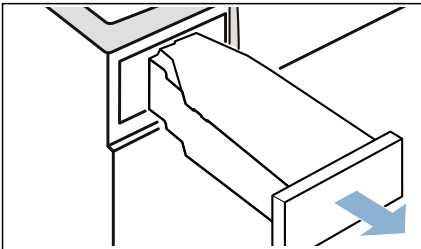

2. Ponovno umetnite sakupljač kondenzata u uređaj dok se ne uglavi.

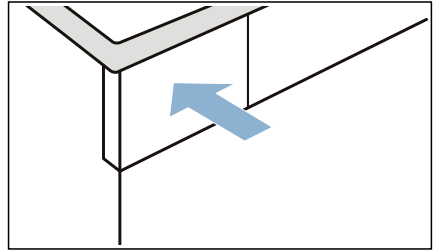

3. Uključite uređaj.
4. Namjestite bilo koji program.
5. Pritisnite **Start/Pauza (Start/Pauza)** .
6. Pričekajte 5 minuta. Kondenzat se isprazni.
7. Ponovno ispraznite sakupljač kondenzata.
8. Isključite uređaj.
9. Mrežni utikač uređaja izvucite iz utičnice.

Uređaj je sada spreman za transport.

Oprez!

Materijalne štete i oštećenja na uređaju

Unatoč ispraznjenju u uređaju se nalazi preostala voda. Preostala voda može oteći i uzrokovati materijalne štete.

Stoga transportirajte uređaj u stojećem položaju.



Vrijednosti potrošnje

Tablica vrijednosti potrošnje

Program	Brzina centrifugiranja (u okr/min)	Trajanje** (u min)		Potrošnja energije** (u kWh)	
Pamuk		8 kg	4 kg	8 kg	4 kg
Suho za ormar *	1400	177	111	1,63	1,01
	1000	200	125	1,87	1,14
	800	223	139	2,11	1,27
Suho za ručno glačanje *	1400	135	78	1,23	0,71
	1000	158	92	1,47	0,84
	800	181	106	1,71	0,97
Rublje lako za održavanje		3,5 kg		3,5 kg	
Suho za ormar *	800	67		0,57	
	600	78		0,67	
* Postavka programa za ispitivanja prema važećoj normi EN61121.					
** Vrijednosti mogu odstupati od navedenih vrijednosti ovisno o vrsti tkanine, sastavu rublja koje se suši, preostaloj vlazi u rublju, podešenom stupnju suhoće, količini rublja, okolnim uvjetima te u slučaju aktiviranja dodatnih funkcija.					

Najučinkovitiji program za pamučne tkanine

Sljedeći "standardni program za pamuk" (označen simbolom) prikladan je za sušenje normalno vlažnog pamučnog rublja i najučinkovitiji je u odnosu na kombiniranu potrošnju energije za sušenje istog.

Standardni programi za pamuk prema trenutnom EU-propisu 932/2012			
Program + stupanj sušenja	Punjenje (u kg)	Potrošnja energije (u kWh)	Trajanje programa (u min)
Pamuk + Suho za ormar	8/4	1,87/1,14	200/125
Postavka programa za ispitivanje i oznaku energije prema direktivi 2010/30/EU.			



Tehnički podaci

Dimenzije:

850 x 600 x 640 mm

(visina x širina x dubina)

Težina:

56 kg (ovisno o modelu)

Mrežni priključak:

Mrežni napon 220 - 240 V, 50Hz

Nazivna struja 10 A

Nazivna snaga 600 W

Maksimalna količina rublja:

8 kg

Prihvata snage u isključenom stanju:

0,10 W

Prihvata snage u neisključenom stanju:

0,10 W

Osvjetljenje bubnja***Okolna temperatura:**

5 - 35°C



Zbrinjavanje



Zbrinite ambalažu i uređaj na ekološki prihvatljiv način. Ovaj uređaj je označen u skladu s europskom direktivom 2012/19/EU o starim električnim i elektroničkim starim uređajima (waste electrical and electronic equipment - WEEE). Direktiva zadaje okvir za vraćanje i recikliranje starih uređaja koji vrijedi diljem EU.

Oprez!**Opasnost od požara/opasnost od trovanja/materijalne štete i oštećenja na uređaju**

Uređaj sadrži ekološki neškodljivo, ali zapaljivo rashladno sredstvo R290. Nestručno zbrinjavanje može dovesti do požara kao i do trovanja. Stručno zbrinite uređaj i nemojte oštetiti cijevi kružnog toka rashladnog sredstva.

* ovisno o opremi uređaja



Servisna služba

Ako smetnju ne možete sami ukloniti uključivanjem i isključivanjem uređaja, obratite se servisnoj službi. → Priloženi popis servisnih službi ili zadnja stranica

Uvijek ćemo naći odgovarajuće rješenje i kako biste izbjegli nepotreban dolazak servisera.

Molimo navedite servisnoj službi broj proizvoda (E-br.) i tvornički broj (FD) uređaja.

E-Nr. _____	FD _____
-------------	----------

E-br. Broj proizvoda
FD Tvornički broj

Ove podatke ćete pronaći *ovisno o modelu:

iznutra u vratima*/otvorenoj servisnoj zaklopki* i na stražnjoj strani uređaja.

Imajte povjerenja u kompetenciju proizvođača.

Obratite nam se. Na taj ćete način biti sigurni da će popravak izvršiti obučeni servisni tehničari koji raspolažu originalnim rezervnim dijelovima.







Zahvaljujemo na kupnji kućanskog uređaja marke Bosch!

Registrirajte svoj novi uređaj na portalu MyBosch i ostvarite sljedeće pogodnosti:

- **Stručni savjeti i trikovi za vaš uređaj**
- **Opcije produljenja jamstva**
- **Popusti za dodatnu opremu i rezervne dijelove**
- **Digitalni priručnik i svi podaci o uređaju uvijek pri ruci**
- **Jednostavan pristup servisu kućanskih uređaja Bosch**

Besplatna i jednostavna registracija – i na mobilnim telefonima:

www.bosch-home.com/welcome



Tražite pomoć? Pronaći ćete je ovdje.

Stručni savjeti za vaše kućanske uređaje Bosch, pomoć za rješavanje problema ili popravak koji osiguravaju stručnjaci marke Bosch.

Saznajte sve o brojnim načinima na koje vam tvrtka Bosch može pružiti podršku:

www.bosch-home.com/service

Podaci za kontakt u svim državama navedeni su u priloženom servisnom direktoriju.

Robert Bosch Hausgeräte GmbH

Carl-Wery-Straße 34

81739 München, GERMANY

www.bosch-home.com



9001446665 (9903)

hr