



BOSCH



Užregistruokite
savo naująjį
įrenginį „MyBosch“
dabar ir pasinaudokite
nemokamomis
privilegijomis:
[bosch-home.com/
welcome](https://bosch-home.com/welcome)

Džiovyklė

WTR85V90BY

It Naudojimo ir pastatymo instrukcija

Jūsų naujoji džiovyklė

Jūs nusprendėte įsigyti Bosch prekės ženklą džiovyklę.

Raskite šiek tiek laiko perskaityti apie džiovyklės privalumus ir juos įsidėmėti.

Kad būtų įvykdyti aukšti Bosch prekės ženklui keliami kokybės reikalavimai, kiekviena iš mūsų gamyklos išvežama džiovyklė rūpestingai patikrinama, ar gerai veikia ir yra nepriekaištingos būklės.

Daugiau informacijos apie mūsų gaminius, priedus, atsargines dalis ir techninę priežiūrą ieškokite mūsų interneto svetainėje www.bosch-home.com arba kreipkitės į mūsų klientų aptarnavimo centrus.

Jei naudojimo ir pastatymo instrukcijoje aprašomi skirtingi modeliai, atitinkamose vietose nurodomi jų skirtumai.



Džiovyklę pradėkite eksploatuoti tik perskaitę šią naudojimo ir pastatymo instrukciją!

Vaizdavimo taisyklės

Įspėjimas!

Kartu pateikiamas simbolis ir signalinis žodis įspėja apie galimą pavojingą situaciją. Jei nepaisysite, galite mirtinai arba sunkiai susižaloti.

Dėmesio!

Šis signalinis žodis įspėja apie galimą pavojingą situaciją. Jei nepaisysite, gali būti padaryta materialinės žalos ir (arba) žalos aplinkai.

Nurodymas / patarimas

Optimalaus prietaiso naudojimo nurodymai ir naudinga informacija.

1. 2. 3. / a) b) c)

Atskiri veiksmai pažymėti skaičiais arba raidėmis.

■ / -

Prieš išvardijimą yra langelis arba įtrauka.

Turiny

 Naudojimo paskirtis	4	 Prietaiso valdymas	26
 Saugos instrukcijos	4	Prietaiso įjungimas ir skalbinių sudėjimas	26
Vaikai / žmonės / augintiniai	4	Programos nustatymas	27
Įrengimas	6	Programos paleidimas	27
Naudojimas	8	Programos eiga	27
Valymas / priežiūra	10	Programos pakeitimas arba skalbinių pridėjimas	28
 Taupymo patarimai	12	Programos nutraukimas	28
 Prietaiso pastatymas ir prijungimas	12	Programos pabaiga	28
Komplektacija	12	Skalbinių išėmimas ir prietaiso išjungimas	28
Prietaiso pastatymas	13	Ištuštinkite kondensato rezervuarą	29
Prietaiso prijungimas	14	Pūkelių ištuštinimas	30
Prieš pradėdant naudoti pirmą kartą	15	 Prietaiso nuostatai	31
Pasirenkamieji priedai	16	Apsauga nuo vaikų	31
 Trumpa instrukcija	17	Prietaiso nustatymų pritaikymas	31
 Susipažinimas su prietaisu	18	 Kondensato išleidimas	34
Prietaiso apžvalga	18	 Valymas ir techninė priežiūra	36
Sklendė	19	Prietaiso valymas	36
 Ekranas	20	Drėgmės jutiklio valymas	37
 Programų apžvalga	22	Dugno valymas	37
 Programų nuostatai	24	 Su prietaisu susijusi pagalba	41
 Skalbiniai	25	 Prietaiso transportavimas	43
Skalbinių paruošimas	25	 Sąnaudos	44
Skalbinių rūšiavimas	25	Vartojamųjų verčių lentelė	44
		Efektyviausia programa medvilniniams tekstilės gaminiams	44
		 Techniniai duomenys	45
		 Utilizavimas	45
		 Klientų aptarnavimo tarnyba	46



Naudojimo paskirtis

- Šis prietaisas yra skirtas tik naudoti buityje.
- Nemontuokite ir nenaudokite šio prietaiso šaltose vietose ir (arba) lauke. Jei viduje likęs vanduo užšals, kyla pavojus, kad prietaisas bus sugadintas. Jei užšals žarnos, jos gali sutrūkinėti ar sprogti.
- Šis prietaisas turi būti naudojamas tik džiovinant ir atšviežinant skalbinius buityje, pavyzdžiui, skalbinius, kurie buvo išskalbti vandenyje ir yra tinkami džiovinoti (žr. skalbinių etiketę). Prietaisą naudokite kitiems nei nurodyta tikslams yra draudžiama.
- Šis prietaisas gali būti naudojamas iki 4000 metrų aukštyje virš jūros lygio.

Prieš įjungdami prietaisą:

Patikrinkite, ar prietaisas nėra akivaizdžiai sugadintas. Nenaudokite prietaiso, jei jis sugadintas. Jei kiltų kokių nors problemų, kreipkitės į specializuotą prekybos atstovą arba klientų aptarnavimo tarnybą.

Perskaitykite ir vadovaukitės naudojimo ir įrengimo instrukcijomis bei visa kita su prietaisu pateikta informacija.

Išsaugokite šiuos dokumentus, kad galėtumėte jais pasinaudoti vėliau ar perduoti kitiems savininkams.



Saugos instrukcijos

Toliau pateikiama saugos informacija ir įspėjimai yra skirti apsaugoti jus nuo sužeidimų ir išvengti šalia esančių daiktų sugadinimo.

Vis dėlto svarbu imtis reikiamų atsargumo priemonių ir būti atsargiems prietaisą montuojant, prižiūrint, valant ir naudojant.

Vaikai / žmonės / augintiniai



Įspėjimas Pavojus gyvybei!

Vaikai ir kiti žmonės, kurie negali įvertinti galimo pavojaus naudojantis prietaisu, gali susižeisti arba atsidurti gyvybei pavojingoje situacijoje. Todėl atminkite toliau pateiktą informaciją:

- Naudotis prietaisu leidžiama vyresni nei 8 metų vaikams ir asmenims su ribotais fiziniais, jutiminiais ir protiniais sugebėjimais arba asmenims, kuriems trūksta patirties ar žinių, jei juos prižiūri arba išmoko, kaip prietaisu naudotis saugiai, ir jie supranta galimus prietaiso naudojimo pavojus.
- Neleiskite vaikams žaisti su šiuo prietaisu.
- Neleiskite neprižiūrimiems vaikams valyti arba prižiūrėti šio prietaiso.

- Saugokite šį prietaisą nuo jaunesnių nei 3 metų vaikų ir nuo augintinių.
- Nepalikite prietaiso be priežiūros, kai šalia yra vaikų ar kitų žmonių, kurie negali įvertinti kylančių pavojų.

Įspėjimas **Pavojus gyvybei!**

Vaikai gali užsirakinti prietaiso viduje ir kils gyvybei pavojinga situacija.

- Nestatykite prietaiso už durų, nes dėl to gali būti sunku atidaryti prietaiso dureles arba jų išvis nepavyks atidaryti.
- Pasibaigus prietaiso tinkamumo naudoti laikui, ištraukite kištuką iš lizdo, **tada** nupjaukite maitinimo kabelį, galiausiai sugadinkite prietaiso durelių užraktą.

Įspėjimas **Pavojus uždusti!**

Jei leisite žaisti su pakavimo / plastikine plėvele ar pakuotės dalimis, vaikai gali joje įsipainioti arba užsimauti ant galvos ir uždusti. Pakuotę, plastikinę plėvelę ir pakuotės dalis saugokite nuo vaikų.

Įspėjimas **Pavojus apsinuodyti!**

Skalbimo ir priežiūros priemonėmis galima apsinuodyti. Jeigu netyčia prarijote, kreipkitės į medikus pagalbos. Laikykite skalbimo priemones ir priežiūros produktus vaikams nepasiekiamoje vietoje.

Įspėjimas **Akių / odos dirginimas!**

Skalbimo arba priežiūros priemonėmis patekus į akis ar ant odos jos gali būti sudirgintos. Jei skalbimo ar priežiūros priemonių patenka į akis ar ant odos, plaukite dideliu kiekiu vandens. Laikykite skalbimo priemones ir priežiūros produktus vaikams nepasiekiamoje vietoje.

Įrengimas

Įspėjimas

Elektros smūgio / gaisro / turtinės žalos / prietaiso sugadinimo pavojus!

Jei prietaisas įrengiamas netinkamai, gali kilti pavojus. Atkreipkite dėmesį į tokius dalykus:

- Elektros tinklo įtampa lizde turi atitikti ant prietaiso (identifikacinės plokštelės) nurodytą vardinę įtampą. Susijusios apkrovos ir reikalinga saugiklių apsauga nurodyta identifikacinėje plokštelėje.
- Energija prietaisui neturi būti tiekama per išorinį perjungimo įrenginį, pavyzdžiui, laikmatį, taip pat jis neturi būti prijungtas prie kontūro, kuriam energijos tiekimas iš reguliariai yra įjungiamas ir išjungiamas.
- Maitinimo kištukas ir lizdas su apsauginiu kontaktu turi atitikti, o įžeminimo sistema turi būti tinkamai įrengta.
- Laidai turi būti tinkamo skerspūvio.

- Maitinimo iš tinklo kištukas visada turi būti lengvai pasiekiamas. Jei tai neįmanoma, pagal svarbias saugos taisykles jungiklis (visų polių atskyrimo) turi būti įrengtas stacionarioje instaliacijoje laikantis elektros įrengimo reikalavimų.
- Jei naudojate liekamosios srovės jungtuvą, naudokite tik nurodytu ženklu pažymėtą jungtuvą: . Šis simbolis yra vienintelis būdas įsitikinti, kad jis atitinka visus taikomus teisės aktus.

Įspėjimas

Elektros smūgio / gaisro / medžiagų sugadinimo / prietaiso sugadinimo pavojus!

Jei prietaiso maitinimo kabelis yra pakeistas arba sugadintas, kyla elektros smūgio, trumpojo jungimo ar gaisro dėl perkaitimo pavojus. Maitinimo kabelis negali būti užlinkęs, prispaustas ar modifikuotas, jis negali liestis prie jokių šilumos šaltinių.

⚠️ Įspėjimas**Gaisro / medžiagų sugadinimo / prietaiso sugadinimo pavojus!**

Jei naudosite ilginimo laidus ar lizdų šakotuvus, dėl perkaitimo ar trumpojo jungimo gali kilti gaisras.

Prietaisą prijunkite tiesiai prie tinkamai įrengto ir įžeminto lizdo. Nenaudokite ilginimo laidų, šakotuvų ar daugiakrypčių jungčių.

⚠️ Įspėjimas**Sužeidimų / turtinės žalos / prietaiso sugadinimo pavojus!**

- Prietaisui veikiant jis gali vibruoti arba judėti, todėl gali sužeisti arba sugadinti šalia esančius daiktus. Prietaisą statykite ant švaraus, lygaus ir tvirto paviršiaus bei naudodami gulsčiuką išlyginkite prietaisą sukamosiomis kojėlėmis.

- Netinkamai pastačius (uždėjus) šį prietaisą ant skalbyklės galima susižeisti, sugadinti aplink esančius daiktus ir (arba) sugadinti prietaisą. Jei šį prietaisą ketinate statyti ant skalbyklės, skalbyklė turi būti bent jau tokio pat gylio ir pločio kaip prietaisas, be to, prietaisą reikia pritvirtinti tinkamu prijungimo komplektu (jei toks yra).
→ 16 psl.
Prietaisas TURI būti pritvirtintas naudojant šį prijungimo komplektą. Prietaisą statyti ant viršaus koku nors kitu būdu yra draudžiama.
- Jei imssite už bet kokios išsikišusios prietaiso dalies (pvz., prietaiso durelių), kai norėsite jį pakelti ar pastumti, šios dalys gali nulūžti ir sužeisti. Neimkite už jokių išsikišusių prietaiso dalių, jei reikia jį perkelti.

Įspėjimas

Sužeidimų pavojus!

- Prietaisas yra labai sunkus. Jį keliant kyla pavojus susižeisti. Nekelkite prietaiso vieni.
- Prietaise yra aštrių briaunų, į kurias galite įsipjauti rankas. Neimkite prietaiso už aštrių jo briaunų. Keldami mūvėkite apsaugines pirštines.
- Jei žarnos ir maitinimo kabeliai nutiesti netinkamai, gali kilti pavojus užkliūti ir susižeisti. Žarnas ir kabelius nutieskite taip, kad dėl jų nekiltų pavojaus nugriūti.

Naudojimas

Įspėjimas

Sprogimo / gaisro pavojus!

Skalbiniai, ant kurių yra tirpiklių, alyvos, vaško, vaško šalinimo priemonės, dažų, tepalo ar dėmių šalinimo priemonės, džiovinant gali užsidegti mašinoje arba gali sukelti prietaiso sprogamą. Dėl šios priežasties nepamirškite:

- Gerai skalbinius išskalauti šiltu vandeniu su skalbikliu, tik tada džiovinti juos mašinoje.
- Nedėkite skalbinių į šį prietaisą džiovinti pirmiausia jų neišskalbę.

- Nenaudokite prietaiso, jei skalbiniams valyti buvo naudojamos pramoninės cheminės medžiagos.

Įspėjimas

Sprogimo / gaisro pavojus!

- Jei pūkų filtre yra likę kokių nors likučių, džiovinant jie gali užsidegti ar net uždegti prietaisą arba sukelti jo sprogamą. Reguliariai valykite pūkų filtrą.
- Džiovinant tam tikri daiktai gali užsidegti arba net uždegti prietaisą ar sukelti jo sprogamą. Išimkite iš drabužių kišenių žiebtuvėlius ar degtukus.
- Jei aplink prietaisą yra anglies dulkių ar miltų, gali kilti sprogamas. Pasirūpinkite, kad prietaisui veikiant vieta aplink jį būtų švari.

Įspėjimas

Gaisro / medžiagų sugadinimo / prietaiso sugadinimo pavojus!

Prietaise naudojamas šaltnešis R290, kuris yra nekenksmingas aplinkai, tačiau degus. Saugokite prietaisą nuo ugnies ar uždegimo šaltinių.



⚠ Įspėjimas**Gaisro / medžiagų sugadinimo / prietaiso sugadinimo pavojus!**

Jei programa nutraukiama prieš pasibaigiant džiovinimo ciklui, skalbiniai nebūna visiškai atvėsę, todėl jie gali užsidegti arba sugadinti medžiagas ar prietaisą.

- Per paskutinį džiovinimo ciklo etapą skalbiniai būgne nėra šildomi (vėsinimo ciklas). Taip užtikrinama, kad būtų išlaikyta tokia temperatūra, kuri nieko nesugadintų.
- Neišjunkite prietaiso nepasibaigus džiovinimo ciklui, nebent ketinate išimti visus skalbinius iš būgno ir paskleisti juos (kad išsisklaidytų šiluma).

⚠ Įspėjimas**Apsinuodijimo / medžiagų sugadinimo pavojus!**

Kondensato vanduo nėra tinkamas gerti ir jame gali būti pūkų. Užterštas kondensato vanduo gali būti pavojingas sveikatai ir sugadinti medžiagas.

Negerkite arba nenaudokite pakartotinai.

⚠ Įspėjimas**Pavojus apsinuodyti!**

Naudojant valymo priemones, kurių sudėtyje yra tirpiklių, pvz., valymo tirpiklį, gali susidaryti pavojingų garų.

Nenaudokite valymo priemonių, kurių sudėtyje yra tirpiklių.

⚠ Įspėjimas**Sužeidimų pavojus!**

- Jei atidarę dureles atsiremsite į jas visu kūno svoriu ar atsisisėsite, prietaisas gali apvirsti, todėl galite susižeisti. Nesiremkite visu kūno svoriu į prietaiso dureles, kai jos atidarytos.
- Jei ant prietaiso užlipsite, jo viršutinė dalis gali lūžti, todėl galite susižeisti. Nelipkite ant prietaiso.
- Jei įkišite ranką į dar besisukantį būgną, galite susižaloti rankas. Palaukite, kol būgnas nustos sukintis.

Dėmesio!

Turtinė žala / prietaiso sugadinimas

- Jei viršijama didžiausia leistina prietaiso skalbinių įkrova, prietaisas gali veikti netinkamai arba kils turtinės žalos ar prietaiso sugadinimo pavojus. Neviršykite didžiausios leistinos sausų skalbinių įkrovos. Būtinai laikykitės maksimalios įkrovos reikalavimų, taikomų kiekvienai programai.
- Jei prietaisą naudosite be pūkų gaudyklės (pvz., pūkų filtro, pūkų talpyklos, priklausomai nuo prietaiso specifikacijų) arba jei pūkų gaudyklė yra nesukomplektuota ar sugedusi, tai gali sugadinti prietaisą. Nenaudokite prietaiso be pūkų gaudyklės arba su pūkų gaudykle, kuri yra nesukomplektuota ar sugedusi.
- Prietaisui veikiant lengvi objektai, pavyzdžiui, plaukai ar pūkai, gali būti įtraukti į oro įsiurbimo angą. Saugokite juos nuo prietaiso.
- Porolonas arba putplastis džiovinant prietaise gali deformuotis ar išsirpti. Nedžiovinkite prietaise sausų skalbinių, kuriuose yra porolono ar putplasčio.

- Jei į prietaisą įpilsite netinkamą kiekį skalbimo ar valymo priemonės, galite patirti turtinę žalą arba sugadinti prietaisą. Skalbimo / priežiūros / valymo priemonės ir minkštiklius naudokite vadovaudamiesi gamintojų nurodymais.
- Jei prietaisas perkaista, jis gali veikti netinkamai arba dėl to gali būti sugadintos medžiagos ar prietaisas. Įsitikinkite, kad prietaiso oro įsiurbimo anga niekada nebūtų uždengta prietaisui veikiant ir kad aplink prietaisą tinkamai cirkuliuoja oras.

Valymas / priežiūra

Įspėjimas Pavojus gyvybei!

Prietaisas veikia naudodamas elektros energiją. Jei prisiliesite prie dalių, kuriomis teka elektros srovė, galite patirti elektros smūgį. Todėl atminkite toliau pateiktą informaciją:

- Išjunkite prietaisą. Atjunkite prietaisą nuo maitinimo šaltinio (ištraukite kištuką).
- Niekada neimkite maitinimo kištuko šlapiomis rankomis.

- Ištraukdami maitinimo kištuką iš maitinimo lizdo, visada imkite už paties kištuko, o ne už maitinimo kabelio, nes galite sugadinti maitinimo kabelį.
- Nebandykite kaip nors modifikuoti prietaiso ar jo funkcijų.
- Remonto ir visus kitus darbus su prietaisu turi atlikti tik mūsų klientų aptarnavimo tarnybos specialistai arba elektrikai. Tas pats taikoma ir keičiant maitinimo kabelį (jei reikia).
- Atsarginį maitinimo kabelį galima užsisakyti iš mūsų klientų aptarnavimo tarnybos.

⚠ Įspėjimas

Pavojus apsinuodyti!

Naudojant valymo priemones, kurių sudėtyje yra tirpiklių, pvz., valymo tirpiklį, gali susidaryti pavojingų garų. Nenaudokite valymo priemonių, kurių sudėtyje yra tirpiklių.

⚠ Įspėjimas

Elektros smūgio / turtinės žalos / prietaiso sugadinimo pavojus!

Jei į prietaisą pateks drėgmės, gali įvykti trumpasis jungimas. Prietaisui valyti nenaudokite slėginio plovimo įrenginio, garinės valymo įrangos, žarnos ar purkštuvo.

⚠ Įspėjimas

Sužeidimų / turtinės žalos / prietaiso sugadinimo pavojus!

Naudoti kitų gamintojų atsargines dalis ir priedus yra pavojinga ir dėl to galima susižeisti, patirti turtinę žalą ar sugadinti prietaisą. Rūpindamiesi sauga naudokite tik originalias atsargines dalis ir priedus.

Dėmesio!

Turtinė žala / prietaiso sugadinimas

Skalbimo priemonės ir skalbinių pirminių apdorojimo priemonės (pvz., dėmių išėmikliai, prieš skalbiant naudojami purškikliai ir pan.) gali sugadinti prietaiso paviršius, jei ant jų pateks. Todėl atminkite toliau pateiktą informaciją:

- Neleiskite šioms priemonėms patekti ant prietaiso paviršių.
- Prietaisą valykite tik vandeniu ir minkšta drėgna šluoste.
- Nedelsdami išvalykite skalbiklio, purškalo ar kitų priemonių likučius.

Taupymo patarimai

- Prieš džiovindami skalbinius išgręžkite. Kai skalbiniai sausesni, trumpėja programos trukmė ir mažėja energijos sąnaudos.
- Kraukite į prietaisą programoms nurodytus didžiausius leistinus skalbinių kiekius.

Pastaba. Viršijus maksimalų įkrovos kiekį, pailgėja programos trukmė ir padidėja energijos sąnaudos.

- Eksploatuokite prietaisą vėdinamoje patalpoje ir neuždenkite prietaiso oro įleidimo angos, kad būtų užtikrinti oro mainai.
- Reguliariai iš prietaiso ištuštinkite pūkelius. Kai prietaisas užterštas pūkeliais, pailgėja programos trukmė ir padidėja energijos sąnaudos.
- Jei prieš paleidžiant programą arba jai pasibaigus ilgesnį laiką neatliekami jokie valdymo veiksmai, prietaisas automatiškai persijungia į energijos taupymo režimą. Ekranas ir indikacinės lemputės užgesa po kelių minučių ir mirksi **Start/Pause (Paleistis/pauzė)** . Jūs išeisite iš energijos taupymo režimo, jei prietaisą valdysite iš naujo, pvz., atidarysite ir uždarysite dureles.

Prietaiso pastatymas ir prijungimas

Komplektacija

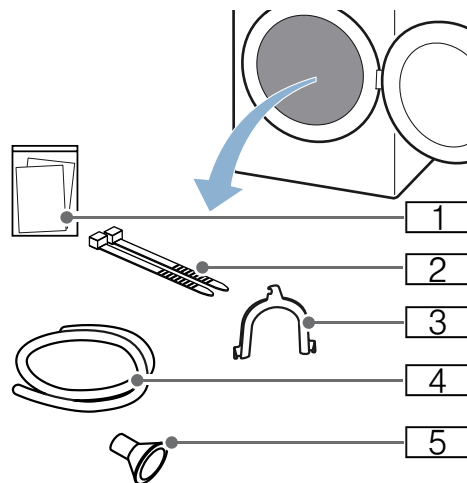

- 1 Lydintieji dokumentai (pvz., naudojimo ir pastatymo instrukcija)
- 2 Tvirtinimo medžiaga
- 3 Atvamzdis, skirtas nutekamajai žarnai užfiksuoti
- 4 Nutekamoji žarna
- 5 Prijungimo adapteris

1. Nuimkite nuo prietaiso visą pakuotę ir apsauginius apvalkalus.
2. Atidarykite dureles.
3. Iš būgno išimkite visus priedus. Dabar prietaisą galite pastatyti ir prijungti.

Dėmesio!

Daiktų ir prietaiso apgadinimas

Būgne likę daiktai, kurie nėra skirti naudoti prietaise, gali padaryti materialinės žalos ir apgadinti prietaisą. Pašalinkite iš būgno šiuos daiktus ir visus priedus.

Prietaiso pastatymas



Įspėjimas

Pavojus gyvybei!

Vaikai gali užsiraminti prietaiso viduje ir kils gyvybei pavojinga situacija.

- Nestatykite prietaiso už durų, nes dėl to gali būti sunku atidaryti prietaiso dureles arba jų išvis nepavyks atidaryti.
- Pasibaigus prietaiso tinkamumo naudoti laikui, ištraukite kištuką iš lizdo, **tada** nupjaukite maitinimo kabelį, galiausiai sugadinkite prietaiso durelių užraktą.



Įspėjimas

Sprogimo / gaisro pavojus!

Jei aplink prietaisą yra anglies dulkių ar miltų, gali kilti sproginimas.

Pasirūpinkite, kad prietaisui veikiant vieta aplink jį būtų švari.



Įspėjimas

Gaisro / medžiagų sugadinimo / prietaiso sugadinimo pavojus!

Prietaise naudojamas šaltnešis R290, kuris yra nekenksmingas aplinkai, tačiau degus.

Saugokite prietaisą nuo ugnies ar uždegimo šaltinių.



Įspėjimas

Sužeidimų / turtinės žalos / prietaiso sugadinimo pavojus!

- Prietaisui veikiant jis gali vibruoti arba judėti, todėl gali sužeisti arba sugadinti šalia esančius daiktus. Prietaisą statykite ant švaraus, lygaus ir tvirto paviršiaus bei naudodami gulsčią išlyginkite prietaisą sukamosiomis kojelėmis.

- Netinkamai pastačius (uždėjus) šį prietaisą ant skalbyklės galima susižeisti, sugadinti aplink esančius daiktus ir (arba) sugadinti prietaisą. Jei šį prietaisą ketinate statyti ant skalbyklės, skalbyklė turi būti bent jau tokio pat gylio ir pločio kaip prietaisas, be to, prietaisą reikia pritvirtinti tinkamu prijungimo komplektu (jei toks yra). → 16 psl. Prietaisas TURI būti pritvirtintas naudojant šį prijungimo komplektą. Prietaisą statyti ant viršaus kokių nors kitu būdu yra draudžiama.
- Jei imsite už bet kokios išsikišusios prietaiso dalies (pvz., prietaiso durelių), kai norėsite jį pakelti ar pastumti, šios dalys gali nulūžti ir sužeisti. Neimkite už jokių išsikišusių prietaiso dalių, jei reikia jį perkelti.



Įspėjimas

Sužeidimų pavojus!

- Prietaisas yra labai sunkus. Jį keliant kyla pavojus susižeisti. Nekerkite prietaiso vieni.
- Prietaise yra aštrių briaunų, į kurias galite įsipjauti rankas. Neimkite prietaiso už aštrių jo briaunų. Keldami mūvėkite apsaugines pirštines.

Dėmesio!

Medžiagų sugadinimas / prietaiso sugadinimas

Jei prietaisas perkaista, jis gali veikti netinkamai arba dėl to gali būti sugadintos medžiagos ar prietaisas. Įsitinkinkite, kad prietaiso oro įsiurbimo anga niekada nebūtų uždengta prietaisui veikiant ir kad aplink prietaisą tinkamai cirkuliuoja oras.

Dėmesio!

Daiktų ir prietaiso apgadinimas

Prieš išsiunčiant iš gamyklos, buvo atliktas gaminio veikimo testas ir jame gali būti likę vandens. Pavertus prietaisą daugiau nei 40°, šis vanduo išbėgs.

It Pastatykite ir prijunkite prietaisą.

Pastatykite prietaisą taip:

1. Pastatykite prietaisą ant švaraus, lygaus ir tvirto pagrindo.
2. Gulsčiuuku patikrinkite prietaiso orientaciją.

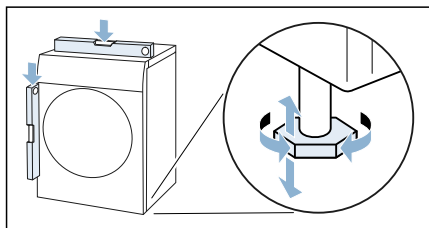

3. Jei reikia, išlygiuokite prietaisą iš naujo, pasukdami prietaiso kojeles. Dabar prietaisą galite prijungti.

Pastabos

- Visos prietaiso kojelės turi tvirtai stovėti ant žemės.
- Netinkamai ištiesinus prietaisus, galimas triukšmas, vibracija ir netolygus būgno sukimasis, o iš prietaiso gali išbėgti likęs vanduo.

Prietaiso prijungimas

⚠ Įspėjimas

Elektros smūgio / gaisro / turtinės žalos / prietaiso sugadinimo pavojus!

Jei prietaisas įrengiamas netinkamai, gali kilti pavojus. Atkreipkite dėmesį į tokius dalykus:

- Elektros tinklo įtampa lizde turi atitikti ant prietaiso (identifikacinės plokštelės) nurodytą vardinę įtampą. Susijusios apkrovos ir reikalinga saugiklių apsauga nurodyta identifikacinėje plokštelėje.

- Energija prietaisui neturi būti tiekiamą per išorinį perjungimo įrenginį, pavyzdžiui, laikmatį, taip pat jis neturi būti prijungtas prie kontūro, kuriam energijos tiekimas iš reguliariai yra įjungiamas ir išjungiamas.
- Maitinimo kištukas ir lizdas su apsauginiu kontaktu turi atitikti, o įžeminimo sistema turi būti tinkamai įrengta.
- Laidai turi būti tinkamo skerspjuvio.
- Maitinimo iš tinklo kištukas visada turi būti lengvai pasiekiamas. Jei tai neįmanoma, pagal svarbias saugos taisykles jungiklis (visų polių atskyrimo) turi būti įrengtas stacionarioje instaliacijoje laikantis elektros įrengimo reikalavimų.
- Jei naudojate liekamosios srovės jungtuvą, naudokite tik nurodytu ženklų pažymėtą jungtuvą: . Šis simbolis yra vienintelis būdas įsitikinti, kad jis atitinka visus taikomus teisės aktus.

⚠ Įspėjimas

Elektros smūgio / gaisro / medžiagų sugadinimo / prietaiso sugadinimo pavojus!

Jei prietaiso maitinimo kabelis yra pakeistas arba sugadintas, kyla elektros smūgio, trumpojo jungimo ar gaisro dėl perkaitimo pavojus.

Maitinimo kabelis negali būti užlinkęs, prispaustas ar modifikuotas, jis negali liestis prie jokių šilumos šaltinių.

⚠ Įspėjimas

Gaisro / medžiagų sugadinimo / prietaiso sugadinimo pavojus!

Jei naudosite ilginimo laidus ar lizdų šakotuvus, dėl perkaitimo ar trumpojo jungimo gali kilti gaisras.

Prietaisą prijunkite tiesiai prie tinkamai įrengto ir įžeminto lizdo. Nenaudokite ilginimo laidų, šakotuvų ar daugiakrypčių jungčių.

⚠ Įspėjimas
Sužeidimų pavojus!

Jei žarnos ir maitinimo kabeliai nutiesti netinkamai, gali kilti pavojus užkliūti ir susižeisti.

Žarnas ir kabelius nutieskite taip, kad dėl jų nekiltų pavojaus nugriūti.

Prijunkite prietaisą taip:

1. Prijunkite nutekėjimo žarną.
 → 34 psl.

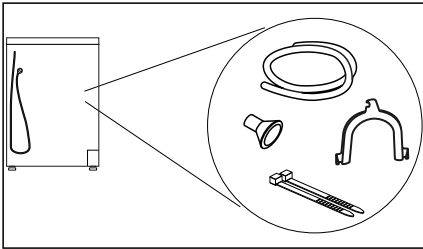

2. Įkiškite prietaiso tinklo kištuką į tam skirtą kištukinį lizdą.
3. Patikrinkite, ar tinklo kištukas gerai įkištas.

Dabar Jūsų prietaisas parengtas naudoti.

Dėmesio!

Daiktų ir prietaiso apgadinimas

Prietaise yra aušinimo skysčio ir jis gali būti pažeistas, jei prietaisas bus eksploatuojamas iš karto po transportavimo.

Prieš pradėdami eksploatuoti palaikykite prietaisą dvi valandas vertikaliaje padėtyje.

Pastaba. Iškilus abejonių, prietaisą paveskite prijungti kvalifikuotam personalui.

Prieš pradėdami naudoti pirmą kartą

Prieš įjungdami prietaisą:

Patikrinkite, ar prietaisas nėra akivaizdžiai sugadintas. Nenaudokite prietaiso, jei jis sugadintas. Jei kiltų kokių nors problemų, kreipkitės į specializuotą prekybos atstovą arba klientų aptarnavimo tarnybą.

Pastaba. Tinkamai pastačius ir prijungus prietaisas paruoštas eksploatuoti. Jokių kitų priemonių nereikia.

It Pastatykite ir prijunkite prietaisą.

Pasirenkamieji priedai



Užsisakykite pasirenkamų priedų,* iš klientų aptarnavimo tarnybos:

- **Vilnai skirtas krepšys:**
vilnonius gaminius, sportbačius ir minkštus žaislus džiovinkite arba vėdinkite vilnai skirtame krepšyje.
– Užsakymo numeris: **WMZ20600**.
- **Pakyla:**
kad būtų patogiau sudėti ir išimti skalbinius, galite džiovyklę statyti ant pakylas.
Skalbinius galite transportuoti integruotame skalbinių krepšyje, esančiame pakylėje.
– Užsakymo numeris: **WMZ20500**.
- **Skalbyklės ir džiovyklės sujungimo elementas:**
Norėdami sutaupyti vietos, džiovyklę galite statyti ant tinkamos, tokio pat ilgio ir pločio skalbyklės.
Džiovyklę tvirtinkite tik šiuo sujungimo elementu.
– Užsakymo numeris, norint naudoti su ištraukiamuoju stalviršiu: **WTZ27400**
– Užsakymo numeris, norint naudoti be ištraukiamojo stalviršio: **WTZ27410**
- **Prijungimo rinkinys:**
Prietaiso kondensatą per nutekamąją žarną turite nukreipti į nuotėkas. Tokiu atveju kondensato rezervuarą turite ištuštinti ne džiovinimo metu, o po jo.
– Užsakymo numeris: —

* priklausomai nuo prietaiso įrangos

Trumpa instrukcija

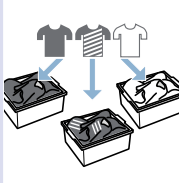
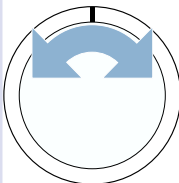
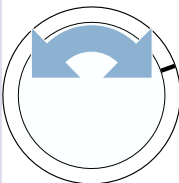
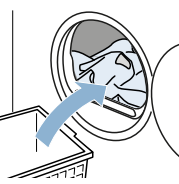
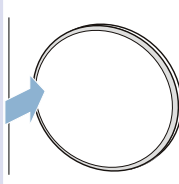
Pastaba. Prietaisas turi būti tinkamai pastatytas ir prijungtas. → 12 psl.

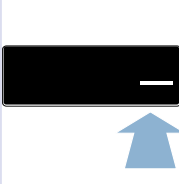
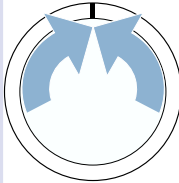
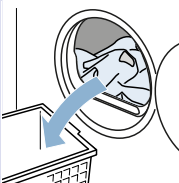
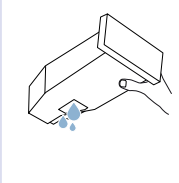
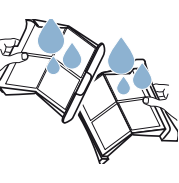
<p>1</p>	<p>Prieš įjungiant programą:</p>			
		<p>Išrūšiuokite skalbinius.</p>	<p>Įjunkite prietaisą.</p>	<p>Parinkite programą.</p>
<p>2</p>				
	<p>Atidarykite dureles ir sudėkite skalbinius.</p>	<p>Uždarykite dureles.</p>	<p>Prireikus: pakeiskite programų nuostatus.</p>	<p>Įjunkite programą.</p>
<p>3</p>	<p>Pasibaigus programai:</p>			
		<p>Išjunkite prietaisą.</p>	<p>Atidarykite dureles ir išimkite skalbinius.</p>	<p>Ištušinkite kondensato rezervuarą.</p>
<p>4</p>				
	<p>Ištušinkite pūkelius.</p>			

Susipažinimas su prietaisu

Prietaiso apžvalga

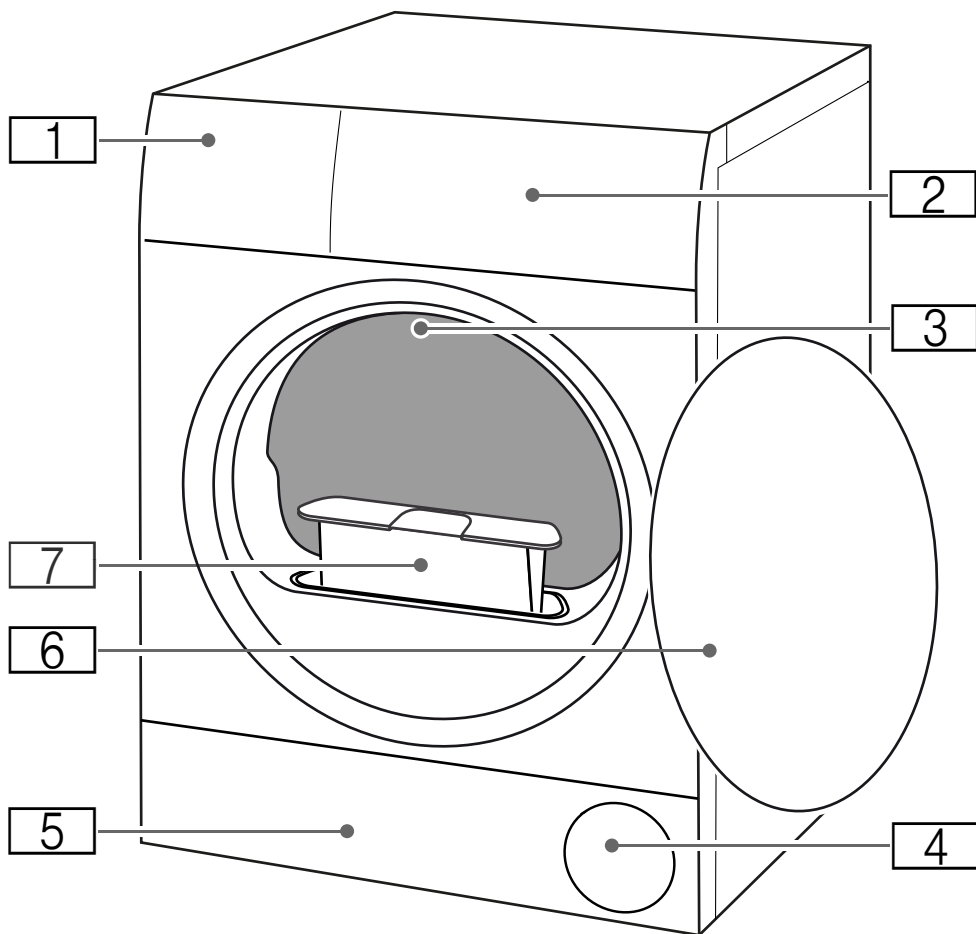

- 1** Kondensato rezervuaras
- 2** Sklendė
- 3** Būgno vidaus apšvietimas (priklausomai nuo prietaiso įrangos)
- 4** Oro įleidimo anga
- 5** Grindų bloko techninės priežiūros sklendė
- 6** Durelės
- 7** Pūkelių filtras

Sklendė

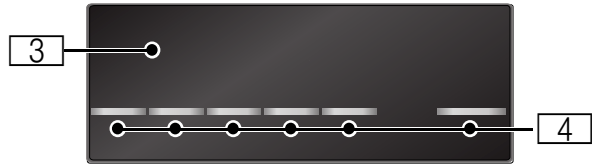
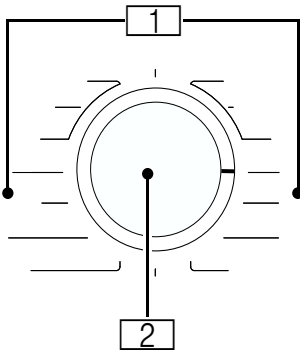

1

Programos

2

Programos parinkimo rankenėlė

- Prietaiso įjungimas / išjungimas
- Programos / sausumo laipsnio nustatymas

3

Ekranas









Nuostatų ir informacijos rodymas

4

Mygtukai

programų nuostatams ir papildomoms funkcijoms / prietaiso nuostatams

 Ekranas

Rodmuo	Aprašymas	Informacija
	Programos statusas:	šviečia: būsenos rodmuo
	Džiovinimas	
	Sausi - lyginti	
	Sausi - dėti į spintą	
	Apsauga nuo susiglamžymo	
	Pauzė	
<i>End</i>	Programos pabaiga	
	Programos trukmė	Numatoma programos trukmė valandomis ir minutėmis.
	Kondensato rezervuaro ištušinimas → 29 psl.	<ul style="list-style-type: none"> ■ Ištuštinkite kondensato rezervuarą ir jį įstatykite. → 29 psl. Po to paspauskite mygtuką Start/Pause (Paleistis/pauzė) . ■ Jei sumontuota pasirenkama nutekamoji žarna*, įsitikinkite, kad ji: <ul style="list-style-type: none"> - tinkamai prijungta, → 34 psl. - nutiesta be įlinkių, - neužblokuota ir neužkišta, pvz., nuosėdomis. ■ Patikrinkite, ar į dugną nepateko svetimkūnių. Atidarykite techninės priežiūros sklendę ir pašalinkite svetimkūnius,
	Pūkelių filtras Dugnas	Pūkelių ištušinimas → 30 psl. Dugno valymas → 37 psl.

Hot	„CoolDown“	<p>Džiovinant gali susidaryti aukšta temperatūra. Skalbiniams atvėsinti „CoolDown“ procesas sumažina temperatūrą būgne. Jei durelės neatidaromos, toliau nurodytais atvejais „CoolDown“ procesas pasileidžia automatiškai po 30 sekundžių:</p> <ul style="list-style-type: none"> ■ sustabdžius programą, ■ nutraukus programą. <p>„CoolDown“ proceso metu prietaisą galite valdyti toliau.</p> <p>Pastabos</p> <ul style="list-style-type: none"> ■ „CoolDown“ proceso metu būgnas sukasi taip pat ir sustabdžius prietaisą. ■ Nekeiskite programos „CoolDown“ proceso metu. ■ Temperatūros reguliavimas gali trukti iki 10 minučių.
------------	------------	---

Programų nuostatai

Daugiau informacijos apie programų nuostatus: → 24 psl.









Start/Pause (Paleistis/ pauzė) ▷	Programos paleidimas arba sustabdymas / nutraukimas	<ul style="list-style-type: none"> ■ šviečia: programa paleista. ■ mirksi: programa sustabdyta.
☀ ⁺ ☀ ⁺ ☀ ⁺	Sausumo lygis	Sausumo lygis aktyvintas sausumo laipsniui
😊 ⁺	Apsauga nuo susiglamžymo	Apsauga nuo susiglamžymo, 60 min.
👉	Tausojantis džiovinimas	Tausojantis džiovinimas jautriems tekstilės gaminiams aktyvintas

Prietaiso nuostatai

Daugiau informacijos apie prietaiso nuostatus: → 31 psl.

☞	Apsauga nuo vaikų	<ul style="list-style-type: none"> ■ šviečia: apsauga nuo vaikų aktyvinta ■ mirksi: skydelio valdyti negalima. Aktyvi apsauga nuo vaikų. → 31 psl.
---	-------------------	--

 Programų apžvalga

Programa	Maksimali įkrova
Programos pavadinimas Trumpas programos aprašymas arba paaiškinimas, kokiai audinių rūšiai ji tinka.	Maksimali įkrova, susijusi su tekstilės gaminių sausu svoriu
Cotton (Medvilnė)  Atsparūs tekstilės skalbiniai, virinami skalbiniai iš medvilnės arba lino.	8 kg
Sportswear (Lauko drabužiai)  Greitai džiūvantys drabužiai iš funkcionalaus pluošto ir sintetikos.	1,5 kg
Towels (Rankšluosčiai)  Patvarūs rankšluosčiai ir chalatai iš medvilnės.	6 kg
Mix (Įvairūs skalbiniai)  Įvairūs tekstilės gaminiai iš medvilnės ir sintetikos.	3 kg
Time Program Warm (Karštojo džiovimo programa)  Visoms tekstilės rūšims, išskyrus šilką, skirta laiko programa. Tinkama naudoti pradžiovintiems arba šiek tiek drėgniems skalbiniams ir daugia- sluoksniams, storiems skalbiniams džiovinti.	3 kg Maks. įkrovos kiekis vilnai / minkš- tiems žaislams krepšyje: 1 krepšio pripildymo norma Maks. batų kiekis krepšyje: 1 pora
Pastabos <ul style="list-style-type: none"> ■ Vilnonius gaminius, sportbačius ir minkštus žaislus džiovinkite tik vilnai skirtame krepšyje. ■ Nustačius laiko programą, skalbinių likusi drėgmė nebus atpažinta automatiškai. Jei baigus džiovinti skalbiniai dar yra per drėgni, įjunkite programą iš naujo ir, jei reikia, parinkite ilgesnę programos trukmę. → "Programų nuostatai" 24 psl. 	
Time Program Cold (Laikas, šaltasis džiovinimas)  Laiko programa tekstilės gaminiams, išskyrus vilną ir šilką. Skirta mažai vilkėtiems skalbiniams atšviežinti arba išvėdinti.	3 kg
Pastaba. Jūs galite pritaikyti programos trukmę. → "Programų nuostatai" 24 psl.	
Easy-Care (Lengva priežiūra)  Sintetiniai arba mišraus pluošto tekstilės gaminiai.	3,5 kg
Shirts/Blouses (Marškiniai)  Marškiniai / palaidinės iš medvilnės, lino, sintetikos arba mišrių audinių.	1,5 kg
Pastaba. Po džiovimo skalbinius išlyginkite arba pakabinkite. Tada likusi drėgmė pasiskirstys tolygiai.	
Super 40'  Mišrūs tekstilės gaminiai iš sintetikos ir lengvos medvilnės.	1 kg

Wool Finish (Vilna, pabaiga) **0,5 kg**

Mašina skalbiami vilnoniai gaminiai arba tekstilės gaminiai, kurių sudėtyje yra vilnos.











Pastabos

- Tekstilės gaminiai tampa minkštesni, tačiau jų negalima džiovinti.
- Pasibaigus programai, išimkite drabužius ir leiskite jiems išdžiūti.

Delicates (Mišrūs) **2 kg**

Jautrūs tekstilės gaminiai, kuriuos galima skalbti, pvz., iš satino, dirbtinio pluošto arba mišrių audinių.

P+ Programų nuostatai

Programos nustatymas	Funkcija
Pastaba.	Kai kuriuos nuostatus galima aktyvinti ne visose programose. Aktyvinti nuostatai rodomi programos parinkimo rankenėlėje (džiovinimo tikslas) arba ryškiai išskiriami ekrane. Aktyvintus nustatymus galite pakeisti arba išaktyvinti, pasukdami programos parinkimo rankenėlę arba pakartotinai paspausdami atitinkamus mygtukus.
Sausumo laipsnis :	Džiovinimo tikslas nustato, kokio drėgnumo arba sausumo bus skalbiniai pasibaigus programai. Programos parinkimo rankenėle pasirinkite džiovinimo tikslą, kuris atitinka Jūsų džiovinamus skalbinius.
Cupboard Extra Dry (sausai plius – dėti į spintą) 	Daugiasluksniai, stori skalbiniai, kurie sunkiai džiūva.
Cupboard Dry (sausai – dėti į spintą) 	Normalūs, viensluksniai skalbiniai.
Iron Dry (sausai – lyginti) 	Normalūs viensluksniai skalbiniai, kurie išdžiovinus dar turi likti šiek tiek drėgni, kad būtų galima juos lyginti arba pakabinti.
Fine Adjust (Sausumo lygis) 	Jei po džiovinimo skalbiniai atrodo per drėgni, džiovinimo tikslui galite pritaikyti sausumo lygį ir pakopomis padidinti nuo  * iki  *. Tai prailgina programos trukmę, esant tolygiai temperatūrai. Jei pritaikėte sausumo lygį džiovinimo tikslui, nustatymas bus išsaugotas ir išjungus prietaisą.
Time dry (Džiovinimo laikas) 	Džiovinimo trukmę laiko programoms galima pailginti maks. iki 3 valandų 10 minučių žingsniais.
Finished in (Pabaigos laikas) 	Prieš paleisdami programą , programos pabaigą galite parinkti daugiausiai 24 valandomis vėliau. Ekrane rodomas nustatytas valandų skaičius, pvz., 8h, kuris skaičiuojamas mažėjančia tvarka, kol prasideda programa. Įjungus programą, rodoma programos trukmė. Pastaba. Programos trukmė įeina į programos pabaigos laiką.
Less Ironing (Apsauga nuo susiglamžymo) 	Baigus džiovinoti, būgnas reguliariai pasisuka, kad skalbiniai nesusiglamžytų. Automatinę apsaugos nuo susiglamžymo funkciją galite prailginti 60 minučių ().
Gentle (Tausojimas) 	Sumažinta temperatūra jautriems tekstilės gaminiams, pvz., poliakrilui ar elastanui, gali prailginti džiovinimo trukmę.



Skalbiniai

Skalbinių paruošimas



Įspėjimas

Sprogimo / gaisro pavojus!

Džiovinant tam tikri daiktai gali užsidegti arba net uždegti prietaisą ar sukelti jo sprogamą.

Išimkite iš drabužių kišenių žiebtuvėlius ar degtukus.

Dėmesio!

Būgno ir tekstilės gaminių pažeidimai

Eksploduojant būgną ir tekstilės gaminiai gali būti pažeisti, jei tekstilės gaminių kišenėse paliksime daiktų. Iš tekstilės gaminių kišenių išimkite visus daiktus, pvz., metalines dalis.

Paruoškite skalbinius taip:

- Medžiaginius dirželius, prijuosčių juosteles ir t. t. suriškite arba naudokite skalbinių maišelį.
- Užtraukite užtrauktukus, užsekite kabliukus, kilpeles ir sagas. Užsekite didelius skalbinius, pvz., užvalkalus.
- Labai mažus tekstilės gaminius, pvz., kūdikių kojineles, visada džiovinkite kartu su didesniais skalbiniais, pvz., rankšluosčiais.
- Pavieniams skalbiniams naudokite laiko programą.
- Pirmą kartą džiovinami megzti tekstilės gaminiai (pvz., trumparankoviai marškinėliai ir trikotažo apatiniai) dažnai susitraukia. Naudokite tausojančią programą.
- Lengvai prižiūrimų skalbinių nedžiovininkite per ilgai. Dėl to skalbiniai stipriau susiglamžo.

- Kai kurių skalbimo ir priežiūros priemonių, pvz., standiklių arba minkštiklių, sudėtyje yra dalelių, kurios gali nusėsti ant drėgmės jutiklio. Tai gali kenkti jutiklio veikimui, taigi ir suprastėti džiovinimo rezultatas.

Pastabos

- Skalbdami skalbinius, kuriuos vėliau džiovinsite, skalbimo ir priežiūros priemonių pilkite pagal gamintojo nurodymus.
- Reguliariai valykite drėgmės jutiklį → 37 psl..

Skalbinių rūšiavimas

Pastaba. Sukraukite skalbinius į prietaisą po vieną. Norėdami pasiekti gerų džiovinimo rezultatų, stenkitės, kad skalbiniai nesusinarpliotų.

Dėmesio!

Galite pažeisti džiovyklę arba tekstilės gaminius.

Džiovyklei netinkami skalbiniai džiovinant gali pažeisti prietaisą ir skalbinius. Prieš džiovindami surūšiukite skalbinius pagal nurodymus priežiūros etiketėje:

- Galima džiovinti džiovyklėje
- Džiovininti normalioje temperatūroje
- Džiovininti žemoje temperatūroje
- Džiovyklėje nedžiovininti

Rūšiuodami skalbinius, kuriuos reikia išdžiovinti, taip pat atkreipkite dėmesį į tokius dalykus:

- Tam, kad būtų pasiektas tolygus džiovavimo rezultatas, kartu džiovinkite tik vienodo audinio ir struktūros skalbinius. Jeigu kartu džiovinsite plonus, storus arba daugiasluoksnius tekstilės gaminius, jie išdžius nevienodai.
- Pagal tekstilės gaminių aprašymą pasirinkite džiovavimo programas. → "Programų apžvalga" 22 psl.

Pastaba. Jei po džiovavimo skalbiniai atrodys po drėgni, galite pasirinkti papildomo džiovavimo laiko programą.

Dėmesio!

Galite pažeisti prietaisą arba tekstilės gaminius.

Džiovyklėje **nedžiovinkite** tokių tekstilės gaminių:

- Tirpikliais, vašku arba riebalais suteptų skalbinių.
- Neišskalbtų tekstilės gaminių.
- Orui nepralaidžių tekstilės gaminių, pvz., gumuotų skalbinių.
- Jautrių tekstilės gaminių, pvz., šilko, sintetinių užuolaidų.

Prietaiso valdymas

Prietaiso įjungimas ir skalbinių sudėjimas

Pastaba. Prietaisas turi būti tinkamai pastatytas ir prijungtas. → 12 psl.

1. Paruoškite ir surūšiuokite skalbinius.
2. Norėdami įjungti prietaisą, pasukite programos parinkimo jungiklį.

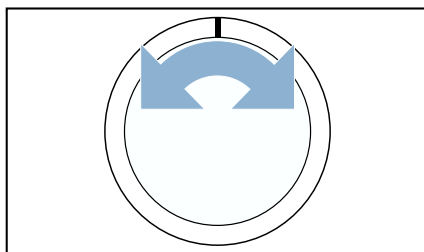

3. Atidarykite dureles. Patikrinkite, ar būgnas visiškai tuščias. Jei reikia, ištuštinkite.

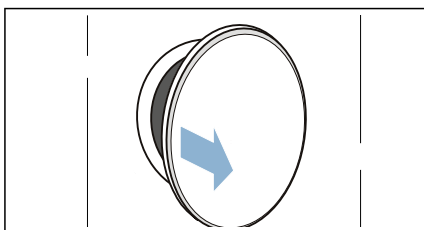

4. Sudėkite į būgną išlankstytus skalbinius.

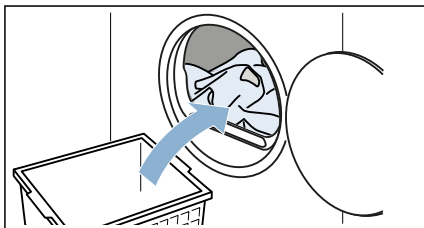

5. Uždarykite dureles.

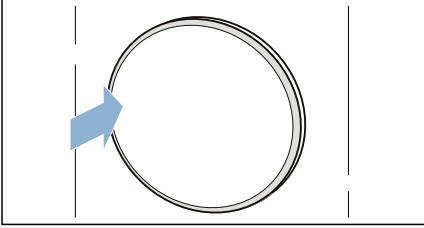

Dėmesio!

Galite pažeisti prietaisą arba tekstilės gaminius.

Neprispauskite skalbinių durelėmis.

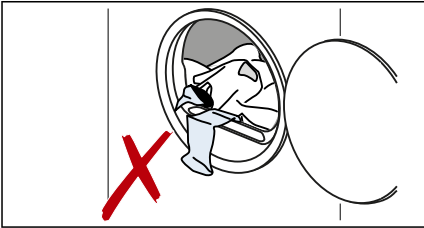

Pastaba. Atidarius, uždarius dureles ir įjungus programą, įsijungia prietaiso būgno apšvietimas. Būgno vidaus apšvietimas užgęsta savaime.

Programos nustatymas

Pastaba. Jei aktyvinote apsaugą nuo vaikų, norėdami nustatyti programą, pirmiausia turite ją išaktyvinti.
→ 31 psl.

1. Nustatykite norimą programą.

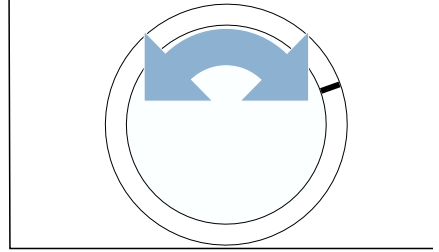

2. Jei pageidaujate, pritaikykite programos nuostatus.
→ "Programų nuostatai" 24 psl.

Programos paleidimas

Paspauskite **Start/Pause (Paleistis/pauzė)** .

Pastaba. Jei norite apsaugoti, kad programa netyčia nepersijungtų, aktyvinkite apsaugą nuo vaikų.
→ 31 psl.



Programos eiga

Programos būseną rodo ekrane.

Pastaba. Parinkus programą, rodoma didžiausios įkrovos numatoma džiovinimo trukmė. Džiovinant drėgmės jutiklį nustato likusią skalbinių drėgmę. Priklausomai nuo likusios drėgmės, programos trukmė ir likusio laiko rodmuo automatiškai pritaikomi vykstant eksploatavimui (išskyrus laiko programas).

Programos pakeitimas arba skalbinių pridėjimas

Vykstant džiovinimui, galite skalbinius bet kada išimti arba jų pridėti bei pakeisti arba pritaikyti programą.

1. Atidarykite dureles arba paspauskite **Start/Pause (Paleistis/pauzė)** , kad įjungtumėte pertrauką.
Pastaba. Kai „CoolDown“ aktyvus, būgnas toliau sukasi taip pat ir įjungus pauzė. „CoolDown“ bet kada galite nutraukti, atidarydami dureles.
2. Sudėkite arba išimkite skalbinius.
3. Jei norite, pasirinkite kitą programą arba kitą programos nustatymą. → *"Programų apžvalga" 22 psl.*
→ *"Programų nuostatai" 24 psl.*
Pastaba. Nekeiskite programos „CoolDown“ metu.
4. Uždarykite dureles.
5. Paspauskite **Start/Pause (Paleistis/pauzė)** .

Pastaba. Programos trukmė ekrane atsinaujina, priklausomai nuo įkrauto skalbinių kiekio ir likusios drėgmės. Rodomos vertės gali pasikeisti, priklausomai nuo pakeistos programos arba įkrauto kiekio.

Programos nutraukimas

Programą galite bet kada nutraukti, atidarydami dureles arba paspausdami **Start/Pause (Paleistis/pauzė)** .

Dėmesio!

Gali kilti gaisras. Skalbiniai gali užsidegti.

Jei nutraukiate programą, turite išimti visus skalbinius ir juos išsklaidyti taip, kad galėtų išėiti karštis.

Programos pabaiga

Ekrane rodoma nuoroda: *End*

Skalbinių išėmimas ir prietaiso išjungimas

1. Išimkite skalbinius.

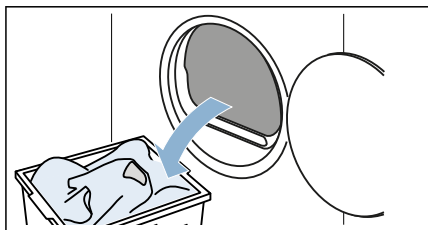

2. Norėdami išjungti prietaisą, pasukite programos parinkimo jungiklį.

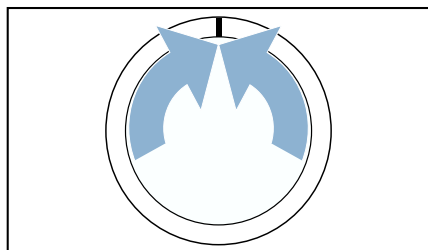

Ištuštinkite kondensato rezervuarą.

Gamykloje įrenginyje susikaupęs kondensatas išleidžiamas į kondensato indą.

Pasirinktina kondensatą nutekėjimo žarna,* išleisti į nutekamąjį vamzdį. Jei kondensatą išleisite į nutekėjimo vamzdį, džiovinimo metu ir po kiekvieno džiovinimo Jums nereikės ištuštinti kondensato indo.

1. Ištraukite kondensato rezervuarą horizontaliai.

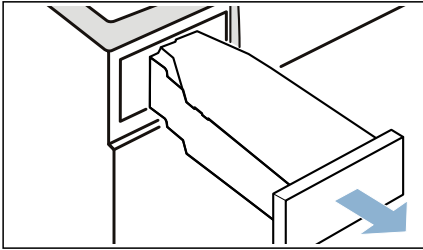

2. Išpilkite kondensatą.

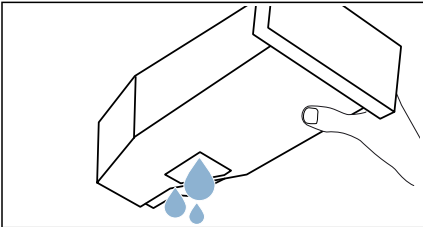

Dėmesio!

Galimas sveikatos sutrikdymas ir materialinė žala

Kondensato negalima gerti ir jis gali būti užterštas pūkeliais. Nešvarus kondensatas gali būti žalingas sveikatai ir padaryti materialinės žalos. Negerkite ir nenaudokite toliau.

* pristatoma kartu, priklausomai nuo modelio,

3. Vėl įstumkite kondensato rezervuarą į prietaisą, kol jis juntamai užsifiksuos.

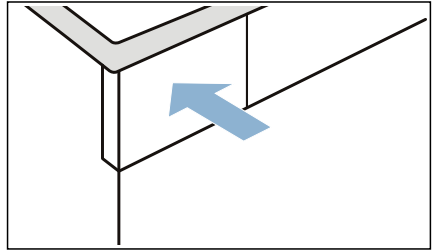

Pūkelių ištuštinimas

Pastaba. Džiovinant pūkelių filtru susikaupia ant skalbinių esantys pūkeliai ir plaukeliai. Jei pūkelių filtras užsikimšęs arba užterštas, sumažėja oro srautas ir prietaisas negali veikti visu pajėgumu. Dėl užterštų pūkelių filtrų didėja srovės sąnaudos ir ilgėja džiovinimo trukmė.

Pūkelių filtrą išvalykite po kiekvieno džiovinimo:

1. Atidarykite dureles ir pašalinkite nuo jų visus pūkelius.
2. Ištraukite dviejų dalių pūkelių filtrą.

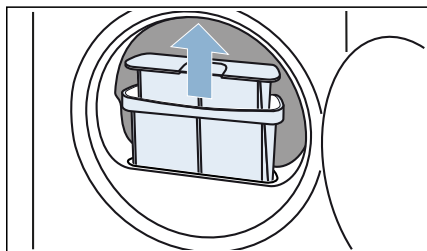

3. Pašalinkite pūkelius iš pūkelių filtro griovelio. Atkreipkite dėmesį į tai, kad į atvirą ertmę nepatektų pūkelių.

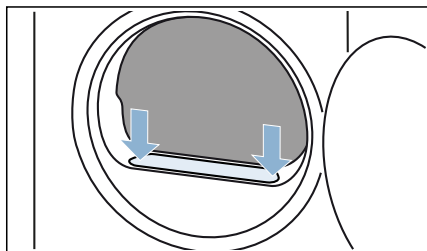

4. Dviejų dalių pūkelių filtro vieną dalį ištraukite iš kitos.

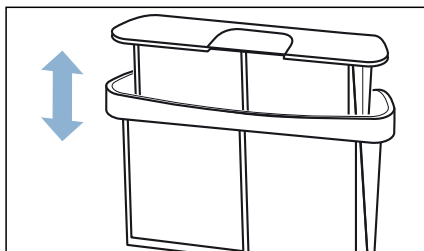

5. Atidarykite abu filtrus.

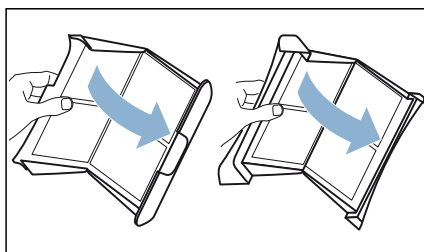

6. Pašalinkite visus pūkelius iš abiejų filtrų.

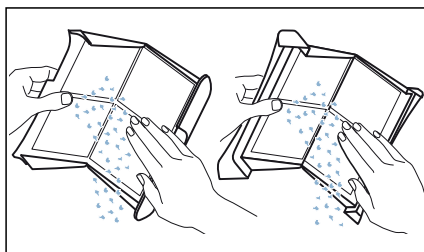

7. Nuplaukite pūkelius po tekančiu šiltu vandeniu.

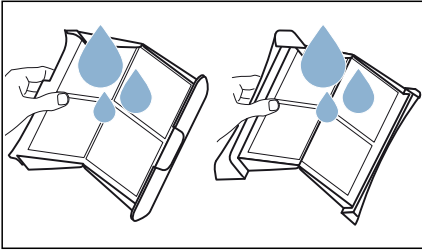

8. Pūkelių filtrus išdžiovinkite, uždarykite ir vėl įdėkite.

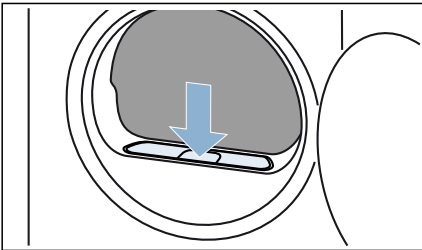

Dėmesio!
Medžiagų sugadinimas / prietaiso sugadinimas

Jei prietaisą naudosite be pūkų gaudyklės (pvz., pūkų filtro, pūkų talpyklos, priklausomai nuo prietaiso specifikacijų) arba jei pūkų gaudyklė yra nesukomplektuota ar sugedusi, tai gali sugadinti prietaisą.

Nenaudokite prietaiso be pūkų gaudyklės arba su pūkų gaudykle, kuri yra nesukomplektuota ar sugedusi.



Prietaiso nuostatai

Prietaiso nuostatus gali aktyvinti / išaktyvinti arba pritaikyti tiesiogiai.

Apsauga nuo vaikų

Prietaiso apsaugą nuo vaikų galite aktyvinti arba išaktyvinti. Aktyvinę apsaugą nuo vaikų, apsisausosite nuo neplanuoto skydelio valdymo.

Prietaiso nuostatą aktyvinsite / išaktyvinsite taip:

Tuo pačiu metu maždaug 3 sekundes spauskite **Time dry (Džiovinimo laikas)** ☹ ir **Finished in (Pabaigos laikas)** ☹.

☞ rodoma / išjungiama ekrane.

Apsauga nuo vaikų suaktyvinta / išaktyvinta.

Pastabos

- Įjungę prietaisą, apsaugą nuo vaikų galite bet kada aktyvinti.
- Apsauga nuo vaikų lieka aktyvinta ir išjungus prietaisą. Kad įjungę galėtumėte valdyti skydelį, turite išaktyvinti apsaugą nuo vaikų.

Prietaiso nustatymų pritaikymas

Galite atverti ir pritaikyti tokius prietaiso nuostatus:

- Nurodomųjų signalų garsumas (pvz., pasibaigus programai)
- Valdymo signalų garsumas
- grėžimo sūkių skaičių, kuriuo skalbiniai buvo grėžti prieš džiovinimą.

Prietaiso nuostatus atverkite ir pritaikykite taip:

1. Nustatykite programą į 1 padėtį.

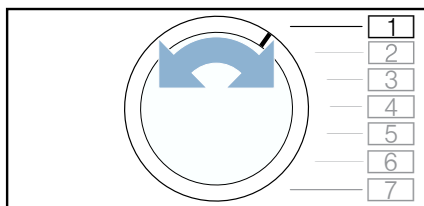

2. Paspauskite **Start/Pause (Paleistis/pauzė)**  ir laikykite paspaudę. Tuo pačiu metu:
3. Nustatykite programą į 2 padėtį.

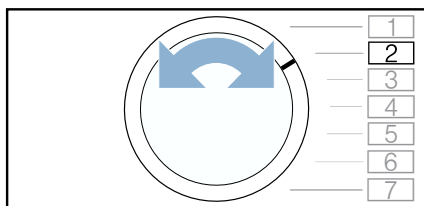

4. Atleiskite **Start/Pause (Paleistis/pauzė)** .

Dabar galite pritaikyti prietaiso nustatymus.

Nurodomųjų signalų garsumo pritaikymas



Nurodomojo signalo garsumą galite pritaikyti programos pabaigoje.

Prietaiso nuostatą pritaikysite taip:

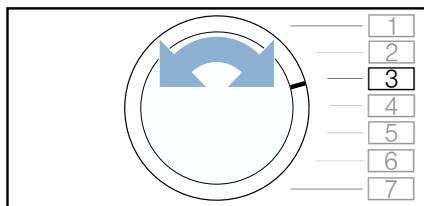
1. Nustatykite programą į 3 padėtį.



Ekrane rodoma esama nustatoma vertė.

2. Spauskite **Time dry (Džiovinimo laikas)**  arba **Finished in (Pabaigos laikas)** , kol ekrane bus rodoma nustatoma vertė.

Nustatomos vertės:

- 0 išjungta
- 1 mažas
- 2 vidutinis
- 3 didelis
- 4 labai didelis

3. Pritaikykite kitus prietaiso nustatymus arba juos išsaugokite ir iš jų išeikite.

Valdymo signalų garsumo pritaikymas

Mygtukų garsumą galite pritaikyti prie prietaiso valdymo.

Prietaiso nuostatą pritaikysite taip:

1. Nustatykite programą į 4 padėtį.

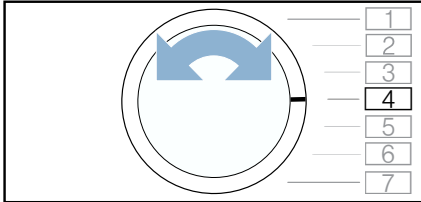

Ekrane rodoma esama nustatoma vertė.

2. Spauskite **Time dry (Džiovinimo laikas)** ⌚ arba **Finished in (Pabaigos laikas)** ⌚, kol ekrane bus rodoma nustatoma vertė.

Nustatomos vertės:

- 0 išjungta
- 1 mažas
- 2 vidutinis
- 3 didelis
- 4 labai didelis

3. Pritaikykite kitus prietaiso nustatymus arba juos išsaugokite ir iš jų išseikite.

Gręžimo sūkių skaičiaus pritaikymas

Jei prieš džiovindami skalbinius gręžėte, šį gręžimo sūkių skaičių galite nustatyti prietaise. Pagal nustatytą gręžimo sūkių skaičių džiovinimo trukmė prailginama arba sutrumpinama.

Pastaba. Nustatytas gręžimo sūkių skaičius nepakeičia laiko programų džiovinimo trukmės.

Prietaiso nuostatą pritaikysite taip:

1. Nustatykite programą į 2 padėtį.

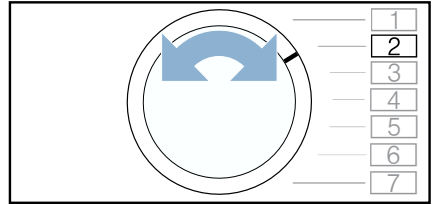

Ekrane rodoma esama nustatoma vertė.

2. Spauskite **Time dry (Džiovinimo laikas)** ⌚ arba **Finished in (Pabaigos laikas)** ⌚, kol ekrane bus rodoma nustatoma vertė.

Nustatomos vertės:

- 600 žemas
- ↓
- 1800 didelis

3. Pritaikykite kitus prietaiso nustatymus arba juos išsaugokite ir iš jų išseikite.

Prietaiso nustatymų išsaugojimas ir išėjimas iš jų

Prietaiso nustatymus išsaugosite ir iš jų išseikite taip:

1. Norėdami išjungti prietaisą, pasukite programos parinkimo jungiklį.

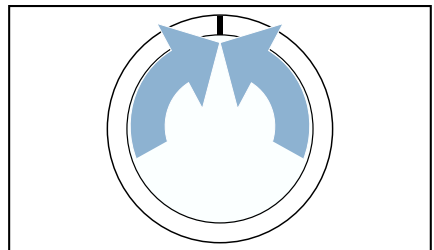

2. Palaukite 5 sekundes.

Pastaba. Nuostatai lieka išsaugoti taip pat ir išjungus prietaisą.

Kondensato išleidimas

Džiovinant įrenginyje susidaro kondensatas.

Ekspluatuokite įreginį su prijungta nutekėjimo žarna.

Jei nenaudojama nutekėjimo žarna, įrenginio kondensatas išbėga į kondensato indą. Tokiu atveju kondensato indą privalote ištuštinti po kiekvieno džiovinimo ir papildomai, jei jis džiovinant prisipildė anksčiau laiko.

Nutekėjimo žarną prijunkite taip:

1. Iš būgno išimkite priedus.

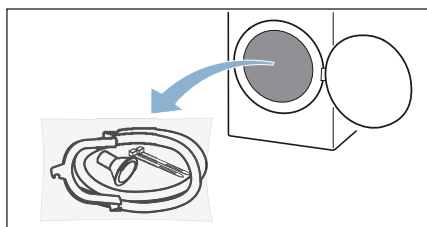

2. Išimkite iš maišelio visas dalis.

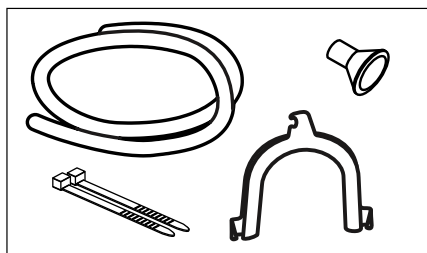

3. Atlaisvinkite kondensato žarną nuo atvamzdžio.

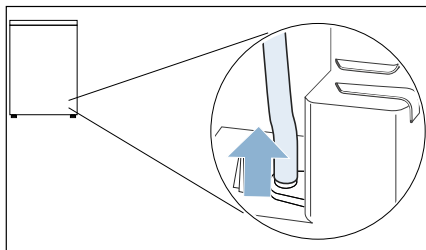

Pastaba. Pristatytame prietaise kondensato žarna pritvirtinta prie atvamzdžio.

4. Kondensato žarną nustatykite į stovėjimo padėtį.

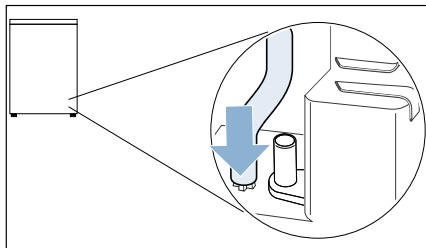

5. Išimkite nutekamąją žarną iš priedų ir iki galo užmaukite ant laisvo atvamzdžio.

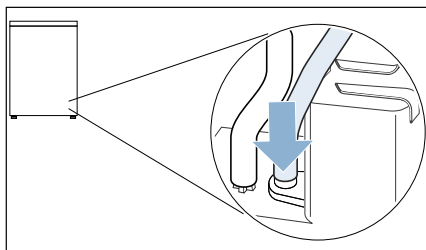

6. Įstumkite nutekamąją žarną į prietaiso žarnos kreipiamąją.

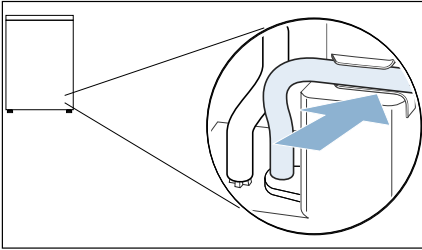

Pastaba. Atkreipkite dėmesį į tai, kad nutekamoji žarna nebūtų sulenkta.

7. Priklausomai nuo prijungimo situacijos, kitą žarnos galą pritvirtinkite likusiais priedais.

Praustuvai:

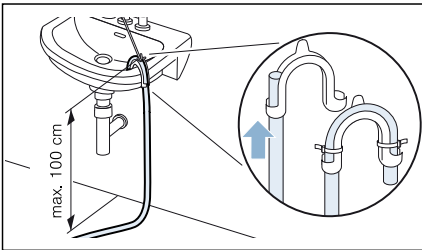

Sifonas:

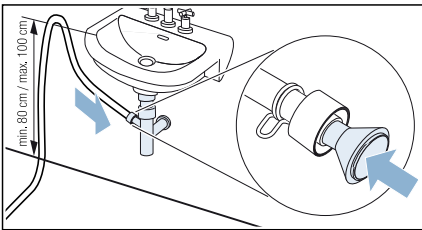

Prijungimo vieta turi būti užfiksuota žarnos apkaba (tvirtinimo sritis 12–22 mm, galima įsigyti specializuotoje parduotuvėje).

Prijuniant prie sifono, reikia atkreipti dėmesį į tai, kad nutekamoji žarna būtų kreipiama min. 80 cm, tačiau maks. 100 cm aukštyje.

Grindų nuotakas:

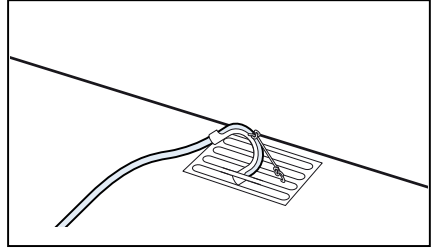

Dėmesio!

Nuotėkis arba išbėgęs vanduo gali padaryti žalos.

Pritvirtinkite nutekamąją žarną, kad ji neišslystų. Nutekamosios žarnos nelenkite. Aukščio skirtumas tarp pastatymo vietos ir nutekėjimo turi būti maks. 100 cm.

Dėmesio!

Susikaupęs vanduo gali būti įsiurbtas atgal į prietaisą ir jį sugadinti.

Patikrinkite, ar vanduo greitai bėga. Nutekamoji anga negali būti uždaryta ar užkimšta.

Dabar kondensatas per nutekamąją žarną bus išleistas į kanalizaciją arba į praustuva.

Pastaba. Jei norite kondensatą vėl išleisti į kondensato indą, anuliukite šiuos žingsnius.

Dėmesio!

Daiktų ir prietaiso apgadinimas

Jei kondensatą nukreipsite į kondensato rezervuarą, iš atvamzdžio gali išbėgti skysčio ir padaryti materialinės žalos. Prieš eksploatuodami prietaisą, pritvirtinkite kondensato žarną prie atvamzdžio.



Valymas ir techninė priežiūra

Prietaiso valymas

Įspėjimas

Pavojus gyvybei!

Prietaisas veikia vartodamas elektros energiją. Jei prisiliesite prie dalių, kuriomis teka elektros srovė, galite patirti elektros smūgį. Todėl atminkite toliau pateiktą informaciją:

- Išjunkite prietaisą. Atjunkite prietaisą nuo maitinimo šaltinio (ištraukite kištuką).
- Niekada neimkite maitinimo kištuko šlapiomis rankomis.
- Ištraukdami maitinimo kištuką iš maitinimo lizdo, visada imkite už paties kištuko, o ne už maitinimo kabelio, nes galite sugadinti maitinimo kabelį.
- Nebandykite kaip nors modifikuoti prietaiso ar jo funkcijų.
- Remonto ir visus kitus darbus su prietaisu turi atlikti tik mūsų klientų aptarnavimo tarnybos specialistai arba elektrikai. Tas pats taikoma ir keičiant maitinimo kabelį (jei reikia).
- Atsarginį maitinimo kabelį galima užsisakyti iš mūsų klientų aptarnavimo tarnybos.

Įspėjimas

Pavojus apsinuodyti!

Naudojant valymo priemones, kurių sudėtyje yra tirpiklių, pvz., valymo tirpiklį, gali susidaryti pavojingų garų. Nenaudokite valymo priemonių, kurių sudėtyje yra tirpiklių.

Įspėjimas

Elektros smūgio / turtinės žalos / prietaiso sugadinimo pavojus!

Jei į prietaisą pateks drėgmės, gali įvykti trumpasis jungimas.

Prietaisui valyti nenaudokite slėginio plovimo įrenginio, garinės valymo įrangos, žarnos ar purkštuvo.

Dėmesio!

Turtinė žala / prietaiso sugadinimas

Skalbimo priemonės ir skalbinių pirminių apdorojimo priemonės (pvz., dėmių išėmikliai, prieš skalbiant naudojami purškikliai ir pan.) gali sugadinti prietaiso paviršius, jei ant jų pateks. Todėl atminkite toliau pateiktą informaciją:

- Neleiskite šioms priemonėms patekti ant prietaiso paviršių.
- Prietaisą valykite tik vandeniu ir minkšta drėgna šluoste.
- Nedelsdami išvalykite skalbiklio, purškalo ar kitų priemonių likučius.

Drėgmės jutiklio valymas

Pastaba. Drėgmės jutiklis matuoja skalbinių drėgnumo laipsnį. Po ilgo naudojimo gali susidaryti plonas kalkių arba skalbimo ir priežiūros priemonių sluoksnis. Šias nuosėdas reikia reguliariai šalinti, nes priešingu atveju tai gali neigiamai paveikti džiovinimo rezultatus.

1. Atidarykite dureles.

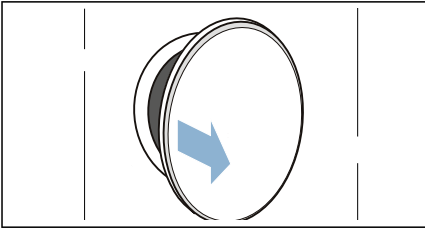

2. Drėgmės jutiklį valykite šiuurkščia kempine.

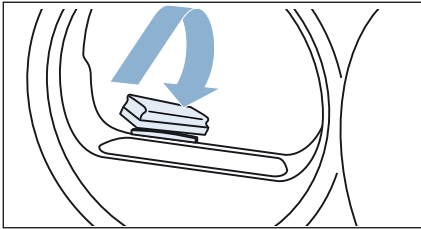

Dėmesio!

Drėgmės jutiklis gali būti pažeistas.

Drėgmės jutiklis yra iš nerūdijančio plieno. Nevalykite jutiklio šveitikliais ir vieliniais šveistikais.

Dugno valymas

Džiovinant pūkeliai ir plaukai iš skalbinių surenkami dugne. Išvalykite prietaiso dugną, kai ekrane bus rodoma nuoroda: 🌀.

Prietaiso dugną taip pat galite išvalyti ir tada, kai ši nuoroda nebus rodoma ekrane, pvz., esant matomam užterštumui.

⚠️ Įspėjimas Pavojus susižeisti!

Į aštrias šilumokaičio plokšteles galite įsipjauti rankas. Nelieskite šilumokaičio plokštelių rankomis.

Pastaba. Baigę eksploatuoti, prieš tai, kol valysite prietaisą, leiskite jam maždaug 30 minučių atvėsti.

Išvalykite dugną taip:

1. Išvalykite pūkelių filtrą. → 30 psl.
2. Rankenėle atidarykite techninės priežiūros dangtį.

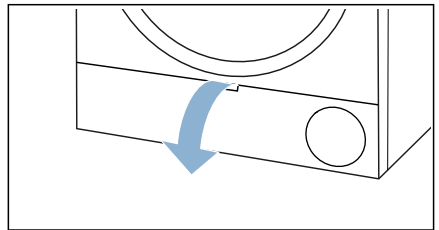

3. Atblokuokite šilumokaičio uždangalo svirtį.

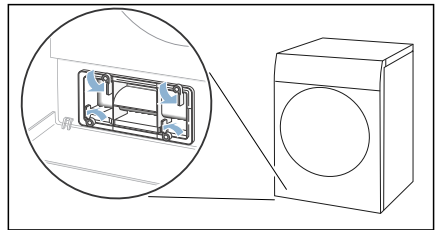

4. Ištraukite šilumokaičio uždangalą už rankenos.

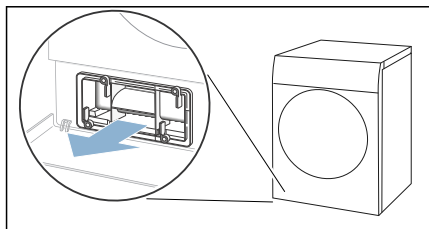

5. Filto kilimėlį atsargiai nutraukite nuo šilumokaičio uždangalo.

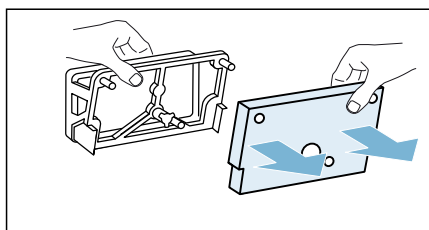

Pastaba. Atkreipkite dėmesį į tai, kad nepažeistumėte filtro kilimėlio.

6. Išvalykite šilumokaičio uždangalą minkštu šepetėliu.

Pastaba. Atkreipkite dėmesį į tai, kad ant sandariklio neliktų nešvarumų.

7. Išplaukite filtro kilimėlį po tekančiu vandeniu ir išspauskite vandenį ranka.

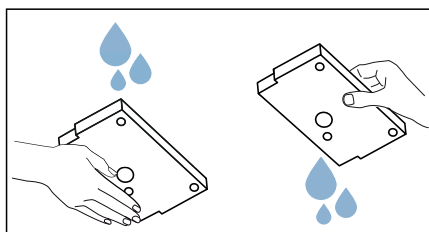

Pastabos

- Esant stipriam užterštumui, filtro kilimėlį galite atsargiai išvalyti siurbliu.
- Norėdami išvalyti, naudokite tik švarų vandenį be valymo priemonių.

8. Filtro kilimėlį atsargiai užmaukite ant šilumokaičio uždangalo laikiklių.

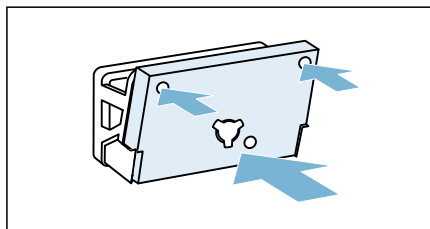

Pastabos

- Atkreipkite dėmesį į tai, kad ant laikiklių užmautumėte švarų ir sausą filtro kilimėlį, kaip parodyta.
- Filtro negalima deformuoti, pažeisti arba užmaiti sumaišius puses.

- Naują filtro kilimėlį galite užsisakyti klientų aptarnavimo tarnyboje, nurodę atsarginės dalies numerį: **12022801**. Visų šalių kontaktinius duomenis rasite pridėtame klientų aptarnavimo centro skyrių sąrašė.

9. Tolesnius veiksmus atlikite pastebėję nešvarumų (**pasirinktinai**):
- a) Šiek tiek pakelkite vidurinę įdėklo plokštelę.

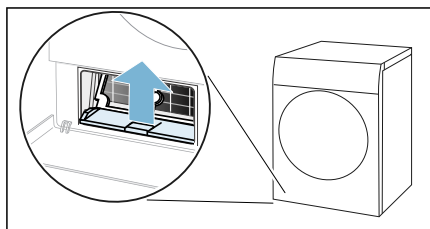

b) Ištraukite įdėklą horizontaliai.

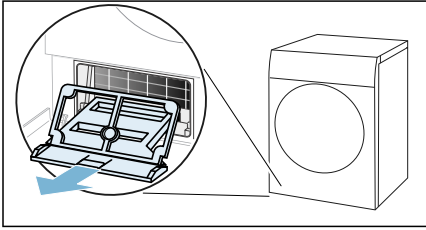

c) Nuplaukite įdėklą po tekančiu vandeniu ir jį nusausinkite.

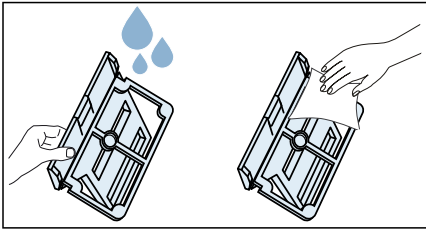

d) Išvalykite prietaiso angą minkštą, drėgną šluoste.

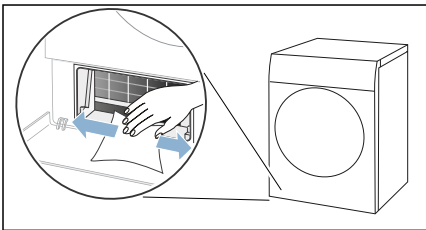

Pastaba. Atkreipkite dėmesį į tai, kad nepažeistumėte neuždengto šilumokačio.

e) Šilumokačio plokšteles atsargiai išvalykite dulkių siurbliu ir šepetiniu antgaliu.

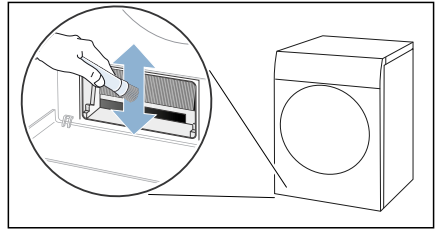

Pastaba. Atkreipkite dėmesį į tai, kad šilumokačio plokštelės būtų valomos iš viršaus žemyn ir nebūtų sulenktos arba pažeistos.

f) Įstumkite įdėklą horizontaliai, kol plokštelė girdimai užsifiksuos.

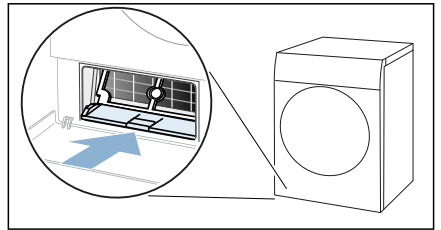

10. Įstumkite šilumokačio uždangalą už rankenos.

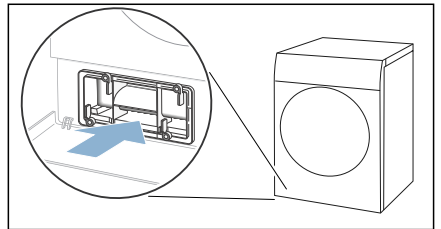

Pastaba. Šilumokačio uždangalą galite įstumti tik tada, jei įdėklas yra prietaise.

It Valymas ir techninė priežiūra

- 11.** Užblokuokite šilumokaičio uždangalo svirtį.

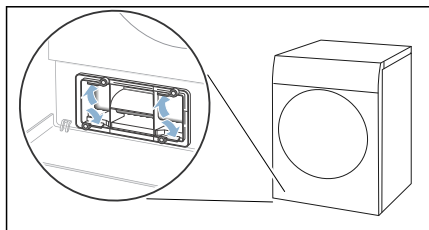

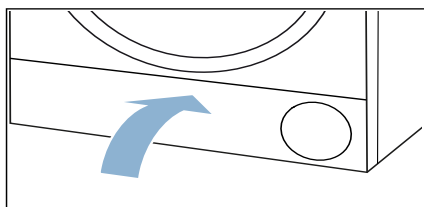

- 12.** Uždarykite techninės priežiūros sklendę.



Jūs išvalėte prietaiso dugną.

Su prietaisu susijusi pagalba

Sutrikimai	Priežastis / pagalba
Prietaisas nepasileidžia	Patikrinkite tinklo kištuką ir saugiklius.
Skalbiniai susiglamžo.	<ul style="list-style-type: none"> Viršytas įkrovos kiekis arba tekstilės rūšiai parinkta klaidinga programa. Programų lentelėje pateikta visa reikiama informacija. → 22 psl. Išimkite skalbinius iš būgno iš karto po džiovinimo. Skalbiniams gulint būgne, jie glamžosi.
Išbėga vandens.	<ul style="list-style-type: none"> Gali būti, kad prietaisas stovi kreivai. Išlygiuokite prietaisą. Įsitikinkite, kad dugne: <ul style="list-style-type: none"> tinkamai užfiksuotas šilumokaičio uždangalas, neužterštas šilumokaičio uždangalo sandariklis. → 37 psl. Jei sumontuota pasirenkama nutekėjimo žarna*, įsitikinkite, kad nutekėjimo žarna tinkamai prijungta. → 34 psl.
Prietaisas sustabdytas, tačiau būgnas sukasi.	Prietaisas atpažino aukštą temperatūrą ir paleido „CoolDown“ procesą. Temperatūros reguliavimas gali trukti iki 10 minučių. „CoolDown“ procesą galite bet kada nutraukti, atidarydami dureles.
Neįsijungia programa	<p>Įsitikinkite, kad</p> <ul style="list-style-type: none"> uždarytos durelės, išaktyvinta ∞ 3 sec. (Apsauga nuo vaikų 3 sec.), paspausta Start/Pause (Paleistis/pauzė) . <p>Pastaba. Jei Finished in (Pabaigos laikas)  nustatyta programos delsa, programa įsijungia vėliau.</p>
Džiovinimo metu pasikeičia programos trukmės rodmuo.	Tai ne klaida. Drėgmės jutiklis nustato likusią skalbinių drėgmę ir pritaiko programos trukmę (išskyrus laiko programas).
Skalbiniai neišdžiūva iki galo arba yra per drėgni.	<ul style="list-style-type: none"> Pasibaigus programai, šilti skalbiniai atrodo drėgnesni nei yra iš tikrųjų. Išsklaidykite skalbinius ir leiskite jiems atvėsti. Pritaikykite sausumo laipsnį arba padidinkite sausumo lygį. Tai prailgina džiovinimo trukmę, esant tolygiai temperatūrai. Parinkite laiko programą, skirtą dar drėgniems skalbiniams išdžiovinti. Pasirinkite laiko programą mažam įkrovos kiekiui. Kraudami neviršykite maksimalaus programai leistino įkrovos kiekio. → 22 psl. Drėgmės jutiklio valymas Ant jutiklio gali susidaryti plonas kalkių arba skalbimo ir priežiūros priemonių nuosėdų sluoksnis ir tai trukdo jo veikimui. → 37 psl. Džiovinimas buvo nutrauktas nutrūkus elektros srovės tiekimui, pripildžius kondensato rezervuarui arba viršijus ilgiausią leistiną džiovinimo trukmę. <p>Pastaba. Atkreipkite dėmesį į patarimus dėl skalbinių. → 25 psl.</p>
Patalpoje didėja drėgnis.	Gerai išvėdinkite patalpą.

It Su prietaisu susijusi pagalba

Džiovinant girdisi neįprasti garsai.	Džiovinant siurblys ir kompresorius gali skleisti su eksploatavimu susijusius garsus. Jie nerodo prietaiso veikimo sutrikimų.
Prietaisas atrodo šaltas, nors vyksta džiovinimas.	Tai ne klaida. Prietaisas naudoja šilumos siurblių ir efektyviai džioviną žemoje temperatūroje.
Džiovinimo programa nutraukta.	Jei džiovinimo programa buvo nutraukta nutrūkus elektros srovės tiekimui, paleiskite programą iš naujo arba išimkite skalbinius ir juos išsklaidykite.
Skalbiniai džiovinami per ilgai.	<ul style="list-style-type: none">■ Prietaisas gali būti užterštas pūkeliais. Dėl to pailgėja džiovinimo trukmė.<ul style="list-style-type: none">- Ištuštinkite pūkelius. → 30 psl.- Išvalykite dugną. → 37 psl.■ Šilumokaitis gali būti užterštas pūkeliais. Esant matomam užterštumui, atvirą šilumokaitį galite atsargiai išvalyti dulkių siurbliu. → 37 psl.■ Dėl uždengtos arba laisvai neprieinamos oro įleidimo angos prietaise gali pailgėti džiovinimo trukmė. Neuždenkite oro įleidimo angos.■ Jei aplinkos temperatūra yra žemesnė nei 15 °C ir aukštesnė nei 30 °C, džiovinimo trukmė gali pailgėti.■ Dėl nepakankamos oro cirkuliacijos patalpoje gali pailgėti džiovinimo trukmė. Pakankamai išvėdinkite patalpą.

* priklausomai nuo prietaiso įrangos arba turimų priedų

Pastaba. Jei nepavyksta pašalinti sutrikimo patiems išjungus ir įjungus prietaisą, kreipkitės į klientų aptarnavimo tarnybą. → 46 psl.



Prietaiso transportavimas

Įspėjimas

Sužeidimų / turtinės žalos / prietaiso sugadinimo pavojus!

Jei imsite už bet kokios išsikišusios prietaiso dalies (pvz., prietaiso durelių), kai norėsite jį pakelti ar pastumti, šios dalys gali nulūžti ir sužeisti.

Neimkite už jokių išsikišusių prietaiso dalių, jei reikia jį perkelti.

Įspėjimas

Sužeidimų pavojus!

- Prietaisas yra labai sunkus. Jį keliant kyla pavojus susižeisti. Nekelkite prietaiso vieni.
- Prietaise yra aštrių briaunų, į kurias galite įsipjauti rankas. Neimkite prietaiso už aštrių jo briaunų. Keldami mūvėkite apsaugines pirštines.

Paruoškite prietaisą transportuoti taip:

1. Ištraukite kondensato rezervuarą horizontaliai ir ištuštinkite.

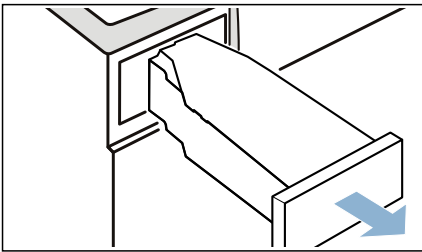

2. Vėl įstumkite kondensato rezervuarą į prietaisą, kol jis juntamai užsifiksuos.

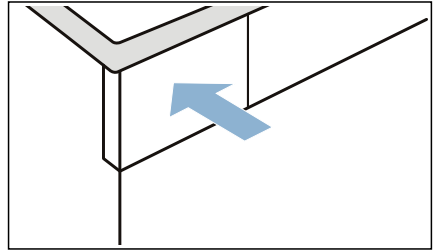

3. Įjunkite prietaisą.
4. Nustatykite norimą programą.
5. Paspauskite **Start/Pause (Paleistis/pauzė)** .
6. Palaukite 5 minutes. Išleidžiamas kondensatas.
7. Dar kartą ištuštinkite kondensato rezervuarą.
8. Jei prijungta, atjunkite nutekamąją žarną nuo praustuvo, sifono arba kanalizacijos. → 34 psl.

Dėmesio!

Pritvirtinkite prietaiso nutekamąją žarną, kad ji neišslystų. Nutekamosios žarnos nelenkite.

9. Išjunkite prietaisą.
 10. Ištraukite prietaiso tinklo kištuką iš elektros srovės tinklo.
- Dabar prietaisas yra paruoštas transportuoti.

Dėmesio!

Daiktų ir prietaiso apgadinimas

Nors vanduo išpumpuotas, prietaise visada lieka šiek tiek vandens. Likęs vanduo gali išbėgti ir padaryti materialinės žalos.

Todėl transportuokite prietaisą pastatyta.



Šaunaudos

Vartojamųjų verčių lentelė

Programa	Sūkių skaičius, kuriuo buvo grežiami skalbiniai (aps./min.)	Trukmė** (min.)		Energijos sąnaudos** (kWh)	
Medvilnė		8 kg	4 kg	8 kg	4 kg
sausai – dėti į spintą *	1400	177	111	1,63	1,01
	1000	200	125	1,87	1,14
	800	223	139	2,11	1,27
Sausi – lyginti *	1400	135	78	1,23	0,71
	1000	158	92	1,47	0,84
	800	181	106	1,71	0,97
Lengva priežiūra		3,5 kg		3,5 kg	
sausai – dėti į spintą *	800	67		0,57	
	600	78		0,67	

* Programų nustatymas norint atlikti* patikras pagal galiojantį EN61121 standartą.
 ** Vertės gali skirtis nuo nurodytųjų, nes jos priklauso nuo tekstilės rūšies, džiovinamų skalbinių sudėties, likusios tekstilės gaminių drėgmės, nustatyto sausumo laipsnio, įkrovos kiekio, aplinkos sąlygų bei papildomų funkcijų aktyvinimo.

Efektyviausia programa medvilniniams tekstilės gaminiams

Ši standartinė medvilnės skalbimo programa (pažymėta simboliu) skirta normalaus drėgnumo skalbiniais iš medvilnės džiovinti ir energijos suvartojimo požiūriu yra efektyviausia programa drėgniems skalbiniais iš medvilnės džiovinti.

Standartinės programos medvilnei pagal naują ES reglamentą 932/2012			
Programa + sausumo laipsnis	Įkrova (kg)	Energijos sąnaudos (kWh)	Programos trukmė (min.)
Medvilnė + sausi – dėti į spintą	8/4	1,87/1,14	200/125

Programos nustatymas, norint atlikti testą ir priskirti energijos efektyvumo klasei pagal 2010/30/ES direktyvą.



Techniniai duomenys

Matmenys:

850 x 600 x 640 mm

(Aukštis x plotis x gylis)

Svoris:

56 kg (priklauso nuo modelio)

Tinklo įvadas:

Tinklo įtampa 220 - 240 V, 50Hz

Vardinė srovė 10 A

Vardinė galia 600 W

Maksimalus įkrovos kiekis:

8 kg

Galios sąnaudos išjungus:

0,10 W

Galios sąnaudos neišjungus:

0,10 W

Būgno vidaus apšvietimas***Aplinkos temperatūra:**

5 - 35°C



Utilizavimas



Utilizuokite pakuotę ir prietaisą neteršdami aplinkos.

Šis prietaisas yra paženklintas pagal Europos direktyvą 2012/19/EB dėl elektros ir elektroninės įrangos atliekų (waste electrical and electronic equipment – WEEE).

Direktyva reglamentuoja ES galiojančią senos įrangos grąžinimo ir utilizavimo tvarką.

Dėmesio!**Gali kilti gaisras / pavojus apsinuodyti / gali būti padaryta materialinės žalos ir pažeistas prietaisas**

Prietaise naudojama ekologiška, tačiau degi šaldomoji medžiaga R290.

Netinkamai utilizavus gali sukelti gaisrą ir kyla pavojus apsinuodyti.

Utilizuokite prietaisą tinkamai ir nepažeiskite šaltnešio cirkuliacijos vamzdžių.

* priklausomai nuo prietaiso įrangos



Klientų aptarnavimo tarnyba

Jei nepavyksta pašalinti sutrikimo patiems išjungus ir įjungus prietaisą, kreipkitės į klientų aptarnavimo tarnybą. → Pridedamas klientų aptarnavimo tarnybų sąrašas arba kita viršelio pusė

Mes visada rasime tinkamą sprendimą, taip pat ir tam, kad meistriui nereikėtų atvykti be reikalo.

Nurodykite klientų aptarnavimo servisui prietaiso gaminio numerį (E Nr.) ir prietaiso pagaminimo numerį (FD).

E-Nr. _____ FD _____

E Nr. Gaminio numeris
FD Pagaminimo numeris

Šiuos duomenis – *priklausomai nuo modelio – rasite:

vidinėje durelių* / atidarytos techninės priežiūros sklendės pusėje* ir galinėje prietaiso pusėje.

Pasitikėkite gamintojo kompetencija.

Kreipkitės į mus. Tuomet galėsite būti tikri, kad remonto darbus atliks išmokyti technikai ir bus naudojamos originalios atsarginės dalys.



Dėkojame, kad įsigijote „Bosch Home“ prietaisą!

Užregistruokite savo naująjį įrenginį „MyBosch“ dabar ir pasinaudokite nemokamomis privilegijomis:

- **specialistų patarimai ir gudrybės jūsų prietaisui;**
- **galimybė pratęsti garantiją;**
- **nuolaidos priedams ir atsarginėms dalims;**
- **skaitmeninis vadovas ir visi prietaiso duomenys pasiekiami ranka;**
- **lengva prieiga prie „Bosch Home Appliances“ paslaugų;**

greita ir nemokama registracija, galima ir naudojantis mobiliuoju telefonu:

www.bosch-home.com/welcome

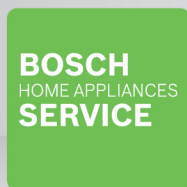

Reikia pagalbos? Ieškokite čia.

Specialistų patarimai dėl jūsų „Bosch“ namų prietaisų, pagalba iškilus problemai bei remonto paslaugos.

Sužinokite daugybę būdų, kuriais „Bosch“ gali jums pagelbėti.

www.bosch-home.com/service

Kontaktinė informacija pateikta pridedamame paslaugų kataloge.

Robert Bosch Hausgeräte GmbH

Carl-Wery-Straße 34

81739 München, GERMANY

www.bosch-home.com



9001446641 (9903)

It