



SIEMENS



Vaske-/tørremaskine

WD4HU540DN

siemens-home.bsh-group.com/welcome

da Betjenings- og installationsvejledning

Register
your
product
online

Din nye vaske-/tørremaskine

Du har valgt en vaske-/tørremaskine af mærket Siemens.

Brug et par minutter på at lære fordelene ved din nye vaske-/tørremaskine at kende.

For at sikre de høje kvalitetskrav til alle produkter fra Siemens bliver det omhyggeligt kontrolleret, at alle vaske-/tørremaskiner fungerer perfekt og er uden fejl og mangler, inden de leveres fra fabrikken.

Du finder yderligere oplysninger om vores produkter, tilbehør og services på vores internetside www.siemens-home.bsh-group.com eller kontakt et af vores kundeservicecentre.

Hvis brugs- og opstillingsanvisningen beskriver forskellige modeller, bliver der gjort opmærksom på forskellene på de respektive steder.



Tag først vaske-/tørremaskinen i brug, når du har læst denne brugs- og opstillingsanvisning!

Generelt om symboler, signalord, tips og procedurer

⚠ Advarsel!

Kombination af dette symbol og signalord advarer om en potentielt farlig situation. Tilsidesættelse af denne anvisning kan medføre tilskadekomst og død.

Pas på!

Dette signalord advarer om en potentielt farlig situation. Tilsidesættelse af denne anvisning kan medføre materielle skader og/eller miljøskader.

Anvisning / tip

Anvisninger om optimal brug af maskinen / andre nyttige oplysninger.

1. 2. 3. / a) b) c)

Handlingsrækkefølger angives med tal eller bogstaver.

■ / -

Oprensninger vises med en firkant-bullet eller med en skråstreg.

Indhold

 Anvendelse iht. formål	4	 Ændring af programmets standardindstillinger	33
 Sikkerhedsanvisninger	5	Temperatur	33
Børn/personer/kæledyr	5	Centrifugeringshastighed	33
Installation	6	Færdig om-tid	33
Funktion	8	 Ekstra programindstillinger	34
Rengøring/vedligeholdelse	10	Wash+Dry	34
 Miljøbeskyttelse	11	Dry	34
Emballage/kasserede apparater	11	☒ (Skabstørt)	34
Energisparetips	12	☒+ (Skabstørt+)	34
 Opstilling og tilslutning	12	☒ (Strygetørt)	34
Standardtilbehør	12	⊖ Speed	34
Sikkerhedsanvisninger	13	⊖ Eco	34
Opstillingssted	14	⏴ (Forvask)	34
Installation på en sokkel eller et trægulv	14	☒ (Strygelet)	35
Installation under en bordplade	14	☒ (Skyl+)	35
Fjernelse af transportsikringer	14	☒ (Vand+)	35
Afmontering af stiverne	15	☆ (Memory)	35
Længder på slanger og kabler	16	☒ (stille)	35
Vandtilførsel	16	☒ (Fjernstart)	35
Vandafløb	17	 Betjening af maskinen	36
Indjustering	18	Forberede apparat	36
Elektrisk tilslutning	19	Tænde for maskinen/valg af program	36
Inden den første vask	19	Valg af ekstra programmer	36
Transport	20	Ilægning af vasketøj i tromlen	37
 Lær maskinen at kende	21	Dosere og påfylde sæbe og plejeprodukt	37
Apparat	21	Start af programmet	39
Betjeningspanel	22	Børnesikring	39
Touch-display	23	Efterfyldning/udtagning af vasketøj	39
 Vasketøj	24	Ændring af program	39
Forberedelse af vasketøj til vask	24	Programafbrydelse	40
Forberedelse af vasketøj til tørring	25	Programslut	40
 Programoversigt	27	Udtagning af vasketøj/slukning af maskinen	40
Valgbare programmer	27	 Home Connect	41
Tørretabel	32	Åbne Home Connect menu	41
Stivelse	32	Forbinde apparat med hjemmenetværk og Home Connect app	41
Farvning/blegning	32		

Aktivere/deaktivere Wi-Fi	43
Nulstille netværksindstillinger	44
Software Update	44
Oplysninger om datasikkerhed	44
Overensstemmelseserklæring	45

 **Indstillinger 45**

Automatisk slukning	45
Basis-/grundindstillinger	45

 **Sensorer 47**

Afbalanceringsssystem	47
---------------------------------	----

 **Rengøring og vedligeholdelse 47**

Maskinens kabinet, betjeningspanel	47
Tromle	47
Afkalkning	47
Sæbeskuffe og kabinet	47
Pumpen er blokeret	48
Afløbsslange er tilstoppet ved vandlås	49
Tilstoppet filter i vandforsyning	49

 **En fejl - hvad gør man? 50**

Nødåbning	50
Yderligere oplysninger på displayet .	51
En fejl - hvad gør man?	52

 **Kundeservice 57**

 **Forbrugsværdier 58**

 **Tekniske data 59**

 **Aqua-Stop garanti 59**

 **Anvendelse iht. formål**

- Apparatet er kun beregnet til privat husholdningsbrug.
- Apparatet må ikke opstilles eller anvendes på steder med frostfare og/eller med uendørs forhold. Apparatet kan blive beskadiget, hvis restvand inde i apparatet fryser til is. Hvis slangerne fryser, kan de knække/springe.
- Dette apparat må kun bruges i private husholdninger til vask af vasketøj, som tåler maskinvask, og til vask af uld, som tåler håndvask (se plejemærkerne på tøjet). Enhver anden anvendelse er ikke anvendelse i henhold til apparatets formål og er ikke tilladt.
- Denne maskine må kun bruges i husholdninger til tørring og opriskning af vasketøj, som er blevet vasket i vand, og som tåler tørring i tørretumbler (se plejemærkerne på tøjet). Enhver anden anvendelse er ikke anvendelse i henhold til maskinens formål og er ikke tilladt.
- Dette apparat er beregnet til drift med ledningsvand under anvendelse af gængse vaskemidler og plejeprodukter (beregnet til brug i vaskemaskiner).
- Dette apparat er beregnet til brug op til en højde på maksimalt 4000 meter over havets overflade.

Inden apparatet tages i brug:

Kontroller apparatet for synlige skader. Tag ikke apparatet i brug, hvis det er beskadiget. Kontakt leverandøren eller kundeservice i tilfælde af problemer.

Læs og følg anvisningerne i brugs- og installationsvejledningen og alle andre dokumenter, som følger med apparatet.

Opbevar dokumentationen til senere brug eller til efterfølgende ejere af apparatet.

Sikkerhedsanvisninger

Følgende sikkerhedsanvisninger og advarsler har som formål at beskytte brugeren mod tilskadekomst og at forhindre materielle skader på omgivelserne.

Det er derudover vigtigt at tage de nødvendige forholdsregler og udvise den nødvendige omhu ved installation, vedligeholdelse, rengøring og betjening af apparatet.

Børn/personer/kæledyr

Advarsel Livsfare!

Børn og personer, som ikke er i stand til at vurdere de risici, der er forbundet med brugen af apparatet, kan komme til skade eller komme i livsfarlige situationer. Vær derfor opmærksom på følgende:

- Apparatet må bruges af børn over 8 år og af personer med reducerede fysiske, sensoriske eller mentale evner eller af personer med manglende erfaring eller viden, hvis de er under opsyn eller er blevet instrueret om sikker brug af apparatet af og har forstået den potentielle risiko, som brugen af apparatet indebærer.

- Børn må ikke lege med apparatet.
- Børn må ikke rengøre eller vedligeholde apparatet uden at være under opsyn.
- Hold børn under 3 år og kæledyr borte fra apparatet.
- Lad ikke apparatet være uden opsyn, når der er børn eller personer i nærheden, som ikke er i stand til at vurdere risikoen.

Advarsel Livsfare!

Børn kan låse sig inde i apparatet og derved komme i en livsfarlig situation.

- Opstil ikke apparatet bag en dør, fordi dette kan spærre for apparatets luge eller forhindre, at den kan åbnes helt.
- Gør følgende, når apparatets skal kasseres: Træk netstikket ud af kontakten, **inden** nedledningen klippes over, og ødelæg derefter låsen i apparatets luge.

Advarsel Fare for kvælning!

Børn kan blive fanget i emballage/plastfolie eller emballagedele, hvis de får lov til at lege med dem, eller de kan trække dem over hovedet og blive kvalt. Hold emballage, plastfolie og emballagedele udenfor børns rækkevidde.

Advarsel

Fare for forgiftning!

Vaskemidler og plejeprodukter kan forårsage forgiftning, hvis de indtages.

Søg læge, hvis sådanne midler ved et uheld indtages. Opbevar vaskemidler og plejeprodukter utilgængeligt for børn.

Advarsel

Irritation af øjne/hud!

Vaskemidler og plejeprodukter kan forårsage irritation, hvis de kommer i kontakt med øjne/hud.

Skyl øjne/hud grundigt i tilfælde af kontakt med vaskemidler og plejeprodukter. Opbevar vaskemidler og plejeprodukter utilgængeligt for børn.

Installation

Advarsel

Fare for elektrisk stød/brand/materiel skade/beskadigelse af apparatet!

Det kan medføre farlige situationer, hvis apparatet ikke bliver installeret korrekt. Overhold følgende anvisninger:

- Netspændingen i stikkontakten skal svare til den mærkespænding, som er angivet på apparatet (typeskiltet). Tilslutningseffekten og den krævede sikringsstørrelse er angivet på typeskiltet.

- Netstikket og sikkerhedsstikkontakten skal passe sammen, og jordforbindelsen skal være korrekt installeret.
- Installationen skal have et tilstrækkeligt stort ledningstværsnit.
- Der skal altid være fri adgang til netstikket. Hvis dette ikke er muligt, skal der for at opfylde de relevante sikkerhedsforskrifter indbygges en afbryder (alpolet afbryder) i den permanente installation i overensstemmelse med lovgivningen for elektriske installationer.
- Hvis der bruges en fejlstrømsafbryder, skal den være forsynet med følgende mærke: . Kun med dette mærke er det sikret, at fejlstrømsafbryderen opfylder den gældende lovgivning.

Advarsel

Fare for elektrisk stød/brand/materiel skade/beskadigelse af apparatet!

Ændring eller beskadigelse af apparatets netledning kan medføre elektrisk stød, kortslutning eller brand som følge af overophedning. Netledningen må ikke lægges i løkker, blive klemt eller ændret, og den må ikke komme i kontakt med varmekilder.

⚠ Advarsel**Brandfare/fare for materiel skade/beskadigelse af apparatet!**

Anvendelse af forlængerledninger og multistik kan medføre brand på grund af overophedning eller kortslutning.

Tilslut apparatet direkte i en korrekt installeret stikkontakt med jordforbindelse. Brug ikke forlængerledninger, stikdåser med flere udtag eller dobbeltstik.

⚠ Advarsel**Fare for tilskadekomst/materiel skade/beskadigelse af apparatet!**

- Apparatet kan vibrere eller bevæge sig under driften med potentiel fare for tilskadekomst eller materielle skader.

Placer apparatet på et rent, plant og solidt underlag, og indjuster apparatet til vandret med skruefødderne ved hjælp af et vaterpas.

- Hvis apparatet transporteres eller løftes i dele, der stikker ud (f.eks. apparatets luge), kan de knække af og derved forårsage tilskadekomst. Brug ikke dele, der stikker ud fra apparatet, til at transportere eller løfte det med.

⚠ Advarsel**Fare for tilskadekomst!**

- Apparatet er meget tungt. Der er fare for tilskadekomst, når det løftes. Løft ikke apparatet alene.
- Apparatet har skarpe kanter, som kan forårsage snitsår i hænderne. Hold ikke på de skarpe kanter, når apparatet løftes. Brug beskyttelseshandsker, når det løftes.
- Der er fare for snubling og tilskadekomst, hvis apparatets slanger og netledning ikke forlægges korrekt. Læg slanger og ledninger, så der ikke er fare for snubling.

Pas på!**Fare for materiel skade/beskadigelse af apparatet**

- Hvis vandtrykket er for højt eller for lavt, fungerer apparatet eventuelt ikke korrekt, og der kan også opstå materiel skade eller beskadigelse af apparatet. Kontroller, at vandtrykket i forsyningsnettet er mindst 100 kPa (1 bar), og at det ikke overstiger 1000 kPa (10 bar).

- Ændring eller beskadigelse af vandtilførselsslangerne kan medføre materiel skade eller beskadigelse af apparatet. Vandslangerne må ikke lægges i løkker, blive klemt, ændres eller blive beskadiget.
- Anvendelse af slanger af andre fabrikater til tilslutning af vandtilførslen kan medføre materiel skade eller beskadigelse af apparatet. Brug kun de slanger, som er leveret med apparatet, eller slanger, der er købt som originale reservedele.
- Under transport er apparatet sikret med transportsikringer. Hvis transportsikringerne ikke fjernes, før apparatet tages i brug, kan det blive beskadiget. Det er vigtigt at fjerne alle transportsikringer helt, inden apparatet tages i brug første gang. Sørg for at opbevare transportsikringerne til senere brug. Hvis apparatet skal transporteres, er det vigtigt, at transportsikringerne bliver placeret i apparatet igen for at forhindre beskadigelse under transporten.

Funktion



Advarsel

Eksplodingsfare/brandfare!

Vasketøj, som har været i kontakt med opløsningsmidler, olie, voks, voksfjerner, fedt eller pletfjerner, kan antændes, når det tørres i maskinen eller endda få apparatet til at eksplodere. Vær derfor opmærksom på følgende:

- Skyl vasketøjet grundigt i varmt vand og sæbe, inden det tørres i maskinen.
- Tøjet skal være vasket, inden det tørres i apparatet.
- Vasketøj, der er blevet rensed med industrielle kemikalier, må ikke tørres i apparatet.



Advarsel

Eksplodingsfare/brandfare!

- Vasketøj, som er forbehandlet med rensedmidler, som indeholder opløsningsmidler, f.eks. pletfjerner/renevæske, kan forårsage en eksplosion i tromlen. Skyl vasketøjet grundigt i vand, inden det vaskes i maskinen.
- Bestemte genstande kan antændes under tørringen eller endda medføre, at apparatet begynder at brænde eller eksplodere. Fjern lightere og tændstikker fra lommerne i tøjet.

- Kulstøv eller mel i luften omkring apparatet kan medføre en eksplosion. Sørg for, at området omkring apparatet er rent, når det er i drift.

Advarsel

Brandfare/fare for materiel skade/beskadigelse af apparatet!

Hvis programmet afbrydes, inden tørreprocessen er afsluttet, forhindres vasketøjet i at køle tilstrækkeligt ned, hvad der kan medføre, at vasketøjet antændes, eller at der sker materiel skade eller beskadigelse af apparatet.

- Under den sidste del af tørreprocessen bliver vasketøjet i tromlen ikke opvarmet (afkølingsproces). Dette sikrer, at tøjet forbliver på en temperatur, hvor det ikke tager skade.
- Sluk ikke for apparatet, før tørreprocessen er helt afsluttet, med mindre alt vasketøjet tages ud af tromlen med det samme og spredes ud (for at lade varme undslippe).

Advarsel

Fare for forgiftning!

Rengøringsmidler, som indeholder opløsningsmidler, som f.eks. rensesæbe, kan afgive giftige dampe. Brug ikke rengøringsmidler, der indeholder opløsningsmidler.

Advarsel

Fare for tilskadekomst!

- Hvis man støtter sig til/sidder på den åbne luge, kan apparatet vælte, hvilket kan medføre tilskadekomst. Brug ikke den åbne luge som støtte.
- Apparatets topplade kan knække, hvis personer står på den, hvilket kan medføre tilskadekomst. Stå ikke ovenpå apparatet.
- Der er fare for håndskader, hvis hænderne stikkes ind i tromlen, mens den stadig drejer rundt. Vent, til tromlen ikke længere drejer.

Advarsel

Fare for skoldning!

Når der vaskes ved høje temperaturer, er der fare for skoldning ved kontakt med det varme sæbevand (f.eks. når der løber varmt sæbevand ud i en håndvask). Stik aldrig hånden i varmt sæbevand.

Advarsel

Irritation af øjne/hud!

Vaskemidler og plejeprodukter kan sprøjte ud af sæbeskuffen, hvis den åbnes, mens apparatet er i drift. Skyl øjne/hud grundigt i tilfælde af kontakt med vaskemidler og plejeprodukter. Søg læge, hvis sådanne midler ved et uheld indtages.

Pas på!

Fare for materiel skade/ beskadigelse af apparatet

- Hvis der lægges mere vasketøj i apparatet end den maksimalt tilladte fyldningsmængde, fungerer apparatet eventuelt ikke korrekt, eller der kan opstå materiel skade eller beskadigelse af apparatet. Overskrid ikke den maksimale fyldningsmængde for tørt vasketøj. Sørg for at overholde de maksimale tøj mængder, som er angivet for hvert program.
- Skum og skumgummi kan blive deformeret eller smelte, hvis de tørres i apparatet. Tør ikke vasketøj, som indeholder skum eller skumgummi i apparatet.
- Anvendelse af en forkert mængde vaskemiddel eller rengøringsmiddel kan medføre materiel skade eller beskadigelse af apparatet. Følg producentens anvisninger ved anvendelse af vaskemidler, plejeprodukter og rengøringsmidler.

Rengøring/vedligeholdelse

Advarsel **Livsfare!**

Apparatet drives med elektricitet. Der fare for elektrisk stød ved kontakt med strømførende komponenter. Vær derfor opmærksom på følgende:

- Sluk for apparatet. Afbryd strømtilførslen til apparatet (træk netstikket ud).
- Rør aldrig ved netstikket med våde hænder.
- Hold i selve stikket, når netstikket tages ud af kontakten, og træk aldrig i netledningen, fordi dette kan beskadige den.
- Der må ikke foretages tekniske ændringer af apparatet eller dets funktioner.
- Reparationer og andre former for arbejde på apparatet må kun udføres af kundeservice eller af en elektriker. Det samme gælder for en eventuel udskiftning af netledningen.
- Der kan bestilles en netledning som reservedel hos kundeservice.

⚠ Advarsel**Fare for forgiftning!**

Rengøringsmidler, som indeholder opløsningsmidler, som f.eks. renevæske, kan afgive giftige dampe. Brug ikke rengøringsmidler, der indeholder opløsningsmidler.

⚠ Advarsel**Fare for elektrisk stød/materiel skade/beskadigelse af apparatet!**

Det kan medføre en kortslutning, hvis der trænger fugtighed ind i apparatet. Apparatet må ikke rengøres med trykvand, damprenser, slange eller tryksprøjte.

⚠ Advarsel**Fare for tilskadekomst/materiel skade/beskadigelse af apparatet!**

Anvendelse af reservedele og tilbehør af andre fabrikater er farligt og kan medføre materiel skade eller beskadigelse af apparatet.

Anvend af sikkerhedsmæssige grunde kun originale reservedele og originalt tilbehør.

Pas på!**Fare for materiel skade/beskadigelse af apparatet**

Rensemidler og midler til forbehandling af vasketøj (f.eks. pletfjerner, forbehandlingsspray osv.) kan forårsage skader, hvis de kommer i kontakt med apparatets overflader. Vær derfor opmærksom på følgende:

- Lad ikke sådanne midler komme i kontakt med apparatets overflader.
- Apparatet må kun rengøres med vand og en blød fugtig klud.
- Fjern altid dråber eller rester af vaskemiddel med det samme.

**Miljøbeskyttelse****Emballage/kasserede apparater**

Bortskaf emballagen miljøvenligt. Dette apparat er mærket iht. bestemmelserne i det europæiske direktiv 2012/19/EF om affald af elektrisk og elektronisk udstyr (waste electrical and electronic equipment – WEEE). Dette direktiv indeholder bestemmelser om returnering og recycling af kasseret elektrisk udstyr gældende over hele EU.

Energisparetips

- Fyld altid apparatet med den maksimale mængde vasketøj svarende til det valgte program.
→ Side 27
 - Vask normalt snavset vasketøj uden forvask.
 - Ved let og normalt snavset vasketøj kan der spares både energi og vaskemiddel.
 - De mulige temperaturer er baseret på plejemærkerne på tekstilerne. De aktuelle temperaturer i apparatet kan afvige fra disse for at sikre en optimal balance mellem energibesparelse og vaskeresultat.
 - **dele: dvale:** Hvis apparatet ikke betjenes over et længere tidsrum (ca. 5 minutter), slukker touchdisplayets lys, inden programmet starter, og efter at programmet er afsluttet, ① blinker. Tryk hvor som helst på touchdisplayet for at aktivere displayets baggrundslys. Når programmet kører, slukker det meste af touchdisplayets lys. Tryk hvor som helst på touchdisplayet for at aktivere displayets lys igen.
 - **Automatisk slukning:** Hvis apparatet ikke betjenes over et længere tidsrum (ca. 20 minutter), slukker det automatisk (afhængigt af vandstanden i apparatet), inden programmet starter, eller efter at programmet er afsluttet. Tryk på tænd/sluk tasten ① igen for at tænde for apparatet.
- Bemærk:** Hvis wi-fi er aktiveret på apparatet, vil apparatet ikke selv slukke automatisk.
- Vælg den maksimalt mulige centrifugeringshastighed, hvis vasketøjet skal tørres i apparatet bagefter. Jo mindre vand vasketøjet indeholder, desto mindre er det krævede tids- og energiforbrug til tørring.
Tør ikke dryppende vådt vasketøj.

Opstilling og tilslutning

Standardtilbehør

Bemærk: Kontroller, om apparatet har transportskader. Apparatet må aldrig benyttes, hvis det er beskadiget. Kontakt forhandleren, hvor apparatet er købt, eller kundeservice, hvis der konstateres skader.

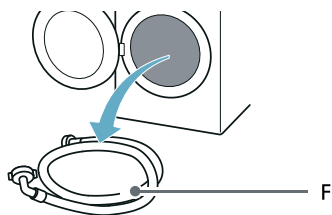
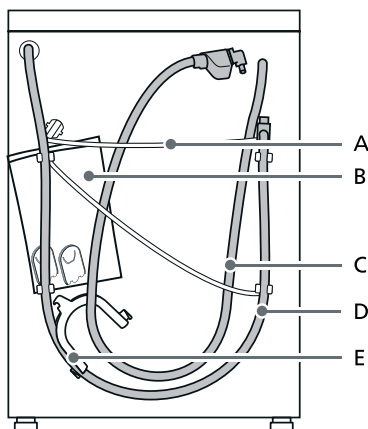

- A Netledning
 B Pose:
- Installations- og betjeningsvejledning
 - Liste over kundeserviceafdelinger*
 - Garanti*
 - Supplement til installations- og betjeningsvejledning*
 - Afdækninger til lukning af åbningerne, når transportsikringsskrueene er blevet fjernet
 - Home Connect installationsvejledning*
- C Vandtilførselsslange ved aquaStop modeller
 D Afløbsslange
 E Rørbøjning til sikring af afløbsslange*
 F Vandtilførselsslange til koldt vand ved standard/Aqua-Secure modeller
 * Afhængigt af model

Endvidere er det nødvendigt med et slangespændebånd (24 - 40 mm diameter, fås i specialforretninger) til brug ved tilslutning af afløbsslangen til en vandlås.

Nyttigt værktøj

- Vaterpas til indjustering
- Skruenøgle med:
 - nøglevidde 13 til fjernelse af transportsikringerne og
 - nøglevidde 17 til indjustering af maskinfødderne

Sikkerhedsanvisninger



Advarsel

Fare for tilskadekomst!

- Apparatet er meget tungt. Vær forsigtig, når apparatet løftes/transporteres.
- Hvis apparatet løftes i dele, der stikker ud (f.eks. lugen), kan delene knække af og forårsage tilskadekomst. Løft ikke apparatet i dele, der stikker ud.
- Der er fare for snubling og tilskadekomst, hvis apparatets slanger og netledning ikke forlægges korrekt. Læg slanger og ledninger, så der ikke er fare for snubling.

Pas på!

Beskadigelse af apparatet

Frosne slanger kan revne/springe. Apparatet må ikke opstilles udendørs eller på steder, hvor der er fare for frost.

Pas på!

Vandskader

Vandtilførselsslansens og afløbsslansens tilslutningssteder er under højt vandtryk. Følg anvisningerne i dette afsnit for at undgå lækager og vandskader.

Anvisninger

- Udover de sikkerhedsoplysninger, som er anført her, kan det lokale vandværk og el-selskab have særlige krav, der skal opfyldes.
- I tvivlstilfælde skal apparatet tilsluttes af en fagmand.

Opstillingssted

Bemærk: Apparatet skal være opstillet stabilt, så det ikke vandrer.

- Opstillingsfladen skal være fast og plan.
- Bløde gulve/gulvbelægninger er uegnede.

Installation på en sokkel eller et trægulv

Pas på!

Skader på apparatet

Apparatet kan vandre under centrifugeringen og vippe/falde ned fra soklen.

Apparatets fødder skal fastgøres med monteringsbeslag.

Bestill.-nr. WMZ 2200, WX 975600, CZ 110600, Z 7080X0.

Bemærk: Opstilling af apparatet på et trægulv:

- Så vidt muligt i et hjørne.
- På en vandbestandig træplade (min. 30 mm tyk), som er skruet fast til gulvet.

Installation under en bordplade

⚠ Advarsel Livsfare!

Der fare for elektrisk stød ved berøring af strømførende komponenter.

Apparatets afdækningsplade må ikke fjernes.

Anvisninger

- Der kræves en nichebredde på 60 cm.
- Apparatet må kun opstilles under en gennemgående bordplade, som er fast forbundet med de tilstødende skabe.

Fjernelse af transportsikringer

Pas på!

Skader på apparatet

- Apparatet skal være sikret med transportsikringer under transport. Hvis transportsikringerne er ikke blevet fjernet, kan apparatet blive beskadiget, hvis det tages i brug. Fjern altid de 4 transportsikringer fuldstændigt, inden apparatet tages i brug første gang. Opbevar transportsikringerne.
- Indbyg ubetinget transportsikringerne igen før en transport for at undgå transportskader i forbindelse med en senere transport.

Bemærk: Opbevar skruer og muffer på et sikkert sted.

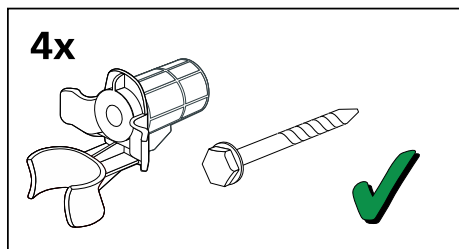

1. Tag slangerne ud af holderne.

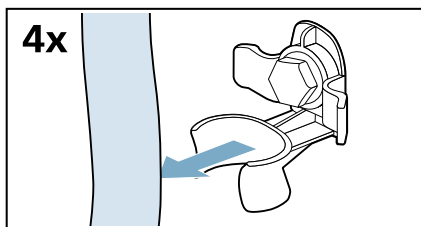

2. Skru de fire transportsikringskruer ud, og fjern dem.

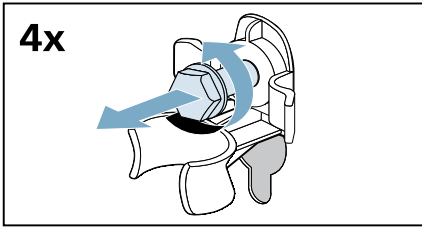

- a) Tag netledningen ud af holderne.

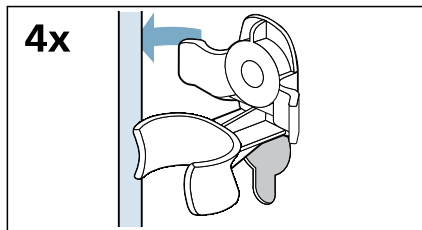

- b) Fjern mufferne.

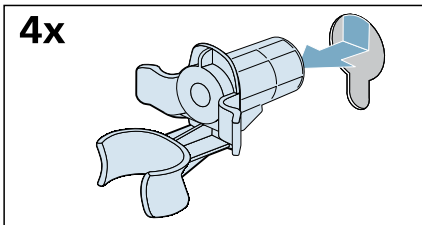

3. Sæt afdækningerne på.

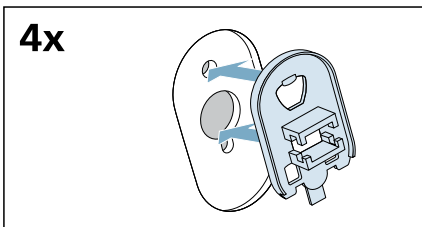

4. Fastgør afdækningerne ved at trykke på snaplåsene.

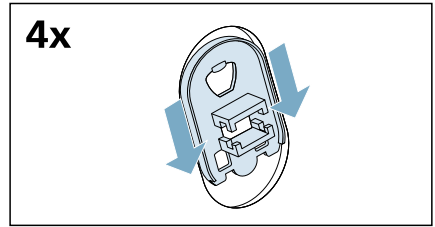

Afmontering af stiverne

1. Løsn og fjern alle skruer i de lodrette transportstiver.

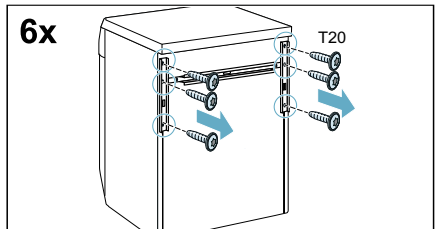

2. Fjern transportstiverne.

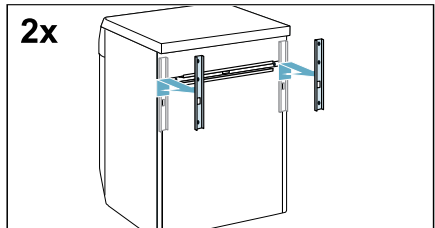

3. Løsn og fjern skruerne på den vandrette transportstiver.

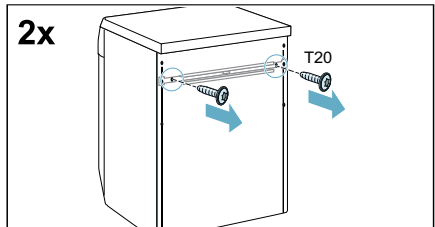

4. Fjern transportstiveren.

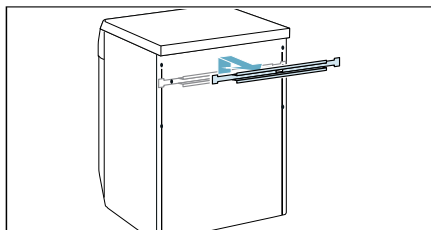

Længder på slanger og kabler

Tilslutning i venstre side

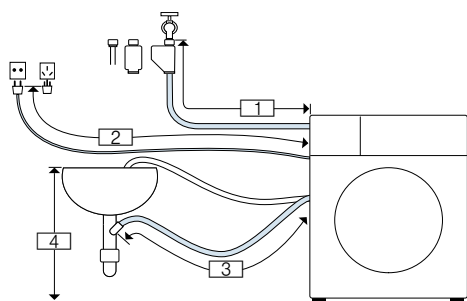

- 1 ~ 145 cm
- 2 ~ 150 cm
- 3 ~ 95 cm
- 4 0 cm ~ 100 cm

eller

Tilslutning i højre side

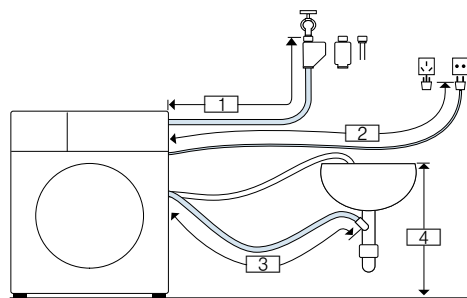

- 1 ~ 100 cm
- 2 ~ 195 cm
- 3 ~ 140 cm
- 4 0 cm ~ 100 cm

Bemærk: Hvis vandtilførselsslangen er for kort til tilslutningen, kan der bestilles en forlængelse hos kundeservice.

Vandtilførsel

⚠ Advarsel Livsfare!

Ved kontakt med spændingsførende dele er der fare for elektrisk stød. Aqua-Stop sikkerhedsventilen må ikke dykkes ned i vand (indeholder en elektrisk ventil).

* afhængigt af model

Vær opmærksom på følgende ved tilslutningen af apparatet:

Anvisninger

- Apparatet må kun bruges med koldt ledningsvand.
- Apparatet må aldrig tilsluttes til blandingsbatteriet på en trykløs vandvarmer.
- Anvend ikke en brugt vandtilløbsslange. Brug kun den leverede tilløbsslange eller en tilløbsslange, der er købt hos en autoriseret forhandler.
- Vandtilløbsslangen må hverken klemmes, ændres eller skæres over (i modsat fald kan dens styrke ikke mere garanteres).
- Spænd kun slangeforskrutningerne til med hånden. Hvis forskruingerne spændes for fast til med et værktøj (tang), kan gevindene tage skade.

Optimalt vandtryk i vandforsyningsnettet

Minimum 100 kPa (1 bar)

Maksimum 1000 kPa (10 bar)

Ved åben hane skal vandgennemstrømningen være mindst 8 l/min.

Hvis vandtrykket er højere, skal der installeres en reduktionsventil.

Tilslutning

1. Tilslut vandtilførselsslangen på vandhanen ($\frac{3}{4}$ " = 26,4 mm) og på apparatet:

– Model: **Standard**

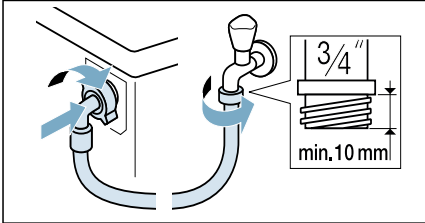

– Model: **Aqua-Secure**

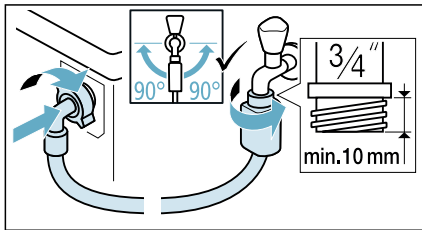

– Model: **Aqua-Stop**

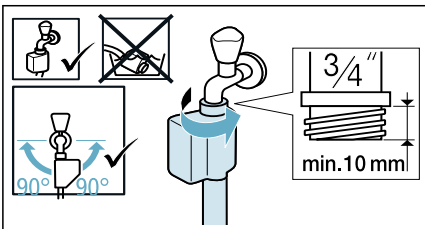

Tip: Installer også et eksternt vandfilter (afhængigt af model) mellem vandtilførselsslangen og vandhanen. Filtret filtrerer urenheder ud af vandet.

Vandfiltret skal renses med jævne mellemrum for at fjerne urenhederne. Det forhindrer tilstopninger. Se også → den separate installations- og rengøringsvejledning for vandfiltret.

2. Åbn vandhanen med forsigtighed, og kontroller samtidig, at tilslutningsstederne er tætte. Skrueforbindelsen står under tryk fra vandforsyningsnettet.

Vandafløb

⚠ Advarsel

Fare for skoldning!

Når der vaskes ved høje temperaturer, kan berøring med varmt vaskevand (f.eks. når varmt vaskevand pumpes ud i en håndvask) medføre skoldning.

Stik ikke hænderne i det varme vaskevand.

Pas på! Vandskade

Hvis afløbsslangen glider ud af håndvasken eller ud af tilslutningsstedet på grund af det høje vandtryk under udpumpningen, kan det udstrømmende vand føre til vandskader.

Fastgør afløbsslangen, så den ikke kan glide ud.

Pas på! Skader på apparatet/tekstiler

Hvis afløbsslangens ende er neddykket i det udpumpede vand, kan vandet blive suget tilbage i maskinen og beskadige både den og tøjet.

Kontroller, at:

- Proppen ikke lukker afløbet i vasken.
- Afløbsslangens ende ikke er neddykket i det udpumpede vand.
- Vandet løber hurtigt nok ud.

Bemærk: Afløbsslange må hverken knækkes eller trækkes i længderetningen.

Tilslutning

■ Afløb i en vandlås

Tilslutningsstedet skal være sikret med et slangebånd med en diameter på 24-40 mm (kan købes i specialforretninger).

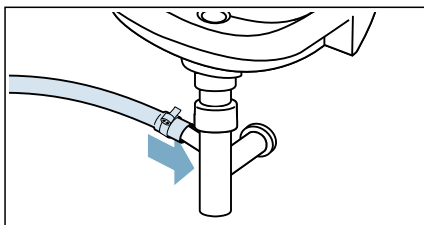

■ Afløb i en håndvask

Fastgør afløbsslangen, så den ikke kan glide ud.

Rørbøjning kan købes hos kundeservice:

Individuelt delnummer 00655300

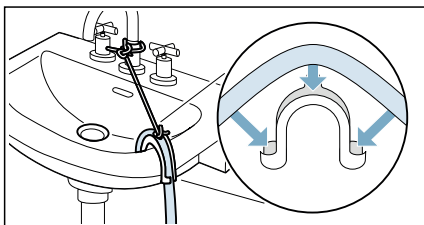

■ Afløb i et kunststofrør med gummimuffe eller i et gulv afløb

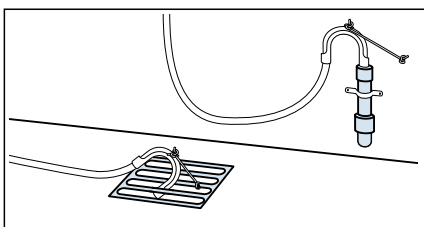

Bemærk: Kunststofrøret er ikke standardtilbehør, kan købes i specialforretninger.

Indjustering

Indjuster apparatet til vandret med et vaterpas.

Forkert indjustering kan medføre kraftig støj, vibrationer, og at maskinen "vandrør".

1. Skru kontramøtrikkerne løse med en skruenøgle ved at dreje dem i retning med uret.

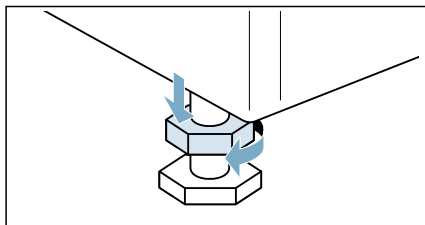

2. Kontroller indjusteringen af apparatet med et vaterpas, og korriger om nødvendigt. Indjuster højden ved at dreje maskinfoden. Alle fire maskinfødder skal stå fast mod underlaget.

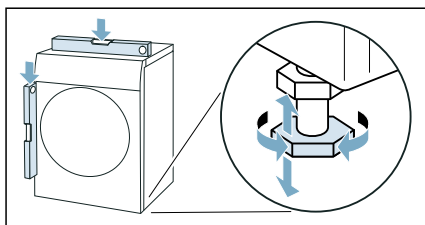

3. Spænd kontramøtrikken til mod maskinens kabinet. Hold samtidig fast i maskinfoden, så højden ikke ændres. Kontramøtrikkerne skal være skruet fast op mod kabinettet på alle fire maskinfødder.

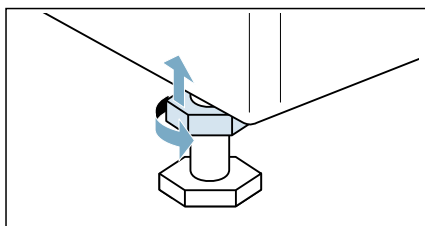

Elektrisk tilslutning

Advarsel **Livsfare!**

Ved kontakt med spændingsførende dele er der fare for elektrisk stød.

- Rør ikke ved netstikket med våde hænder.
- Træk altid kun i selve netstikket og ikke i ledningen, fordi den kan blive beskadiget af dette.

Overhold følgende anvisninger, og kontroller at:

Anvisninger

- Netspændingen og spændingsangivelsen på apparatet (typeskiltet) stemmer overens! Tilslutningsværdi og den krævede sikring er angivet på typeskiltet.
- Apparatet må kun sluttes til vekselstrøm via en forskriftsmæssigt installeret og afsikret stikkontakt.
- Netstik og stikkontakt passer sammen.
- Jordingsystemet er installeret efter forskrifterne.
- Netledningen må (om nødvendigt) kun udskiftes af en autoriseret elektriker. Der kan købes netledninger som reservedel hos kundeservice.
- Der må ikke bruges dobbeltstik, fordelingsstik og forlængerledninger.
- Hvis der anvendes et HFI-relæ, at der kun bruges en type med dette mærke . Kun dette symbol er garanti for opfyldelse af gældende forskrifter.
- Der skal altid være fri adgang til netstikket.
- Netledningen må ikke have knæk, være i klemme, ændres, skæres over eller komme i kontakt med varmekilder.





Inden den første vask

Apparatet er blevet grundigt afprøvet, inden det forlod fabrikken. Vask første gang med programmet 

Tromlerengøring uden vasketøj for at fjerne eventuelle vandrester fra afprøvningen.

Bemærk:

- Apparatet skal være opstillet og tilsluttet korrekt.
→ "Opstilling og tilslutning" på side 12
- Tænd ikke for apparatet, hvis det er beskadiget.

1. Sæt netstikket i kontakten.
2. Åbn vandhanen.
3. Tryk vedvarende på tasten , indtil indikatorlampen tændes, og slip tasten igen. Apparatet er tændt.
4. Luk lugen. Læg ikke vasketøj i maskinen.
5. Vælg programmet  **Tromlerengøring 90°C.**
6. Åbn sæbeskuffen.
7. Hæld ca. 1 liter vand i rum **II**.
8. Hæld almindeligt vaskemiddel i rum **II** i henhold til producentens anvisninger for let tilsmudset tøj.
Bemærk: Brug kun halvdelen af den anbefalede mængde vaskemiddel for at undgå skumdannelse. Brug ikke uldvaskemidler eller andre milde vaskemidler.
9. Luk sæbeskuffen.
10. Vælg .
11. Når programmet er slut: Tryk vedvarende på tasten , til indikatorlampen slukkes, og slip tasten igen.

Apparatet er nu klar til brug.

Transport

f.eks. ved en flytning

Forberedelse:

1. Luk for vandhanen.
2. Fjern vandtrykket fra vandtilførselsslagen. → Side 49
3. Tap restvandet af. → Side 48
4. Afbryd strømforsyningen til apparatet.
5. Fjern slangerne.
6. Tøm sæbeskuffens rum.
→ "Sæbeskuffe og kabinet" på side 47

Montage af transportsikringer:

1. Fjern afdækningerne, og opbevar dem et sikkert sted.

Bemærk: Tag eventuelt en skruetrækker til hjælp.

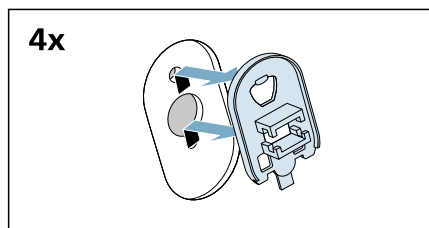
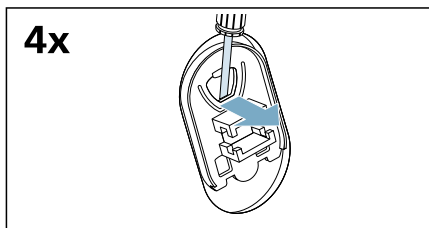

2. Sæt alle fire muffer ind.

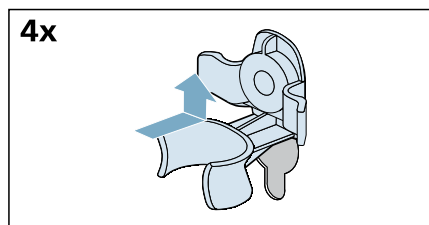

- a) Klem netledningen fast i holderne.

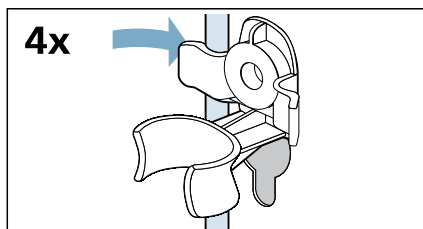

- b) Sæt skruerne ind, og spænd dem til.

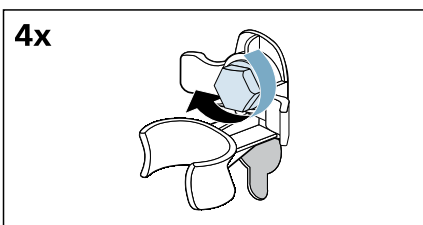

- c) Klem slangerne fast i holderne.

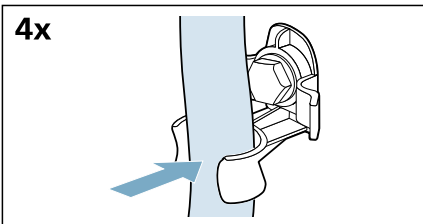

Inden apparatet tændes igen:

Anvisninger

- Stiverne **skal** fjernes.
→ Side 15
- Transportsikringerne **skal** være fjernet.
→ "Fjernelse af transportsikringer" på side 14
- Hæld ca. 1 liter vand i rum II, vælg programmet  **Udpumpning**, og start.
Det forhindrer, at vaskemidlet løber direkte ud i afløbet ved næste vask.

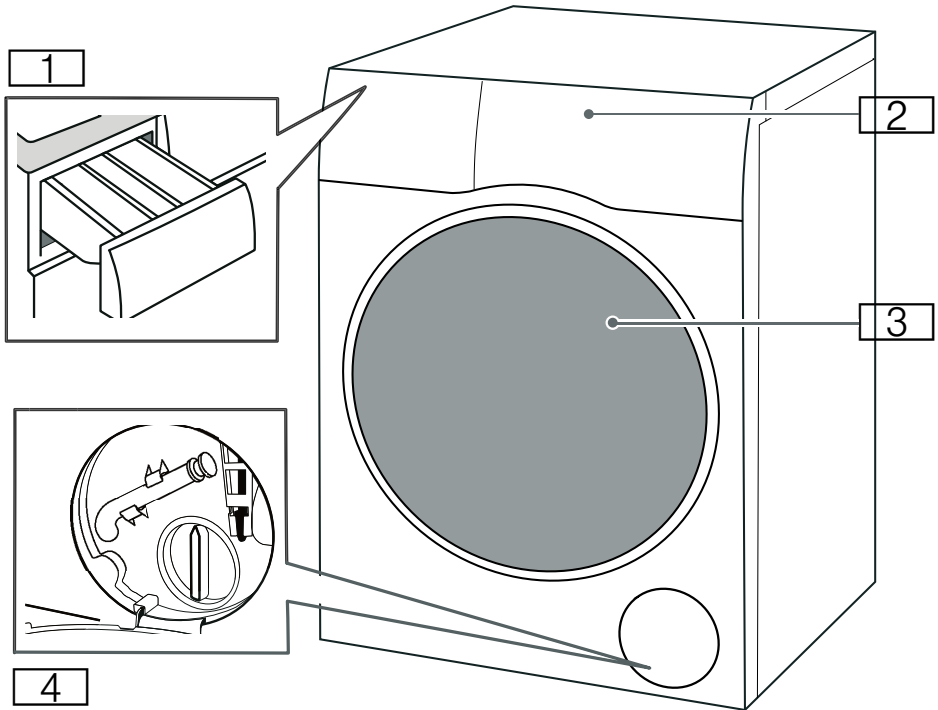
 **Lær maskinen at kende****Apparat**

- 1** Sæbeskuffe
- 2** Betjeningspanel/touch-display
- 3** Luge
- 4** Serviceklap

Betjeningspanel

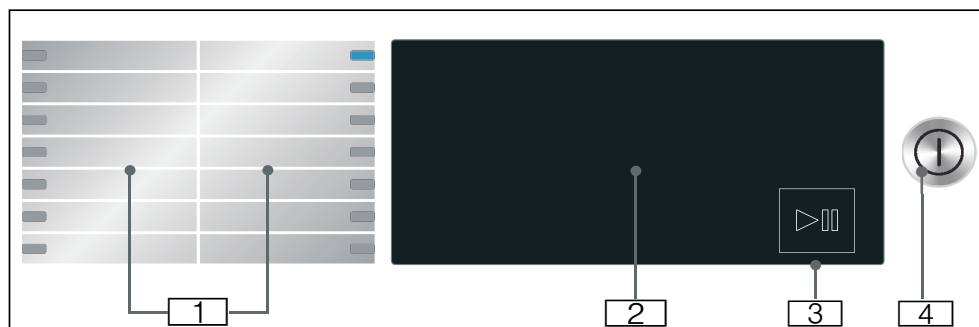

- 1** Mulige programmer.
- 2** Touch-display
- 3** Tasten Start/Pause
Tryk let på tasten ▶|| for at starte, afbryde (f.eks. for at efterfylde vasketøj) og stoppe et program.
- 4** Tænd/sluk-tast
Tryk på tasten Ⓜ for at tænde eller slukke for apparatet.

Touch-display

Standard-programindstillinger

90°	1400	
60°	1200	
40°	800	
30°	600	
20°	400	
☼	☼	

Visning	Indstilling	Beskrivelse
☼ - 90 °	Temperatur	Temperaturen kan indstilles i °C ☼ = koldt
⌀, 400 - 1400*	Centrifugeringshastighed	Centrifugeringshastigheden kan indstilles i o/min. (omdrejninger pr. minut) ⌀ = ingen centrifugering
2:30*	Resterende programtid	Den resterende programtid afhænger af programvalget i h:min (timer: minutter)
0,5 - 24 h	"Færdig om-tid" tid	Programmet slutter efter ... h (h = timer)
10,0* kg/ 6,0* kg	Maksimal tøj-mængde til vask/tørring	Anbefalet tøj-mængde i kg

* Afhængigt af den valgte model og programmet.

Ekstra programindstillinger



Visning	Indstilling
Wash+Dry	
Dry	
☼+ (Skabstørt+)	
☼ (Skabstørt)	
☼ (Strygetørt)	
☼⌚ Speed	
☼ Eco	→ "Ekstra programindstillinger" på side 34
⌋ (Forvask)	
☼+ (Skyl+)	
☼ (Strygelet)	
⌋ (Vand+)	
☆ (Memory)	
☼ (stille)	
☼ (Fjernstart)	Fjernstart og Home Connect-indstillinger

Statusindikator for programforløb (program-sekvens)

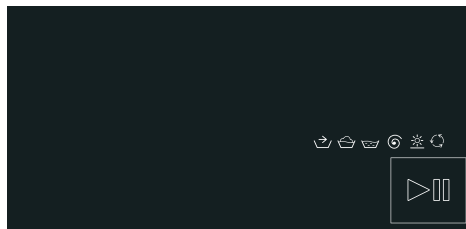

Visning	Indstilling
	Start/Pause tast
	Forbehandling
	Vask
	Skylning
	Centrifugering/udpumpning
	Tørring
	Antikrøl
End	Programslut

Yderligere indstillinger

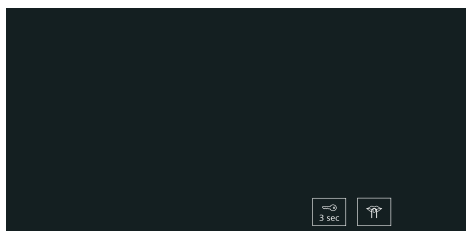

Visning	Indstilling/beskrivelse
3 sec	<p>Børnesikring:</p> <p>For at forhindre at de indstillede funktioner ændres utilsigtet:</p> <p>For at gøre dette tryk da på knappen 3 sec, og hold den trykket ind i ca. 3 sekunder.</p>
	Grundindstillinger

Vasketøj

Forberedelse af vasketøj til vask

Beskyttelse af vasketøjet og apparatet

Pas på! Beskadigelse af apparatet/vasketøjet

Uvedkommende genstande (f.eks. mønter, papirklips, nåle, søm) kan beskadige vasketøjet eller komponenter i apparatet.











Forbered vasketøjet til vask på følgende måde:

- Følg altid producentens anvisninger ved dosering af vaskemidler, plejeprodukter og rengøringsmidler.
- Overskrid ikke den maksimale tøjmenge. Overfyldning af vaskemaskinen forringer vaskeresultatet.
- Vaskemidler og midler til forbehandling af vasketøj (som f.eks. pletfjerner, sprays til forvask etc.) må ikke komme i berøring med apparatets overflader. Fjern altid sprayrester og dråber af sådanne midler med en fugtig klud.
- Tøm alle lommer. Fjern alle uvedkommende genstande.
- Fjern eventuelle metalgenstande (papirclips, osv.).
- Bukser, strikvarer og strikkede tekstiler, f.eks. beklædning af jersey, T-shirts og sweatshirts bør vaskes på vrangen.
- Kontroller, at bøjle-BH'er tåler maskinvask.
- Vask sarte tekstiler i et net eller vaskepose (strømpebukser, bøjle-BH'er, osv.).
- Luk lynlåse, og knap pude- og dynebetræk.
- Børst sand ud af lommer og flipper.
- Fjern gardinringe, eller brug et net eller vaskepose.

Sortering af vasketøj

Sorter vasketøjet i henhold til plejeanvisningerne og producentens oplysninger på plejeetiketterne, afhængigt af:

- Stofftype/materiale
- Farve
- **Bemærk:** Vasketøj kan smitte af. Vask hvidt og kulørt tøj hver for sig. Vask nyt kulørt tøj separat den første gang.
- Tilsmudsning
Vask tøjet sammen med andet vasketøj med samme tilsmudsningsgrad. Der er eksempler på tilsmudsningsgrader i kapitlet
 - **Let snavset:** Vask uden forbehandling, vælg om ønsket indstillingen  **Speed.**
 - **Normalt snavset**
 - **Meget snavset:** Vask en mindre mængde, brug forbehandling, eller læg vasketøjet i blød først.
 - **Pletter:** Pletter skal fjernes/forbehandles, mens de er friske. Dup dem først med sæbevand, gnid ikke. Vask derefter vasketøjet med et passende program. Hårdnakkede eller indtørrede pletter kan nogen gange først fjernes efter flere gange vask.
- Symboler på plejeetiketter



-  Tåler normal vask, f.eks. programmet  Bomuld
-  Kræver skånsom vask, f.eks. programmet  Strygelet
-  Kræver særlig skånsom vask, f.eks. programmet  Finvask/Silke
-  Tåler håndvask, f.eks. programmet  Uld 
-  Tåler ikke vask i maskine.

Forberedelse af vasketøj til tørring

Bemærk: For at opnå et godt tørreresultat skal vasketøjet sorteres efter følgende kriterier:

- Tekstiltype
- Symbolerne på plejeetiketterne.

Kun tekstiler, som er mærket med "tåler tørretumbler", eller som har følgende plejesymboler, må tørres i tørretumbler:

-  : Vælg:
 **Bomuld/Håndklæder/**
 **Hygiejne/** **myTime + Dry**
-  : Vælg:
 **Strygelet/** **Mix/** **Uld** 
 **Skjorter/** **Outdoor/ Imprægnering + Dry**

Følgende tekstiler må ikke tørres i tørretumbler:



-  = plejesymbol "Tåler ikke tørretumbler"
- Sarte stoffer (silke, gardiner af syntetiske fibre).
- Tekstiler, som indeholder skumgummi eller lignende materialer.
- Tekstiler, som er behandlet med brændbare væsker, f.eks. pletfjerner, rensebenzin, fortyndervæske. Eksplosionsfare!
- Tekstiler, som indeholder hårspray eller lignende substanser.





Anvisninger







- Inden tørring skal håndvaskede tekstiler centrifugeres med en passende centrifugeringshastighed.
- Centrifuger med maksimal centrifugeringshastighed inden tørring. For bomuld anbefales en centrifugeringshastighed på over 1000 o/min. og for strygelette tekstiler over 800 o/min.
- Stryg ikke vasketøj direkte efter tørringen. Det anbefales at rulle vasketøjet sammen først, så restfugtighed kan fordeles jævnt i stoffet.
- For at opnå et godt tørreresultat anbefales det at tørre vatterede tæpper, frottehåndklæder og andre store tekstiler separat. Tør ikke mere end end 6 frottehåndklæder (eller 5 kg) ad gangen.
- Overskrid ikke den maksimale tøjmængde.



























Programoversigt

Valgbare programmer

Program/vasketøjstype	Tilvalg/oplysninger
Programnavn Kort forklaring af programmet og hvilke stoffer, det er egnet til.	Maks. tøjmenge til vask/ Maks. tøjmenge til tørring Maks. tøjmenge i kg Afhængigt af model og program Mulig temperatur* i °C Mulig centrifugeringshastighed* i o/min. Mulige ekstra programindstillinger*
 Bomuld Slidstærke stoffer, kogefaste stoffer af bomuld eller hør.	10,0 (5,0**) kg/6,0 kg ❄ - 90 °C 400 - 1400 o/min. ⏸ Speed, 🌿 Eco, 🚰 (Vand+), 🧺 (Strygelet), 🏠 (Skyl+), ⏴ (Forvask), ☆ (Memory), 🏠 (stille), Wash+Dry, Dry, 🧺* (Skabstørt+), 🧺 (Skabstørt), 🧺 (Strygetørt)
 Strygelet Tekstiler af syntetisk materiale eller blandede stoffer.	4,0 kg/2,5 kg ❄ - 60 °C 400 - 1400 o/min. ⏸ Speed, 🌿 Eco, 🚰 (Vand+), 🧺 (Strygelet), 🏠 (Skyl+), ⏴ (Forvask), ☆ (Memory), 🏠 (stille), Wash+Dry, Dry, 🧺* (Skabstørt+), 🧺 (Skabstørt), 🧺 (Strygetørt)
 Mix Blandet vasketøj af bomuld og syntetiske stoffer.	4,0 kg/2,5 kg ❄ - 60 °C 400 - 1400 o/min. ⏸ Speed, 🌿 Eco, 🚰 (Vand+), 🧺 (Strygelet), 🏠 (Skyl+), ⏴ (Forvask), ☆ (Memory), 🏠 (stille), Wash+Dry, Dry, 🧺* (Skabstørt+), 🧺 (Skabstørt), 🧺 (Strygetørt)
* Afhængigt af model og program. ** Reduceret tøjmenge med den ekstra programindstilling ⏸ Speed . *** Programmet kan findes i Home Connect-appen.	















Program/vasketøjstype	Tilvalg/oplysninger
 Finvask/Silke Til sarte stoffer, som tåler vask, f.eks. silke, satin, syntetiske eller blandede fibre (f.eks. silkebluser, silketørklæder).	2,0 kg/- ❄ - 40 °C ⌚ - 800 o/min. 🚰 (Vand+), 🧺 (Strygelet), 🌫 (Skyl+), 🚰 (Forvask), ☆ (Memory), 🏠 (stille)
 Uld  Stoffer af uld eller med indhold af uld, som tåler hånd- eller maskinvask. Særlig skånsomt vaskesprogram til forhindring af krympning med lange programpauser (hvor tøjet hviler i vandet). Bemærk: Fordi tøjet stadig indeholder lidt fugtighed efter tørringen, skal vasketøjet tages ud så hurtigt som muligt efter programmets afslutning og lægges fladt til tørre for at forhindre krympning.	2,0 kg/1,0 kg ❄ - 40 °C ⌚ - 800 o/min. ☆ (Memory), 🏠 (stille), Wash+Dry, Dry
 Skylning/Centrifugering/Udpumpning Kombineret ekstraprogram til skylning og centrifugering af vasketøjet og til udpumpning af skyllevandet. Bemærk: For dette program er indstillingen 🌫 (Skyl+) aktivert fra fabrikkens side. Hvis vasketøjet kun skal centrifugeres: Deaktiver indstillingen 🌫 (Skyl+), og indstil om ønsket centrifugeringshastigheden. Hvis kun skyllevandet skal pumpes ud: Deaktiver indstillingen 🌫 (Skyl+), og vælg indstillingen ⌚.	- - ⌚ - 1400 o/min. 🧺 (Strygelet), 🚰 (Vand+), 🌫 (Skyl+), ☆ (Memory), Wash+Dry, 🏠* (Skabstørt+), 🏠 (Skabstørt), 🧺 (Strygetørt)
→📖 ...yderligere Valg af ekstra programmer via Home Connect-app (se betjeningsvejledningen for flere oplysninger).	Afhængigt af det valgte program
* Afhængigt af model og program. ** Reduceret tøjmængde med den ekstra programindstilling  Speed . *** Programmet kan findes i Home Connect-appen.	

Program/vasketøjstype	Tilvalg/oplysninger
<p> Tromlerengøring</p> <p>Specialprogram til rengøring af tromlen eller fjernelse af fnug. Læg ikke vasketøj i apparatet.</p> <p>90 °C = antibakterielt program.</p> <p>40 °C = antibakterielt program, der kan anvendes en special-sæbe til rensning af tromlen.</p> <p>☼ = et ikke-bakterielt program til fjernelse af hår og fnug fra bundkarret.</p> <p>Programindikatoren  Tromlerengøring blinker, hvis der ikke er blevet vasket med et program på 60 °C eller derover i længere tid.</p> <p>Anvisninger</p> <ul style="list-style-type: none"> ■ Aktivér/deaktivér signalet for  Tromlerengøring. → "Aktivere/deaktivere advarselssignal om pleje af tromlen" på side 46 ■ Følg altid producentens anvisninger ved dosering af vaske-middel. 	<p>0,0 kg/-</p> <p>☼, 40 °C, 90 °C</p> <p>1200 o/min.</p> <p>☆ (Memory), ☹ (stille)</p>
<p> Hygiejne</p> <p>Slidstærke stoffer af bomuld eller hør.</p> <p>Bemærk: Særligt velegnet til vask af tekstiler, som skal være hygiejnisk rene og særligt skånsomme ved sart hud, med længe-revarende vask ved en defineret temperatur, højere vandstand og længere centrifugering.</p>	<p>6,5 kg/5,0 kg</p> <p>☼ - 60 °C</p> <p>400 - 1400 o/min.</p> <p>≡ Speed, ☹ Eco, ☹ (Vand+), ☹ (Strygelet), ☹ (Skyl+), ☹ (Forvask), ☆ (Memory), ☹ (stille), Wash+Dry, Dry, ☹* (Skabstørt+), ☹ (Skabstørt), ☹ (Strygetørt)</p>
<p> Outdoor/Imprægnering</p> <p>Vask med efterfølgende imprægnering af vejrbestandige stoffer med membranbelægning samt til outdoor eller vandafvisende stoffer.</p> <p>Anvisninger</p> <ul style="list-style-type: none"> ■ Brug et specialvaskemiddel, som er egnet til maskinvask, og hæld den korrekte mængde i rum II i henhold til producentens anvisninger. ■ Hæld imprægneringsmidlet (maks. 170 ml) i rum ☹. ■ Vasketøjet må ikke behandles med skyllemiddel. ■ Rens sæbeskuffen grundigt inden vasken. ■ Det anbefales at åbne lynlåsen inden vask og vende vran-gen ud på tøjet. 	<p>1,0 kg/1,0 kg</p> <p>☼ - 40 °C</p> <p>400 - 800 o/min.</p> <p>☹ (Vand+), ☹ (Skyl+), ☆ (Memory), ☹ (stille), Wash+Dry, Dry, ☹ (Skabstørt)</p>
<p>* Afhængigt af model og program.</p> <p>** Reduceret tøjmængde med den ekstra programindstilling  Speed.</p> <p>*** Programmet kan findes i Home Connect-appen.</p>	

Program/vasketøjstype	Tilvalg/oplysninger
<p> Skjorter</p> <p>Strygefri skjorter eller bluser af bomuld, hør, syntetiske fibre eller blandede stoffer.</p>	<p>2,0 kg/2,0 kg</p> <p> - 60 °C</p> <p>400 - 800 o/min.</p> <p> (Vand+),  (Strygelet),  (Skyl+),  (Forvask),  (Memory),  (stille), Wash+Dry, Dry,  (Skabstørt),  (Strygetørt)</p>
<p> Refresh</p> <p>Program, som fjerner lugt fra tekstiler og reducerer krølning, egnet til uld, hør, habitter etc., som ikke behøver hyppig vask.</p> <p>Anvisninger</p> <ul style="list-style-type: none"> ■ Det anbefales at hænge tøjet på et godt udluftet sted i 3-5 minutter, efter at programmet er afsluttet. Hvis refresh-programmet anvendes kontinuerligt, anbefales det at køre en vask mellem hvert refresh-program for at fjerne lugt fra apparatet. ■ Der kan ikke bruges vaskemiddel ved dette program. 	<p>-/1,0 kg</p> <p>-</p> <p>-</p> <p>☆ (Memory),  (stille), Dry</p>
<p> myTime</p> <p>Blandede stoffer: Til let snavset vasketøj af bomuld eller syntetiske fibre.</p> <p>Programmets længde kan indstilles hver gang. Programmets maksimale længde er 60 minutter ved vask og 120 minutter ved tørring. Varigheden kan reduceres i trin på 10 minutter.</p> <p>Anvisninger</p> <ul style="list-style-type: none"> ■ Programmets længde kan forøges med den ekstra programindstilling  (Skyl+). ■ Standardprogramindstillingen → (Færdig om-tid) kan ikke vælges ved dette program. ■ Hvis dette program bruges til tørring, kan der ikke bruges vaskemiddel. 	<p>2,0 kg/6,0 kg</p> <p> - 40 °C</p> <p>400 - 1200 o/min.</p> <p> (Vand+),  (Strygelet),  (Skyl+), ☆ (Memory),  (stille), Dry</p>
<p> Super 15' /  Wash & Dry 60'</p> <p>Til små mængder let snavset tøj af bomuld, hør, syntetiske fibre eller blandede stoffer. Ca. 15 minutter til vask. Hvis tørringsfunktionen vælges, udføres der efterfølgende en tørring på ca. 45 minutter.</p> <p>Bemærk: Standardprogrammet er  Super 15'. Du kan skifte til programmet Wash & Dry 60'  ved at trykke på knappen Wash+Dry.</p>	<p>2,0 kg/1,0 kg</p> <p> - 40 °C</p> <p>400 - 1200 o/min.</p> <p>☆ (Memory),  (stille), Wash+Dry,  (Skabstørt)</p>
<p>* Afhængigt af model og program. ** Reduceret tøjmenge med den ekstra programindstilling  Speed. *** Programmet kan findes i Home Connect-appen.</p>	

Program/vasketøjstype	Tilvalg/oplysninger
Lyn 30'/Wash&Dry 90' *** Til små mængder let snavset tøj af bomuld, hør, syntetiske fibre eller blandede stoffer.	4,0 kg/1,5 kg ❄ - 40 °C 400 - 1200 o/min. 🌀 (stille), Wash+Dry, 🏠 (Skabstørt)
Gardiner *** Til vask af tunge og lette gardiner. Reduceret centrifugering forhindrer krøller. Vi anbefaler at bruge et specialvaskemiddel.	3,5 kg/- ❄ - 40 °C 🌀 - 800 o/min. ⏱ Speed, 🌿 Eco, 🏠 (Skyl+), 🚰 (Vand+), 📏 (Forvask), 🌀 (stille)
Håndklæder *** Til hygiejnisk vask af tekstiler af frotte som håndklæder og badekåber. Tilpasset centrifugering for optimal vask og blødt vasketøj.	3,5 kg/3,5 kg ❄ - 90 °C 400 - 1400 o/min. ⏱ Speed, 🌿 Eco, 🧺 (Strygelet), 🏠 (Skyl+), 🚰 (Vand+), 📏 (Forvask), 🌀 (stille), Wash+Dry, Dry, 🏠+ (Skabstørt+), 🏠 (Skabstørt)
Tæpper *** Til skånsom vask af mikrofibertæpper samt puder og tøj, der er fyldt med dun eller syntetiske fibre. Vask større stykker individuelt. Vi anbefaler at bruge en lille mængde af et vaskemiddel, der er beregnet til finvask.	2,0 kg/- ❄ - 60 °C 400 - 1200 o/min. 🏠 (Skyl+), 🚰 (Vand+)
* Afhængigt af model og program. ** Reduceret tøjmenge med den ekstra programindstilling ⏱ Speed. *** Programmet kan findes i Home Connect-appen.	



Tørretabel

Anbefalet tørreprogram	Tilvalg	Tøjmængde til tørring (kg)	Forventet tørretid (min.)		
			 (Strygetørt)	 (Skabstørt)	 + (Skabstørt+)
 Bomuld/  Håndklæder/  Hygiejne	 Speed	1.0-2.0	40-50	50-70	65-90
		2.0-4.0	50-75	70-95	90-135
		4.0-6.0	75-90	95-120	135-160
	 Eco	1.0-2.0	45-65	60-90	75-110
		2.0-4.0	65-115	90-160	110-185
		4.0-6.0	115-150	160-240	185-265
 Strygelet/  Mix/  Skjorter	 Speed	0.5-1.5	30-40	35-60	45-80
		1.5-2.5	40-60	60-90	80-110
	 Eco	0.5-1.5	35-50	55-80	75-105
		1.5-2.5	50-75	80-120	105-145
 Outdoor/ Imprægnering		1.0	-	120	-

- i Den ovenfor angivne tid er en vejledende værdi, den faktiske tørringsproces kan påvirkes af tøjets type, vægt, fugtighedsgrad og af temperaturen i omgivelserne.
- i Det anbefales at skelne mellem tunge og lette beklædningsstyper for at opnå en ensartet tørringseffekt. Skil f.eks. tykke håndklæder fra lette bluser.
- i + (**Skabstørt+**) anbefales til tørring af tykke eller tunge beklædningsgenstande.
- i For at reducere krølning af tøjet efter tørringen, anbefales det, at der kun tørres mindre tøjmængder.
- i Se oplysningen om programmets tørretid i betjeningspanelets display, hvis dette ikke er anført i tabellen ovenfor.

Stivelse

Bemærk: Vasketøjet bør ikke behandles med skyllemiddel.

1. Tænd for apparatet.
2. Vælg programmet  **Skylning**.
3. Hæld stivelse i rum  med en dosering iht. producentens angivelser (rens eventuelt rummet forinden).
4. Berør tasten .

Farvning/blegning

Farvning er kun tilladt til almindeligt husbehov. Salt kan angribe rustfrit stål! Følg farveproducentens anvisninger.

Apparatet må **ikke** bruges til blegning af tøj!

P+ Ændring af programmets standardindstillinger

Forindstillingerne for de valgte programmer kan ændres. Indstillinger kan også ændres, når det valgte program er i gang. Virkningerne afhænger af status for programforløbet.

Temperatur

Inden og efter programmet er startet, kan temperaturindstillingen ændres afhængigt af programmets status ved at indstille den ønskede temperatur på displayet.

Den maksimalt mulige temperatur afhænger af det valgte program.

Centrifugeringshastighed

Afhængigt af programmets status kan centrifugeringshastigheden ændres (i o/min., omdrejninger i minuttet), inden programmet starter og under udførelsen ved at indstille den ønskede hastighed på displayet.

Indstilling ⌀: ⌀ = "Ingen centrifugering". Vandet bliver kun pumpet ud.

Der kan vælges "Ingen centrifugering" for at forhindre, at vasketøjet bliver krøllet, hvis det ikke kan tages ud af apparatet umiddelbart efter, at programmet er afsluttet.

Den maksimalt mulige centrifugeringshastighed afhænger af modellen og af det valgte program.

Færdig om-tid

Inden programmet startes, kan programmets sluttidspunkt indstilles ("Færdig om" tid) i trin på 0,5 h (h = time) op til maksimalt 24 timer.

Dette gøres således:

1. Vælg et program (undtagen programmet **myTime**). Programvarigheden for det valgte program vises, f.eks. **2:30** (timer: minutter).
2. Tryk gentagne gange på tasten **+**, til det ønskede antal timer vises.

Bemærk: Indstillingsværdien forøges med tasten **+** og reduceres med tasten **-**.

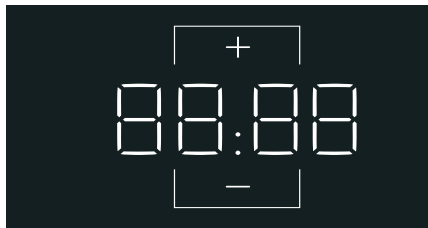

3. Tryk på tasten **▷**. Programmet starter. Det valgte antal timer (f.eks. **8h**) vises i displayfeltet og tælles ned, indtil programmet starter. Derefter vises programmets varighed.

Bemærk: Under programmets udførelse bliver programvarigheden automatisk justeret. Ændringer af programmets standardindstillinger eller ekstra programindstillinger kan også ændre programvarigheden.

Efter start af programmet (hvis der er valgt en "Færdig om" tid, og programmet endnu ikke er startet), kan det forvalgte antal timer ændres på følgende måde:

1. Tryk på tasten **▷**.
2. Berør tasten **+** eller **-** for at ændre timeantallet.
3. Tryk på tasten **▷**.

Ekstra programindstillinger

Bemærk: Der findes yderligere muligheder for programindstilling i oversigten. De varierer fra model til model.

Vaske/tørre-processen kan tilpasses endnu bedre til det pågældende vasketøj ved at vælge ekstra programindstillinger.

Indstillingerne kan vælges eller fravælges afhængigt af programforløbet.

Indikatorlampen i tasten lyser, når en indstilling er aktiveret.

Indstillingerne bliver ikke gemt, når der slukkes for apparatet.

Wash+Dry

Trinløs vask og tørring i samme proces.

Dry

Tørring uden vask.

(Skabstørt)

Til tekstiler med ét lag stof. Beklædning, som skal lægges sammen eller hænges ind i et skab.

(Skabstørt+)

Til tekstiler med flere tykke lag stof, som kræver en længere tørring. Beklædning, som skal lægges sammen eller hænges ind i et skab. Vasketøj, som skal være mere tørt end  (**Skabstørt**).

(Strygetørt)

Normalt vasketøj med ét lag stof, som skal være let fugtigt efter tørringen, så det kan stryges eller hænges op.

Speed

Vask/tørring på kortere tid med tilsvarende resultat, som ved en normal vaske/tørre-proces.

Berør  **Speed** for at aktivere eller deaktivere denne ekstra programindstilling.

Bemærk: Når den ekstra programindstilling  **Speed** er aktiveret, skal vasketøjsmængden reduceres, og der kræves mere vand til tørringsprocessen.

Eco

Vask med mindre energiforbrug med tilsvarende vaskeresultat som ved normal vask.

Tørring med mindre vandforbrug med tilsvarende tørreresultat som ved normal tørring.

Berør  **Eco** for at aktivere eller deaktivere denne ekstra programindstilling.

Bemærk: Aktivering af den ekstra programindstilling  **Eco** har følgende effekt: Vask ved lavere temperatur over et længere tidsrum for at opnå samme vaskeeffekt, og tørring med mindre vand over et længere tidsrum for at opnå samme tørringsresultat.

(Forvask)

Forvask til meget snavset tøj.

Berør  (**Forvask**) for at aktivere eller deaktivere.

Bemærk: Hæld vaskemiddel i rum **I** og **II**.

(Strygelet)

Reducerer krølning som følge af en speciel centrifugeringsproces med efterfølgende løsnings af tøjet og reduceret centrifugeringshastighed.

Tryk let på  (**Strygelet**), og aktiver eller deaktivér.

Bemærk: Når  (**Strygelet**) er aktiveret, er restfugtigheden i vasketøjet efter centrifugeringen forøget.

(Skyl+)

Ekstra skylning afhængigt af program: forøget programlængde ved særligt sart hud og/eller til områder med meget blødt vand.

(Vand+)

Forøget vandstand for mere skånsom behandling af vasketøjet.

Berør  (**Vand+**) for at aktivere eller deaktivere.

(Memory)

Det er muligt at gemme et valgt program med de foretrukne indstillinger.

Gem:

1. Tænd for apparatet.
2. Vælg et program.
3. Korrigér eventuelt programmets standardindstillinger, og/eller vælg ekstra programindstillinger.
4. Tryk vedvarende på tasten  (**Memory**) i ca. tre sekunder.

Hvis alle indstillinger blinker kort, er programmet gemt.

Åbne et gemt program: Berør kort tasten  (**Memory**), når apparatet er blevet tændt.

Reset: Tryk igen vedvarende på tasten  (**Memory**) i ca. tre sekunder, efter at det nye program og indstillinger er valgt.

(stille)

Speciel funktion til støjreduktion. Lydene fra vaske- og tørreprocessen bliver reduceret, og slutsignalet bliver deaktiveret.

Bemærk: Hvis den støjsvage funktion kun er valgt for vask, vil restfugtigheden i vasketøjet være let forøget. Centrifugeringen er muligvis utilstrækkelig. Vælg i så fald eventuelt programmet  **Centrifugering** for at reducere restfugtigheden, inden vasketøjet hænges op.



(Fjernstart)

Ved at berøre  (Fjernstart) er det muligt at fjernstarte programmer via Home Connect app eller at åbne Home Connect indstillingerne.

Aktivering af fjernstart af programmet via Home Connect app:

Bemærk: Fjernstart kan kun aktiveres, når apparatets luge er lukket, og når apparatet er forbundet med hjemmenetværket.

- Berør  (Fjernstart) let.

Bemærk: Af sikkerhedsgrunde bliver fjernstart deaktiveret under følgende omstændigheder:
Når lugen åbnes.
Ved strømafbrydelse.
Når programmet er afsluttet.
Hvis  på apparatet berøres.
Hvis  (Fjernstart) berøres let igen.
Hvis der trykkes på  for at slukke for apparatet.

Åbne Home Connect indstillinger:

- Tryk vedvarende på  (Fjernstart) i mindst 3 sekunder.



Betjening af maskinen

Forberede apparat

Apparatet er blevet afprøvet inden leveringen. Udfør den første vask med programmet  **Tromlerengøring** uden vasketøj for at fjerne vandrester fra afprøvningen.

→ "Inden den første vask" på side 19

Anvisninger

- Tænd ikke for apparatet, hvis det er beskadiget!
- Kontakt kundeservice!

1. Sæt netstikket i kontakten.



Advarsel

Livsfare som følge af elektrisk stød!

Livsfare ved berøring af strømførende dele.

- Træk aldrig netstikket ud ved at trække i netledningen.
- Sæt kun netstikket i / træk det ud af kontakten med tørre hænder.

2. Åbn vandhanen.

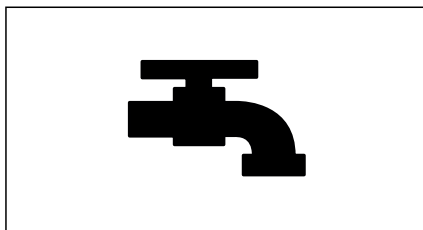

3. Åbn apparatets luge.

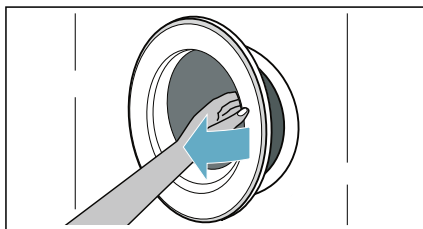

Tænde for maskinen/valg af program

Tryk vedvarende på tasten , indtil indikatorlampen tændes, og slip tasten igen. Apparatet er tændt.

Derefter vises altid programmet  **Bomuld**, som er forindstillet fra fabrikken.

Brug dette program, eller vælg et andet program.

Bemærk: Hvis børnesikringen er aktiveret, skal den deaktiveres, inden der kan indstilles et program.

På touch-displayet vises standardindstillinger og maksimum tøjmenge for det valgte program.

Brug de viste standardindstillinger, eller tilpas det valgte program optimalt til det pågældende vasketøj ved at ændre → "Ændring af programmets standardindstillinger" på side 33 og/eller vælge → "Ekstra programindstillinger" på side 34.

Valg af ekstra programmer

Der kan vælges ekstra programmer via Home Connect app.

1. Forbind apparatet med hjemmenetværket og med Home Connect app.
2. Vælg programmet →  **...yderligere. APP** vises i displayet.

Bemærk: Der kan vælges programmer direkte via Home Connect app.

3. Vælg det ønskede program i Home Connect app. Indstillingerne for det valgte program vises i displayet.
4. Korrigér om ønsket programindstillingerne, og berør tasten .

Bemærk: Programmet kan også startes via Home Connect app ved at berøre tasten  (Fjernstart) på apparatet forinden.

Ilægning af vasketøj i tromlen

Læg vasketøjet i.

Luk lugen.

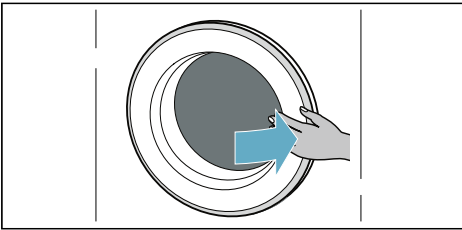
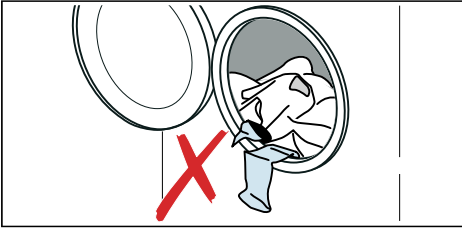

Anvisninger

- Fold sorteret vasketøj ud, og læg det i tromlen. Bland store og små stykker tøj. Vasketøj med forskellig størrelse bliver bedre fordelt under centrifugeringen. Tøj, der vaskes enkeltvis, kan forårsage ubalance.
- Overhold den angivne maksimale tøj mængde. Overfyldning forringer vaske-/tørre-resultatet og fremmer krøling. Kontroller, at der ikke er vasketøj i klemme mellem lugen og gummitætningen, og luk lugen.

Dosere og påfylde sæbe og plejeprodukt

Pas på!

Beskadigelse af apparatet

Vaskemidler og midler til forbehandling af vasketøj (som f.eks. pletfjerner, spray til forvask etc.) kan beskadige vaske-/tørremaskinens overflader.

Lad ikke sådanne midler komme i kontakt vaske-/tørremaskinens overflader. Fjern altid sprayrester og dryp fra sådanne midler med en fugtig klud.

Dosering

Doser vaskemidler og plejemidler i henhold til:

- vandhårdhed (kan oplyses af vandværket),
- producentens angivelser på emballagen,
- mængden af vasketøj,
- tilsmudsningsgrad.

Påfyldning af sæbeskuffens rum

1. Træk sæbeskuffen ud.

Advarsel

Irritation af øjne / hud!

Hvis sæbeskuffen åbnes, mens apparatet er i drift, kan der løbe vaskemiddel/plejeprodukter ud. Luk sæbeskuffen op med forsigtighed.

Skyl grundigt, hvis vaskemiddel/plejeprodukter kommer i kontakt med øjne eller hud.

Søg læge, hvis sådanne midler ved et uheld indtages.

da Betjening af maskinen

2. Fyld vaskemiddel og/eller plejeprodukter i rummene.

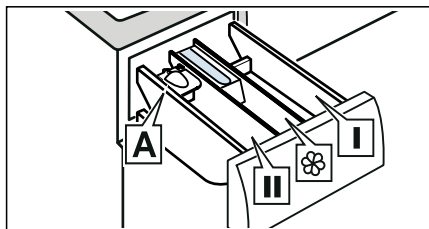

- Rum I Vaskemiddel til forbehandling og desinfektionsmiddel til tekstiler. (kun til apparater med forbehandlings- og desinfektions-funktion)
- Rum ☼ Skyllmiddel, stivelse. Overskrid ikke den maksimale tøjmenge.
- Rum II Vaskemiddel til hovedvask, blødgøringsmiddel, blegemiddel, pletfjerner.
- Rum A* Til flydende vaskemiddel.

*afhængigt af model

Anvisninger

- Følg altid producentens anvisninger ved dosering af vaskemidler, plejeprodukter og rengøringsmidler.
- Fortynd tyktflydende blødgøringsmidler og skyllemidler med vand. Det forhindrer tilstopninger.
- Vær forsigtig, hvis sæbeskuffen åbnes, mens apparatet er i drift.

Doseringsindsats A* til flydende vaskemidler

*afhængigt af model

Placering af doseringsindsats A for korrekt dosering af flydende sæbe:

1. Træk sæbeskuffen ud. Tryk indsatsen ned, og træk sæbeskuffen helt ud af apparatet.

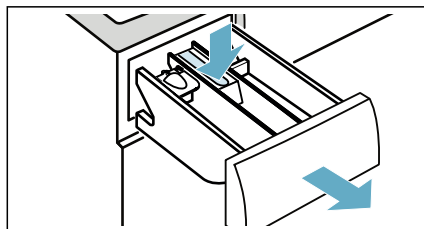

2. Skyd doseringsindsatsen fremad, klap den ned, og lad den gå i indgreb.

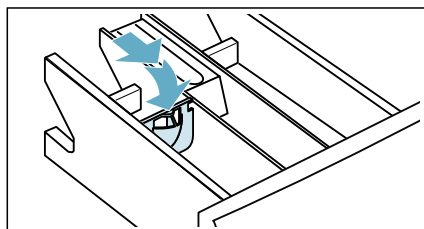

3. Sæt sæbeskuffen ind igen.

Bemærk: Anvend ikke doseringsindsatsen til gel-vaskemidler eller vaskepulver, eller ved programmer, hvor der er valgt forbehandling eller en "Færdig-om" tid.

Modeller uden doseringsindsats: Hæld flydende vaskemiddel i en egnet beholder, og læg den med i tromlen.

Start af programmet

Tryk vedvarende på tasten \triangleright i 1~2 seconds, og slip derefter tasten. Programmet starter, og apparatets luge bliver låst.

Tiden **Færdig om-tid** vises i touch-displayet og tælles ned, indtil programmet starter. Når programmet er startet, vises programvarigheden. Og indikatorerne for programforløbet tændes.

→ "Touch-display" på side 23

Bemærk: Skumregistrering

Hvis symbolet  også lyser i touch-displayet, har apparatet registreret for meget skum under programforløbet og har automatisk aktiveret ekstra skylninger for at fjerne skummet.

Hvis det skal forhindres, at programmet utilsigtet ændres, kan børnesikringen aktiveres.

Børnesikring

Apparatet kan låses for at forhindre, at de indstillede funktioner utilsigtet ændres. Hertil skal børnesikringen aktiveres.

Aktivering af børnesikring:

Tryk på knappen \hookrightarrow **3 sec**, og hold den trykket ind i 3 sekunder, når programmet er startet.

- \hookrightarrow **3 sec** lyser: Børnesikringen er aktiveret.
- \hookrightarrow **3 sec** blinker: Hvis programmet og programindstillingerne ændres, mens børnesikringen er aktiveret.

Bemærk: Når programmet er slut, vises **End**. Lugen er låst op. \hookrightarrow **3 sec** forbliver tændt som påmindelse om at deaktivere børnesikringen.

Deaktivering af børnesikring:



Tryk på knappen \hookrightarrow **3 sec**, og hold den trykket ind, til indikatorlampen \hookrightarrow **3 sec** er slukket.

Efterfyldning/udtagning af vasketøj

Efter programstart kan vasketøj efterfyldes eller tages ud af maskinen efter behov.

Tryk let på tasten \triangleright . Apparatet kontrollerer, om det er muligt efterfylde vasketøj.

På Touch-displayet vises:

- Hvis symbolet  er slukket, er det muligt at efterfylde vasketøj.
- Hvis symbolet  lyser, er det ikke muligt at efterfylde vasketøj.

Tryk på tasten \triangleright **for at fortsætte programmet**. Programmet fortsættes automatisk.

Anvisninger

- Lad ikke lugen stå åben i længere tid ved efterfyldning af tøj - der kan løbe vand ud fra vasketøjet.
- Lugen er låst af sikkerhedsmæssige grunde, hvis vandstanden og/eller temperaturen er høj, eller så længe tromlen roterer. I så fald er det ikke muligt at efterfylde vasketøj.

Ændring af program

Hvis der ved en fejltagelse er valgt et forkert program, kan programmet ændres på følgende måde:

1. Berør tasten \triangleright .
2. Vælg et andet program.
3. Og berør tasten \triangleright igen. Det nye program starter fra begyndelsen.

Bemærk: Hvis tørring er aktiveret, skal apparatet slukkes og tændes igen for at ændre tørreprogrammet.

Programafbrydelse

Ved programmer med høj vasketemperatur:

1. Berør tasten ▷|||.
2. Nedkøling af vasketøjet: Tryk på ☞
Skylning.
3. Berør tasten ▷|||.

Ved programmer med lav vasketemperatur:

1. Berør tasten ▷|||.
2. Vælg ☉ **Centrifugering.**
3. Berør tasten ▷|||.

Ved programmer med tørring:

1. Sluk for apparatet.
2. Tænd for apparatet igen.
3. Nedkøling af vasketøjet: Vælg ☹
myTime + Dry.
4. Berør tasten ▷|||.

Programslut

End tændes i touch-displayet, og indikatorerne ▷||| og ☉ er slukket.

Hvis der er valgt ☹, bliver vandet kun pumpet ud efter skylningen uden centrifugering.

Anvisninger

- Hvis **Hot** blinker i displayet, inden tørreprogrammet er afsluttet, er temperaturen i tromlen stadig høj. Programmet til køling af tromlen er aktiveret, indtil temperaturen i tromlen er faldet.
- Antikrøl-processen skal forhindre, at tøjet bliver krøllet, hvis det ikke tages ud af apparatet med det samme. Den begynder, så snart tørringen er afsluttet. Processen varer ca. 30 minutter. **PUSH, to and End** vises skiftevis på touch-displayet, og symbolet ☹ vises som statussymbol. Processen kan afsluttes ved at berøre et vilkårligt sted på touch-displayet, hvorefter døren bliver låst op, og vasketøjet kan tages ud.

Udtagning af vasketøj/ slukning af maskinen

1. Tryk vedvarende på tasten ①, indtil indikatorlampen slukkes, og slip tasten. Apparatet er slukket.
2. Åbn lugen, og tag vasketøjet ud.
3. Luk for vandhanen.
Bemærk: Ikke nødvendigt ved Aqua-Stop modeller.

Anvisninger

- Lad ikke vasketøj blive liggende i tromlen. Det kan krympe ved den efterfølgende vask eller smitte af på andet vasketøj.
- Fjern alle uvedkommende genstande fra tromlen eller fra gummitætningen – fare for rustdannelse.
- Tør gummitætningen af.

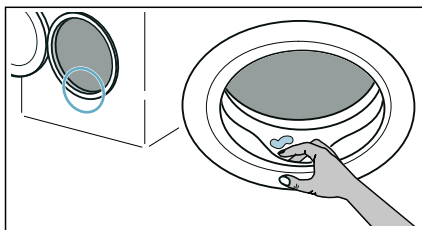

- Lad lugen stå åben, så restvand kan fordampe.
- Vent altid, til programmet er afsluttet, fordi apparatet stadig kan være låst. Tænd for apparatet, og vent til lugen låses op.



Home Connect

Dette apparat har en Wi-Fi-funktion og kan fjernstyres via en mobil enhed.

Følgende funktioner kan udføres med en mobil enhed via Home Connect app:

- Indstilling og start af programmer.
- Tilpasning og aktivering/deaktivering af programindstillinger.
- Visning af programstatus.
- Tilpasning og aktivering/deaktivering af apparatets indstillinger.
- Sluk for apparatet.

Inden Home Connect funktionerne kan anvendes, skal følgende trin udføres:

1. Home Connect app skal installeres på den mobile enhed.
2. Home Connect app skal registreres.
3. Forbind apparatet automatisk **eller** manuelt med hjemmenetværket. Dette skal kun gøres en gang.
4. Forbind apparatet med Home Connect app.

Der findes oplysninger om app'en på vores hjemmeside for Home Connect www.home-connect.com

Home Connect-tjenesterne er ikke tilgængelige i alle lande. Home Connect-funktionens tilgængelighed afhænger af Home Connect-tjenesternes tilgængelighed i det pågældende land. Der findes oplysninger om dette på: www.home-connect.com

Anvisninger

- Overhold sikkerhedsanvisningerne i denne brugsvejledning, og sørg for, at de også overholdes, når apparatet betjenes via Home Connect app fra et sted uden for hjemmet. Overhold også anvisningerne i Home Connect app.

- Hvis apparatet betjenes direkte, kan der ikke samtidig foretages ændringer via Home Connect app. Ændringer, som foretages på apparatet, er synlige i Home Connect app.

Åbne Home Connect menu

I Home Connect menuen kan netværksforbindelser oprettes og vises, netværksforbindelser nulstilles, Wi-Fi aktiveres/deaktiveres, og derudover er der adgang til andre Home Connect funktioner.

1. Tænd for apparatet.
2. Tryk vedvarende på i mindst 3 sekunder. (Fjernstart) i displayet vises: . Nu er Home Connect menuen åbnet.

Bemærk: Tryk kort på (Fjernstart) for at forlade Home Connect menuen.

Forbinde apparat med hjemmenetværk og Home Connect app

Forbind apparatet **automatisk** eller **manuelt** med hjemmenetværket.

Anvisninger

- Hvis hjemmenetværkets router har en WPS funktion, kan apparatet forbindes automatisk med hjemmenetværket.
- Hvis hjemmenetværkets router ikke har en WPS funktion, skal apparatet forbindes manuelt med hjemmenetværket.

Derefter skal der oprettes forbindelse til Home Connect app.

Bemærk: For at forbinde apparatet med hjemmenetværket skal **Wi-Fi** være aktiveret på apparatet. Fra fabrikkens side er **Wi-Fi** deaktiveret på apparatet. Wi-Fi bliver automatisk aktiveret, når apparatet forbindes med hjemmenetværket.

Automatisk forbindelse med hjemmenetværket

Trin 2.1

Kontroller, at Home Connect menuen åbnet. → Side 41

1. Tryk på >|||.

Apparatet forsøger nu at forbinde sig med hjemmenetværket. I displayet blinker .

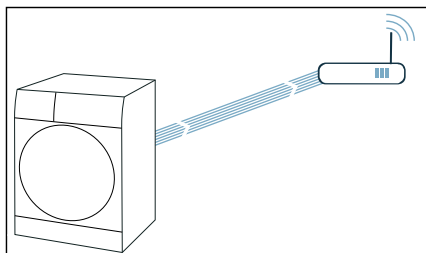

2. Aktiver indenfor de næste 2 minutter WPS-funktionen på hjemmenetværkets router.

Hvis apparatet er forbundet korrekt med hjemmenetværket, vises **Husholdningsapparatet er forbundet med hjemmenetværket.**  i displayet, og  lyser vedvarende.

Bemærk: Kontroller, om apparatet befinder sig indenfor hjemmenetværkets rækkevidde, hvis der ikke kunne oprettes forbindelse. Gentag proceduren for automatisk forbindelse, eller foretag en manuel forbindelse.

Manuel forbindelse med hjemmenetværket

Trin 2.2

Kontroller, at Home Connect menuen åbnet. → Side 41

Kontroller, at Home Connect app er åbnet, og at der er logget ind.

1. Indstil programmet på position 2.

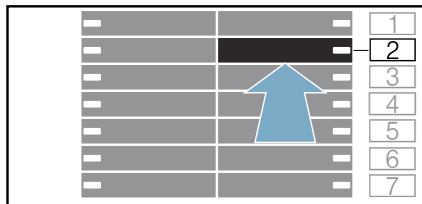

I displayet vises: **SAP** (manuel forbindelse).

2. Tryk på >|||.

Apparatet opretter nu sit eget WLAN netværk med netværksnavnet (SSID) **HomeConnect**.

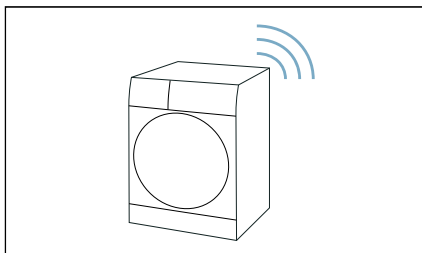

3. Åbn WLAN-indstillinger på den mobile enhed.

4. Forbind den mobile enhed med WLAN-netværket **HomeConnect**, og indtast WLAN passwordet (key) **HomeConnect**.

Den mobile enhed forbinder sig nu med apparatet. Forbindelsesprocessen kan vare op til 60 sekunder.

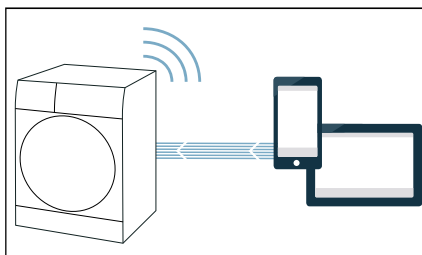

5. Åbn Home Connect app på den mobile enhed, når forbindelsen er oprettet korrekt, og følg trinnene i app'en.

- Indtast netværksnavnet (SSID) og password (key) til **hjemmenetværket** i Home Connect app.
- Følg de sidste trin i Home Connect App for at forbinde apparatet.

Hvis apparatet er forbundet korrekt med hjemmenetværket, vises

Husholdningsapparatet er forbundet med hjemmenetværket. **ON** i displayet, og  lyser vedvarende.

Bemærk: Kontroller, om apparatet befinder sig indenfor hjemmenetværkets rækkevidde, hvis der ikke blev oprettet en forbindelse. Gentag den manuelle forbindelsesprocedure.

Forbinde med Home Connect App

Trin 3

Hvis apparatet er forbundet med hjemmenetværket, kan det forbindes med Home Connect App.

Kontroller, at Home Connect menuen åbnet. → *Side 41*

Kontroller, at Home Connect app er åbnet, og at der er logget ind.

- Indstil programmet på position 3.

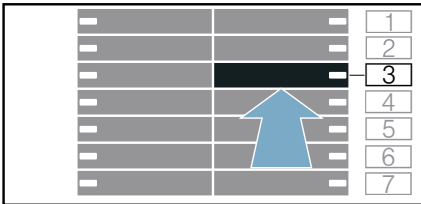

I displayet vises: **APP** (forbind med app).

- Tryk på .
- Apparatet forsøger nu at forbinde sig med Home Connect app.
- Følg de sidste trin i Home Connect app, så snart apparatet kan ses i app'en.

Bemærk: Hvis der ikke kunne oprettes forbindelse, skal det kontrolleres, at den mobile enhed befinder sig indenfor hjemmenetværkets rækkevidde hhv. er forbundet med det. Gentag forbindelsesproceduren med Home Connect app.

Aktivere/deaktivere Wi-Fi

Hvis apparatet allerede er forbundet med hjemmenetværket, kan **Wi-Fi** aktiveres eller deaktiveres på apparatet.

Kontroller, at Home Connect menuen åbnet. → *Side 41*

- Indstil programmet på position 4.

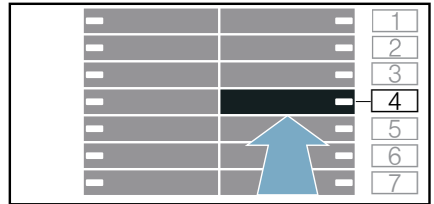

I displayet vises: **ON** (Wi-Fi).

- Tryk på .

Hvis **ON** vises i displayet, er Wi-Fi funktionen aktiveret på apparatet. Hvis **OFF** vises i displayet, er Wi-Fi funktionen deaktiveret på apparatet.

Anvisninger

- Når apparatet forbindes med hjemmenetværket, bliver Wi-Fi automatisk aktiveret.
- Når Wi-Fi er aktiveret, slukkes apparatet ikke automatisk.
- Når Wi-Fi er deaktiveret på apparatet, er fjernstart og betjening af apparatet via Home Connect app ikke mulig.
- Hvis der slukkes for Wi-Fi, og apparatet forinden var forbundet med hjemmenetværket, bliver forbindelsen automatisk genoprettet, når der igen tændes for Wi-Fi.
- Når denne funktion aktiveres, forøges energiforbruget i sammenligning med angivelserne i tabellen over forbrugsværdier.

Nulstille netværksindstillinger

Alle netværksindstillinger kan nulstilles.

Kontroller, at Home Connect menuen åbnet. → Side 41

1. Indstil programmet på position 5.



I displayet vises: *rES* (nulstil netværksindstillinger).

2. Tryk på \triangleright .
I displayet vises: *YES*.
3. Tryk på \triangleright .

Bemærk: Hvis apparatet igen skal bruges via Home Connect app, skal det igen forbindes med hjemmenetværket og Home Connect app.

Software Update

Home Connect softwaren kan opdateres på apparatet. Så snart der er kommet en ny software-update, vises en meddelelse på displayet: *UPd*

Opdateringen kan installeres direkte via **meddelelsen i displayet** eller **manuelt** på følgende måde:

Kontroller, at Home Connect menuen åbnet. → Side 41

1. Indstil programmet på position 6.



I displayet vises: *UPd* (software update). \triangleright blinker, når der er en tilgængelig software-update.

2. Tryk på \triangleright .
I displayet vises: *YES*.
3. Tryk på \triangleright .

Bemærk: Opdateringen af softwaren kan tage flere minutter. Sluk ikke for apparatet, mens opdateringen finder sted.

Oplysninger om datasikkerhed

Første gang apparatet forbindes med et WLAN-netværk, der er forbundet med internettet, sender apparatet følgende datakategorier til Home Connect Server (førstegangs-registrering):

- Entydig apparat-ID (bestående af apparatets koder samt MAC-adressen for det indbyggede Wi-Fi-kommunikationsmodul).
- Wi-Fi kommunikationsmodulets sikkerhedscertifikat (til informationsteknisk afsikring af forbindelsen).
- Apparatets aktuelle software- og hardwareversion.
- Status for en eventuel førhen udført nulstilling til fabriksindstillinger.

Denne førstegangs-registrering åbner for brugen af Home Connect funktionaliteten og er først nødvendig på det tidspunkt, hvor Home Connect funktionaliteten skal bruges første gang.

Bemærk: Vær opmærksom på, at Home Connect funktionaliteten kun kan anvendes i forbindelse med Home Connect App. Der kan åbnes oplysninger om datasikkerheden i Home Connect App.

Overensstemmelseserklæring

Hermed erklærer BSH Hausgeräte GmbH, at dette apparat med Home Connect funktionalitet er i overensstemmelse med de grundlæggende krav og øvrige gældende bestemmelser i direktivet 2014/53/EU.

Der findes en udførlig RED-overensstemmelseserklæring på internettet på det aktuelle apparats produktside under de ekstra dokumenter på adressen www.siemens-home.bsh-group.com.



2,4 GHz bånd: 100 mW maks.
5 GHz bånd: 100 mW maks.

	BE	BG	CZ	DK	DE
	EE	IE	EL	ES	FR
	HR	IT	CY	LV	LT
	LU	HU	MT	NL	AT
	PL	PT	RO	SI	SK
	FI	SE	UK	NO	CH
	TR				
	5 GHz WLAN (Wi-Fi): kun til indendørs brug				

Indstillinger

Automatisk slukning

Hvis apparatet ikke betjenes i længere tid (ca. 20 minutter afhængigt af vandstanden i apparatet), slukkes det automatisk før programstart og efter programslut. Tryk på tasten igen for at tænde for apparatet.

Bemærk: Hvis Wi-Fi er aktiveret på apparatet, og det befinder sig i energisparetilstand, slukkes apparatet ikke automatisk.

Basis-/grundindstillinger

Tryk vedvarende på tasten i ca. 3 sekunder for at åbne grundindstillingerne. Der vises følgende i betjeningsfeltet:

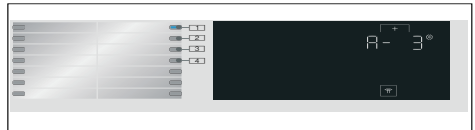

Følgende grundindstillinger kan ændres:

- Lydstyrken af signalet ved programslut.
- Lydstyrke af tastelyden.
- Touch-displayets lysstyrke.
- Advarselssignalet for rengøring af tromlen kan aktiveres/deaktiveres.

Slutsignal

Tryk let på tasten  i ca. 3 sekunder. Indikatorlampen lyser på position **1**. Lydstyrken af signalet ved afslutning af et program kan indstilles med tasten **+**, f.eks. **R - 1**.

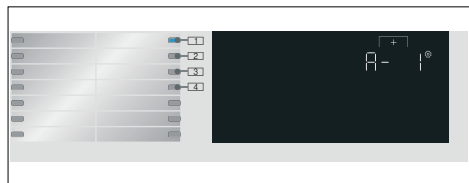

Valgbare indstillingsværdier:

- 0 off (fra)
- 1 lav
- 2 mellem
- 3 høj
- 4 meget høj

Tastesignal

Ved at berøre position **2** let kan tastelydens lydstyrke indstilles med tasten **+**, f.eks. **b - 3**.

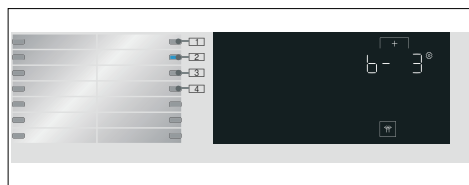

Valgbare indstillingsværdier:

- 0 off (fra)
- 1 lav
- 2 mellem
- 3 høj
- 4 meget høj

Lysstyrke

Valgbare indstillingsværdier 1 - 4

Ved at berøre position **3** let kan Touchdisplayets lysstyrke ændres ved hjælp af tasten **+**. f.eks. **[- 3]**.

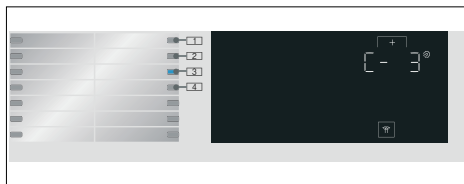

Valgbare indstillingsværdier:

- 1 svagt lys
- 2 normalt lys
- 3 kraftigt lys
- 4 meget kraftigt lys

Aktivere/deaktivere advarselssignal om pleje af tromlen

Ved at berøre position **4** let kan  **Tromlerengøring** advarselssignalet aktiveres hhv. deaktiveres med tasten **+**. f.eks. **d - 1**.

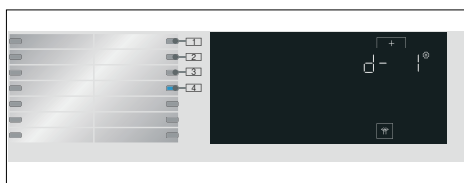

Valgbare indstillingsværdier:

- 0 off (fra)
- 1 on (til)

Sensorer

Afbalanceringsystem

Det automatiske ubalance-kontrolsystem registrerer ubalance og sørger for jævn fordeling af tøjet ved hjælp af gentagne centrifugeringsstarter.

Ved stærk ubalance reduceres hastigheden, eller centrifugeringen bliver af hensyn til sikkerheden helt udeladt.

Bemærk: Læg både små og store stykker tøj i tromlen.

Rengøring og vedligeholdelse

Advarsel Livsfare!

Der fare for elektrisk stød ved berøring af strømførende komponenter. Tryk på knappen , og træk netstikket ud af kontakten.

Pas på! Bland- eller eksplosionsfare!

Rengøringsmidler, som indeholder opløsningsmidler, som f.eks. rensesæbe, kan danne giftige dampe. Brug ikke rengøringsmidler, der indeholder opløsningsmidler.

Pas på!
Apparatet kan blive beskadiget!
Rengøringsmidler, som indeholder opløsningsmidler, som f.eks. rensesæbe, kan ødelægge apparatets overflader og komponenter. Brug ikke rengøringsmidler, der indeholder opløsningsmidler.

Maskinens kabinet, betjeningspanel

- Fjern sæberester og rengøringsmidler det samme.
- Tør af med en blød fugtig klud.
- Brug ikke skuresvampe eller -klude eller skurende rengøringsmidler (rengøringsmidler til rustfrit stål).
- Maskinen må ikke rengøres med vandstråle.

Tromle

Brug et klørfrit rengøringsmiddel, og anvend aldrig ståluld.

Udfør programmet  **Tromlerengøring 90°C** uden vasketøj til rengøring af tromlen, eller hvis der er opstået ubehagelig lugt i vaskemaskinen.

Afkalkning

Hvis vaskemidlet doseres korrekt, er det ikke nødvendigt at afkalke vaskemaskinen. Skulle det alligevel være nødvendigt, følg da anvisningerne fra afkalkningsmidlets producent. Der kan købes egnede afkalkningsmidler på vores internetside eller hos kundeservice.

Sæbeskuffe og kabinet

Hvis der er rester af vaskemiddel eller skyllemiddel i apparatet:

1. Træk sæbeskuffen ud. Tryk indsatsen ned, og træk sæbeskuffen helt ud af apparatet.

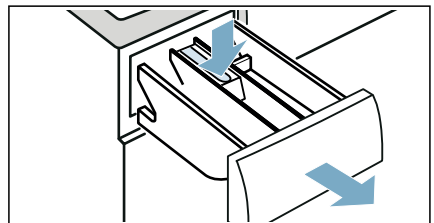

da Rengøring og vedligeholdelse

2. Fjern indsatsen: Skyd indsatsen op nedefra med fingeren.

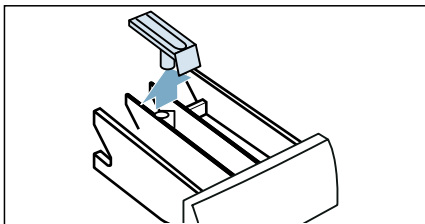

3. Vask sæbeskuffen og indsatsen med vand og en børste, og tør dem. Rengør også sæbeskufferummet indvendigt.

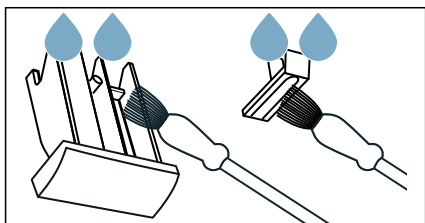

4. Sæt indsatsen på plads, og lad den gå i indgreb (tryk cylinderen på styre-tappen).

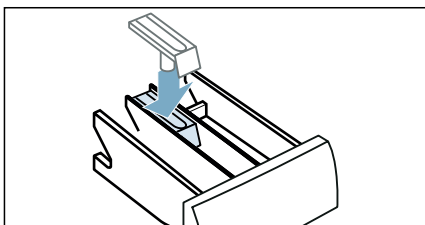

5. Skyd sæbeskuffen ind.

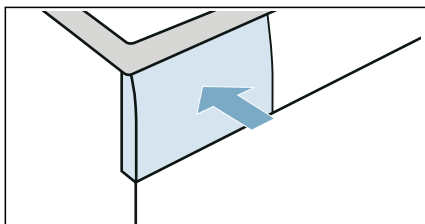

Bemærk: Lad sæbeskuffen stå åben, så overskydende vand kan fordampe.

Pumpen er blokeret

Bemærk: Luk vandhanen, så der ikke løber mere vand ind, og for at sikre, at vandet løber af gennem pumpen.

Advarsel **Fare for skoldning!**

Når der vaskes ved høje temperaturer, bliver vandet meget varmt. Ved kontakt med det varme vand kan der opstå skoldning. Lad vandet køle af først.

1. Sluk for apparatet. Træk netstikket ud af kontakten.
2. Åbn serviceklappen.

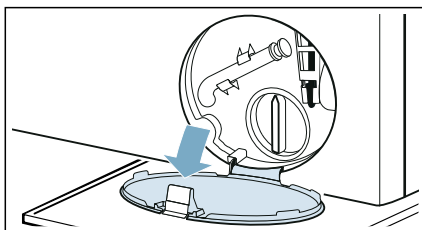

3. Træk aftapningsslangen ud af holderen. Fjern lukkeproppen, og lad vandet løbe af i en passende beholder. Sæt lukkeproppen i igen, og sæt aftapningsslangen tilbage i holderen.

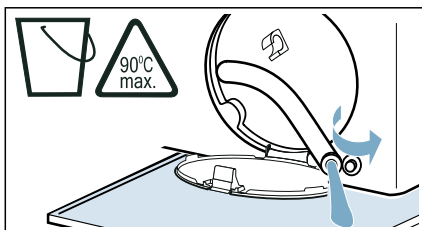

4. Skru pumpedækslet op med forsigtighed, der kan løbe restvand ud.
Rens pumpen indvendig, pumpedækslets gevind og pumpehuset. Pumpehjulet skal kunne dreje frit.

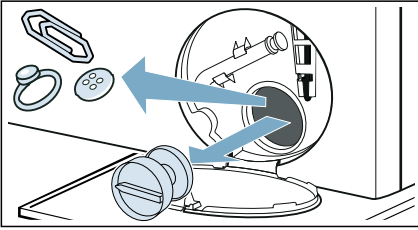

5. Sæt pumpedækslet på igen, og skru det til. Håndtaget skal stå lodret.

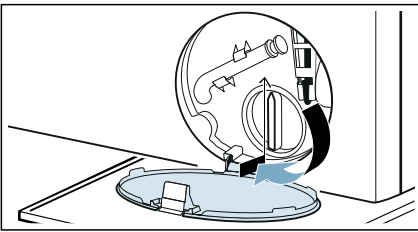

6. Luk serviceklappen.

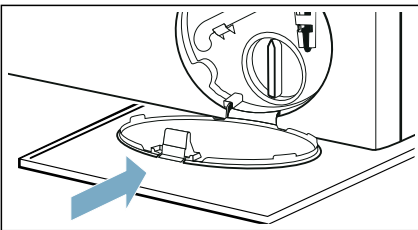

Bemærk: Gør følgende for at forhindre, at der løber ubrugt vaskemiddel ud i afløbet ved næste vask: Hæld ca. 1 liter vand i rum II, og start programmet **Udpumpning**.

Afløbsslange er tilstoppet ved vandlås

1. Tryk på tasten . Træk netstikket ud af kontakten.
2. Luk slangebåndet op. Fjern forsigtigt afløbsslangen, der kan løbe restvand ud.
3. Rens afløbsslangen og tilslutningsstudsene til vandlåsen.

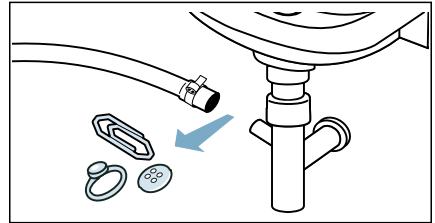

4. Sæt afløbsslangen på igen, og spænd forbindelsen fast med slangebåndet.

Tilstoppet filter i vandforsyning

Fjern vandtrykket fra vandtilførselsslangen:

1. Luk for vandhanen.
2. Vælg programmet **Bomuld** (aktivere indstillingen **Speed**).
3. Tryk på knappen . Lad programmet køre i ca. 40 sekunder.
4. Tryk på knappen .
5. Træk netstikket ud.

da En fejl - hvad gør man?

Rens filtrene:

1. Fjern slangen på bagsiden af apparatet.

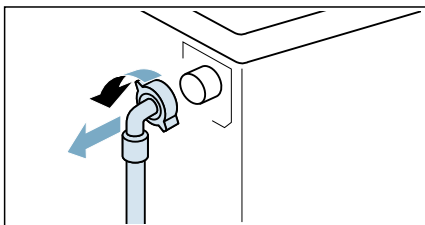

2. Fjern filtret ved hjælp af en tang.

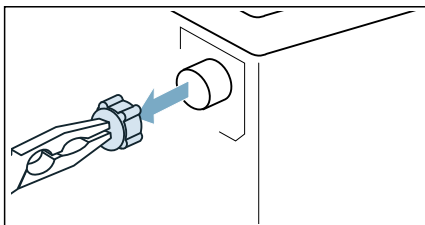

3. Rens filtret med en lille børste.

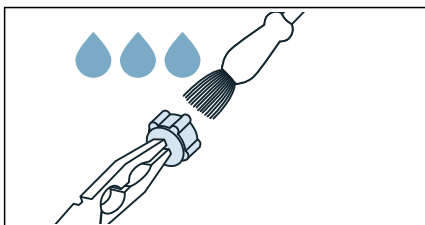

4. Tilslut slangen igen, og kontrollér, at forbindelsen er tæt.

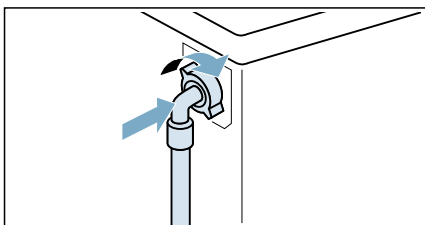

? En fejl - hvad gør man?

Nødåbning

F.eks. i tilfælde af strømsvigt
Programmet fortsætter, når
strømforsyningen er genoprettet.

Men, hvis vasketøjet skal tages ud, kan
apparatets luge åbnes på følgende
måde:

⚠ Advarsel Fare for skoldning!

Når der vaskes ved høje temperaturer,
er der fare for skoldning ved kontakt
med det varme vand eller vasketøj.
Lad det om muligt køle ned først.

⚠ Advarsel Fare for tilskadekomst!

Hvis hænderne stikkes ind i tromlen,
mens den stadig drejer rundt, kan der
ske håndskader.
Stik ikke hænderne ind i tromlen, mens
den drejer rundt.
Vent, til tromlen ikke længere drejer
runt.

Pas på! Vandskade!

Alle former for vandudslip kan forårsage
vandskader.
Åbn ikke lugen, hvis der er synligt vand
bag glasset.



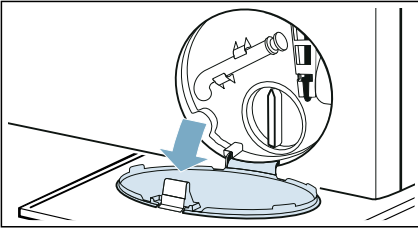

1. Tryk på tasten . Træk netstikket ud af kontakten.
2. Åbn serviceklappen.

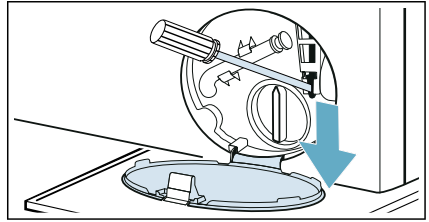





3. Tap vandet af. → Side 48
4. Træk nedad i nødåbningsmekanismen med et værktøj, og slip den igen. Derefter kan lugen åbnes.



Yderligere oplysninger på displayet

Visning	Årsag/afhjælpning
	<ul style="list-style-type: none"> ■ Blinker hurtigt + lydssignal: Lugen er blevet åbnet, og vandstanden er for høj. Luk lugen, og fortsæt programmet med tasten , eller vælg programmet  Centrifugering. ■ Blinker langsomt: Temperaturen ved lugens lås er for høj til, at lugen kan åbnes. Vent ca. 30 sekunder, indtil temperaturen ved lugens lås falder.
Hot (Varm)	Temperaturen i tromlen er for høj. Vent på, at vasketøjet i den tændte maskine køler ned, indtil Hot forsvinder i displaypanelet. Derefter kan døren åbnes.
	<ul style="list-style-type: none"> ■ Blinker (ingen vandtilførsel): Er vandhanen åbnet? Er filtret i vandtilførslen tilstoppet? → "Tilstoppet filter i vandforsyning" på side 49 Har vandtilførselsslangen et knæk, eller er den i klemme? ■ Lyser (lavt vandtryk): Kun til information. Det påvirker ikke programforløbet. Programvarigheden forlænges.
E:36 skifter til -10	<ul style="list-style-type: none"> ■ Afløbsrøret eller vandafløbsslangen er blokeret. Rens afløbsrøret og vandafløbsslangen. ■ Afløbsrøret eller vandafløbsslangen hænger fast i noget eller sidder i klemme. Sørg for, at afløbsrøret og vandafløbsslangen ikke har et knæk og ikke er i klemme. ■ Pumpen er blokeret. → "Pumpen er blokeret" på side 48 ■ Afløbsslangen er blokeret ved vandlåsen. → "Afløbsslange er tilstoppet ved vandlås" på side 49 ■ Vandafløbsslangen er tilsluttet for højt. Installér vandafløbsslangen i en højde på maks. 1 meter.





da En fejl - hvad gør man?





Visning	Årsag/afhjælpning
H:95 skifter til End, når programmet er afsluttet	Vand ikke fundet i tørrefase, kan give dårligt tørreresultat.
H:32 skifter til End, når programmet er afsluttet	Afbalanceringsystemet har afbrudt centrifugeringen, fordi vasketøjet var ujævnt fordelt. Læg både større og mindre stykker vasketøj jævnt fordelt i tromlen.
 3 sec lyser	Børnesikringen er aktiveret – deaktiver den.
 lyser	Der er registreret for meget skum, og der er blevet aktiveret en ekstra vask. Brug mindre vaskemiddel til den samme mængde tøj ved den næste vask.
Indikatorlampen for programmet  Tromlerengøring blinker	Udfør programmet  Tromlerengøring 90°C for at rengøre og pleje tromle og bundkar. Anvisninger <ul style="list-style-type: none">■ Udfør programmet uden vasketøj.■ Brug et vaskepulver eller vaskemiddel med blegemiddel. Brug kun halvdelen af den mængde vaskemiddel, som producenten anbefaler, for at undgå skumdannelse. Brug ikke vaskemidler beregnet til uld og finvask.■ Aktivér/deaktivér signalet for  Tromlerengøring. → "Aktivere/deaktivere advarselssignal om pleje af tromlen" på side 46
	Lyser: Wi-fi er aktiveret, og apparatet er forbundet med hjemmenetværket. Blinker: Apparatet forsøger at oprette forbindelse til hjemmenetværket. Slukket: Wi-fi er deaktiveret, og apparatet er ikke forbundet med hjemmenetværket.
Andre visninger	Sluk apparatet, vent fem sekunder, og tænd det igen. Kontakt kundeservice, hvis meddelelsen vises igen.

En fejl - hvad gør man?



Fejl	Årsag/afhjælpning
Der lækker vand ud af apparatet.	<ul style="list-style-type: none">■ Fastgør afløbsslangen korrekt, eller udskift den.■ Spænd vandtilførselsslansens skrueforbindelser til.
Apparatet tager ikke vand ind. Vaskemidlet bliver ikke skyllet ind.	<ul style="list-style-type: none">■ Programmet starter ikke?■ Er vandhanen åbnet?■ Er filtret i vandtilførslen tilstoppet? → "Tilstoppet filter i vandforsyning" på side 49■ Har vandtilførselsslangen et knæk, eller er den i klemme?

Fejl	Årsag/afhjælpning
Der er hældt forkert vaskemiddel/skyllemiddel i rum(mene).	Rum: <ol style="list-style-type: none"> 1. Tøm og rens dem. 2. Påfyld igen.
Indtørret vaskemiddel/skyllemiddel i rummene.	Rens rummene, og påfyld igen.
Lugen kan ikke åbnes.	<ul style="list-style-type: none"> ■ Temperaturen i tromlen er for høj til, at lugen kan åbnes. ■ Sikkerhedsfunktionen er aktiveret. Stop programmet? ■ Vandstanden i tromlen er for høj. ■ Kan lugen kun åbnes ved hjælp af nødåbningen? → "Nødåbning" på side 50
Programmet kan ikke startes.	<ul style="list-style-type: none"> ■ Er der trykket på tasten ▷00, eller er der valgt →(Færdig om-tid) tid? ■ Er lugen lukket? ■ Er børnesikringen aktiveret? Deaktivér børnesikringen. ■ Er demotilstand aktiveret? Hvis displayet viser ShoP i 5 sekunder, efter at der er tændt for apparatet, befinder apparatet sig i demotilstand. Deaktivér demotilstanden på følgende måde: <ol style="list-style-type: none"> 1. Sluk for apparatet, og tænd for det igen. 2. Vent, indtil meddelelsen ShoP ikke længere vises. 3. Tryk vedvarende på ▷00 i mindst 5 sekunder. <p>Apparatet bliver slukket automatisk. Nu kan apparatet bruges på normal vis.</p>
Programmet er startet, og tromlen drejer rundt, men der fyldes ikke vand i tromlen.	Ingen fejl – nogle programmer (f.eks. Bomuld) registrerer og vejer specifikt vasketøjsmængden, når programmet er startet for at beregne den optimale vandmængde til vask. Tromlen begynder snart at tage vand ind.
Vandet pumpes ikke ud.	<ul style="list-style-type: none"> ■ Afløbsrøret eller vandafløbsslangen er blokeret. Rens afløbsrøret og vandafløbsslangen. ■ Afløbsrøret eller vandafløbsslangen hænger fast i noget eller sidder i klemme. Sørg for, at afløbsrøret og vandafløbsslangen ikke har et knæk og ikke er i klemme. ■ Er pumpen blokeret? → "Pumpen er blokeret" på side 48 ■ Er afløbsslangen tilstoppet ved vandlåsen? → "Afløbsslange er tilstoppet ved vandlås" på side 49 ■ --- (skyllestop = ingen sidste udpumpning) er aktiveret (afhængigt af model). Fortsæt programmet ved at vælge ☺ Centrifugering og trykke på ▷00. ■ Vandafløbsslangen er tilsluttet for højt. Installér vandafløbsslangen i en højde på maks. 1 meter.
Intet synligt vand i tromlen.	Ingen fejl – vandstanden er under det synlige område.

Fejl	Årsag/afhjælpning
Centrifugeringen var utilstrækkelig. Vasketøjet er for vådt/for fugtigt.	<ul style="list-style-type: none"> ■ Ingen fejl – afbalanceringsystemet har afbrudt centrifugeringen, fordi vasketøjet var ujævnt fordelt. Læg både større og mindre stykker vasketøj jævnt fordelt i tromlen. ■ Er den ekstra programindstilling  (Strygelet) valgt (afhængigt af model)? ■ Er den ekstra programindstilling  (stille) eller programmet stille valgt (afhængigt af model)? ■ Er den valgte centrifugeringshastighed for lav?
Centrifugeringen starter flere gange.	Ingen fejl – afbalanceringsystemet udligner en ubalance.
Restvand i rummet til plejemidler.	<ul style="list-style-type: none"> ■ Ingen fejl – plejemidlets virkning bliver ikke forringet. ■ Fjern om nødvendigt indsatsen. Rens sæbeskuffen, og sæt den på plads igen.
Sæbekammeret  er ikke skyllet helt rent.	Fjern indsatsen. Rens sæbeskuffen, og sæt den på plads igen.
Programmet varer længere end normalt.	<ul style="list-style-type: none"> ■ Ingen fejl – afbalanceringsystemet udligner en ubalance ved at fordele vasketøjet gentagne gange. ■ Ingen fejl – skumregistreringssystemet er aktiveret – der er aktiveret en ekstra skylning.
Programmets længde ændres under vaske-/tørreprocessen.	Ingen fejl – programforløbet optimeres i forhold til den specifikke vaske-/tørreproces. Dette kan ændre den programlængde, som vises i touch-displayet.
Der kommer muligvis skum ud af sæbeskuffen.	<p>Er der brugt for meget vaskemiddel?</p> <p>Bland 1 spiseskefuld skyllemiddel med en ½ liter vand, og hæld blandingen i rum II. (Ikke til outdoor, sportstøj eller tekstiler med dunfyld!)</p> <p>Reducér vaskemiddelmængden ved den næste vask.</p> <p>Brug kun gængse lavtskummende vaske- og plejemidler, som er egnet til maskinvask.</p>
Intensiv skumdannelse gentagne gange.	<p>Er der brugt for meget vaskemiddel?</p> <p>Brug mindre vaskemiddel ved næste vask med samme mængde tøj.</p> <p>Brug kun gængse lavtskummende vaske- og plejemidler, som er egnet til maskinvask.</p>
Ubehagelig lugt eller pletter i apparatet.	<p>Udfør programmet  Tromlerengøring 90°C uden vasketøj.</p> <p>Brug et vaskepulver eller vaskemiddel med blegemiddel.</p> <p>Bemærk: Brug kun halvdelen af den mængde vaskemiddel, som producenten anbefaler, for at undgå skumdannelse. Brug ikke vaskemidler beregnet til uld og finvask.</p>
Det er ikke muligt at oprette forbindelse til hjemmenetværket.	<ul style="list-style-type: none"> ■ Wi-fi er deaktiveret. Aktivér wi-fi for at forbinde med hjemmenetværket.  ■ Wi-fi er aktiveret, men der kan ikke oprettes forbindelse til hjemmenetværket. Kontrollér, om hjemmenetværket er tilgængeligt, eller prøv at forbinde til hjemmenetværket igen.

Fejl	Årsag/afhjælpning
Home Connect fungerer ikke.	<ul style="list-style-type: none"> Der findes løsningsforslag til problemer med Home Connect på www.home-connect.com. Tilgængeligheden af Home Connect-funktionaliteten afhænger af tilgængeligheden af Home Connect-tjenester (f.eks. adgang til appen) i det pågældende land.Home Connect-tjenester er ikke tilgængelige i alle lande – der findes yderligere oplysninger om dette på: www.home-connect.com.
Kraftig støj, vibrationer og apparatet "vandrør" under centrifugering.	<ul style="list-style-type: none"> Er apparatet rettet op til vandret? → "<i>Indjustering</i>" på side 18 Er apparatets fødder fastgjort? Fastgør apparatets fødder. Er transportsikringerne blevet fjernet? → "<i>Fjernelse af transportsikringer</i>" på side 14
Indikatorerne på touchdisplayet lyser ikke, mens apparatet er i drift.	<ul style="list-style-type: none"> Har der været en strømafbrydelse? Er sikringen/sikkerhedsrelæet udløst? Reset/udskift sikringer. Kontakt kundeservice, hvis fejlen forekommer igen.
Der er rester af vaskemiddel på vasketøjet.	<ul style="list-style-type: none"> Visse fosfatfrie vaskemidler indeholder ingredienser, som ikke er vandopløselige. Vælg  Skylning, eller børst vasketøjet af efter vasken.
Snurrende lyd under tørrefasen.	Der er tale om en innovativ proces, det såkaldte termiske spin, som bruges til reduktion af energiforbruget under tørrefasen.
Fnug på vasketøjet.	Udfør programmet  Tromlerengøring  (koldt) uden vasketøj og vaske-middel for at fjerne fnug, som er ophobet i vasketromlen under den foregående tørring.
Lyd af vandindtag under tørrefasen.	Vaske-/tørremaskinen anvender vandkondenseringsteknikken, dvs. at der bruges vand under tørringen af vasketøjet. Derfor skal vandhanen være åben hele tiden frem til tørrefasens afslutning.
Forøget tørringsvarighed.	<ul style="list-style-type: none"> Udfør programmet  Tromlerengøring  (koldt) for at fjerne fnug, som er ophobet i vasketromlen under tørrefasen. Det kan forlænge tørretiden, hvis temperaturen i omgivelserne er over 30 °C. Utilstrækkelig luftcirkulation i rummet kan forlænge tørretiden. Udluft rummet.
Tørreprogrammet starter ikke.	<ul style="list-style-type: none"> Er den ekstra programindstilling for tørring valgt? Er lugen lukket korrekt?
Tøjet er krøllet.	<ul style="list-style-type: none"> Tøjet bliver krøllet, hvis den maksimale tøjmenge bliver overskredet, eller der er valgt et forkert program til den pågældende stoftype. Alle nødvendige oplysninger om dette findes i programtabellen. Tag tøjet ud med det samme, når tørringen er afsluttet. Hvis tøjet bliver liggende i tromlen, bliver det krøllet.

da En fejl - hvad gør man?

Fejl	Årsag/afhjælpning
Tørringen er utilstrækkelig (vasketøjet er ikke tørt nok).	<ul style="list-style-type: none">■ Når programmet er afsluttet, føles varmt vasketøj fugtigere, end det faktisk er. Spred vasketøjet ud, så varmen kan undslippe.■ Meget høje temperaturer i omgivelserne (over 30 °C) eller utilstrækkelig udluftning i rummet, hvor vaske-/tørremaskinen er opstillet.■ Vasketøjet var ikke tilstrækkeligt godt centrifugeret inden tørringen. Vælg altid den højest mulige centrifugeringshastighed for det pågældende vaskeprogram.■ For stor tøjmenge i vaske-/tørremaskinen: Overhold de anbefalede maksimale tøjmengder i programtabellen og i displayet. Overfyld ikke vaske-/tørremaskinen, eftersom den maksimale tøjmenge for tørrefasen er mindre end den maksimale tøjmenge for vask. Hvis der er vasket med maksimal tøjmenge, skal vasketøjet bagefter tages ud af vaske-/tørremaskinen og deles op til to tørringer.■ Strømforsyningsspændingen er for lav (under 200 V) – sørg for tilstrækkelig strømforsyning.■ Vandtrykket er lavt. Som følge af vandkondenseringsprincippet medfører et lavt vandtryk, at den fordampede vanddamp ikke kan kondensere korrekt og fuldstændigt.■ Vandhanen er lukket under tørring. Eftersom tørringen udføres på grundlag af vandkondenseringsteknikken, skal vandhanen være åben under tørreprocessen. I modsat fald kan det ikke garanteres, at tørringen udføres tilfredsstillende.■ Tykke tekstiler med flere lag eller med tykt fyld tørrer hurtigt på overfladen, men bliver ikke gennemtørre. Udligningsprocessen kan vare længere. Vælg tørreprogrammet * (Skabstørt+) til sådanne tekstiler, eller vælg  myTime med Dry.

Gør følgende, hvis en fejl ikke kan afhjælpes på egen hånd (f.eks. ved at slukke/tænde for apparatet), eller hvis det skal repareres:

- Sluk for apparatet, og træk netstikket ud.
- Luk for vandhanen, og kontakt kundeservice.



Kundeservice

Hvis en fejl ikke kan afhjælpes ved egen hjælp (→ "En fejl - hvad gør man?" på side 52): Kontakt kundeservice.

Vi finder altid en passende løsning, også for at undgå unødvendige teknikerbesøg.

Oplys apparatets modelnummer (E-Nr.) og fabrikationsnummer (FD) ved henvendelse til kundeservice.

E-Nr. _____ FD _____

E-nr. Modelnummer
FD Fabrikationsnummer

Disse oplysninger følger følgende steder, afhængigt af model:





















- På indersiden af lugen
- På bagsiden af apparatet.

Hav tillid til producentens ekspertise.

Kontakt os. Så kan man være sikker på, at reparationerne bliver udført af faguddannet kundeservicepersonale, og at der anvendes originale reservedele.

Forbrugsværdier

Energi- og vandforbrug, programvarighed og restfugtighed for hovedvaskeprogrammet (omtrentlige værdier)

Program	Tøjmængde	Energiforbrug*	Vandforbrug*	Programvarighed*
 Bomuld 20 °C	10,0 kg	0,39kWh	91 l	3¼ h
 Bomuld 40 °C	10,0 kg	1,32 kWh	91 l	4 h
 Bomuld 60 °C	10,0 kg	1,54 kWh	92 l	3¼ h
 Bomuld 60 °C +  Eco **	10,0 kg	1,22 kWh	69 l	5¼ h
 Bomuld 60 °C +  Eco (vask)	10,0 kg	6,82 kWh	125 l	10½ h
 Bomuld + Dry +  (Skabstørt+) (tørring)***	6,0 kg			
 Bomuld 90 °C	10,0 kg	2,70 kWh	104 l	3¼ h
 Strygelet 40 °C	4,0 kg	0,77 kWh	69 l	2¼ h
 Mix 40 °C	4,0 kg	0,63 kWh	50 l	1¼ h
 Finvask/Silke 30 °C	2,0 kg	0,21 kWh	35 l	¾ h
 Uld  30 °C	2,0 kg	0,21 kWh	41 l	¾ h
 Bomuld + Dry +  Speed +  (Skabstørt) (tørring)	6,0 kg	3,11 kWh	38 l	2¼ h
 Strygelet + Dry +  (Skabstørt) (tørring)	2,5 kg	1,32 kWh	21 l	1½ h

Værdierne er fastlagt iht. den gældende udgave af EN50229.

* De faktiske værdier kan afvige fra de angivne værdier under påvirkning af vandtryk, vandhårdhed, vandes tilførselstemperatur, omgivende temperatur, vasketøjets type, mængde og tilsmudsningsgrad, svingninger i strømforsyningen samt af de tilvalgte funktioner.

** EU effektivitetsprøvninger til energimærkning iht. den gældende udgave af EN50229 og direktiv 96/60/EF for vask med maksimal tøjmængde, koldt vand (15°C) og maksimal centrifugeringshastighed.

*** EU effektivitetsprøvninger til energimærkning iht. den gældende udgave af EN50229 og direktiv 96/60/EF for vask med maksimal tøjmængde, koldt vand (15°C) og maksimal centrifugeringshastighed, og for tørring med tøjmængden opdelt i 2 portioner til 2 tørringer.



Tekniske data

Mål:

848 mm x 598 mm x 620
(højde x bredde x dybde)

Vægt:

84 kg

Nettilslutning:

Nominal spænding 220-240V, 50 Hz

Minimum sikring af installationen
()10 A

Nominal effekt 1900-2300 W

Vandtryk:

100–1000 kPa (1–10 bar)

Strømforbrug i netværk (Wi-Fi) ved standby-/ventetilstand:

1,1 W / 20 min



Aqua-Stop garanti

Kun for maskiner med Aqua-Stop

Supplerende til garantikrav overfor leverandøren på grundlag af købsaftalen og vores produktgaranti, yder vi erstatning på grundlag af følgende betingelser:

1. Hvis der sker en vandskade, som skyldes en fejl i vores Aqua-Stop system, yder vi erstatning til private kunder for den deraf resulterende skade.
2. Denne garanti gælder for hele maskinens levetid.
3. Det er en betingelse i forbindelse med alle garantikrav, at vaskemaskinen med Aqua-Stop skal være opstillet og tilsluttet korrekt i overensstemmelse med vores anvisninger, dette omfatter også en korrekt installeret Aqua-Stop enhed (originalt tilbehør).
Vores garanti omfatter ikke defekte tilførselsledninger eller tilslutningsdele frem til Aqua-Stop tilslutningen på vandhanen.
4. Det er ikke nødvendigt at overvåge vaskemaskiner med Aqua-Stop under driften eller at sikre dem bagefter ved at lukke for vandhanen. Det er kun nødvendigt at lukke for vandhanen ved længere tids fravær fra hjemmet, f.eks. ved flere ugers ferie.

Rådgivning og bestilling af reparation i tilfælde af fejl

DK 44 89 89 85

Der findes kontaktdata for alle lande i den vedlagte kundeservice-liste.

BSH Hausgeräte GmbH
Carl-Wery-Straße 34
81739 München
GERMANY
siemens-home.bsh-group.com

Produceret af BSH Hausgeräte GmbH med varemærkelicens fra Siemens AG



9001444153 (0006)