

manual de instrucciones

**Máquina de lavar roupa
3TS...**

pt Manual de utilização e de instalação

 **Balay**
www.balay.es

A sua nova máquina de lavar roupa

Optou por uma máquina de lavar roupa da marca Balay.

Por favor, consagre alguns minutos para ler este manual e conheça as vantagens da sua máquina de lavar roupa.

Para corresponder ao alto nível de qualidade da marca Balay, todas as máquinas de lavar roupa que saem da nossa fábrica são cuidadosamente testadas relativamente ao seu funcionamento e perfeitas condições.

Para mais informações sobre os nossos produtos, acessórios, peças de substituição e serviços, visite o nosso site www.balay.es ou consulte os nossos centros de Assistência Técnica.

Se o manual de utilização e de instalação descrever diferentes modelos, será chamado à atenção para as diferenças nos respetivos pontos.



Colocar a máquina de lavar em funcionamento apenas após ter lido este manual de utilização e de instalação!

Regras de apresentação

Aviso!

Esta combinação de símbolo e palavra de sinalização faz referência a uma situação potencialmente perigosa. A não observância pode levar à morte ou causar ferimentos.

Atenção!

Esta palavra de sinalização faz referência a uma situação potencialmente perigosa. A não observância pode levar a danos materiais e ambientais.

Nota/dica

Notas para a utilização ideal do aparelho/informações úteis.

1. 2. 3./a) b) c)

Os passos a executar são apresentados através de números ou letras.

■ / -

As enumerações são apresentadas através de um quadrado ou um travessão.

Índice

 Utilização pretendida	4	Tingir/branquear	26
 Instruções de segurança	5	Manter na água	26
Crianças/pessoas/animais	5	 Detergente	27
Instalação	7	Seleção correta do detergente	27
Funcionamento	9	Poupar energia e detergente.	27
Limpeza/manutenção	11	P+ Regulações padrão do programa	28
 Proteção ambiental	12	Temperatura	28
Embalagem/aparelho usado	12	Rotação de centrifugação	28
Conselhos para uma utilização económica	12	Terminado em	28
 Posicionamento e ligação	13	P+ Regulações adicionais do programa	29
Incluído com o aparelho	13	rápido eco	29
Instruções de segurança	14	água+/enxaguamento+	30
Superfície de instalação	15	Engomar fácil	30
Instalação numa base ou num chão com vigas de madeira	15	Pré-lavagem	30
Instalação numa plataforma com gaveta	15	 Utilizar o aparelho	30
Instalação do aparelho numa kitchenette	15	Preparar a máquina de lavar roupa	30
Remover os bloqueios para transporte	15	Ligar o aparelho/selecionar um programa	30
Comprimentos de mangueiras e cabos	16	Alterar as regulações padrão do programa	31
Admissão de água	17	Selecionar regulações adicionais do programa	31
Saída de água	18	Colocar roupa no tambor	31
Nivelamento	18	Medir e acrescentar detergente e produtos de conservação	32
Ligação elétrica	19	Iniciar o programa	33
Antes de lavar pela primeira vez	19	Fecho de segurança para crianças	33
Transporte	20	Acrescentar/remover roupa	34
 Familiarizar-se com o aparelho	21	Alterar o programa	34
Máquina de lavar roupa	21	Cancelar o programa	34
Painel de comandos	22	Fim do programa durante Parar enxaguamento	34
Painel de indicações	22	Fim do programa	34
 Roupa	25	Remover roupa/desligar o aparelho	34
Preparar a roupa	25	 Sensores	35
Separar a roupa	25	Deteção automática da carga	35
Engomar	26		

Sistema de detecção de carga
desequilibrada. 35

 **Regulações do aparelho 36**

 **Limpeza e manutenção 37**

Estrutura da máquina/painel de
comandos 37

Tambor 37

Descalcificação 37

Gaveta e caixa do detergente 37

Bomba de escoamento está
bloqueada 39

A mangueira de escoamento no
sifão está bloqueada. 40

O filtro na entrada de água está
bloqueado 40

 **Falhas e o que fazer
para eliminá-las 41**

Desbloqueio de emergência 41

Informações no painel de
indicações 42

Falhas e o que fazer para
eliminá-las. 43

 **Serviço pós-venda 45**

 **Dados técnicos 45**

 **Garantia Aqua-Stop 46**

Utilização pretendida

- Este aparelho destina-se exclusivamente a uma utilização doméstica privada.
- Não instale nem opere este aparelho em locais que possam ficar sujeitos a condições de gelo e/ou no exterior. O aparelho poderá ficar danificado, caso água residual congele no seu interior. Se as mangueiras congelarem, poderão apresentar ruturas/rebentar.
- Este aparelho só pode ser usado para a lavagem de roupa doméstica, nomeadamente peças laváveis à máquina e lãs laváveis à mão (ver etiqueta na peça). A utilização do aparelho para qualquer outro fim encontra-se fora do âmbito da sua aplicação prevista e é proibida.
- Este aparelho é adequado para uma operação com água da rede pública e detergentes disponíveis no mercado, bem como produtos de tratamento (têm de ser adequados para máquinas de lavar roupa).
- O aparelho destina-se a ser usado até uma altura máxima de 4000 metros acima do nível do mar.

Antes de ligar o aparelho:

Certifique-se de que não há danos visíveis no aparelho. Não opere o aparelho, caso ele esteja danificado. Caso tenha algum problema, contacte o seu revendedor especializado ou o nosso serviço de assistência técnica.

Leia e siga as instruções de operação e de instalação, bem como todas as restantes informações que acompanham este aparelho.

Guarde os documentos para uma utilização posterior ou para futuros proprietários.

Instruções de segurança

As seguintes informações de segurança e advertências são disponibilizadas para protegê-lo contra ferimentos e evitar danos materiais no meio envolvente.

No entanto, é importante adotar as precauções necessárias e agir com cuidado durante a instalação, manutenção, limpeza e operação do aparelho.

Crianças/pessoas/animais

Aviso

Risco de morte!

Crianças e outras pessoas incapazes de avaliar os riscos associados à utilização do aparelho podem ferir-se ou colocar-se em situações que impliquem risco de vida. Tenha, por isso, em atenção:

- O aparelho pode ser utilizado por crianças com idade superior a 8 anos e por pessoas com capacidades físicas, sensoriais ou mentais reduzidas, ou com falta de experiência ou conhecimento, desde que as mesmas sejam supervisionadas ou tenham recebido instruções sobre a utilização segura do aparelho e tenham compreendido os potenciais riscos associados à utilização do aparelho.
- As crianças não devem brincar com este aparelho.
- Não deixe que as crianças limpem ou efetuem a manutenção deste aparelho sem supervisão.
- Mantenha as crianças com idade inferior a 3 anos e os animais afastados deste aparelho.
- Não deixe o aparelho sem supervisão quando crianças ou outras pessoas incapazes de avaliar os riscos se encontram nas proximidades.

 **Aviso**

Risco de morte!

As crianças podem trancar-se no interior dos aparelhos e ficar numa situação que implique risco de vida.

- Não coloque o aparelho atrás de uma porta, pois tal pode obstruir a porta do aparelho ou impedir que ela abra por completo.
- Quando o aparelho atingir o fim da sua vida útil, retire a ficha da tomada **antes** de cortar o cabo de alimentação e, em seguida, destrua o bloqueio na porta do aparelho.

 **Aviso**

Risco de asfixia!

As crianças podem ficar presas na embalagem/película de plástico ou componentes da embalagem, caso lhes seja permitido brincar com eles, ou podem puxá-los sobre as suas cabeças e sufocar.

Mantenha a embalagem, a película de plástico e os componentes da embalagem afastados das crianças.

 **Aviso**

Risco de intoxicação!

Se ingeridos, os detergentes e produtos de conservação podem resultar em intoxicação. Se os ingerir acidentalmente, consulte um médico. Mantenha os detergentes e os produtos de conservação fora do alcance das crianças.

 **Aviso**

Risco de queimaduras!

Ao lavar a altas temperaturas, o óculo na porta do aparelho fica quente. Não deixe que as crianças toquem na porta do aparelho, quando esta estiver quente.

 **Aviso**

Irritação ocular/da pele!

O contacto com detergentes ou produtos de conservação pode causar irritação ocular/da pele. Lave minuciosamente os olhos/a pele, caso entre(m) em contacto com detergentes ou produtos de conservação. Mantenha os detergentes e os produtos de conservação fora do alcance das crianças.

Instalação

Aviso

Risco de choque elétrico/ incêndio/danos materiais/ danos no aparelho!

A instalação incorreta do aparelho pode revelar-se perigosa. Certifique-se que:

- A tensão de rede na sua tomada corresponde à tensão nominal especificada no aparelho (placa de identificação). As potências de ligação e a potência necessária do fusível encontram-se especificadas na placa de identificação.
- A ficha de rede e a tomada de proteção de contacto são compatíveis e o sistema de ligação à terra foi corretamente instalado.
- A instalação tem uma secção transversal adequada.
- A ficha de rede está sempre livremente acessível. Se isto não for possível, por forma a cumprir os regulamentos de segurança pertinentes, tem de ser instalado um interruptor (de corte de corrente bipolar) na instalação fixa, em conformidade com os regulamentos de instalações elétricas.

- Se utilizar um disjuntor de corrente residual, utilize apenas um que possua a seguinte marca: . A presença desta marca é a única forma de assegurar que o disjuntor cumpre todos os regulamentos aplicáveis.

Aviso

Risco de choque elétrico/ incêndio/danos materiais/ danos no aparelho!

Se o cabo de alimentação do aparelho for alterado ou danificado, tal pode resultar em choque elétrico, curto-circuito ou incêndio provocado pelo sobreaquecimento.

O cabo de alimentação não pode ser dobrado, esmagado ou alterado, nem pode entrar em contacto com quaisquer fontes de calor.

Aviso

Risco de incêndio/danos materiais/danos no aparelho!

A utilização de extensões ou tomadas múltiplas pode resultar em incêndio devido a sobreaquecimento ou curto-circuito.

Ligue o aparelho diretamente a uma tomada ligada à terra corretamente instalada. Não utilize extensões, tomadas múltiplas ou acopladores multidirecionais.

Aviso

Risco de ferimentos/danos materiais/danos no aparelho!

- O aparelho pode vibrar ou mover-se durante a operação, o que pode resultar em ferimentos ou danos materiais. Coloque o aparelho numa superfície limpa, uniforme e sólida, e, usando um nível de bolha, nivele-o com a base aparafusada.
- Se pegar em quaisquer peças salientes do aparelho (p. ex., a porta do aparelho), com o intuito de o levantar ou deslocar, estas peças podem partir e causar ferimentos. Não pegue em quaisquer peças salientes do aparelho para deslocar o mesmo.

Aviso

Risco de ferimentos!

- O aparelho é muito pesado. Levantar o aparelho pode resultar em ferimentos. Não levante o aparelho por si mesmo.
- O aparelho tem arestas vivas nas quais pode cortar as mãos. Não pegue no aparelho pelas suas arestas vivas. Use luvas de proteção para levantar o aparelho.

- Se as mangueiras e os cabos de alimentação não estiverem corretamente instalados, eles poderão constituir um perigo de tropeço, o que pode resultar em ferimentos. Instale as mangueiras e os cabos de modo a que não constituam um perigo de tropeço.

Atenção!

Danos materiais/danos no aparelho

- Se a pressão da água for demasiado alta ou demasiado baixa, o aparelho pode não ser capaz de funcionar corretamente, o que também poderá resultar em danos materiais ou danos no aparelho. Certifique-se de que a pressão da água na instalação de abastecimento de água é de, pelo menos, 100 kPa (1 bar), e não excede 1000 kPa (10 bar).
- Se as mangueiras de água forem alteradas ou danificadas, tal pode resultar em danos materiais ou danos no aparelho. As mangueiras de água não podem ser dobradas, esmagadas, alteradas ou cortadas.

- A utilização de mangueiras fornecidas por terceiros para ligar o abastecimento de água pode resultar em danos materiais ou danos no aparelho.
Utilize exclusivamente as mangueiras fornecidas com o aparelho ou mangueiras de substituição genuínas.
- Para efetuar o transporte, o aparelho é fixo com dispositivos de bloqueio para transporte. Se os dispositivos de bloqueio para transporte não forem removidos antes do funcionamento do aparelho, tal pode resultar em danos no aparelho.
É importante que todos os dispositivos de bloqueio para transporte sejam removidos por completo antes de utilizar o aparelho pela primeira vez. Certifique-se de que guarda estes dispositivos de bloqueio para transporte separadamente. É importante que volte a instalar os dispositivos de bloqueio para transporte, caso seja necessário transportar o aparelho, por forma a impedir que o aparelho sofra danos de transporte.

Funcionamento

Aviso

Risco de explosões/incêndio!

Roupa pré-tratada com agentes de limpeza que contenham solventes, como, p. ex., tiranódoas / solventes de limpeza, pode causar uma explosão no tambor.

Enxague a roupa minuciosamente com água antes de a lavar na máquina.

Aviso

Risco de intoxicação!

Fumos tóxicos podem ser libertados por agentes de limpeza que contenham solventes, como, p. ex., solventes de limpeza. Não utilize agentes de limpeza que contenham solventes.

Aviso

Risco de ferimentos!

- Se apoiar o seu peso/se sentar sobre a porta da máquina quando esta estiver aberta, o aparelho pode tombar e causar ferimentos. Não apoie o seu peso sobre a porta do aparelho quando esta estiver aberta.
- Se subir para cima do aparelho, o tampo pode partir e causar ferimentos. Não suba para cima do aparelho.

- Se colocar as mãos no tambor enquanto ele ainda estiver a rodar, poderá sofrer ferimentos nas mãos. Espere até o tambor ter parado de rodar.

 **Aviso**

Risco de escaldadela!

Se estiver a lavar a altas temperaturas, existe risco de escaldadela, caso entre em contacto com a solução quente à base de detergente (p. ex., ao escoar água quente para um lavatório).

Não toque na solução à base de detergente.

 **Aviso**

Irritação ocular/da pele!

Detergente e produtos de conservação podem espalhar-se, caso a gaveta para detergente seja aberta enquanto o aparelho estiver em funcionamento.

Lave minuciosamente os olhos/a pele, caso entre(m) em contacto com detergentes ou produtos de conservação. Se os ingerir acidentalmente, consulte um médico.

Atenção!

Danos materiais/danos no aparelho

- Se a quantidade de roupa no aparelho exceder a sua capacidade de carga máxima, o aparelho pode não ser capaz de funcionar corretamente, o que também poderá resultar em danos materiais ou danos no aparelho.

Não exceda a capacidade de carga máxima de roupa seca. Certifique-se de que cumpre as capacidades de carga máximas especificadas para cada programa → Folha suplementar às instruções de operação e instalação.

- Se deitar a quantidade errada de detergente ou agente de limpeza no aparelho, tal pode resultar em danos materiais ou danos no aparelho. Utilize detergentes/produtos de conservação/agentes de limpeza e amaciadores em conformidade com as instruções do fabricante.

Limpeza/manutenção

Aviso

Risco de morte!

O aparelho é operado eletricamente. Há risco de choque elétrico, caso entre em contacto com componentes ligados. Tenha, por isso, em atenção:

- Desligue o aparelho.
Desligue o aparelho da fonte de alimentação (retire a ficha).
- Nunca segure na ficha de rede com as mãos molhadas.
- Ao retirar a ficha de rede da tomada, segure sempre na própria ficha e nunca no cabo de alimentação, caso contrário poderá danificar o cabo de alimentação.
- Não efetue quaisquer modificações técnicas no aparelho ou nas suas características.
- Reparações ou quaisquer outros trabalhos no aparelho só podem ser realizados pela nossa Assistência técnica ou por um electricista. O mesmo se aplica à substituição do cabo de alimentação (se necessário).
- É possível encomendar cabos de alimentação de substituição junto da nossa Assistência técnica.

Aviso

Risco de intoxicação!

Fumos tóxicos podem ser libertados por agentes de limpeza que contenham solventes, como, p. ex., solventes de limpeza. Não utilize agentes de limpeza que contenham solventes.

Aviso

Risco de choque elétrico/danos materiais/danos no aparelho!

Se a humidade penetrar no aparelho, tal pode causar um curto-circuito.

Não utilize uma lavadora de alta pressão, um aparelho de limpeza a vapor, uma mangueira ou pistola de jato para limpar o seu aparelho.

Aviso

Risco de ferimentos/danos materiais/danos no aparelho!

A utilização de peças de substituição e acessórios fornecidos por terceiros é perigosa e pode resultar em ferimentos, danos materiais ou danos no aparelho. Por razões de segurança, utilize exclusivamente peças de substituições e acessórios genuínos.

Atenção! Danos materiais/danos no aparelho

Agentes de limpeza e agentes para o pré-tratamento de roupa (p. ex., tira-nódoas, sprays de pré-lavagem, etc.) podem causar danos, caso entrem em contacto com as superfícies do aparelho. Tenha, por isso, em atenção:

- Não deixe que estes agentes entrem em contacto com as superfícies do aparelho.
- Limpe o aparelho unicamente com água e um pano macio e húmido.
- Remova imediatamente quaisquer resíduos de detergente, spray ou outros.



Proteção ambiental

Embalagem/aparelho usado



A embalagem deve ser eliminada de forma ambientalmente responsável. Este aparelho está rotulado em conformidade com a Diretiva Europeia 2012/19/UE relativa a aparelhos elétricos e eletrónicos usados (resíduos de equipamentos elétricos e eletrónicos - REEE). Esta diretiva especifica o enquadramento aplicável à devolução e reciclagem de aparelhos usados em toda a UE.

Conselhos para uma utilização económica

- Para uma excelente poupança de energia e de água, encha o aparelho com a quantidade máxima de roupa para cada programa.
Visão geral de programas
→ Folha suplementar das instruções de instalação e de utilização.
- A roupa com sujidade normal deve ser lavada sem uma pré-lavagem.
- Poupe energia e detergente quando lavar roupa com sujidade ligeira ou normal.
→ "Detergente" na página 27
- As temperaturas que podem ser selecionadas podem ser consultadas nas etiquetas de conservação nos tecidos. As temperaturas usadas na máquina podem divergir desta informação, para garantir que obter a melhor combinação de poupança de energia e resultados de lavagem.

- Para poupar energia, o aparelho muda para o modo de poupança de energia. A iluminação do painel de indicações apaga-se após alguns minutos e o botão início/pausa ► pisca.
→ "Painel de indicações" na página 22
- Se, em seguida, a roupa for seca numa máquina de secar roupa com bomba de calor, seleccione a velocidade de centrifugação de acordo com as instruções do fabricante da máquina de secar roupa.



Posicionamento e ligação

Incluído com o aparelho

Conselhos

- Verifique se a máquina apresenta danos de transporte. Nunca utilize uma máquina danificada. Caso tenha alguma reclamação, contacte o revendedor ao qual adquiriu o aparelho ou o nosso serviço de pós-venda.
- A humidade no interior do tambor deve-se ao teste final.

O conteúdo do tambor e as mangueiras entregues com o aparelho variam conforme o modelo.

■ Standard / Aqua-Secure

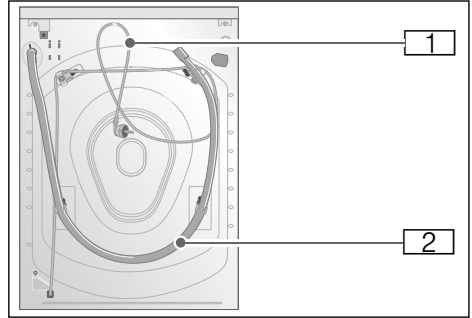

■ Aqua-Stop

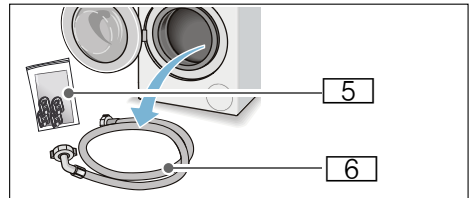
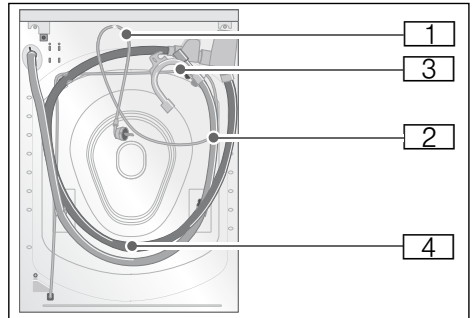

- 1 Cabo de alimentação
- 2 Mangueira de escoamento da água
- 3 Cotovelo para fixação da mangueira de escoamento de água*
- 4 Mangueira de abastecimento da água no modelo Aqua-Stop

pt Posicionamento e ligação

- 5 Saco:
- Instruções de utilização e de instalação + folha suplementar das instruções de utilização e de instalação
 - Diretório de localização do serviço pós-venda*
 - Garantia*
 - Tampas de cobertura para aberturas após a remoção dos bloqueios para transporte
 - Auxiliar de medição* para detergente líquido
 - Adaptador com anilha de vedação de 21 mm = 1/2" a 26,4 mm = 3/4" *

- 6 Mangueira de admissão de água dos modelos Standard/Aqua-Secure

* conforme o modelo

Além disso, é necessária uma braçadeira de mangueira (24 - 40 mm de diâmetro, disponível em retalhistas especializados) para ligar a mangueira de escoamento da água a um sifão.

Ferramentas úteis

- Nível de bolha para alinhamento
- Chave com:
 - WAF13 para soltar as cintas de transporte, e
 - WAF17 para alinhar os pés do aparelho

Instruções de segurança



Aviso

Risco de ferimentos!

- A máquina de lavar roupa é muito pesada. Tenha cuidado ao elevar/transportar a máquina de lavar roupa; use luvas de proteção.

- Se a máquina de lavar roupa for levantada pelas partes salientes (p. ex., a porta da máquina de lavar roupa), os componentes podem quebrar e causar ferimentos. Não levante a máquina de lavar roupa por peças salientes.
- Se a mangueira e os cabos de alimentação não estiverem instalados corretamente, existe o risco de tropeçar e de ferimentos. Instale as mangueiras e os cabos de modo a que não exista risco de tropeçar.

Atenção!

Danos no aparelho

Mangueiras congeladas podem rasgar/rebentar.

Não instale a máquina de lavar roupa em áreas expostas ao gelo ou no exterior.

Atenção!

Danos causados pela água

Os pontos de ligação para as mangueiras de abastecimento e de escoamento de água estão sob alta pressão de água. Para evitar fugas e danos causados pela água, siga as instruções nesta secção.

Conselhos

- Para além das informações de segurança aqui indicadas, o fornecedor local de água e eletricidade poderá ter requisitos especiais.
- Em caso de dúvida, contacte um técnico especializado para instalar o aparelho.

Superfície de instalação

Conselho: A máquina de lavar roupa deve ser alinhada de forma estável, para que não se desloque.

- A superfície de instalação deve estar firme e nivelada.
- Chãos/revestimentos do chão moles não são adequados.

Instalação numa base ou num chão com vigas de madeira

Atenção!

Danos no aparelho

A máquina de lavar roupa pode "deambular" e tombar da base, durante a centrifugação.

Os pés do aparelho devem ser fixados com suportes de fixação.

N.º encomenda WMZ 2200,
WX 975600, Z 7080X0

Conselho: Em chãos com vigas de madeira, instale a máquina de lavar roupa:

- Num canto, se possível,
- Numa tábua de madeira à prova de água (mín. 30 mm de espessura), bem aparafusada ao chão.

Instalação numa plataforma com gaveta*

N.º de encomenda da plataforma: WMZ 20490, WZ 20490, WZ 20520

Instalação do aparelho numa kitchenette

⚠ Aviso

Risco de morte!

Há risco de choque elétrico, caso toque em componentes ligados.

Não remova a placa de cobertura do aparelho.

* Conforme o modelo

Conselhos

- É necessária uma largura do recesso de 60 cm.
- Instale a máquina de lavar roupa unicamente por baixo de um tampo contínuo, firmemente ligado aos armários adjacentes.

Remover os bloqueios para transporte

Atenção!

Danos no aparelho

- Para efetuar o transporte, a máquina é fixa com bloqueios para transporte. Se os bloqueios para transporte não forem removidos, a máquina pode ficar danificada durante o funcionamento. Antes de usar o aparelho pela primeira vez, certifique-se de que removeu completamente os quatro bloqueios para transporte. Guarde os bloqueios num local seguro.
- Se o aparelho for transportado posteriormente, terá de reinstalar os bloqueios antes de transportar o aparelho, para evitar a ocorrência de danos decorrentes do transporte.

Conselho: Guarde os parafusos e as mangas aparafusadas num local seguro.

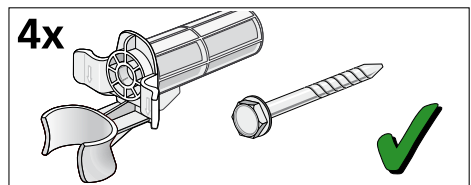

1. Retire as mangueiras dos suportes.

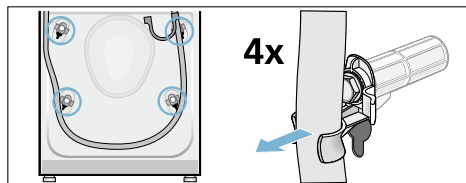

2. Remova o cabo de alimentação dos suportes. Desaperte e remova os quatro parafusos de bloqueio para transporte. Remova as mangas.

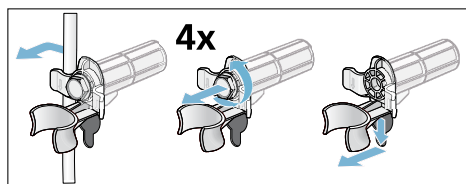

3. Coloque as coberturas. Bloqueie firmemente as coberturas, pressionando os ganchos de engate.

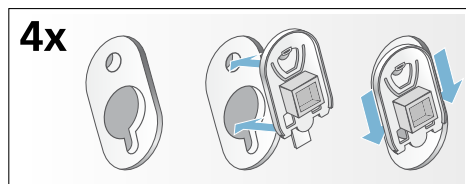

Comprimentos de mangueiras e cabos

- Ligação esquerda

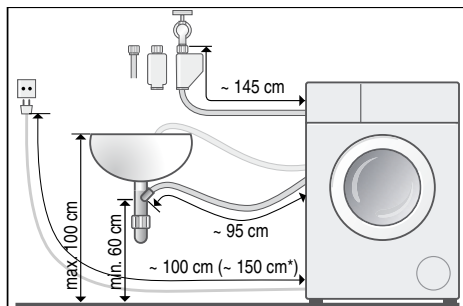

- Ligação direita

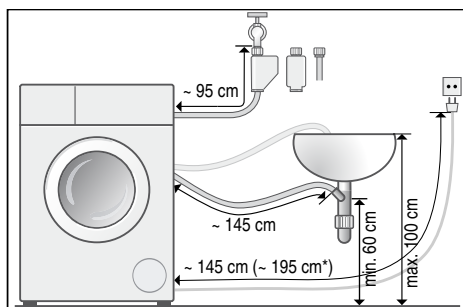

* conforme o modelo

Conselho: Os seguintes estão disponíveis em retalhistas especializados/no nosso serviço de pós-venda:

- Extensão para Aqua-Stop ou mangueira de abastecimento de água fria (aprox. 2,50 m); n.º encomenda WMZ 2380, WZ 10130, Z 7070X0
- Uma mangueira de abastecimento mais comprida (aprox. 2,20 m) para modelos standard; número de componente individual para serviço pós-venda: 00353925

Admissão de água



Aviso **Risco de choque elétrico!**

A Aqua-Stop contém uma válvula elétrica. Há risco de choque elétrico se imergir a válvula de segurança Aqua-Stop em água. Não imerja a válvula de segurança em água.

Conselhos

- Apenas utilize a máquina de lavar roupa com água fria da rede pública.
- Não ligue a máquina à torneira misturadora de uma caldeira de água quente despressurizada.
- Não utilize uma mangueira de abastecimento usada. Utilize apenas a mangueira de abastecimento fornecida ou uma que tenha sido adquirida num retalhista especializado autorizado.
- Não dobre nem esmague a mangueira de abastecimento de água.
- Não altere (encurte, corte) a mangueira de abastecimento de água (caso contrário, a sua intensidade deixa de estar garantida).
- Aperte as uniões roscadas apenas à mão. Se as uniões roscadas forem demasiadamente apertadas com uma ferramenta (alicate), a rosca pode ficar danificada.
- Se ligar a uma torneira de 21 mm = 1/2", coloque primeiro um adaptador* com uma anilha de vedação de 21 mm = 1/2" a 26,4 mm = 3/4".

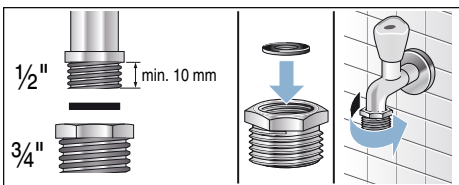

* fornecido conforme o modelo

Pressão de água ideal na rede de abastecimento

No mínimo 100 kPa (1 bar)

No máximo 1000 kPa (10 bar)

Quando a torneira está aberta, o caudal mínimo da água é de 8 l/min.

Se a pressão da água for superior a este valor, é necessário instalar uma válvula redutora da pressão.

Ligação

Conecte a mangueira de abastecimento de água à torneira da água (3/4" = 26,4 mm) e ao aparelho (não é necessária para modelos Aqua-Stop uma vez que vem instalada):

- Modelo: **Standard**

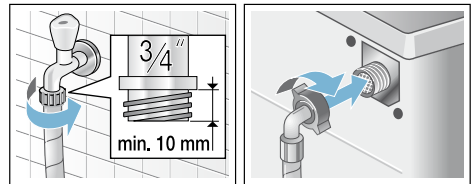

- Modelo: **Aqua-Secure**

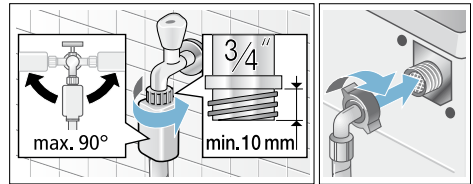

- Modelo: **Aqua-Stop**

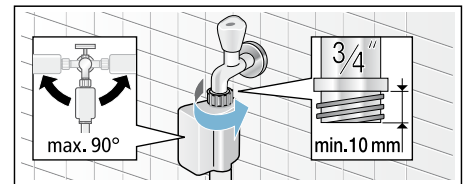

Conselho: Abra cuidadosamente a torneira, verificando a estanqueidade dos pontos de ligação. A união roscada está sob pressão da água da rede pública.

Saída de água

Aviso

Perigo de queimaduras!

Em caso de lavagem a altas temperaturas, podem ocorrer queimaduras devido ao contacto com a água de lavagem muito quente, por exemplo, ao escoar a água de lavagem muito quente para um lavatório. Não toque na água de lavagem quente.

Atenção!

Danos provocados pela água

Durante o escoamento, a mangueira de drenagem encontra-se sob pressão da água e pode sair do lavatório ou do ponto de ligação.

Fixe a mangueira de drenagem contra escorregamento.

Atenção!

Danos no aparelho/danos em tecidos

Se a extremidade da mangueira de drenagem for mergulhada na água escoada, a água pode ser reaspirada para o aparelho e danificar o aparelho/ os tecidos.

Certifique-se de que:

- a tampa do ralo não bloqueia o escoamento do lavatório.
- a extremidade da mangueira de drenagem não mergulha na água escoada.
- a água escoada suficientemente rápido.

Conselhos

- Não dobre a mangueira de escoamento da água nem a tensione longitudinalmente.
- A diferença de altura entre a superfície de instalação e o escoamento: mín. 60 cm, máx. 100 cm

Pode colocar a mangueira de escoamento de água da seguinte forma:

■ Escoamento para um sifão

O ponto de ligação deve ser protegido com uma braçadeira, \varnothing 24–40 mm (comércio especializado).

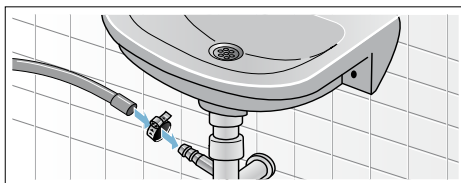

■ Escoamento para um lavatório

Fixe a mangueira de drenagem contra escorregamento. O cotovelo pode ser adquirido na Assistência Técnica: Número de peça 00655300

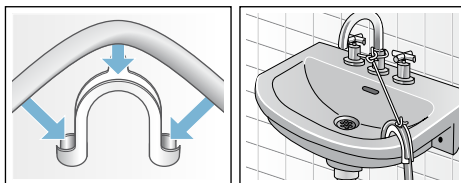

Nivelamento

Nivele o aparelho usando um nível de bolha.

Um nivelamento incorreto pode resultar em ruído intenso, vibrações e "deambulação".

1. Solte as porcas de bloqueio usando uma chave, rodando-as no sentido dos ponteiros do relógio.
2. Verifique o alinhamento da máquina de lavar roupa com um nível de bolha e ajuste, se necessário. Altere a altura, rodando os pés do aparelho. Todos os quatro pés do aparelho têm de estar firmemente assentes no chão.

3. Aperte a porca de bloqueio contra a caixa.
Ao fazê-lo, mantenha o pé firme e não ajuste a sua altura.
As porcas de bloqueio nos quatro pés do aparelho têm de ser bem aparafusadas à caixa.

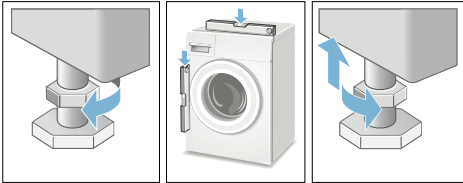

Ligação elétrica



Aviso **Risco de morte!**

Há risco de choque elétrico, caso toque em componentes ligados.

- Nunca toque nem segure a ficha com as mãos molhadas.
- Retire o cabo de alimentação sempre pela ficha e nunca pelo cabo, pois isso poderia danificá-lo.
- Nunca desconecte a ficha de alimentação durante o funcionamento.

Observe a seguinte informação e certifique-se de que:

Conselhos

- A tensão de rede e a tensão indicada na máquina de lavar roupa (placa de características) são iguais. A potência instalada e o fusível necessário estão especificados na placa de características.
- A máquina de lavar roupa só é ligada a uma corrente alternada através de uma tomada de ligação à terra corretamente instalada.
- A ficha de rede encaixa na tomada.
- A secção transversal do cabo é adequada.
- O sistema de ligação à terra está corretamente instalado.

- O cabo de alimentação só é substituído por um electricista qualificado (se tal for necessário). Cabos de alimentação de substituição estão disponíveis no serviço de pós-venda.
- Não são utilizados fichas/acoplamentos múltiplos nem cabos de extensão.
- Se for utilizado um disjuntor diferencial, usa-se apenas um tipo que exiba este símbolo . Apenas este símbolo garante a conformidade com os regulamentos atualmente aplicáveis.
- É possível aceder à ficha de rede a qualquer altura.
- O cabo de alimentação não está dobrado, esmagado, modificado nem cortado.
- O cabo de alimentação não entra em contacto com fontes de calor.

Antes de lavar pela primeira vez

A máquina de lavar roupa foi integralmente testada antes de deixar a fábrica. Para remover quaisquer resíduos de produtos e água que tenha ficado do teste, execute o primeiro ciclo de lavagem **sem** roupa.

Conselho: A máquina de lavar roupa **tem de estar corretamente instalada e ligada.** → *Página 13*

1. Verifique o aparelho.
Conselho: Nunca use uma máquina danificada. Contacte o serviço pós-venda.
2. Remova a película protetora do tampo e do painel de comandos.
3. Ligue a ficha na tomada.
4. Abra a torneira da água.
5. Não coloque qualquer carga de roupa. Feche a porta.

- Conforme o modelo, execute o **limpeza tambor*** ou o programa **algodão 90 °C**.
- Abra a gaveta para detergente.
- Deite aproximadamente 1 litro de água no compartimento **II**.
- Deite detergente standard no compartimento **II**.
Conselho: Para evitar a formação de espuma, use apenas metade da quantidade de detergente recomendada pelo fabricante do detergente. Não use detergentes concebidos para lã ou roupas delicadas.
- Feche a gaveta para detergente.
- Prima o botão início/pausa ►**II**.
- Quando o programa terminar, desligue o aparelho.

A sua máquina de lavar roupa está pronta para ser usada.

Transporte

p. ex., ao mudar de casa

Trabalhos preparatórios:

- Feche a torneira da água.
- Reduza a pressão da água na mangueira de abastecimento.
→ "O filtro na entrada de água está bloqueado" na página 40
- Escoe a solução à base de detergente remanescente.
→ "Bomba de escoamento está bloqueada" na página 39
- Desligue a máquina de lavar roupa da rede elétrica.
- Remova as mangueiras.

Instalar os bloqueios para transporte:

- Remova as coberturas e guarde-as num local seguro.
Se necessário, use uma chave de fendas.

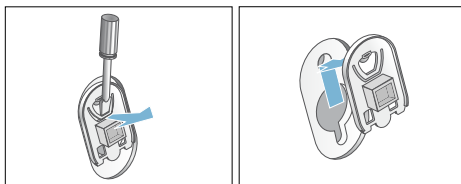

- Insira as quatro mangas. Fixe o cabo de alimentação nos suportes, de forma segura. Insira e aperte os parafusos.

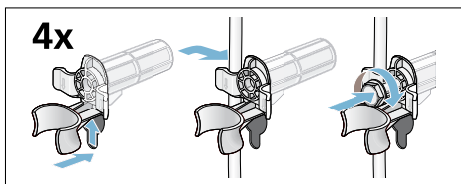

Antes de voltar a ligar o aparelho:

Conselhos

- Os bloqueios para transporte **têm** de ser removidos.
→ "Remover os bloqueios para transporte" na página 15
- Para evitar que o detergente não utilizado flua diretamente para o escoamento durante a próxima lavagem: deite aprox. 1 litro de água no compartimento **II** e inicie o programa (**escoamento**).

* conforme o modelo

Familiarizar-se com o aparelho

Máquina de lavar roupa

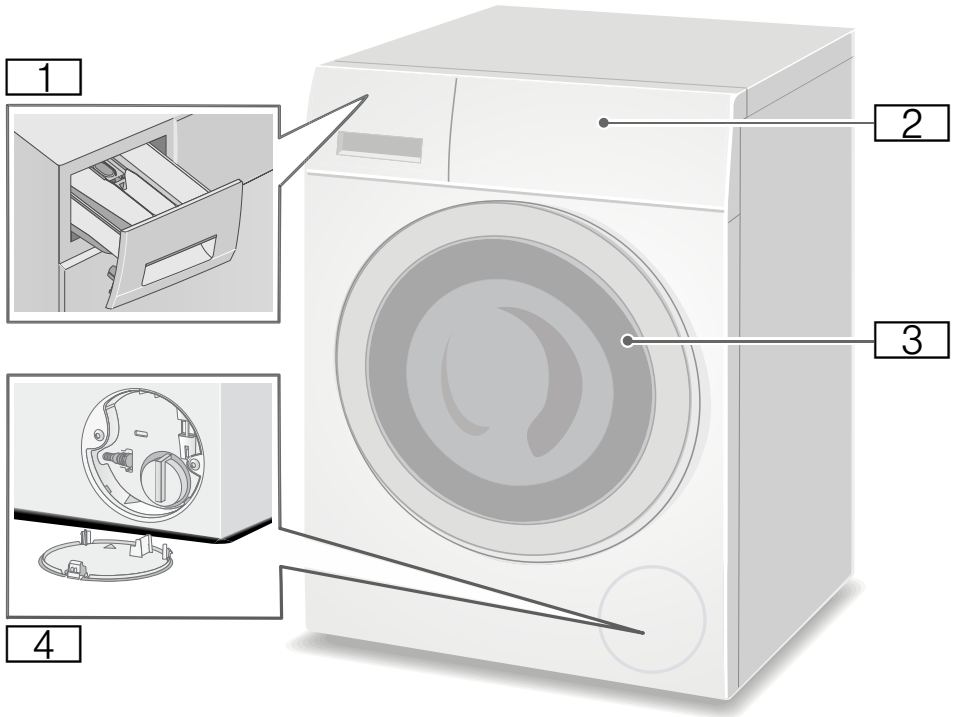

- 1** Gaveta para detergente
- 2** Pannel de operação/ indicações
- 3** Porta do tambor com puxador da porta
- 4** Tampa de serviço

pt Familiarizar-se com o aparelho

Painel de comandos

Painel de comandos difere conforme o modelo

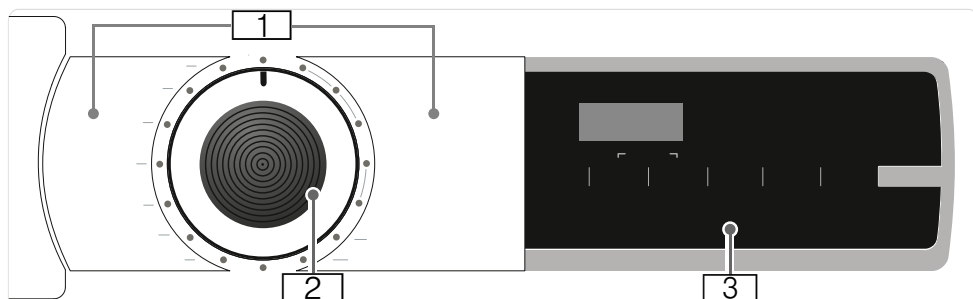

1 Programas → Folha suplementar das instruções de utilização e de instalação.

2 Seletor de programas

3 Painel de indicações para regulações e informação

Painel de indicações

Conselho:

A tabela mostra possíveis opções de regulação e informações no painel de indicações; estas diferem conforme o modelo.

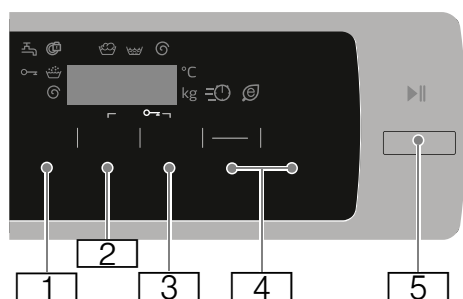
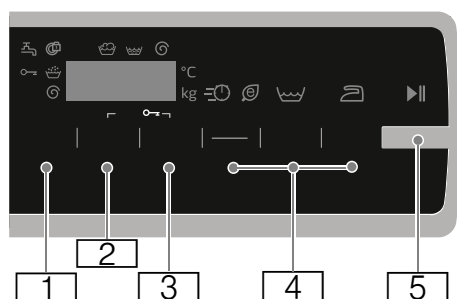

Botão	Indicador do visor	Descrição
		Temperatura selecionável Em °C; --- = frio
		Rotação de centrifugação selecionável Em rpm; 0 = sem ciclo de centrifugação, apenas escoamento; --- = Parar enxaguamento
	 	Terminado em Duração do programa depende da seleção do programa em h:min (horas:minutos) Fim do programa (tempo "Termina em") após ...h (horas)
	 	Regulações adicionais do programa: → <i>Página 27</i> rápido eco Engomar fácil* Pré-lavagem* água+/enxaguamento+*
		Botão para iniciar um programa, interromper um programa, p. ex., para acrescentar peças de roupa, e cancelar um programa

* conforme o modelo

** conforme o programa selecionado, as regulações e o modelo

Mais informações no painel de indicações

Indicador do visor	Descrição
	Recomendação sobre a carga
	Progresso do programa:
	Lavagem
	Enxaguamento
	Centrifugação
	Fim do programa
	Fim do programa durante Parar enxaguamento
	Porta da máquina de lavar roupa → "Acrescentar/remover roupa" na página 32 → "Falhas e o que fazer para eliminá-las" na página 38
	Torneira → "Falhas e o que fazer para eliminá-las" na página 38
	Fecho de segurança para crianças → "Fecho de segurança para crianças" na página 31 → "Falhas e o que fazer para eliminá-las" na página 38
	Deteção de espuma → "Iniciar o programa" na página 31 → "Informações no painel de indicações" na página 39

* conforme o modelo

** conforme o programa selecionado, as regulações e o modelo

Indicador do visor	Descrição
	Luz indicadora do limpeza tambor programa* → "Informações no painel de indicações" na página 39 → "Regulações do aparelho" na página 33
	Visor avariado → "Informações no painel de indicações" na página 39
 - 4	Regulação do sinal → "Regulações do aparelho" na página 33
* conforme o modelo ** conforme o programa selecionado, as regulações e o modelo	

Conselho: Modo de poupança de energia

Para poupar energia, o aparelho muda para o modo de poupança de energia. A iluminação do painel de indicações apaga-se após alguns minutos e o botão início/pausa ►|| pisca. Para ativar a iluminação, prima qualquer botão. O modo de poupança de energia não está ativado se o programa estiver a decorrer.



Roupa

Preparar a roupa

Atenção!

Danos na máquina/nos tecidos

Objetos estranhos (p. ex., moedas, cliques, agulhas, pregos) podem danificar a roupa ou componentes da máquina de lavar roupa.

Por isso, observe as seguintes dicas quando estiver a preparar a sua roupa:

- Esvazie os bolsos.

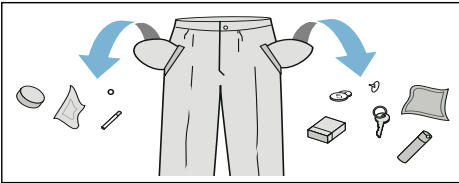

- Verifique se existem itens metálicos (clipes, etc.) e remova-os.
- Lave a roupa delicada dentro de um saco (collants, soutiens sem armação, etc.).

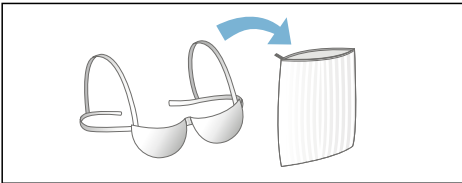

- Remova acessórios das cortinas ou coloque as cortinas num saco de roupa.
- Feche todos os fechos, abotoe todos os botões.
- Tire a areia dos bolsos e das golas.

Separar a roupa

Separe a sua roupa de acordo com as instruções de conservação e as informações do fabricante nas etiquetas de conservação, em função de:

- Tipo de tecido/fibra
- Cor

Conselho: A roupa pode descolorir ou não ser limpa corretamente. Lave roupa branca e colorida separadamente.

Quando lavar pela primeira vez peças coloridas novas, faça-o separadamente das outras peças.

- Sujidade

Lave em conjunto roupa com o mesmo nível de sujidade.

Alguns exemplos de níveis de sujidade:

→ "Poupar energia e detergente" na página 27

- **Ligeiro:** não realize a pré-lavagem; selecione a regulação **rápido** se necessário
- **Normal**
- **Forte:** coloque uma carga de roupa menor; selecione um programa com pré-lavagem
- **Nódoas:** remova/efetue o pré-tratamento de nódoas enquanto estiverem frescas. Primeiro, molhe a nódoa com água e sabão; não esfregue. Depois, lave as peças de roupa com o programa apropriado. Nódoas difíceis ou secas podem, por vezes, ter de ser removidas com diversas lavagens.

- Símbolos nas etiquetas de conservação

Conselho: Os números nos símbolos indicam a temperatura máxima de lavagem, que pode ser usada.

 Adequado para um processo de lavagem normal;

 É necessário um processo de lavagem suave;

 É necessário um processo de lavagem especialmente suave; p. ex., programa Roupas delicadas / Sedas

 Adequado para lavagem à mão; p. ex., programa Lã

 Não lavar na máquina.

Engomar

Conselho: A roupa não necessita de ser tratada com amaciador.

É possível engomar com goma líquida em programas como 

(enxaguamento) e algodão. Doseie a goma no compartimento  (se necessário, limpe-o previamente) de acordo com as instruções do fabricante.

Tingir/branquear

Corantes só devem ser usados em quantidades normais para o uso doméstico. O sal pode danificar o aço inoxidável. Siga sempre as instruções do fabricante dos corantes.

Não utilize a máquina de lavar para branquear a roupa.

Manter na água

1. Coloque agente de imersão/detergente no compartimento **II** de acordo com as instruções do fabricante.
2. Selecione o programa desejado.
3. Prima o botão início/pausa **▶||** para iniciar o programa.
4. Após aprox. dez minutos, prima o botão início/pausa **▶||** para interromper o programa.
5. Depois do tempo de imersão pretendido, prima novamente o botão início/pausa **▶||** para continuar ou mudar de programa.

Conselhos

- Coloque uma carga de roupa da mesma cor.
- Não é necessário mais detergente; a solução para imersão é usada para lavar.

Detergente

Seleção correta do detergente

A etiqueta de conservação é essencial para a seleção correta do detergente, temperatura e tratamento da roupa. → Consulte também a página www.sartex.ch

Se visitar www.cleanright.eu, irá encontrar mais informações sobre detergentes, produtos de conservação e produtos de limpeza para uso doméstico.

- **Detergente padrão com branqueadores óticos**
Adequado para roupa branca lavável a altas temperatura em linho ou algodão
Programa: algodão/
frio - máx. 90 °C
- **Detergente para cores sem lixívia nem branqueadores óticos**
Adequado para roupa de cor de linho ou algodão
Programa: algodão/
frio - máx. 60 °C
- **Detergente para roupa de cor/delicada sem branqueadores óticos**
Adequado para roupa de cor de tecido sintético, fibras sintéticas
Programa: Sintéticos/
frio - máx. 60 °C
- **Detergente para roupa delicada**
Adequado para tecidos delicados, finos, de seda ou viscose
Programa: Roupa delicada / Sedas /
frio - máx. 40 °C
- **Detergente para lã**
Adequado para lã
Programa para lã/
frio - máx. 40 °C

Poupar energia e detergente

No caso de sujidade ligeira ou normal na roupa, pode poupar energia (temperatura de lavagem inferior) e detergente.

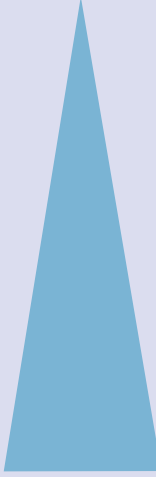
Poupar	Sujidade/nota
Temperatura e quantidade de detergente reduzidas conforme a dosagem recomendada	Ligeira Sem sujidade ou nódoas visíveis. A roupa ficou com algum odor corporal, p. ex.: <ul style="list-style-type: none"> ■ Roupa ligeira de verão/desporto (usada durante algumas horas) ■ T-shirts, camisas, blusas (usadas durante um dia) ■ Lençóis de cama de hóspedes e toalhas de mão (usadas durante um dia)
	Normal Sujidade visível ou algumas nódoas ligeiras, p. ex.: <ul style="list-style-type: none"> ■ T-shirts, camisas, blusas (muito transpiradas, usadas algumas vezes) ■ Toalhas, roupa de cama (usadas durante uma semana)
	Forte Sujidade e/ou nódoas claramente visíveis, p. ex., toalhas de cozinha, roupa de bebé, vestuário de trabalho

Conselho: Verifique sempre as informações e instruções do fabricante ao dosear todos os detergentes/aditivos/produtos de conservação e agentes de limpeza.

→ "Medir e acrescentar detergente e produtos de conservação"
na página 32

P+ Regulações padrão do programa

As regulações padrão para todos os programas estão predefinidas de fábrica e são exibidas no visor depois de o programa estar selecionado.

Pode alterar as regulações padrão, premindo várias vezes os botões correspondentes até as regulações pretendidas serem exibidas no visor.

Conselho: Se mantiver premido o botão, irá passar automaticamente pelos valores de regulação até ao último deles. Se premir o botão mais uma vez, poderá alterar novamente os valores de regulação.

As regulações disponíveis variam em função do modelo.

Pode encontrar uma visão geral de todas as regulações disponíveis para seleção em cada programa na folha suplementar das instruções de utilização e de instalação.

Temperatura

(°C, Temp. °C, Temperatura)

Dependendo da fase em que o programa se encontra, pode alterar a temperatura definida antes e durante o programa.

Conselhos

- A temperatura limite que pode ser definida depende do programa selecionado.
- O tempo restante pode ser aumentado ou reduzido, de acordo com os valores alterados da temperatura.

Rotação de centrifugação

(⊙, centrif.)

Dependendo da fase em que o programa se encontra, pode alterar a velocidade de centrifugação (em rpm; rotações por minuto) antes e durante o programa.

Regulação : A água de enxaguamento é escoada mas sem centrifugar. A roupa permanece molhada dentro do tambor, p. ex., para peças de roupa que não devem ser centrifugadas.

Regulação - - -: (Parar enxaguamento) = sem centrifugação final. A roupa fica na água após o enxaguamento final.

Pode selecionar "Parar enxaguamento" para evitar vincos caso a roupa não seja retirada da máquina logo após o fim do programa.

→ "Fim do programa durante Parar enxaguamento." na página 34

Conselho: A velocidade máxima que pode ser definida depende do modelo e do programa selecionado.

Terminado em

(→, Pronto em-tempo, pr. diferida)

Antes de iniciar o programa, pode pré-selecionar o fim do programa (tempo "Termina em") em intervalos de horas (h = hora) até um máximo de 24 horas.

Para o efeito:

1. Seleccione um programa.
É exibida a duração do programa selecionado, p. ex., **2:30** (horas:minutos).
2. Prima o botão **Terminado em** várias vezes até ser exibido o número de horas pretendido.

3. Prima o botão início/pausa ►||. A porta será trancada. O número de horas selecionado (p. ex., **8 h**) é exibido no painel de indicações e faz a contagem decrescente até o programa de lavagem iniciar. A duração do programa é, então, exibida.
- Conselho:** A duração do programa é incluída no tempo "Termina em" selecionado.

Durante a contagem decrescente do temporizador, pode alterar o número de horas pré-selecionado da seguinte forma:

1. Prima o botão início/pausa ►||.
2. Use o botão **Terminado em** para alterar o número de horas.
3. Prima o botão início/pausa ►||.

Durante a contagem decrescente do temporizador, pode acrescentar ou remover roupa, se necessário.

Conselho: A duração do programa é ajustada automaticamente durante o funcionamento do programa. Certos fatores podem afetar a duração do programa, p. ex.:

- Regulações do programa,
- Dosagem do detergente (ciclos de enxaguamento adicionais devido à formação de espuma),
- Tamanho/tipo da carga de tecidos têxteis (lavagem mais longa para carga maior e para tecidos que absorvam mais água),
- Desequilíbrios (p. ex., devido a lençóis com elástico) são compensados com diversos arranques dos ciclos de centrifugação,
- Flutuações da alimentação elétrica,
- Pressão da água (velocidade de abastecimento).

P⁺ Regulações adicionais do programa

As regulações disponíveis variam em função do modelo.

Pode encontrar uma visão geral de todas as regulações disponíveis para seleção em cada programa na folha suplementar das instruções de utilização e de instalação.

rápido eco

(☰☺, speed eco)

Botão para duas regulações possíveis para adaptar o programa selecionado:

■ rápido

Lavar num período de tempo mais curto, obtendo um resultado de lavagem consistente, mas com um consumo de energia maior do que o programa selecionado sem a regulação rápido.

Conselho: Não exceda a carga máxima.

■ eco

Lavagem com consumo otimizado de energia, reduzindo a temperatura e aumentando a duração do programa, obtendo, ao mesmo tempo, um resultado de lavagem consistente com o programa selecionado, sem a regulação eco.

Se premir uma vez o botão **rápido eco**, irá selecionar a regulação **rápido**. Se premir novamente o botão, irá ativar a regulação **eco**. O símbolo correspondente é exibido no visor quando a regulação estiver ativada. Se premir novamente o botão, não será ativada nenhuma regulação.

água+/enxaguamento+

(☞, Água extra, Enxag. adicional, água+, enxaguamento+)

Regulação em função do modelo

Nível de água aumentado e ciclo de enxaguamento adicional; tempo de lavagem prolongado. Para zonas com água muito macia ou para intensificar o resultado da centrifugação.

Engomar fácil

(☞, Menos ferro)

Regulação em função do modelo

Reduz a formação de vincos graças a uma sequência de centrifugação especial, seguida de uma fase anti-vincos e de uma velocidade de centrifugação reduzida.

Conselho: A humidade residual da roupa aumenta.

Pré-lavagem

(☞, prelavar)

Regulação em função do modelo

Para roupa muito suja.

Haverá um ciclo de pré-lavagem a baixa temperatura antes do ciclo de lavagem principal.

Conselho: Coloque detergente no compartimento I para o ciclo de pré-lavagem e no compartimento II para o ciclo de lavagem principal.

Utilizar o aparelho

Preparar a máquina de lavar roupa

Conselhos

- A máquina de lavar roupa **tem de estar corretamente instalada e ligada.**
→ "Posicionamento e ligação" na página 13
 - Antes de lavar pela primeira vez, execute um ciclo de lavagem sem roupa.
→ "Antes de lavar pela primeira vez" na página 19
1. Ligue a ficha na tomada.
 2. Abra a torneira da água.
 3. Abra a porta.
 4. Verifique se o tambor está completamente esvaziado. Escoe, se necessário.

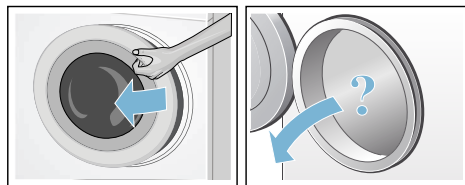

Ligar o aparelho/selecionar um programa

Conselho: Se tiver ativado o bloqueio de segurança para crianças, deve desativá-lo antes de definir um programa.

→ "Fecho de segurança para crianças" na página 33

Selecione o programa pretendido com o seletor de programas. É possível rodar o seletor de programas em qualquer direção.

O visor apresenta alternadamente a duração do programa e a carga máxima (quando a porta está aberta).

Alterar as regulações padrão do programa

Pode usar as regulações padrão ou alterá-las.

Para o efeito, selecione repetidamente o botão correspondente até ser exibida a regulação pretendida.

As regulações são ativadas sem que tenha de as confirmar.

Elas não ficam memorizadas quando o aparelho for desligado.

→ "Regulações padrão do programa" na página 28

Visão geral de programas → Folha suplementar das instruções de utilização e de instalação.

Selecionar regulações adicionais do programa

Selecionando regulações adicionais, pode adaptar melhor o processo de lavagem às suas peças de roupa.

As regulações podem ser selecionadas ou desselecionadas em função do progresso do programa.

A luz indicadora do botão acende-se se estiver ativada uma regulação.

As regulações não ficam memorizadas quando o aparelho é desligado.

→ "Regulações adicionais do programa" na página 29

Visão geral de programas → Folha suplementar das instruções de utilização e de instalação.

Colocar roupa no tambor

Aviso

Risco de morte!

Peças de roupa pré-tratadas com agentes de limpeza que contenham solventes, como, p. ex., tira-nódoas / solventes de limpeza, podem causar uma explosão depois de colocadas na máquina de lavar roupa.

Primeiro, enxague completamente estas peças de roupa à mão.

Conselhos

- Misture peças de roupa de vários tamanhos. Peças de roupa de diferentes tamanhos distribuem-se melhor durante o ciclo de centrifugação. Peças de roupa individuais podem causar uma carga desequilibrada.
- Observe a carga máxima especificada. Um sobreenchimento afeta negativamente o resultado de lavagem e promove a formação de vincos.

1. Coloque peças de roupa separadas previamente e desdobradas no tambor de lavagem.
2. Certifique-se de que não há peças de roupa presas entre a porta da máquina de lavar roupa e o vedante de borracha, e feche a porta.

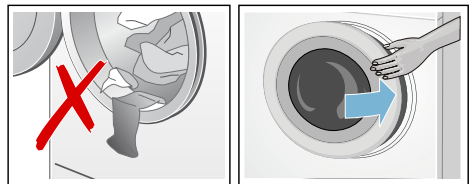

A luz indicadora do botão início/pausa  pisca para indicar que o programa de lavagem pode ser iniciado. É possível alterar as regulações.

→ "Regulações padrão do programa" na página 28

→ "Regulações adicionais do programa" na página 29

Medir e acrescentar detergente e produtos de conservação

Atenção!

Danos no aparelho

Agentes de limpeza e agentes para o pré-tratamento de roupa (p. ex., tira-nódoas, sprays de pré-lavagem, etc.) podem causar danos, caso entrem em contacto com as superfícies da máquina de lavar roupa.

Não deixe que estes agentes entrem em contacto com as superfícies da máquina de lavar roupa. Se necessário, limpe imediatamente quaisquer resíduos de spray e outros resíduos/gotas com um pano úmido.

Dosagem

Doseie os detergentes e produtos de conservação de acordo com:

- a dureza da água (informe-se junto da sua empresa de abastecimento de água)
- as instruções do fabricante presentes na embalagem
- a quantidade de roupa
- Sujidade

Enchimento

Aviso

Irritação ocular/da pele!

Detergente e produtos de conservação podem espalhar-se, caso a gaveta para detergente seja aberta enquanto a máquina estiver em funcionamento. Abra cuidadosamente a gaveta.

Lave minuciosamente os olhos ou a pele, caso entrem em contacto com detergentes ou produtos de conservação.

Se os ingerir acidentalmente, consulte um médico.

Conselho: Dilua amaciador e condicionador de roupa viscosos com um pouco de água. Isto previne bloqueios na tubagem da máquina de lavar roupa.

Coloque o detergente e os produtos de conservação nos compartimentos apropriados:

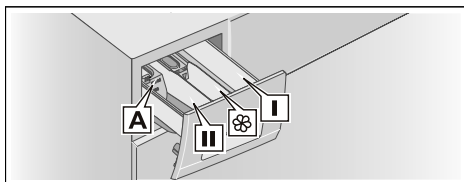

Auxiliar de medição A*	Para detergente líquido
Compartimento II	Detergente para a lavagem principal, amaciador de água, lixívia, tira-nódoas
Compartimento ⊗	Amaciador de roupa, goma líquida; não exceda a marcação max.
Compartimento I	Detergente para pré-lavagem

* conforme o modelo

1. Puxe a gaveta para detergente para fora até onde for possível.
2. Acrescente detergente e/ou produtos de conservação.
3. Feche a gaveta para detergente.

Auxiliar de medição* para detergente líquido

Posicione o auxiliar de medição para dosear a quantidade correta de detergente líquido:

1. Puxe a gaveta para detergente para fora. Pressione o dispositivo para baixo e remova totalmente a gaveta.
2. Desloque o auxiliar de medição para a frente, dobre-o e encaixe-o no lugar.

* conforme o modelo

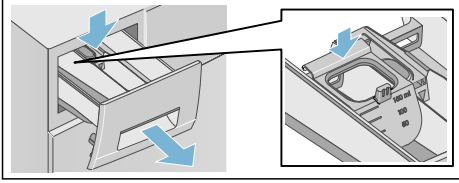
3. Insira novamente a gaveta.

Conselho: Não utilize o auxiliar de medição para detergentes em gel e detergente em pó, nem para programas com pré-lavagem ou quando estiver selecionado o tempo "Termina em".

Para modelos sem auxiliar de medição, coloque o detergente líquido no dispensador adequado e coloque-o no tambor.

Iniciar o programa

Prima o botão início/pausa ►II. A luz indicadora acende e o programa inicia-se.

O painel de indicações exibe o tempo "Termina em" enquanto o programa está a decorrer ou a duração do programa e os símbolos de progresso do mesmo assim que o ciclo de lavagem tiver iniciado.

→ "Painel de indicações" na página 22

Deteção de espuma

Se usar demasiado detergente, irá formar-se demasiada espuma durante o ciclo de lavagem. O símbolo ☼ acende-se. Também pode estar a sair espuma da gaveta para detergente. Para remover a espuma, o aparelho ativa automaticamente ciclos de enxaguamento adicionais. Isto prolonga a duração do programa.

Também pode remover a espuma por si mesmo. Misture uma colher de sopa de amaciador com 1/2 litro de água e deite no compartimento II. Esta solução não é adequada para roupa outdoor,

roupa desportiva ou peças recheadas de penas.

Conselho: Para evitar que a máquina forme demasiada espuma, adicione menos detergente no próximo ciclo de lavagem com a mesma carga.

Fecho de segurança para crianças

(3 seg. ◯→)

Pode bloquear a máquina de lavar roupa para evitar que as funções que definiu possam ser alteradas inadvertidamente.

Para **ativar/desativar**, mantenha premidos os botões **Rotação de centrifugação** e **Terminado em** ao mesmo tempo durante cerca de três segundos. O símbolo ◯→ surge no painel de indicações.

- ◯→ acende-se: o fecho de segurança para crianças está ativado.
- ◯→ pisca: o fecho de segurança para crianças está ativo e o seletor de programas foi ajustado. Se recolocar o seletor de programas no programa inicial, o símbolo irá acender-se novamente.

Conselhos

- Para evitar que o programa termine, não rode o seletor de programas para além da posição desligado. Se o aparelho for desligado enquanto o programa ainda estiver a decorrer e o bloqueio para crianças estiver ativado, o programa continua quando o aparelho for novamente ligado.
- Para remover a roupa no fim do programa, desative o bloqueio de segurança para crianças.

pt Utilizar o aparelho

- O bloqueio de segurança para crianças permanece ativo, mesmo quando a máquina de lavar roupa tiver sido desligada.

Acrescentar/remover roupa

Depois de iniciar o programa, pode acrescentar ou remover roupa, se necessário.

Prima o botão início/pausa ►► para interromper o programa. A luz indicadora do botão início/pausa ►► pisca e a máquina verifica se é possível acrescentar ou remover roupa.

- Se o símbolo ☹ desaparecer do painel de indicações, a porta da máquina de lavar roupa é destrancada. Pode acrescentar ou remover roupa.

Conselhos

- Não deixe a porta aberta durante demasiado tempo ao acrescentar/remover roupa, pois poderá sair água da roupa.
- A indicação da carga não está ativa durante a recarga.

Prima o botão início/pausa ►► para continuar o programa.

- Se o símbolo ☹ se acender no painel de indicações, não é possível acrescentar nem remover roupa.

Conselho: Por motivos de segurança, a porta permanece trancada com o nível de água ou a temperatura altas, ou enquanto o tambor estiver em rotação.

Alterar o programa

Caso tenha iniciado o programa errado por engano, pode alterar o programa do seguinte modo:

1. Prima o botão início/pausa ►►.
2. Selecione outro programa.
3. Prima o botão início/pausa ►►. O novo programa começa do início.

Cancelar o programa

Para programas a alta temperatura:

1. Prima o botão início/pausa ►►.
2. Para arrefecer a roupa: seleccione ☹ (enxaguamento).
3. Prima o botão início/pausa ►►.

Para programas a baixa temperatura:

1. Prima o botão início/pausa ►►.
2. Selecione ☹ (escoamento).
3. Prima o botão início/pausa ►►.

Fim do programa durante Parar enxaguamento.

- - - ☹ surge no visor e a luz indicadora do botão início/pausa ►► pisca.

Continue o programa:

- Premindo o botão início/pausa ►► (a roupa será centrifugada com a regulação padrão Velocidade centrif.*) ou
- Selecionando uma velocidade de centrifugação ou definindo o seletor de programas para ☹ (escoamento) e, em seguida, premindo o botão início/pausa ►►.

Fim do programa

End surge no painel de indicações e a luz indicadora do botão início/pausa ►► apaga-se.

Remover roupa/desligar o aparelho

1. Rode o seletor de programas para a posição desligado. O aparelho está desligado.
2. Abra a porta e retire a roupa.
3. Feche a torneira.

* em função do programa escolhido
→ Visão geral de programas na folha suplementar das instruções de utilização e de instalação

Conselho: Não necessário para os modelos Aqua-Stop.

Conselhos

- Aguarde sempre pelo fim do programa, pois o aparelho pode ainda estar bloqueado.
- No fim do programa, o aparelho muda para o modo de poupança de energia. A iluminação desliga-se e o botão início/pausa ►|| pisca. Prima qualquer botão para ativar o painel.
- Não deixe quaisquer peças de roupa no tambor. Na próxima lavagem, elas poderão encolher ou descolorir outras peças.
- Remova quaisquer objetos estranhos do tambor e o vedante de borracha – risco de ferrugem.

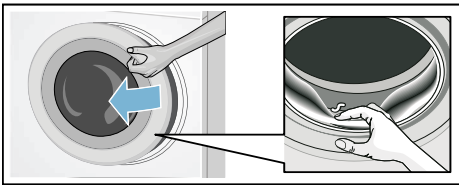

- Seque o vedante de borracha e a porta da máquina de lavar roupa.
- Deixe a porta e a gaveta para detergente abertas, para que a água residual eventualmente presente possa evaporar.

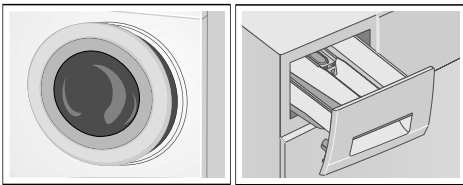

Sensores

Deteção automática da carga

A função automática de deteção da carga adapta perfeitamente o consumo de água a cada programa, em função do tipo de tecido e da carga.

Sistema de deteção de carga desequilibrada

O sistema de deteção automática de carga desequilibrada deteta desequilíbrios e garante uma distribuição uniforme da roupa, iniciando e parando repetidamente a rotação do tambor.

Se a roupa estiver distribuída de forma extremamente desigual, a velocidade de centrifugação é reduzida ou o ciclo de centrifugação não é realizado, por motivos de segurança.

Conselho: Coloque grandes e pequenas peças de roupa de modo uniforme no tambor.

→ *"Falhas e o que fazer para eliminá-las" na página 41*

Regulações do aparelho

Pode alterar as seguintes regulações:

- O volume dos sinais de informação (p. ex., no fim do programa) e/ou
- O volume dos sinais dos botões e/ou
- Ativação ou desativação do lembrete para limpar o tambor*.

Para alterar estas regulações, necessita de ativar o modo de regulação.

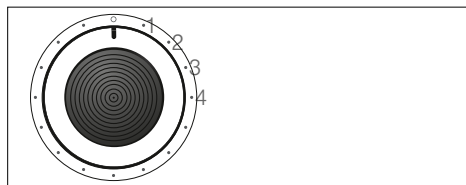

1/2/3/4... posições no seletor de programas

Ativar o modo de regulação

1. Rode o seletor de programas para a posição 1. A máquina de lavar roupa é ligada.
2. Prima o botão início/pausa ►|| e, ao mesmo tempo, rode o seletor de programas para a direita, para a posição 2. Solte o botão.

O modo de regulação é ativado e o volume predefinido para os sinais de informação aparece no painel de indicações (p. ex., no fim do programa).

Alterar o volume

- Para alterar o volume dos **sinais de informação**, utilize o botão **Terminado em** enquanto o seletor de programas permanece na posição 2.

- Para alterar o volume dos **sinais do botão**, rode o seletor de programas para a posição 3. Use novamente o botão **Terminado em** para alterar o volume.

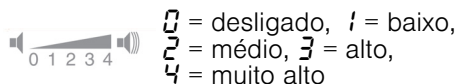

Ativar ou desativar o lembrete para limpar o tambor**

Para ativar ou desativar o lembrete para limpar o tambor, rode o seletor de programas para a posição 4. Use o botão **Terminado em** para ativar ou desativar o lembrete.



Se a regulação estiver ativada, será ouvido um sinal acústico.

Sair do modo de regulação

Pode agora finalizar o processo e colocar o seletor de programas na posição desligado. As regulações são memorizadas.

* conforme o modelo

** conforme o modelo



Limpeza e manutenção

Aviso

Risco de morte!

Há risco de choque elétrico, caso toque em componentes ligados. Desligue o aparelho e desligue a ficha da tomada.

Aviso

Risco de envenenamento!

Vapores tóxicos podem ser produzidos por agentes de limpeza que contenham solventes, como, p. ex., solventes de limpeza.

Não utilize agentes de limpeza que contenham solventes.

Atenção!

Danos ao aparelho

Agentes de limpeza que contenham solventes, como, p. ex., solventes de limpeza, podem danificar superfícies e componentes na máquina.

Não utilize agentes de limpeza que contenham solventes.

Evite a acumulação de resíduos de detergente e odores seguindo estas instruções:

Conselhos

- Certifique-se de que o local de instalação da máquina de lavar roupa é bem ventilado.
- Deixe a porta e a gaveta para detergente ligeiramente abertas quando a máquina de lavar roupa não estiver a ser usada.
- Ocasionalmente, faça uma lavagem com o programa de **algodão 60 °C** e detergente em pó.

Estrutura da máquina/painel de comandos

- Limpe a estrutura e o painel de comandos com um pano macio e húmido.
- Remova de imediato os resíduos de detergente.
- Não lave com jato de água.

Tambor

Use agentes de limpeza sem cloro; não use palha de aço.

Para remover odores da máquina de lavar roupa ou para limpar o tambor, execute o programa **limpeza tambor.*** ou o programa **algodão 90 °C** sem roupa. Acrescente detergente em pó.

Descalcificação

Se a dosagem do detergente for correta, não deverá ser necessária uma descalcificação. No entanto, se for necessário, siga as instruções do fabricante para o agente descalcificador. É possível obter descalcificadores adequados através da nossa página Web ou do nosso serviço de pós-venda. → *Página 45*

Gaveta e caixa do detergente

Após o ciclo de lavagem, resíduos de detergente ou de amaciador de roupa podem permanecer na gaveta para detergente ou na sua caixa.

* conforme o modelo

pt Limpeza e manutenção

Para remover resíduos:

1. Puxe a gaveta para detergente para fora. Pressione o dispositivo para baixo e remova totalmente a gaveta.

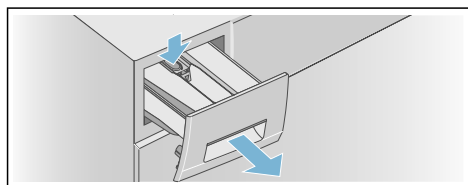

2. Retire o dispositivo.
 - a) Empurre o dispositivo de baixo para cima com o seu dedo.

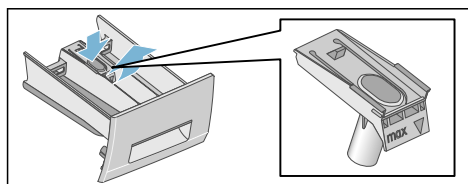

- b) Se o auxiliar de medição* para detergente líquido for usado, puxe-o para cima.

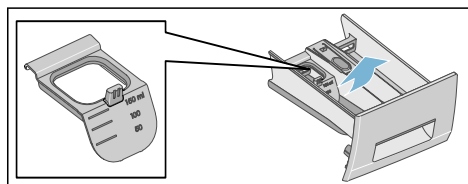

3. Limpe a gaveta para detergente e o dispositivo com água e uma escova, e seque-os. Limpe também o interior da caixa.

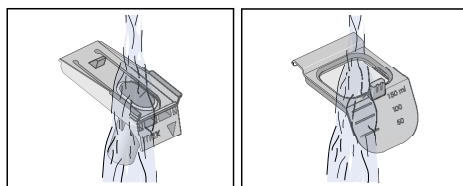
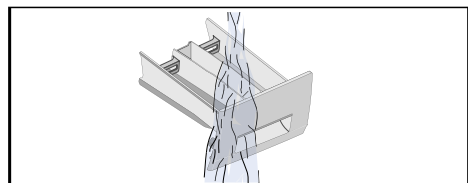

4. Encaixe o dispositivo e fixe-o no seu lugar.
 - a) Empurre o cilindro para o pino guia.

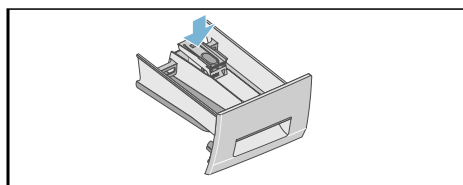

- b) Se for usado o auxiliar de medição* para detergente líquido, deslize-o para a frente, dobre-o e encaixe-o no lugar.

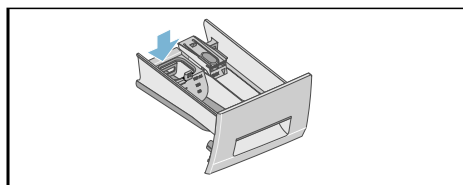

5. Insira a gaveta para detergente.

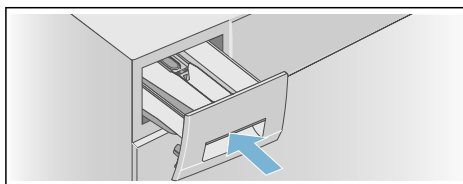

Conselho: Deixe a gaveta para detergente aberta, para que a água residual possa evaporar.

* conforme o modelo

Bomba de escoamento está bloqueada



Aviso

Risco de escaldadura!

Ao lavar a altas temperaturas, a água fica muito quente. Se entrar em contacto com a água quente, pode ficar escaldado.

Deixe a água arrefecer.

Depois de a água ter arrefecido:

1. Feche a torneira da água, de forma a impedir a entrada de água e o seu escoamento pela bomba de escoamento.
2. Desligue o aparelho. Desligue a ficha da tomada elétrica.
3. Abra e remova a tampa de serviço.

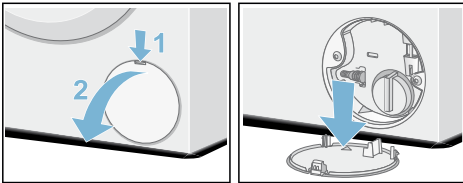

4. Retire a mangueira de escoamento do retentor. Remova a tampa de vedação e deite a água num recipiente adequado. Substitua a tampa de vedação e recoloque a mangueira de escoamento no retentor.

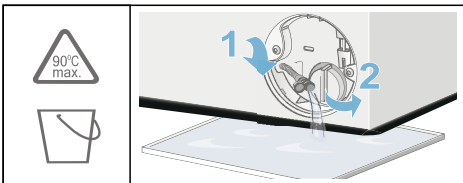

5. Desaparafuse cuidadosamente a cobertura da bomba; poderá sair água residual. Limpe o interior, a rosca da cobertura da bomba e o respetivo alojamento. O impulsor na bomba de escoamento tem de ser capaz de girar. Reinstale e aparafuse a cobertura da bomba. A pega tem de estar numa posição vertical.

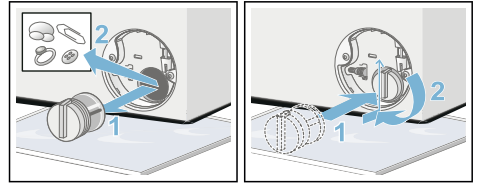

6. Recoloque a tampa de serviço, bloqueie-a e feche-a.

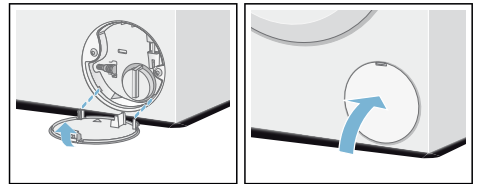

- Conselho:** Para evitar que o detergente não utilizado flua diretamente para o escoamento durante a próxima lavagem, deite 1 litro de água (sem detergente) no compartimento **II** e inicie o programa **II** (**escoamento**). Execute a lavagem seguinte como é habitual.

A mangueira de escoamento no sifão está bloqueada

1. Desligue o aparelho. Desligue a ficha da tomada elétrica.
2. Solte a braçadeira da mangueira. Remova cuidadosamente a mangueira de escoamento; poderá sair água residual.
3. Limpe a mangueira de escoamento e o elemento de ligação do sifão.

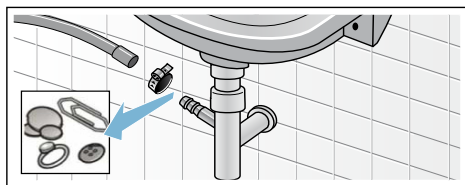

4. Volte a conectar a mangueira de escoamento e fixe a ligação com a braçadeira da mangueira.

O filtro na entrada de água está bloqueado



Aviso

Risco de choque elétrico!

A Aqua-Stop contém uma válvula elétrica. Há risco de choque elétrico se imergir a válvula de segurança Aqua-Stop em água. Não imerja a válvula de segurança em água.

Primeiro, reduza a pressão da água na mangueira de abastecimento.

1. Feche a torneira.
2. Selecione um programa qualquer (exceto (enxaguamento)/ (centrifugação)/ (escoamento)).
3. Prima o botão início/pausa . Deixe o programa funcionar durante aprox. 40 segundos.
4. Rode o seletor de programas para a posição desligado. Desligue a ficha da tomada elétrica.

5. Limpe o filtro na torneira: Desconecte a mangueira da torneira. Limpe o filtro com uma escova pequena.

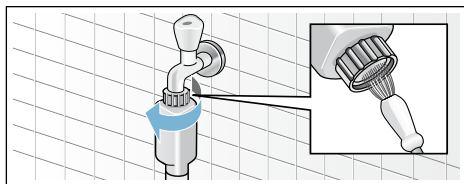

6. Para modelos standard e Aqua-Secure, limpe o filtro na parte de trás do aparelho: Remova a mangueira da parte de trás do aparelho. Use um alicate para remover o filtro e, em seguida, limpe-o.

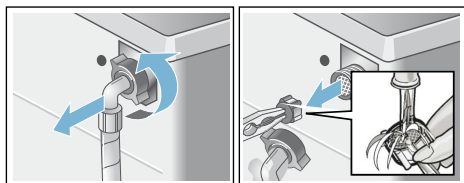

7. Insira o filtro, conecte a mangueira e verifique se há fugas.

Falhas e o que fazer para eliminá-las

Desbloqueio de emergência

p. ex., no caso de uma falha de corrente

Conselho: O programa continuará em funcionamento, quando a alimentação elétrica for restabelecida.

Aviso

Risco de escaldadela!

Se estiver a lavar a altas temperaturas, existe risco de escaldadela, caso entre em contacto com a solução à base de detergente e com a roupa.

Se possível, deixe-a arrefecer.

Aviso

Risco de ferimentos!

Se tocar no tambor em rotação, poderá sofrer ferimentos nas mãos.

Não toque no tambor em rotação.

Espere até o tambor ter parado de rodar.

Atenção!

Danos causados pela água

A saída de água pode causar danos. Não abra a porta da máquina de lavar roupa, caso consiga ver água através do óculo.

Se for necessário remover a roupa, a porta da máquina de lavar roupa pode ser aberta, do seguinte modo:

1. Desligue o aparelho. Desligue a ficha da tomada elétrica.
2. Escoe a água.
3. Puxe o dispositivo de desbloqueio de emergência para baixo com uma ferramenta e solte-o.
É agora possível abrir a porta da máquina de lavar roupa.

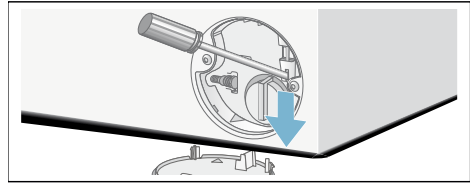







Informações no painel de indicações

Visor	Causa/solução
acende	<ul style="list-style-type: none"> ■ A temperatura está demasiado alta. Aguarde até a temperatura baixar. ■ O nível de água está demasiado alto. Não é possível acrescentar mais roupa. Feche a porta imediatamente, se necessário. Prima o botão início/pausa ► para continuar o programa.
pisca	<ul style="list-style-type: none"> ■ A roupa pode ficar presa. Abra e feche a porta novamente e prima o botão início/pausa ► . ■ Se necessário, feche a porta ou remova alguma roupa e, em seguida, feche-a de novo. ■ Se necessário, desligue o aparelho e ligue-o novamente, defina o programa e efetue as suas regulações individuais; inicie o programa.
acende	<ul style="list-style-type: none"> ■ Abra a torneira da água fria na totalidade, ■ Mangueira de abastecimento dobrada/presa, ■ A pressão da água é demasiado baixa. Limpe o filtro. → <i>Página 40</i>
E: 18	<ul style="list-style-type: none"> ■ A bomba de escoamento está bloqueada. Limpe a bomba de escoamento. → <i>Página 39</i> ■ A mangueira de escoamento/o tubo de escoamento está bloqueada(o). Limpe a mangueira de escoamento no sifão. → <i>Página 40</i>
E: 23	Há água na placa de base, o aparelho tem uma fuga. Feche a torneira. Chame o serviço pós-venda! → <i>Página 45</i>
E: 32	<p>pisca alternadamente com End no fim do programa.</p> <p>Não é uma avaria – o sistema de deteção de carga desequilibrada interrompeu o ciclo de centrifugação, pois a roupa está distribuída de forma desigual.</p> <p>Distribua pequenas e grandes peças de roupa pelo tambor. Se necessário, centrifugue a roupa mais uma vez.</p>
	O bloqueio de segurança para crianças está ativado – desative-o. → <i>Página 33</i>
acende	Foi detetada demasiada espuma e foi ativado um ciclo de lavagem adicional. Adicione menos detergente no próximo ciclo de lavagem com a mesma carga. → <i>Página 33</i>
A luz indicadora para o programa limpeza tambor* pisca	<p>Execute o programa limpeza tambor* ou um programa 60 °C para limpar e conservar o tambor e a cuba exterior.</p> <p>Conselhos</p> <ul style="list-style-type: none"> ■ Execute o programa sem roupa. ■ Use detergente em pó ou um detergente que contenha lixívia. Para evitar a formação de espuma, use apenas metade da quantidade de detergente recomendada pelo fabricante do detergente. Não use detergentes concebidos para lãs ou roupas delicadas. ■ Ligar/desligar o sinal de informação → <i>Página 36</i>
Outras indicações	Desligue o aparelho, aguarde cinco segundos e volte a ligá-lo. Se a indicação aparecer novamente, contacte o serviço de pós-venda. → <i>Página 45</i>
* conforme o modelo	

Falhas e o que fazer para eliminá-las.

Avarias	Causa/Solução
Está a sair água do aparelho.	<ul style="list-style-type: none"> ■ Fixe a mangueira de escoamento corretamente ou substitua-a. ■ Aperte a união roscada na mangueira de abastecimento.
A máquina não está a encher de água.	<ul style="list-style-type: none"> ■ Premiu o botão início/pausa ► ? ■ A torneira está aberta?
O detergente não está a ser distribuído.	<ul style="list-style-type: none"> ■ O filtro estará obstruído? Limpe o filtro. → <i>Página 40</i> ■ A mangueira de abastecimento está dobrada ou presa?
Não é possível abrir a porta.	<ul style="list-style-type: none"> ■ A função de segurança está ativada. Conselho: Por razões de segurança, a porta da máquina de lavar roupa permanece trancada quando o nível de água ou de temperatura estiver alto (consulte → <i>"Cancelar o programa" na página 34</i>) ou enquanto o tambor estiver em rotação. ■ O fecho de segurança para crianças está ativado? Desative-o. → <i>Página 33</i> ■ O - - (Paragem enxag. = sem centrifugação final) está selecionado? → <i>Página 34</i> ■ Só é possível abrir a porta com o dispositivo de desbloqueio de emergência? → <i>Página 41</i>
O programa não arranca.	<ul style="list-style-type: none"> ■ Premiu o botão início/pausa ► ? → <i>Página 33</i> ■ Está selecionado Terminado em? ■ A porta está fechada? ■ O fecho de segurança para crianças está ativado? Desative-o. → <i>Página 33</i>
O tambor sacode ou vibra brevemente depois de o programa ser iniciado.	Não é uma avaria – o teste do motor interno pode fazer com que o tambor sacuda ou vibre brevemente no início do programa de lavagem.
A água não escoa.	<ul style="list-style-type: none"> ■ O - - (Paragem enxag. = sem centrifugação final) está selecionado? → <i>Página 34</i> ■ Limpa a bomba de escoamento. → <i>Página 39</i> ■ Limpe o tubo de escoamento e/ou a mangueira de escoamento. → <i>Página 40</i>
A água não é visível no tambor.	Não é uma avaria – a água está abaixo da área visível.
O resultado de centrifugação não é satisfatório. Roupas estão molhadas/demasiado húmidas.	<ul style="list-style-type: none"> ■ Não é uma avaria – o sistema de deteção de carga desequilibrada interrompeu o ciclo de centrifugação, pois a roupa está distribuída de forma desigual. Distribua peças de roupa grandes e pequenas pelo tambor. ■ Engomar fácil* selecionado? → <i>Página 30</i> ■ A velocidade selecionada é demasiado lenta?
O ciclo de centrifugação é executado diversas vezes.	Não é uma avaria – o sistema de deteção de carga desequilibrada está a ajustar o desequilíbrio.

* conforme o modelo

Avarias	Causa/Solução
O programa está a levar mais tempo do que o habitual.	<ul style="list-style-type: none"> ■ Não é uma avaria – o sistema de deteção de carga desequilibrada está a ajustar o desequilíbrio, distribuindo repetidamente a roupa. ■ Não é uma avaria – o sistema de deteção de espuma está ativo – foi ligado um ciclo de enxaguamento.
A duração do programa altera-se durante o ciclo de lavagem.	Não é uma avaria – a sequência do programa está otimizada para o processo de lavagem específico. Isto pode alterar a duração do programa indicada no painel de indicação.
Água residual no compartimento de produto de conservação  .	<ul style="list-style-type: none"> ■ Não é uma avaria – o efeito do produto de conservação não é afetado. ■ Limpe o dispositivo se necessário.
Odores ou depósitos de gordura na máquina de lavar roupa.	<p>Em função do modelo, execute o programa limpieza tambor* ou algodão 90 °C sem roupa.</p> <p>Acrescente detergente em pó ou um detergente que contenha lixívia.</p> <p>Conselho: Para evitar a formação de espuma, use apenas metade da quantidade de detergente recomendada pelo fabricante do detergente. Não use detergentes concebidos para lãs ou roupas delicadas.</p>
O símbolo  acende-se no painel de indicação. Também pode estar a sair espuma da gaveta para detergente.	Usou demasiado detergente? → " <i>Deteção de espuma</i> " na página 33
Ruídos altos, vibrações e "movimento" da máquina durante o ciclo de centrifugação e/ou ciclos de escoamento.	<p>O nível de ruído durante o bombeamento é diferente do ruído da lavagem.</p> <ul style="list-style-type: none"> ■ O aparelho está alinhado? Alinhe o aparelho. → <i>Página 18</i> ■ Os pés do aparelho estão fixos? Fixe os pés do aparelho. → <i>Página 18</i> ■ Os bloqueios para transporte foram removidos? Remova os bloqueios para transporte. → <i>Página 15</i>
As luzes dos indicadores/painel de indicações não funcionam durante o funcionamento do aparelho.	<ul style="list-style-type: none"> ■ Houve uma falha de corrente? ■ Os fusíveis queimaram? Reponha/substitua os fusíveis. ■ Se a avaria ocorrer repetidamente, contacte o serviço pós-venda. → <i>Página 45</i>
Há resíduos de detergente na roupa.	<ul style="list-style-type: none"> ■ Alguns detergentes sem fosfatos contêm resíduos insolúveis na água. ■ Selecione  (enxaguamento) ou escove a roupa após a lavagem.
O símbolo  acende-se no visor no modo de pausa.	<ul style="list-style-type: none"> ■ O nível de água está muito alto. Não é possível adicionar mais roupa. Feche a porta imediatamente, se necessário. ■ Prima o botão início/pausa  para continuar o programa.
No modo de pausa, o símbolo  no visor apaga-se.	A porta é destrancada. É possível adicionar mais roupa.
Caso não consiga eliminar uma avaria por si mesmo (depois de desligar e voltar a ligar o aparelho) ou se for necessária uma reparação:	<ul style="list-style-type: none"> ■ Desligue o aparelho e desligue a ficha da tomada. ■ Feche a torneira e contacte o serviço pós-venda. → <i>Página 45</i>
* conforme o modelo	



Serviço pós-venda

Caso não consiga eliminar uma avaria por si mesmo, contacte o nosso serviço de pós-venda.

Procuraremos sempre encontrar a solução adequada para evitar a deslocação desnecessária dos nossos técnicos.

Indique o número de produto (n.º E) e o número de produção (FD) do seu aparelho ao serviço pós-venda.

E-Nr. _____	FD _____
-------------	----------

N.º E	Número de produto
FD	Número de produção

Pode encontrar esta informação (conforme o modelo):

- No interior da porta do tambor ou na tampa de serviço
- Na parte de trás do aparelho

Confie na capacidade técnica do fabricante. Contacte-nos. Ao fazê-lo, garante que as reparações são realizadas por pessoas formadas da assistência que usam peças sobressalentes originais.



Dados técnicos

Dimensões:

850 x 600 x 550 mm

(altura x largura x profundidade)

Peso

63-83 kg (conforme o modelo)

Ligação à rede elétrica:

Tensão da rede elétrica 220-240 V, 50 Hz

Corrente nominal 10 A

Potência nominal 2300 W

Pressão da água:

100-1000 kPa (1-10 bar)

Consumo energético quando desligado:

0,12 W

Consumo energético quando estiver pronto para usar (modo de espera):

0,50 W



Garantia Aqua-Stop

Apenas para aparelhos com Aqua-Stop

Para além dos direitos de garantia perante o fornecedor com base no acordo de compra e na nossa garantia do aparelho, haverá direito a indemnização nas seguintes condições:

1. Se os danos causados pela água se deverem a falha no nosso sistema Aqua-Stop, iremos compensar os consumidores domésticos pelos danos causados.
2. A garantia de responsabilidade é válida durante a vida útil do aparelho.
3. Faz parte dos pré-requisitos de todos os direitos de garantia que o aparelho com Aqua-Stop tenha de ser instalado e ligado corretamente, de acordo com as nossas instruções; isto também inclui a colocação correta de uma extensão Aqua-Stop (acessórios originais). A nossa garantia não cobre linhas de alimentação ou acessórios com defeito que conduzam a uma ligação ao Aqua-Stop na torneira.
4. Aparelhos com Aqua-Stop não necessitam de ser supervisionados durante o funcionamento, nem protegidos posteriormente com o fecho da torneira.

A torneira somente necessita de ser fechada, caso fique ausente da sua residência durante muito tempo, p. ex., durante várias semanas de férias.

Aconselhamento e pedido de reparação em caso de anomalias

PT 21 4250 740

Os dados de contacto de todos os países encontram-se no índice dos Serviços Técnicos anexo.



NIF: A-28893550

BSH Electrodomésticos España S.A.

Ronda del Canal Imperial de Aragón, 18-20 (Parque empresarial Pla-Za)

50197 Zaragoza, SPAIN

www.balay.es

9001442040
pt (9903)