

SIEMENS



# Lave-linge

WM..N...

[siemens-home.bsh-group.com/welcome](http://siemens-home.bsh-group.com/welcome)

fr Notice d'utilisation et d'installation

Register  
your  
product  
online

## Votre nouveau lave-linge

Vous avez opté pour un lave-linge de marque Siemens.

Prenez quelques minutes pour consulter cette documentation et découvrir les avantages de votre lave-linge.

Conformément à la politique de qualité de la marque Siemens, nous soumettons chaque lave-linge qui quitte notre usine à des contrôles minutieux afin de garantir son bon état et son bon fonctionnement.

Pour plus d'informations sur nos produits, nos accessoires, nos pièces de rechange et nos services, consultez notre site Internet [www.siemens-home.bsh-group.com](http://www.siemens-home.bsh-group.com) ou adressez-vous à nos centres de service après-vente.

Si la notice d'installation et d'utilisation porte sur différents modèles, les différences sont indiquées là où cela est nécessaire.



Ne mettez le lave-linge en service qu'après avoir lu cette notice d'installation et d'utilisation !

### Règles de présentation

#### **Avertissement !**

L'association de ce symbole et de ce mot indique une situation potentiellement dangereuse. En cas de non-observation, risques de blessures voire de mort.

#### **Attention !**

Ce mot indique une situation potentiellement dangereuse. En cas de non-observation, risques de dégâts matériels et/ou d'atteinte à l'environnement.

### Remarque/astuce

Indications permettant d'utiliser l'appareil au mieux et autres informations utiles.

#### **1. 2. 3. / a) b) c)**







Les séquences d'opérations sont indiquées par des chiffres ou des lettres.

■ / -

Les listes sont matérialisées par des puces ou des tirets.

# Table des matières

 <b>Destination de l'appareil</b> . . . . .	4	Amidonage . . . . .	25
 <b>Consignes de sécurité</b> . . . . .	5	Teinture/décoloration . . . . .	25
Enfants/personnes/animaux domestiques . . . . .	5	Trempage . . . . .	25
Installation . . . . .	7	 <b>Lessive</b> . . . . .	26
Commande . . . . .	9	Choix d'une lessive . . . . .	26
Nettoyage/maintenance . . . . .	11	Économie d'énergie et de lessive . . . . .	26
 <b>Protection de l'environnement</b> . . . . .	12	<b>P+</b> <b>Réglages par défaut d'un programme</b> . . . . .	27
Emballage/appareil usagé . . . . .	12	Vitesse d'essorage . . . . .	27
Conseils pour une utilisation économique . . . . .	12	Fin dans . . . . .	27
 <b>Positionnement et raccordement</b> . . . . .	13	<b>P+</b> <b>Autres réglages d'un programme</b> . . . . .	28
Fourni avec l'appareil . . . . .	13	speed eco . . . . .	28
Consignes de sécurité . . . . .	14	 <b>Utilisation de l'appareil</b> . . . . .	28
Surface d'installation . . . . .	14	Préparation du lave-linge . . . . .	28
Installation sur un sol nu ou un plancher à solives de bois . . . . .	14	Mise sous tension de l'appareil/ sélection d'un programme . . . . .	29
Installation sur une plateforme avec tiroir . . . . .	15	Modification des réglages par défaut d'un programme . . . . .	29
Installation de l'appareil dans une kitchenette . . . . .	15	Sélection des autres réglages d'un programme . . . . .	29
Retrait des sécurités de transport . . . . .	15	Placement du linge dans le tambour . . . . .	29
Longueur des tuyaux et du câble . . . . .	16	Dosage et ajout de lessive et de produits d'entretien . . . . .	30
Arrivée d'eau . . . . .	16	Lancement du programme . . . . .	31
Évacuation d'eau . . . . .	17	Sécurité enfants . . . . .	31
Mise à niveau . . . . .	18	Ajout/retrait de linge . . . . .	32
Branchement électrique . . . . .	18	Changement de programme . . . . .	32
Avant le premier lavage . . . . .	19	Annulation du programme . . . . .	32
Transport . . . . .	20	Fin du programme pendant l'Arrêt rinçage . . . . .	32
 <b>Familiarisation avec l'appareil</b> . . . . .	21	Fin du programme . . . . .	33
Lave-linge . . . . .	21	Retrait du linge/extinction de l'appareil . . . . .	33
Bandeau de commande . . . . .	22	 <b>Sensors</b> . . . . .	33
Bandeau d'affichage . . . . .	22	Détection de charge automatique . . . . .	33
 <b>Linge</b> . . . . .	24	Système de détection de balourds . . . . .	33
Préparation de la lessive . . . . .	24		
Tri du linge . . . . .	24		

	Réglages de l'appareil . . . . .	34
	Nettoyage et entretien . . . . .	34
	Carrosserie de l'appareil/ bandeau de commande . . . . .	35
	Tambour . . . . .	35
	Détartrage . . . . .	35
	Bac à produits et carrosserie . . . . .	35
	La pompe à vidange est obstruée. . . . .	36
	Le tuyau de drainage est obstrué . . . . .	37
	Le filtre de l'alimentation en eau est bloqué . . . . .	37
	Défauts et solutions . . . . .	38
	Déverrouillage d'urgence. . . . .	38
	Informations du bandeau d'affichage . . . . .	39
	Défauts et solutions . . . . .	40
	Service après-vente . . . . .	42
	Caractéristiques techniques . . . . .	42
	Garantie Aqua-Stop . . . . .	43

---

## Destination de l'appareil

- Cet appareil est destiné uniquement à un usage domestique privé.
- N'installez pas et n'utilisez pas cet appareil dans un endroit susceptible d'être soumis au gel, ni à l'extérieur. Cet appareil risque d'être endommagé si l'eau résiduelle qu'il contient gèle. Si les tuyaux gèlent, ils peuvent se fissurer/éclater.
- Cet appareil doit uniquement être utilisé pour laver du linge domestique, composé d'articles lavables en machine et de lainages lavables à la main (se référer à leur étiquette). L'utilisation de l'appareil à d'autres fins n'entre pas dans le cadre de son utilisation prévue et est interdite.
- Cet appareil peut être utilisé avec de l'eau courante, de la lessive et des produits d'entretien courants du commerce (adaptés à une utilisation en machine).
- Cet appareil est destiné à être utilisé jusqu'à une altitude de 4000 mètres.

### **Avant de mettre l'appareil sous tension :**

Vérifiez que l'appareil ne présente aucun endommagement visible. Ne mettez pas l'appareil en service s'il est endommagé. En cas de problème, contactez votre revendeur spécialisé ou notre service après-vente.

Lisez et observez les notices de montage et d'utilisation, ainsi que toutes les autres informations fournies avec cet appareil.

Conservez soigneusement ces documents. Ils pourront vous être utiles par la suite ou servir aux utilisateurs suivants.

## **Consignes de sécurité**

Les informations de sécurité et les mises en garde ci-après contribuent à vous protéger contre des blessures éventuelles et à prévenir des dégâts matériels à votre environnement.

Cependant, il importe de prendre les précautions nécessaires et d'agir avec le plus grand soin lors de l'installation, de la maintenance, du nettoyage et de l'utilisation de l'appareil.

### **Enfants/personnes/animaux domestiques**

#### **Mise en garde Danger de mort !**

Les enfants ou personnes qui ne sont pas à même d'évaluer les risques liés à l'utilisation de l'appareil risquent de se blesser ou de mettre leur vie en danger. Veuillez par conséquent noter ce qui suit :

- L'appareil peut être utilisé par des enfants âgés de plus de 8 ans, des personnes présentant des capacités physiques, sensorielles ou mentales réduites, des personnes peu expérimentées ou possédant peu de connaissances, pour autant qu'elles soient supervisées ou qu'elles aient bénéficié d'instructions concernant l'utilisation de l'appareil en toute sécurité et qu'elles aient compris les risques potentiels liés à l'utilisation de l'appareil.
- Les enfants ne doivent pas jouer avec cet appareil.
- N'autorisez pas les enfants à nettoyer ou effectuer la maintenance de cet appareil sans surveillance.
- Ne laissez pas les enfants de moins de 3 ans ni les animaux domestiques s'approcher de cet appareil.
- Ne laissez pas l'appareil sans surveillance quand des enfants ou d'autres personnes qui ne peuvent pas évaluer les risques se trouvent dans le voisinage.

**⚠ Mise en garde**  
**Danger de mort !**

Les enfants peuvent s'enfermer eux-mêmes à l'intérieur de l'appareil et mettre ainsi leur vie en danger.

- Ne placez pas l'appareil derrière une porte car elle pourrait obstruer le hublot de l'appareil ou empêcher son ouverture complète.
- Dès qu'un appareil est arrivé en fin de vie, tirez la fiche principale de la prise **avant** de sectionner le câble principal, ensuite détruisez le verrou du hublot de l'appareil.

**⚠ Mise en garde**  
**Risque d'asphyxie !**

En autorisant les enfants à jouer avec l'emballage/film plastique ou composants d'emballage, ils risquent de s'y empêtrer ou de les mettre sur leur tête et de s'étouffer. Gardez l'emballage, le film plastique et les composants d'emballage hors de portée des enfants.

**⚠ Mise en garde**  
**Risque d'empoisonnement !**

Les lessives et les produits d'entretien peuvent entraîner un empoisonnement en cas d'ingestion.

Si vous avalez ces derniers par accident, consultez immédiatement un médecin. Rangez les lessives et les produits d'entretien hors de portée des enfants.

**⚠ Mise en garde**  
**Risque de brûlures !**

Lorsque vous lavez du linge à haute température, le verre du hublot de l'appareil devient chaud.

Empêchez les enfants de toucher le hublot de l'appareil lorsque celui-ci est chaud.

**⚠ Mise en garde**  
**Irritation de la peau/des yeux !**

Le contact avec des lessives ou des produits d'entretien peut provoquer des irritations des yeux/de la peau.

Rincez-vous abondamment les yeux/la peau s'ils entrent en contact avec de la lessive ou des produits d'entretien. Rangez les lessives et les produits d'entretien hors de portée des enfants.

## Installation

### **Mise en garde** **Risque de choc électrique/ d'incendie/de dommage matériel/de dommage à l'appareil !**

Si l'appareil n'est pas correctement installé, cela peut aboutir à une situation dangereuse. Assurez-vous de ce qui suit :

- La tension principale sur la prise de courant doit correspondre à la tension nominale spécifiée sur l'appareil (plaque signalétique). Les charges connectées et les fusibles requis sont spécifiés sur la plaque signalétique.
- La prise secteur et la prise à contact de protection doivent correspondre et le système de mise à la terre doit être correctement installé.
- L'installation doit être pourvue d'une section transversale adéquate.
- La prise secteur doit être librement accessible à tout moment. Si cela n'est pas possible, afin de respecter les règles de sécurité en vigueur, un interrupteur (sectionnement de tous les pôles) doit être intégré dans l'installation fixe en conformité avec les prescriptions d'installation électrique.

- Si vous utilisez un disjoncteur différentiel à courant résiduel, utilisez uniquement un disjoncteur portant le marquage suivant : . La présence de ce marquage est le seul moyen d'être sûr que l'appareil satisfait à tous les règlements en vigueur.

### **Mise en garde** **Risque de choc électrique/ d'incendie/de dommage matériel/de dommage à l'appareil !**

L'altération ou la détérioration du câble principal de l'appareil peut entraîner une décharge électrique, un court-circuit ou un incendie en raison d'une surchauffe.

Le câble principal ne doit pas être plié, écrasé ou modifié et ne doit pas entrer en contact avec des sources de chaleur.

### **Mise en garde** **Risque d'incendie/de dommage matériel/de dommage à l'appareil !**

L'utilisation de rallonges ou de blocs multiprises peut provoquer un incendie en raison d'une surchauffe ou d'un court-circuit.

Branchez directement l'appareil sur une prise mise à la terre correctement installée.

N'utilisez pas de rallonges, de blocs multiprises, ni de coupleurs à plusieurs voies.

### **Mise en garde**

#### **Risque de blessure/de dommage matériel/de dommage à l'appareil !**

- L'appareil risque de vibrer ou de bouger en cours de fonctionnement, et donc de provoquer des blessures ou des dommages matériels. Placez l'appareil sur une surface propre, plane et solide, en utilisant un niveau à bulle pour vous guider, nivelez l'appareil à l'aide des pieds à visser.
- Si vous saisissez l'appareil par des parties saillantes quelconques (par ex. le hublot de l'appareil) en vue de le soulever ou de le déplacer, ces parties risquent de se briser et de vous blesser. Ne saisissez pas l'appareil par ses parties saillantes pour le déplacer.

### **Mise en garde**

#### **Risque de blessure !**

- Cet appareil est très lourd. Vous risquez de vous blesser en le soulevant. Ne soulevez pas l'appareil vous-même.
- L'appareil présente des arêtes vives sur lesquelles vous risquez de vous couper les mains. Ne saisissez pas l'appareil par ses arêtes vives. Portez des gants de protection pour le soulever.

- Les flexibles et les câbles principaux peuvent constituer un danger de trébuchement et provoquer des blessures s'ils ne sont pas correctement acheminés. Acheminez les tuyaux et les câbles de manière à ce qu'ils ne présentent pas de risque de trébuchement.

### **Attention !**

#### **Dommage matériel/ dommage à l'appareil**

- En cas de pression d'eau trop élevée ou trop basse, l'appareil risque de ne pas pouvoir fonctionner correctement. Cela peut également provoquer des dommages matériels ou endommager l'appareil. Assurez-vous que la pression d'eau dans le système d'alimentation en eau est d'au moins 100 kPa (1 bar) et qu'elle n'excède pas 1000 kPa (10 bars).
- La modification ou l'endommagement des tuyaux d'eau peut entraîner des dommages matériels ou endommager l'appareil. Les tuyaux d'eau ne doivent pas être coudés, écrasés, modifiés, sectionnés.



- L'utilisation de tuyaux d'une autre marque pour raccorder l'alimentation en eau risque de provoquer des dommages matériels ou d'endommager l'appareil. Utilisez uniquement les tuyaux fournis avec l'appareil ou des tuyaux de rechange d'origine.
- L'appareil est sécurisé pour le transport par des dispositifs de sécurité pour le transport. Si les dispositifs de sécurité pour le transport ne sont pas retirés avant la mise en service de l'appareil, l'appareil risque d'être endommagé. Il importe d'enlever complètement tous les dispositifs de sécurité pour le transport avant d'utiliser l'appareil pour la première fois. Conservez séparément ces dispositifs de sécurité pour le transport. Afin d'éviter de détériorer l'appareil en cours de transit, il est important de replacer les dispositifs de sécurité pour le transport si l'appareil doit être transporté.

## Commande

### **Mise en garde** **Risque d'explosion/ d'incendie !**

Le linge qui a été préalablement traité avec des produits nettoyants contenant des solvants (détachants, solvants de nettoyage) peut provoquer une explosion dans le tambour.

Rincez soigneusement le linge à l'eau avant de le laver en machine.

### **Mise en garde** **Risque d'empoisonnement !**

Des fumées toxiques peuvent être refoulées par des agents de nettoyage qui contiennent des solvants, par ex. du solvant de nettoyage.

N'utilisez aucun agent de nettoyage contenant des solvants.

### **Mise en garde** **Risque de blessure !**

- Si vous placez tout votre poids/vous asseyez sur le hublot de l'appareil lorsque celui-ci est ouvert, l'appareil risque de basculer et de provoquer des blessures. Ne vous appuyez pas de tout votre poids sur le hublot de l'appareil lorsqu'il est ouvert.

- Si vous grimpez sur l'appareil, le plan de travail risque de casser et de provoquer des blessures. Ne grimpez pas sur l'appareil.
- Vous risquez de blesser vos mains si vous les introduisez dans le tambour pendant qu'il tourne encore. Patientez jusqu'à ce que le tambour s'arrête de tourner.

**⚠ Mise en garde**  
**Risque de brûlure !**

Lorsque vous lavez du linge à haute température, vous risquez de vous brûler si vous entrez en contact avec le produit de nettoyage chaud (par ex. lorsque vous évacuez un produit de nettoyage chaud dans un évier).  
Ne mettez pas vos mains dans le produit de nettoyage chaud.

**⚠ Mise en garde**  
**Irritation de la peau/des yeux !**

De la lessive et des produits d'entretien risquent d'être projetés si vous ouvrez le bac à produits en cours de fonctionnement de l'appareil. Rincez-vous abondamment les yeux/la peau s'ils entrent en contact avec de la lessive ou des produits d'entretien. Si vous avez ces derniers par accident, consultez immédiatement un médecin.

**Attention !**  
**Domage matériel/dommage à l'appareil**

- Si la quantité de linge dans l'appareil excède la capacité de charge maximale, l'appareil risque de ne pas pouvoir fonctionner correctement. Cela peut également provoquer un dommage matériel ou endommager l'appareil. Ne dépassez pas la capacité de charge maximale de linge sec. Assurez-vous de respecter les capacités de charge maximale spécifiées pour chacun des programmes. Fiche supplémentaire pour les instructions d'utilisation et d'installation.
- Si vous versez une mauvaise quantité de lessive ou de produit de nettoyage dans l'appareil, vous risquez d'endommager le matériel ou l'appareil. Utilisez des lessives/produits d'entretien/agents de nettoyage et adoucissants conformément aux instructions du fabricant.

## Nettoyage/maintenance

### **Mise en garde** **Danger de mort !**

Cet appareil fonctionne à l'électricité. Il existe un danger d'électrocution si vous entrez en contact avec des composants se trouvant sous tension. Veuillez par conséquent noter ce qui suit :

- Mettez l'appareil hors tension. Débranchez l'appareil du secteur (retirez la prise).
- Ne tenez jamais la prise de courant les mains mouillées.
- Pour retirer la fiche secteur de la prise de courant, tenez toujours la fiche elle-même et jamais le câble principal, sinon vous risquez d'endommager ce dernier.
- N'entrez pas de modifications techniques sur l'appareil ou ses équipements.
- Les réparations et autres travaux sur l'appareil doivent être effectués uniquement par notre service après-vente ou par un électricien. Ceci s'applique également pour le remplacement du câble principal (si nécessaire).
- Des câbles principaux de rechange peuvent être commandés auprès de notre service après-vente.

### **Mise en garde** **Risque d'empoisonnement !**

Des fumées toxiques peuvent être refoulées par des agents de nettoyage qui contiennent des solvants, par ex. du solvant de nettoyage.  
N'utilisez aucun agent de nettoyage contenant des solvants.

### **Mise en garde** **Risque de choc électrique/de dommage matériel/de dommage à l'appareil !**

La pénétration d'humidité dans l'appareil peut provoquer un court-circuit.  
N'utilisez pas d'appareil à pression ni d'appareil à vapeur, de tuyau, ni de pistolet pulvérisateur pour nettoyer votre appareil.

### **Mise en garde** **Risque de blessure/de dommage matériel/de dommage à l'appareil !**

L'utilisation de pièces de rechange ou d'accessoires d'une autre marque peut s'avérer dangereuse et provoquer des dommages matériels ou endommager l'appareil.  
Pour des raisons de sécurité, utilisez uniquement des pièces de rechange et des accessoires d'origine.

## Attention ! Dommage matériel/dommage à l'appareil

Des agents de nettoyage et des agents de prétraitement du linge (par ex. produit éliminant les taches, sprays de prélavage, etc.) risquent de causer des dommages s'ils entrent en contact avec les surfaces de l'appareil. Veuillez par conséquent noter ce qui suit :

- Évitez que ces agents n'entrent en contact avec les surfaces de l'appareil.
- N'utilisez rien d'autre que de l'eau et un chiffon doux et humide pour nettoyer l'appareil.
- Éliminez toute lessive, spray et autres résidus immédiatement.

## Protection de l'environnement

### Emballage/appareil usagé



Éliminez l'emballage en respectant l'environnement.

Cet appareil est marqué selon la directive européenne 2012/19/UE relative aux appareils électriques et électroniques usagés (waste electrical and electronic equipment - WEEE). La directive définit le cadre pour une reprise et une récupération des appareils usagés applicables dans les pays de la CE.

### Conseils pour une utilisation économique

- Pour optimiser les économies d'énergie et d'eau, remplissez toujours l'appareil avec la quantité de linge maximale pour chaque programme.  
Vue d'ensemble des programmes  
→ Feuille supplémentaire des instructions d'installation et d'utilisation.
- N'effectuez pas de prélavage pour le linge normalement sale.
- Économisez l'énergie et la lessive lorsque vous lavez du linge légèrement ou normalement sale.  
→ "Lessive" à la page 26
- Les températures qui peuvent être sélectionnées se réfèrent aux étiquettes d'entretien sur les textiles. Les températures utilisées dans la machine peuvent varier de celles indiquées sur les étiquettes afin de garantir la combinaison optimale en matière d'économie d'énergie et de résultats de lavage.

- Afin d'économiser de l'énergie, l'appareil passe en mode économie d'énergie. L'éclairage du bandeau d'affichage s'éteint après quelques minutes et la touche **▷** clignote.  
→ "Bandeau d'affichage"  
à la page 22
- Si le linge est ensuite séché dans un sèche-linge, sélectionnez la vitesse d'essorage en fonction des instructions du fabricant du sèche-linge.

## Positionnement et raccordement

### Fourni avec l'appareil

#### Remarques

- Vérifiez que le lave-linge n'a pas subi de dégâts lors du transport. N'utilisez jamais une machine endommagée. En cas de réclamation, contactez le revendeur qui vous a vendu l'appareil ou notre service après-vente.
- L'humidité à l'intérieur du tambour est due au test final.

Le contenu du tambour et les tuyaux fournis avec l'appareil varient selon le modèle.

#### ■ Standard / Aqua-Secure

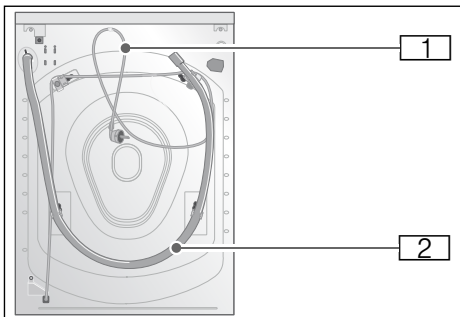

#### ■ Aqua-Stop

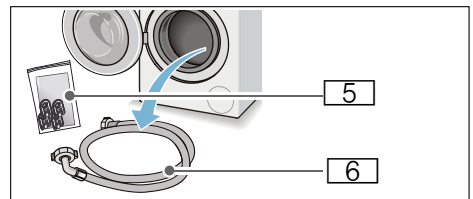
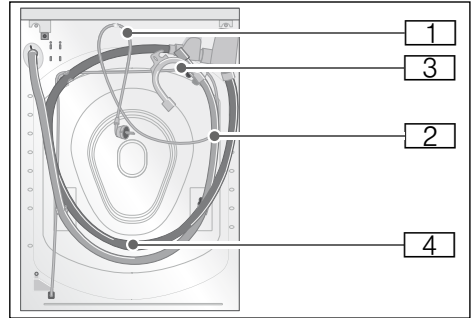

- 1 Câble secteur
- 2 Tuyau de vidange d'eau
- 3 Coude pour fixer le flexible d'écoulement d'eau\*
- 4 Tuyau d'alimentation en eau sur le modèle Aqua-Stop
- 5 Sac :
  - Notice d'installation et d'utilisation + feuille supplémentaire des instructions d'installation et d'utilisation
  - Répertoire des services après-vente\*
  - Garantie\*
  - Caches pour les ouvertures une fois les sécurités de transport retirées
  - Doseur\* pour lessive liquide
  - Adaptateur avec rondelle d'étanchéité de 21 mm = 1/2" à 26,4 mm = 3/4" \*
- 6 Flexible d'arrivée d'eau sur les modèles Standard/Aqua-Secure

\* selon le modèle

**En plus**, un collier de serrage (diamètre de 24 - 40 mm, disponible auprès de revendeurs spécialisés) est requis pour brancher le tuyau de vidange d'eau à un siphon.

### Outils utiles

- Niveau à bulle pour la mise à niveau
- Clé avec :
  - WAF13 pour desserrer les supports de transport, et
  - WAF17 pour aligner les pieds de l'appareil

## Consignes de sécurité



### Mise en garde Risque de blessure !

- Le lave-linge est très lourd. Faites attention lorsque vous soulevez/transportez le lave-linge ; portez des gants de protection.
- Si le lave-linge est soulevé à l'aide de ses parties saillantes (par ex. le hublot du lave-linge), ces composants peuvent se casser et entraîner des blessures. Ne soulevez pas le lave-linge en le tenant par ses parties saillantes.
- Si le tuyau et les câbles secteur ne sont pas installés correctement, il existe un risque de trébuchement et de blessure. Ne laissez pas traîner les câbles et les conduites afin d'éviter tout risque de chute.

### Attention !

#### Endommagement de l'appareil

Les tuyaux gelés peuvent se rompre ou éclater.

N'installez pas le lave-linge dans des endroits exposés au gel ou à l'extérieur.

### Attention !

#### Dégât des eaux

Les points de branchement pour le tuyau d'alimentation en eau et le tuyau de vidange d'eau sont sous haute pression d'eau. Afin d'éviter toute fuite ou tout dégât des eaux, vous devez respecter les instructions de cette section.

### Remarques

- En plus des consignes de sécurité figurant dans les présentes, il se peut que le fournisseur d'eau et d'électricité local impose également des exigences spéciales.
- En cas de doute, confiez le branchement à un spécialiste.

## Surface d'installation

**Remarque :** Le lave-linge doit être aligné de manière stable afin de ne pas bouger.

- La surface d'installation doit être ferme et plane.
- Les sols/revêtements de sol souples ne sont pas adaptés.

## Installation sur un sol nu ou un plancher à solives de bois

### Attention !

#### Endommagement de l'appareil

Le lave-linge peut « se déplacer » et basculer au niveau de sa base lors de l'essorage.

Les pieds de l'appareil doivent être sécurisés avec des supports de maintien.

N° de commande WMZ 2200,  
WX 975600, Z 7080X0

**Remarque :** Sur les planchers de solives en bois, installez le lave-linge :

- Dans un coin, si possible,
- Sur un panneau de bois résistant à l'eau (d'une épaisseur de 30 mm minimum), vissé solidement au sol.

## Installation sur une plateforme avec tiroir\*

N° de commande de la plateforme :  
WMZ 20490, WZ 20490, WZ 20520

## Installation de l'appareil dans une kitchenette

### Mise en garde Danger de mort !

Il existe un risque d'électrocution si vous touchez des composants sous tension.

Ne retirez pas la plaque de recouvrement de l'appareil.

### Remarques

- Largeur de niche de 60 cm requise.
- Installez uniquement le lave-linge sous un plan de travail d'un seul tenant solidement lié aux placards situés de part et d'autre de la niche.

## Retrait des sécurités de transport

### Attention ! Endommagement de l'appareil

- La machine est sécurisée pour le transport à l'aide des sécurités de transport. Si les sécurités de transport ne sont pas retirées, la machine peut être endommagée lors de son fonctionnement. Avant d'utiliser l'appareil pour la première fois, assurez-vous d'avoir entièrement retiré les quatre sécurités de transport. Conservez les sécurités dans un endroit sûr.
- Afin d'éviter tout endommagement lors d'un éventuel transport ultérieur de l'appareil, vous devez replacer les sécurités de transport.

\* Selon le modèle

**Remarque :** Conservez les vis et les douilles vissées ensemble dans un endroit sûr.

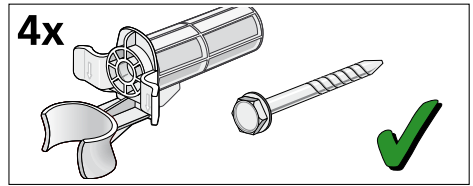

1. Dégagez les tuyaux de leurs supports.

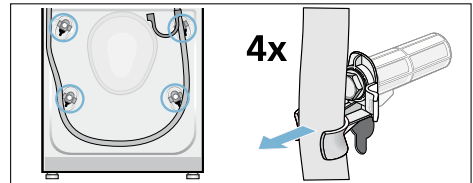

2. Retirez le câble d'alimentation des supports. Dévissez et retirez les quatre vis des sécurités de transport. Retirez les douilles.

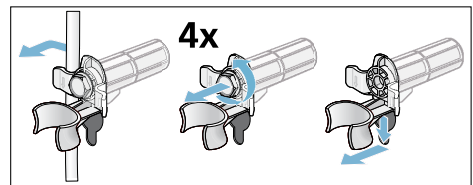

3. Placez les couvercles. Verrouillez les couvercles en place en appliquant une pression sur les crochets d'encliquetage.

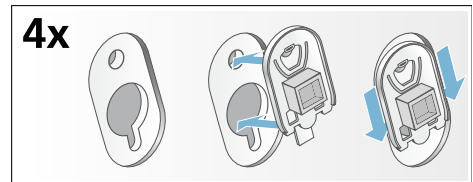

## Longueur des tuyaux et du câble

### ■ Raccordement à gauche

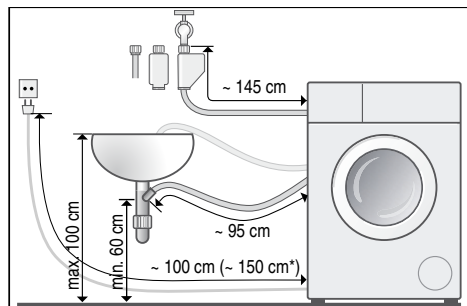

### ■ Raccordement à droite

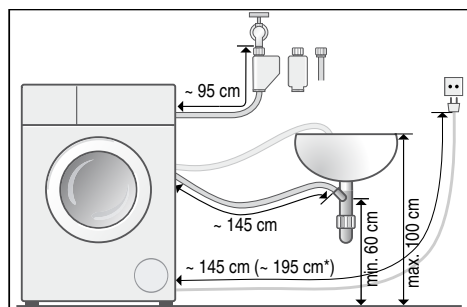

\* selon le modèle

**Conseil :** Vous pouvez vous procurer auprès de revendeurs spécialisés ou de notre service après-vente les articles suivants :

- Extension pour Aqua-Stop et tuyau d'alimentation en eau froide (env. 2,50 m) ; réf. WMZ 2380, WZ 10130, Z 7070X0
- Un tuyau d'alimentation plus long (env. 2,20 m) pour des modèles standards, numéro de composant individuel pour le service après-vente : 00353925

## Arrivée d'eau

### ⚠ Mise en garde Risque d'électrocution !

L'Aqua-Stop contient une vanne électrique. Il existe un risque d'électrocution si vous immergez la vanne électrique de l'Aqua-Stop dans l'eau. N'immergez pas la vanne électrique dans l'eau.

### Remarques

- Ne faites fonctionner le lave-linge qu'avec de l'eau potable froide.
- Ne le branchez pas au mélangeur d'une chaudière à eau chaude non pressurisée.
- N'utilisez pas un tuyau d'alimentation usé. Utilisez uniquement le tuyau fourni ou un tuyau acheté auprès d'un revendeur spécialisé.
- Ne coudez ou n'écrasez pas le tuyau d'alimentation en eau.
- Ne modifiez pas (en le raccourcissant, le coupant) le tuyau d'alimentation en eau (sinon sa solidité n'est plus garantie).
- Serrez uniquement les raccords vissés à la main. Si les raccords vissés sont trop serrés avec un outil (pince), le pas de vis peut être endommagé.
- Lorsque vous effectuez le branchement à un robinet de 21 mm = 1/2", insérez d'abord un adaptateur\* avec une rondelle d'étanchéité de 21 mm = 1/2" à 26,4 mm = 3/4".

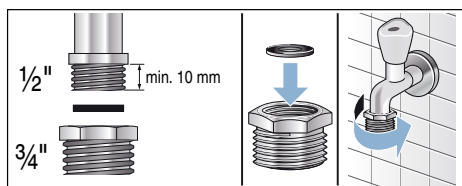

\* fourni selon le modèle



## Pression d'eau optimale pour le réseau d'alimentation

**Au moins** 100 kPa (1 bar)

**Maximum** 1000 kPa (10 bars)

Lorsque le robinet est ouvert, le débit d'eau est au moins de 8 l/min.

Si la pression de l'eau est supérieure à cela, une vanne de réduction de pression doit être installée.

## Branchement

Branchez le tuyau d'alimentation en eau au robinet d'eau ( $\frac{3}{4}$ " = 26,4 mm) et à l'appareil (non nécessaire pour les modèles Aqua-Stop car installé en permanence) :

### ■ Modèle : **Standard**

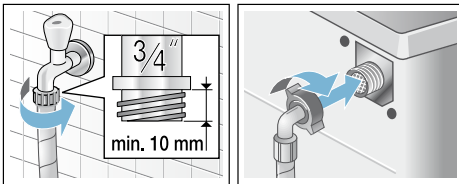

### ■ Modèle : **Aqua-Secure**

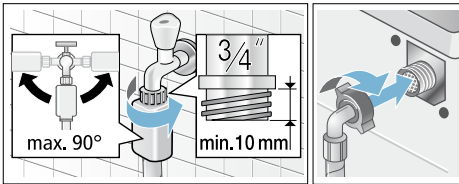

### ■ Modèle : **Aqua-Stop**

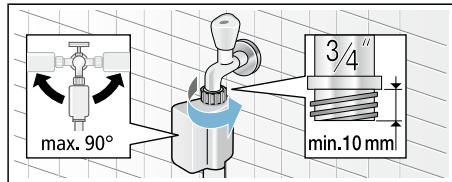

**Remarque :** Ouvrez le robinet d'eau avec précaution, en vérifiant l'étanchéité des points de branchement. Au niveau des raccords, l'eau est sous pression.

## Évacuation d'eau

### ⚠ **Mise en garde** **Risque de brûlure !**

Vous risquez de vous ébouillanter pendant le lavage à haute température en cas de contact avec le bain lessiviel très chaud, par ex. pendant la vidange du bain très chaud dans un lavabo. Ne trempez pas la main dans le bain lessiviel chaud.

### **Attention !** **Dégât des eaux**

Le tuyau d'évacuation est sous pression d'eau pendant la vidange et peut glisser hors du lavabo ou du point de raccordement.

Fixez le tuyau d'évacuation pour éviter qu'il ne glisse.

### **Attention !** **Endommagement de l'appareil/des textiles**

Si l'extrémité du tuyau d'évacuation plonge dans l'eau vidangée, de l'eau risque d'être à nouveau aspirée dans l'appareil et d'endommager l'appareil/les textiles.

Veillez à ce que :

- le bouchon n'obture pas l'orifice d'écoulement du lavabo,
- l'extrémité du tuyau d'évacuation d'eau ne plonge pas dans l'eau vidangée,
- l'eau s'écoule suffisamment rapidement.

### **Remarques**

- Ne coudez pas le tuyau de vidange d'eau et ne le tirez pas dans le sens de la longueur.
- Différence de hauteur entre la surface d'installation et le tuyau : min. 60 cm, max. 100 cm.

Vous pouvez déposer le tuyau de vidange d'eau comme suit :

■ **Écoulement dans un siphon**

Le point de raccordement doit être sécurisé par un collier de serrage de Ø 24 – 40 mm (commerce spécialisé).

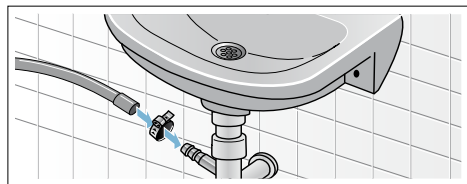

■ **Écoulement dans un lavabo**

Fixez le tuyau d'évacuation pour éviter qu'il ne glisse.

Coude disponible auprès du distributeur/service après vente :  
Numéro de référence 00655300

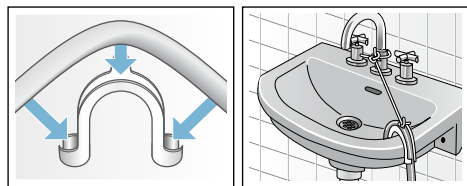

## Mise à niveau

Nivelez l'appareil à l'aide d'un niveau à bulle.

Une mise à niveau incorrecte peut entraîner des bruits intenses, des vibrations et des « déplacements » de l'appareil.

1. Dévissez le contre-écrou à l'aide d'une clé en le tournant dans le sens horaire.
2. Vérifiez l'alignement du lave-linge avec un niveau à bulle et corrigez-le si nécessaire. Modifiez la hauteur en tournant les pieds de l'appareil. Les quatre pieds de l'appareil doivent reposer solidement sur le sol.

3. Ne bougez plus le pied et vérifiez à nouveau le niveau.

Ce faisant, tenez fermement le pied et ne réglez pas sa hauteur.

Les contre-écrous des quatre pieds de l'appareil doivent être fermement vissés contre la carrosserie.

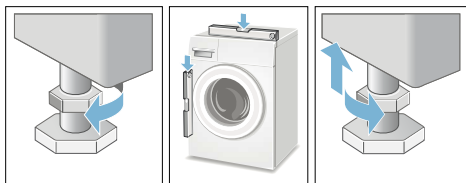

## Branchement électrique

### **Mise en garde** **Danger de mort !**

Il existe un risque d'électrocution si vous touchez des composants sous tension.

- Ne touchez et ne tenez jamais la fiche principale avec des mains mouillées.
- Tirez sur le câble principal uniquement par la fiche et jamais par le câble, car cela pourrait endommager le câble.
- Ne débranchez jamais la prise secteur en cours de fonctionnement.

Respectez les informations suivantes et assurez-vous que :

### Remarques

- La tension d'alimentation et la tension indiquée sur le lave-linge (plaque signalétique) sont identiques. La charge connectée et le fusible requis sont spécifiés sur la plaque signalétique.
- Le lave-linge doit uniquement être raccordé à une alimentation en courant alternatif via une prise correctement installée et reliée à la terre.

- La fiche est adaptée à la prise.
- La section des câbles est suffisante.
- Le raccordement à la terre est correctement en place.
- Le câble secteur est uniquement remplacé par un électricien qualifié (si cela est nécessaire). Des câbles secteur de remplacement sont disponibles auprès du service après-vente.
- Aucun bloc multiprises ni aucune rallonge ne sont utilisés.
- Si un disjoncteur différentiel est utilisé, utilisez uniquement un type affichant ce symbole : . Seul ce symbole garantit la conformité avec les réglementations applicables actuellement.
- La prise secteur est accessible à tout moment.
- Le câble secteur n'est pas coudé, écrasé, modifié ni coupé.
- Le câble secteur n'est pas en contact avec des sources de chaleur.

## Avant le premier lavage

Le lave-linge a été l'objet de nombreux tests avant de quitter l'usine. Pour retirer les résidus du produit et enlever l'eau pouvant subsister après les tests, lancez le premier cycle de lavage **sans** linge.

**Remarque :** Le lave-linge **doit être correctement installé et branché.**

→ Page 13

1. Vérifier l'appareil.  
**Remarque :** Ne jamais utiliser de machine endommagée. Informer le service après-vente.
2. Enlever le film protecteur du plan de travail et du bandeau de commande.
3. Brancher la fiche principale.
4. Ouvrir le robinet d'eau.
5. Ne pas charger de linge. Fermer le hublot.
6. Exécuter le programme **Coton 90 °C**.
7. Ouvrir le bac à produits.
8. Verser environ 1 litre d'eau dans le compartiment **II**.
9. Verser de la lessive standard dans le compartiment **II**.  
**Remarque :** Pour empêcher la formation de mousse, utiliser uniquement la moitié de la quantité de lessive recommandée par le fabricant de lessive. Ne pas utiliser de lessives pour laine ou linge délicat.
10. Fermer le bac à produits.
11. Appuyer sur la touche **>|||**.
12. Lorsque le programme est terminé, éteindre l'appareil.

**Votre lave-linge est à présent prêt à être utilisé.**

## Transport

par ex. lorsque vous déménagez

### Travail préparatoire :

1. Fermez le robinet d'eau.
2. Évacuez la pression du tuyau d'arrivée d'eau.  
→ "Le filtre de l'alimentation en eau est bloqué" à la page 37
3. Vidangez la lessive restante.  
→ "La pompe à vidange est obstruée" à la page 36
4. Débranchez le lave-linge du secteur.
5. Démontez les tuyaux.

### Installation des sécurités de transport :

1. Retirez les couvercles et conservez-les dans un endroit sûr.  
Utilisez un tournevis si nécessaire.

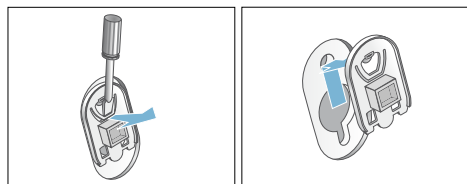

2. Insérez les quatre douilles.  
Clipsez solidement le câble d'alimentation sur les supports.  
Introduisez les vis et serrez-les.

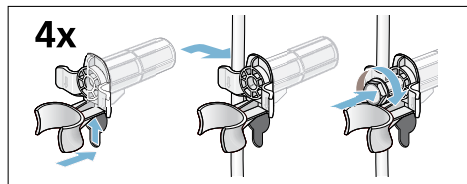

### Avant de rallumer l'appareil :

#### Remarques

- Les sécurités de transport **doivent** être retirées.  
→ "Retrait des sécurités de transport" à la page 15
- Pour éviter que la lessive non utilisée ne s'écoule directement dans le tuyau lors du prochain lavage, versez 1 litre d'eau dans le compartiment **II** et démarrez le programme **Vidange**.

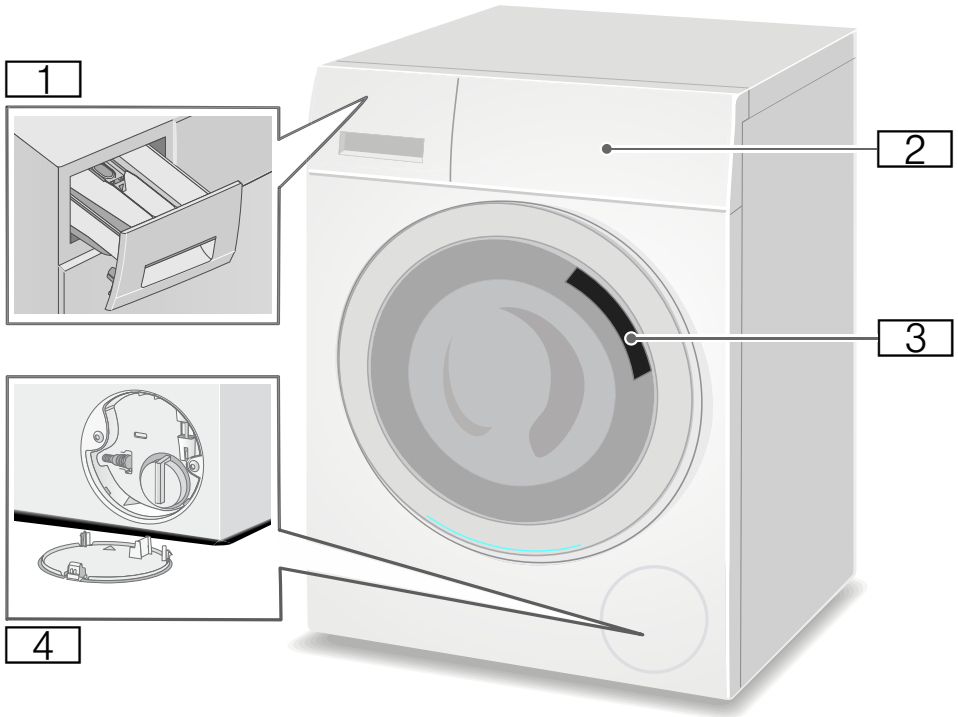
 **Familiarisation avec l'appareil****Lave-linge**

- 1** Bac à produits
- 2** Bandeau d'affichage /de commande
- 3** Hublot de chargement avec poignée
- 4** Trappe de service

## Bandeau de commande

Le bandeau de commande varie selon le modèle

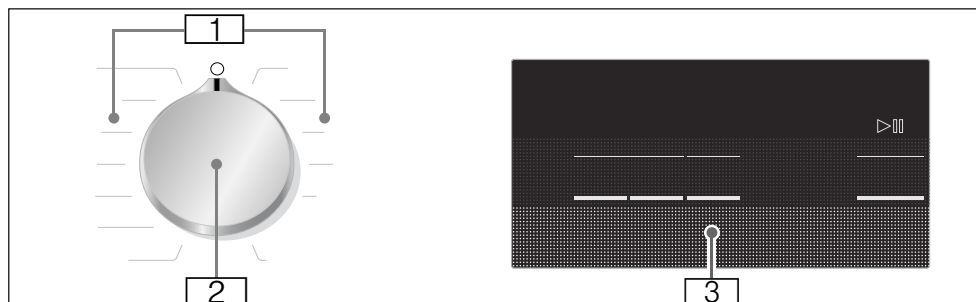

**1** Programmes → Feuille supplémentaire pour les instructions d'installation et d'utilisation.

**2** Sélecteur de programme  
**3** Bandeau d'affichage pour les réglages et les informations

## Bandeau d'affichage

**Remarque :** Le tableau indique les options de réglage et les informations dans le bandeau d'affichage ; celles-ci varient selon le modèle.

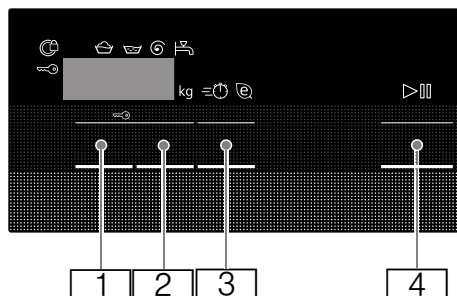

Touch e	Voyant lumineux	Description
<b>1</b>		<b>Vitesse d'essorage</b> sélectionnable  - - - 0 - 1400** ⚙
<b>2</b>		<b>Fin dans</b>  P. ex. 2:30  1-24 h
		En t/min ; 0 = sans cycle d'essorage, vidange uniquement ; - - - = Cuve pleine
		La durée du programme dépend du programme sélectionné en h:min (heures:minutes)
		Fin de programme (« Terminé dans ») au bout de ...h (heures)
		* selon le modèle
		** selon le modèle, les réglages et le programme sélectionnés

Touch e	Voyant lumineux	Description
		<b>Réglages de programme supplémentaires :</b> → Page 28
		speed eco
		<b>Touche</b> pour démarrer un programme, interrompre un programme, p. ex. pour ajouter des articles de linge, et annuler un programme
* selon le modèle ** selon le modèle, les réglages et le programme sélectionnés		

### Plus d'informations sur le bandeau d'affichage

Voyant lumineux	Description
	<b>Recommandation charge</b>
	<b>Avancement du programme:</b>
	Lavage
	Rinçage
	Essorage
<b>End</b>	Fin de programme
- - -	Fin du programme pendant Cuve pleine
	<b>Hublot du lave-linge</b>
	→ "Ajout/retrait de linge" à la page 32
	→ "Défauts et solutions" à la page 38
* selon le modèle ** selon le modèle, les réglages et le programme sélectionnés	

Voyant lumineux	Description
	<b>Robinet</b>
	→ "Défauts et solutions" à la page 38
	<b>Sécurité enfants</b>
	→ "Sécurité enfants" à la page 31
	→ "Défauts et solutions" à la page 38
<b>E : - -</b>	<b>Affichage du défaut</b>
	→ "Informations du bandeau d'affichage" à la page 39
<b>0 - 4</b>	<b>Réglage du signal</b>
	→ "Réglages de l'appareil" à la page 34
* selon le modèle ** selon le modèle, les réglages et le programme sélectionnés	

### Remarque : Mode d'économie d'énergie

Afin d'économiser de l'énergie, l'appareil passe en mode économie d'énergie. L'éclairage du bandeau d'affichage s'éteint après quelques minutes et la touche clignote. Pour activer l'éclairage, appuyez sur n'importe quelle touche. Le mode d'économie d'énergie n'est pas activé si un programme est en cours.

## Linge

### Préparation de la lessive

#### Attention !

#### Endommagement de l'appareil/textiles

Des corps étrangers (p. ex. des pièces de monnaie, des trombones des aiguilles, des clous) peuvent endommager le linge ou les composants du lave-linge.

Il convient donc de prendre note des conseils suivants pour préparer votre linge :

- Videz toutes les poches.

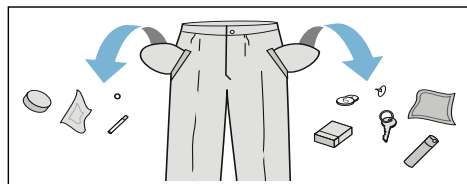

- Vérifiez l'absence d'objets métalliques (trombones, etc.) et retirez-les.
- Lavez les articles fragiles dans un sac à linge (bas, voilages, soutien-gorge à armatures, etc.).

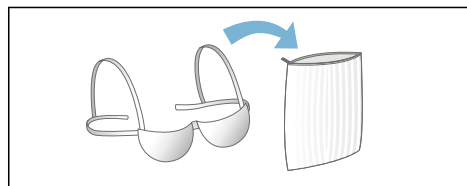

- Retirez les crochets des rideaux ou placez les rideaux dans un sac à linge.
- Fermez les fermetures éclair, boutonnez les vêtements.
- À l'aide d'une brosse, enlevez le sable éventuellement présent dans les poches et les cols.

### Tri du linge

Triez votre linge en respectant les consignes d'entretien et les informations du fabricant figurant sur les étiquettes d'entretien, selon :

- Type de tissu/fibre
- Couleur

**Remarque :** Le linge peut décolorer ou ne pas être nettoyé correctement. Lavez les textiles de couleur et le blanc séparément.

Lavez les nouveaux textiles de couleur vive séparément lorsque vous les lavez pour la première fois.

- Saleté

Lavez le linge ayant le même degré de salissure ensemble.





Exemples de degrés de salissure :

→ "Économie d'énergie et de lessive" à la page 26

- **Légère** : ne prélevez pas, sélectionnez le réglage **speed** si nécessaire
- **Normale**
- **Forte** : chargez moins de linge ; sélectionnez un programme avec prélavage
- **Tâches** : retirez/prétraitez les tâches lorsqu'elles sont encore fraîches. Pour commencer, tamponnez avec de l'eau savonneuse, sans frotter. Ensuite, lavez les articles de linge avec le programme approprié. Les tâches résistantes ou qui ont séché s'éliminent parfois uniquement après plusieurs lavages.



- Symboles des étiquettes d'entretien  
**Remarque** : Les nombres des symboles indiquent la température de lavage maximale pouvant être utilisée.

-  Adapté à un processus de lavage normal ;  
par ex. programme Coton
-  Un lavage délicat est requis ;  
par ex. programme Synthétiques
-  Un lavage particulièrement délicat est requis ; par ex. programme Délicat/Soie
-  Adapté à un lavage à la main ; par ex. programme Laine
-  Ne pas laver en machine.

## Amidonnage

**Remarque** : Le linge ne doit pas avoir été traité avec un produit assouplissant.



L'amidonnage avec de l'amidon liquide est possible avec les programmes tels que **Rinçage** et **Coton**. Versez l'amidon dans le compartiment  (si nécessaire, nettoyez-le avant) selon les instructions du fabricant.

## Teinture/décoloration

La teinture doit être utilisée en quantité normale. Le sel peut endommager l'acier inoxydable. Respectez toujours les instructions du fabricant de la teinture.

N'utilisez **pas** le lave-linge pour blanchir les vêtements.

## Trempage

1. Versez l'agent de trempage/la lessive dans le bac **II** conformément aux instructions du fabricant.
2. Sélectionnez le programme souhaité.
3. Appuyez sur la touche  pour démarrer le programme.
4. Après env. dix minutes, appuyez sur la touche  pour mettre le programme en pause.
5. Après le temps de trempage souhaité, appuyez sur la touche  pour continuer ou modifier le programme.

### Remarques

- Chargez du linge de même couleur.
- Aucune autre lessive n'est requise ; la solution de trempage est utilisée pour le lavage.

## Lessive

### Choix d'une lessive

L'étiquette d'entretien est importante pour sélectionner la lessive, la température et le traitement approprié du linge. → Voir aussi [www.sartex.ch](http://www.sartex.ch)

Si vous visitez le site [www.cleanright.eu](http://www.cleanright.eu), vous trouverez davantage d'informations sur les lessives, les produits d'entretien et les agents de nettoyage réservés à un usage domestique.

#### ■ **Lessive standard avec agents éclaircissants**

Adapté au linge blanc lavable à haute température, en lin ou en coton

Programme : Coton/  
froid - max. 90 °C

#### ■ **Lessive pour couleurs sans javellisant ni agent éclaircissant**

Adapté au linge de couleur en lin ou en coton.

Programme : Coton/  
froid - max. 60 °C

#### ■ **Lessive pour couleurs/linge délicat sans agent éclaircissant**

Adapté au linge de couleur en fibres ou fibres synthétiques faciles d'entretien.

Programme : Synthétiques/  
froid - max. 60 °C

#### ■ **Lessive pour linge délicat**

Adapté aux tissus délicats, aux tissus fins, à la soie ou à la viscose

Programme : Délicat/Soie/  
froid - max. 40 °C

#### ■ **Lessive pour la laine**

Adapté à la laine  
Programme Laine/  
froid - max. 40 °C

## Économie d'énergie et de lessive

Pour le linge légèrement ou normalement sale, vous pouvez économiser de l'énergie (température de lavage plus basse) et de la lessive.

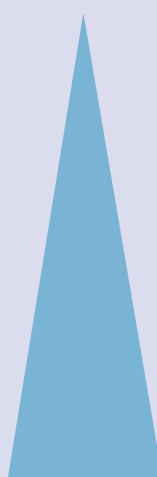
Économie	Salissure/note
 <p>Température réduite et qualité de lessive selon la dose recommandée</p>	<p><b>Peu sale</b></p> <p>Aucune saleté ni tache visible. Les vêtements présentent une certaine odeur corporelle, par ex. :</p> <ul style="list-style-type: none"> <li>■ Vêtements d'été/de sport légers (portés pendant quelques heures)</li> <li>■ T-shirt, chemises, blouses (portés jusqu'à un jour)</li> <li>■ Lingerie et serviettes à main pour invités (utilisées pendant un jour)</li> </ul>
	<p><b>Normale</b></p> <p>Salissure visible ou quelques taches légères, par ex. :</p> <ul style="list-style-type: none"> <li>■ T-shirt, chemises, blouses (trempés de sueur, portés plusieurs fois)</li> <li>■ Serviettes, literie (utilisées jusqu'à une semaine)</li> </ul>
	<p><b>Très sale</b></p> <p>Saleté et/ou taches clairement visibles, par ex., linges à vaisselle, articles pour enfants, vêtements de travail</p>
<p>Température selon l'étiquette d'entretien et la quantité de lessive selon la dose recommandée pour salissure forte</p>	

**Remarque :** Lorsque vous dosez la quantité de lessives/additifs/produits d'entretien et des agents de nettoyage, vérifiez toujours les instructions et les renseignements fournis par le fabricant. → "Dosage et ajout de lessive et de produits d'entretien" à la page 30

## **P+** Réglages par défaut d'un programme

Les réglages par défaut de tous les programmes sont pré-réglés en usine et apparaissent dans le bandeau d'affichage une fois que le programme est sélectionné.

Vous pouvez modifier ces réglages par défaut en appuyant à plusieurs reprises sur les touches correspondantes jusqu'à ce que les réglages souhaités apparaissent dans le bandeau d'affichage.

**Remarque :** Si vous maintenez la touche enfoncée, les valeurs de réglage défilent automatiquement jusqu'à la dernière. Appuyez une fois de plus sur la touche afin de pouvoir de nouveau modifier les réglages.

Les réglages disponibles varient selon le modèle.

Vous pouvez trouver une vue d'ensemble de tous les réglages disponibles à la sélection dans chaque programme sur la feuille supplémentaire des instructions d'installation et d'utilisation.

### Vitesse d'essorage

(☉, Essorage, Vitesse d'essorage)

Selon l'avancement du programme, vous pouvez modifier la vitesse d'essorage (en tr/min, tours par minute) avant et pendant le programme.

**Réglage** : l'eau de rinçage est vidangée mais il n'y a pas d'essorage. Le linge reste mouillé à l'intérieur du tambour, par ex. pour les articles qui ne doivent pas être essorés.

**Réglage** - - -: (Arrêt rinçage) = pas d'essorage final. Le linge reste dans l'eau après le rinçage final.

Vous pouvez sélectionner « Arrêt rinçage » pour empêcher les plis si le linge n'est pas retiré du lave-linge immédiatement après la fin du programme.

→ "Fin du programme pendant l'Arrêt rinçage" à la page 32

**Remarque :** La vitesse maximale peut être réglée selon le modèle et le programme sélectionné.

### Fin dans

(☺, Fin dans)

**Avant de commencer le programme,** vous pouvez présélectionner la fin du programme (heure « Fin dans ») par pas de une heure (h = heure) jusqu'à un maximum de 24 heures.

Pour ce faire :

1. Sélectionnez un programme.  
La durée du programme dépend du programme sélectionné par ex. **2:30** (heures:minutes).
2. Appuyez sur la touche **Fin dans** à plusieurs reprises jusqu'à ce que le nombre d'heures requises s'affiche.
3. Appuyez sur la touche **▷**.  
Le hublot sera verrouillé.  
Le nombre sélectionné d'heures (par ex. **8 h**) est indiqué dans le bandeau d'affichage et le compte à rebours démarre jusqu'à ce que le programme de lavage commence. La durée du programme est ensuite affichée.  
**Remarque :** La durée du programme est incluse dans l'heure « Fin dans » sélectionnée.

**Pendant le compte à rebours,** vous pouvez modifier le nombre d'heures présélectionné comme suit :

1. Appuyez sur la touche **▷**.
2. Utilisez la touche **Fin dans** pour modifier le nombre d'heures.
3. Appuyez sur la touche **▷**.

**Pendant le compte à rebours** vous pouvez ajouter ou retirer du linge comme requis.

**Remarque :** La longueur du programme est automatiquement ajustée lorsque le programme est lancé. Certains facteurs peuvent modifier la longueur du programme, par ex. :

- Les réglages du programme,
- La dose de lessive (des cycles de rinçage supplémentaires peuvent être requis en cas de formation de mousse).
- La charge/le type de textiles (un lavage plus long pour une charge plus élevée et pour des textiles qui absorbent plus d'eau),
- Les balourds (par ex. en raison de draps-housses) sont compensés avec plusieurs démarrages de cycles d'essorage,
- Les variations d'alimentation
- La pression d'eau (vitesse d'écoulement).

## Autres réglages d'un programme

Les réglages disponibles varient selon le modèle.

Vous pouvez trouver une vue d'ensemble de tous les réglages disponibles à la sélection dans chaque programme sur la feuille supplémentaire des instructions d'installation et d'utilisation.

### speed eco

(, express/ecoperfect)

Touche avec deux réglages possibles pour adapter le programme sélectionné :

- **speed**  
Laver dans un délai plus court tout en obtenant un résultat de lavage cohérent avec (mais utilisant plus d'énergie que) le programme sélectionné, sans le réglage speed.

**Remarque :** Ne dépassez pas la charge maximale.

- **eco**  
Lavage économique en énergie en réduisant la température et en augmentant la durée du programme tout en obtenant un résultat de lavage cohérent avec le programme sélectionné, sans le réglage eco.

Si vous appuyez sur la touche **speed eco** une fois vous sélectionnez le réglage **speed**. Si vous appuyez de nouveau sur la touche, le **eco** réglage est activé. Le symbole respectif s'affiche lorsque le réglage est activé. Si vous appuyez de nouveau sur la touche, aucun réglage n'est activé.



## Utilisation de l'appareil

### Préparation du lave-linge

#### Remarques

- Le lave-linge **doit être correctement installé et branché.**  
→ *"Positionnement et raccordement"* à la page 13
  - Avant le premier lavage, lancez un cycle de lavage sans linge.  
→ *"Avant le premier lavage"* à la page 19
1. Branchez l'appareil au secteur.
  2. Ouvrez le robinet d'eau.
  3. Ouvrez le hublot.

4. Vérifiez que le tambour est entièrement vidangé. Vidangez-le si nécessaire.

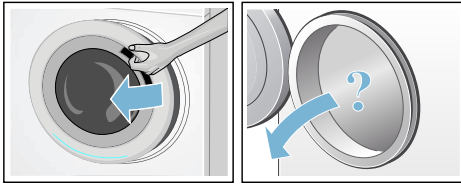

## Mise sous tension de l'appareil/sélection d'un programme

**Remarque :** Si vous avez activé la sécurité enfants, vous devez d'abord la désactiver pour pouvoir choisir un programme.

→ "Sécurité enfants" à la page 31

Utilisez le sélecteur de programme pour sélectionner le programme requis. Le sélecteur de programme peut être tourné dans les deux sens.

L'affichage montre en alternance la durée du programme et la charge maximale (lorsque le hublot est ouvert).

## Modification des réglages par défaut d'un programme

Vous pouvez utiliser les réglages par défaut ou les modifier.

Pour ce faire, appuyez à plusieurs reprises sur la touche correspondante jusqu'à ce que le réglage souhaité s'affiche.

Les réglages sont activés et n'ont pas besoin d'être confirmés.

Ils ne sont pas enregistrés lorsque l'appareil est éteint.

→ "Réglages par défaut d'un programme" à la page 27

Vue d'ensemble des programmes → Feuille supplémentaire des instructions d'installation et d'utilisation.

## Sélection des autres réglages d'un programme

La sélection de réglages supplémentaires vous permet de mieux adapter le processus de lavage à vos articles de linge.

Ces réglages peuvent être sélectionnés ou désélectionnés selon l'avancement du programme.

Le voyant de la touche s'allume si un réglage est actif.

Les réglages ne sont pas enregistrés lorsque l'appareil est éteint.

→ "Autres réglages d'un programme" à la page 28

Vue d'ensemble des programmes → Feuille supplémentaire des instructions d'installation et d'utilisation.

## Placement du linge dans le tambour

### **⚠ Mise en garde** **Danger de mort !**

Les articles de linge préalablement traités avec des produits nettoyants contenant des solvants, par ex. les détachants/solvants de nettoyage, peuvent provoquer une explosion une fois chargés dans le lave-linge. Rincez minutieusement ces articles à la main avant de les introduire dans l'appareil.

### Remarques

- Mélangez des articles de linge de dimensions différentes. Les articles de linge de différentes dimensions se répartissent mieux lors du cycle d'essorage. Les articles de linge individuels peuvent entraîner des balourds.
- Respectez la charge maximale spécifiée. Une surcharge a un effet négatif sur le résultat du lavage et favorise les plis.

## fr Utilisation de l'appareil

1. Répartissez des articles de linge préalablement triés et non pliés dans le tambour du lave-linge.
2. Assurez-vous qu'aucun article de linge ne reste coincé entre le hublot du lave-linge et le joint en caoutchouc, puis fermez la porte.

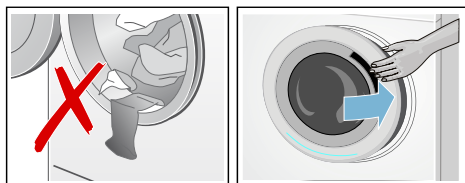

Le voyant de la touche ▷■ clignote pour indiquer que le programme de lavage peut être lancé. Il est possible de modifier les réglages.

→ "Réglages par défaut d'un programme" à la page 27

→ "Autres réglages d'un programme" à la page 28

## Dosage et ajout de lessive et de produits d'entretien

### Attention !

#### Endommagement de l'appareil

Les agents de nettoyage et les agents de traitement préalable du linge (par ex. détachants, etc.) peuvent entraîner des dommages s'ils entrent en contact avec les surfaces du lave-linge.

Ne laissez pas ces agents entrer en contact avec les surfaces du lave-linge. Si nécessaire, essuyez immédiatement les résidus d'agents et autres résidus/gouttelettes à l'aide d'un chiffon humide.

### Dosage

Dosez les lessives et les produits d'entretien selon :

- La dureté de l'eau (demandez à votre compagnie des eaux)
- Les instructions du fabricant sur l'emballage

- La quantité de linge
- La saleté

### Remplissage

#### ⚠ Mise en garde Irritation de la peau/des yeux !

La lessive et les produits d'entretien peuvent être projetés si le bac à produits est ouvert lorsque le lave-linge fonctionne.

Ouvrez le bac avec précaution. Rincez-vous soigneusement les yeux/la peau s'ils entrent en contact avec de la lessive ou des produits d'entretien.

Si vous avez ces derniers par accident, consultez immédiatement un médecin.

**Remarque :** Diluez les produits épais avec un peu d'eau (assouplissant, amidon, etc.). Cela empêche les tuyaux du lave-linge de s'obstruer.

Versez la lessive et les produits d'entretien dans les compartiments appropriés.

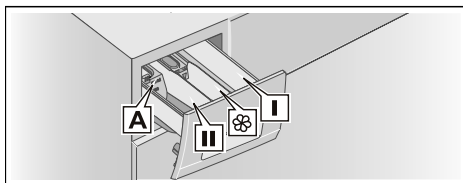

- Doseur **A\*** Pour lessive liquide
- Compartiment **II** Lessive pour le lavage principal, adoucisseur d'eau, produit blanchissant, détachant
- Compartiment **⊗** Adoucissant, amidon liquide ; ne dépassez pas le niveau **max.**
- Compartiment **I** Lessive pour le prélavage

\* selon le modèle

1. Ouvrez le bac à produits le plus possible.
2. Ajoutez la lessive et/ou les produits d'entretien.
3. Fermez le bac à produits.

### Doseur\* pour lessive liquide

Positionnez le doseur pour mesurer la bonne quantité de lessive liquide :

1. Ouvrez le bac à produits. Appuyez sur l'insert et retirez entièrement le bac.
2. Faites coulisser le doseur vers l'avant, repliez-le et enclenchez-le jusqu'à l'obtention d'un « clic ».
3. Réinsérez le bac.

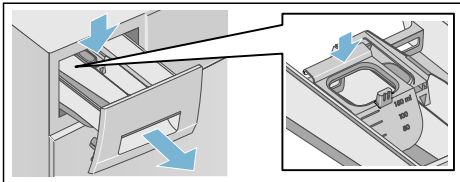

**Remarque :** N'utilisez pas de doseur pour les lessives en gel et pour la lessive en poudre, ni pour les programmes avec pré lavage, ni lorsque « Fin dans » est sélectionné.

**Pour les modèles sans doseur,** versez la lessive liquide dans le bac approprié et placez-la dans le tambour.

### Lancement du programme

Appuyez sur la touche **▶|||**. Le voyant lumineux s'allume et le programme démarre.

Le bandeau d'affichage indique l'heure de fin tandis que le programme est en cours ou la durée du programme et les symboles d'avancement du programme lorsque le programme de lavage a démarré.

→ "Bandeau d'affichage" à la page 22

\* selon le modèle

### Détection de mousse

Si vous utilisez trop de lessive, trop de mousse risque de se former pendant le cycle de lavage. De la mousse peut également s'échapper du bac à produits. Afin d'éliminer la mousse, l'appareil active automatiquement des cycles de rinçage supplémentaires. Cela prolonge la durée du programme.

Vous pouvez également éliminer la mousse vous-même. Diluez une cuillère à soupe d'assouplissant dans ½ litre d'eau et versez ce mélange dans le compartiment **II**. Cette solution ne convient pas pour les vêtements de loisir et de sport ni pour des articles fourrés de duvet.

**Remarque :** Afin d'éviter que la machine ne produise trop de mousse, ajoutez moins de lessive au prochain cycle de lavage avec la même charge.

### Sécurité enfants

(☞ 3 sec.)

Vous pouvez verrouiller la machine à laver pour empêcher les fonctions réglées d'être modifiées par inadvertance.

Pour **activer/désactiver**, maintenez enfoncé les touches **Vitesse d'essorage** et **Fin dans** en même temps pendant env. trois secondes. Le symbole ☞ apparaît dans le bandeau d'affichage.

- ☞ s'allume : la sécurité enfants est activée.
- ☞ clignote : a sécurité enfants est activée et le sélecteur de programme a été ajusté. Si vous réinitialisez le sélecteur de programme au programme initial, le symbole s'allume de nouveau.

## Remarques

- Pour éviter que le programme prenne fin, ne tournez pas le sélecteur de programme au-delà de la position Arrêt. Si l'appareil est éteint pendant que le programme est en cours et que la sécurité enfant est activée, le programme reprend lorsque l'appareil est remis en marche.
- Pour retirer le linge à la fin du programme, désactivez la sécurité enfant.
- La sécurité enfant reste active, même ne fois que le lave-linge a été éteint.

## Ajout/retrait de linge

Après avoir lancé le programme, vous pouvez ajouter ou retirer du linge comme requis.

Appuyez sur la touche ▷||| pour mettre le programme en pause. Le voyant de la touche ▷||| clignote et la machine vérifie s'il est possible d'ajouter ou de retirer du linge.

- Si le symbole  disparaît dans le bandeau d'affichage, le hublot du lave-linge est déverrouillé. Vous pouvez ajouter ou retirer du linge.

### Remarques

- Ne laissez pas le hublot ouvert trop longtemps lorsque vous ajoutez/retirez du linge car de l'eau provenant du linge peut s'écouler.
- L'affichage de la charge n'est pas actif lorsque vous ajoutez du linge.

Appuyez sur la touche ▷||| pour continuer le programme.

- Si le symbole  s'allume dans le bandeau d'affichage, il n'est pas possible d'ajouter ni de retirer du linge.

**Remarque :** Pour des raisons de sécurité, le hublot reste bloqué lorsque le niveau d'eau ou la température est élevé, ou pendant que le tambour tourne.

## Changement de programme

Si vous avez démarré le mauvais programme par erreur, vous pouvez le modifier comme suit :

1. Appuyez sur la touche ▷|||.
2. Sélectionnez un autre programme.
3. Appuyez sur la touche ▷|||. Le nouveau programme démarre à partir du début.

## Annulation du programme

Pour les programmes à haute température :

1. Appuyez sur la touche ▷|||.
2. Pour refroidir le linge : sélectionnez **Rinçage**.
3. Appuyez sur la touche ▷|||.

Pour les programmes à basse température :

1. Appuyez sur la touche ▷|||.
2. Sélectionnez **Vidange**.
3. Appuyez sur la touche ▷|||.

## Fin du programme pendant l'Arrêt rinçage

- - -  apparaît dans le bandeau d'affichage et le voyant lumineux de la touche ▷||| clignote.

Continuez le programme en :

- Appuyant sur la touche ▷||| (le linge sera essoré avec le réglage de vitesse d'essorage par défaut\*) ou en

\* selon le programme sélectionné →  
Vue d'ensemble des programmes sur la feuille supplémentaire des instructions d'installation et d'utilisation



- Sélectionnant une vitesse d'essorage ou réglant le sélecteur de programme sur **Vidange**, puis en appuyant sur la touche ▷|||.

## Fin du programme

**End** apparaît dans le bandeau d'affichage et le voyant lumineux de la touche ▷||| s'éteint.

## Retrait du linge/extinction de l'appareil

1. Mettez le sélecteur de programme sur la position Arrêt. L'appareil est hors tension.
2. Ouvrez le hublot et retirez le linge.
3. Fermez le robinet.

**Remarque :** Non nécessaire sur les modèles Aqua-Stop.

### Remarques

- Patientez toujours jusqu'à la fin du programme car l'appareil pourrait encore être verrouillé.
- À la fin du programme l'appareil passe en mode économie d'énergie. L'éclairage s'éteint et la touche ▷||| clignote. Appuyez sur une touche quelconque pour activer le bandeau.
- Ne laissez pas d'articles de linge dans le tambour. Au prochain lavage, ils pourraient rétrécir ou décolorer sur un autre article.
- Retirez tout objet étranger du tambour et du joint d'étanchéité en caoutchouc - risque de rouille.

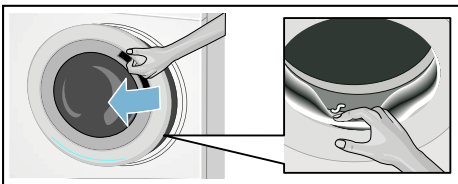

- Essuyez le joint en caoutchouc et le hublot du lave-linge.

- Laissez le bac à produits et le hublot ouverts pour que l'humidité résiduelle puisse s'évaporer.

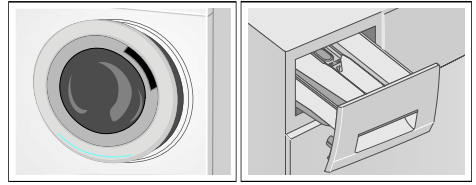

## Sensors

### Détection de charge automatique

La fonction de détection de charge automatique adapte parfaitement la consommation d'eau à chaque programme selon le type de textile et la charge.

### Système de détection de balourds

Le système de détection de balourds automatique détecte les balourds et s'assure d'une répartition uniforme du linge en déclenchant et arrêtant à plusieurs reprises l'essorage du tambour.

Si le linge est très inégalement réparti, la vitesse de l'essorage est réduite ou le cycle d'essorage n'est pas effectué pour des raisons de sécurité.

**Remarque :** Répartissez équitablement les petits et grands articles de linge dans le tambour.

→ "Défauts et solutions" à la page 38

## Réglages de l'appareil

Vous pouvez modifier les réglages suivants :

- Le volume des signaux d'information (p. ex. à la fin du programme) et/ou
- Le volume des signaux des touches.

Pour modifier ces réglages, vous devez activer le mode réglage.

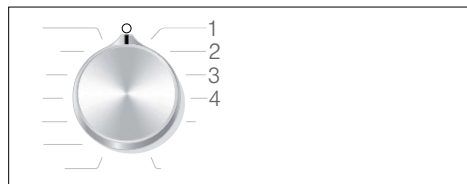

1/2/3/4... positions sur le programmeur

### Activation du mode réglage

1. Tournez le programmeur en position 1. Le lave-linge est allumé.
2. Appuyez sur la touche  et tournez simultanément le programmeur dans le sens des aiguilles d'une montre vers la position 2. Relâchez la touche.

Le mode réglage est activé et le volume pré-réglé pour les signaux d'information apparaît dans le panneau d'affichage (p. ex. à la fin du programme).

### Modifier le volume

- Pour modifier le volume des **signaux d'information**, utilisez la touche **Fin dans** tandis que le programmeur reste en position 2.
- Pour modifier le volume **des signaux de touche**, tournez le programmeur sur la position 3. Modifiez le volume à l'aide à nouveau de la touche **Fin dans**.

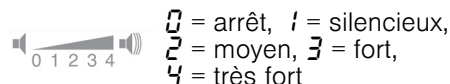

### Quitter le mode réglage

À présent, vous pouvez terminer la procédure et mettre le programmeur en position arrêt. Les réglages sont enregistrés.

## Nettoyage et entretien

### Mise en garde

#### Danger de mort !

Il existe un risque d'électrocution si vous touchez des composants sous tension.

Mettez l'appareil hors tension et débranchez la prise du secteur.

### Mise en garde

#### Risque d'empoisonnement !

Des vapeurs toxiques peuvent être produites par des agents de nettoyage contenant des solvants, par ex. des solvants de nettoyage.

N'utilisez aucun agent de nettoyage contenant des solvants.

### Attention !

#### Endommagement de l'appareil

Les agents de nettoyage contenant des solvants, par ex. des solvants de nettoyage peuvent endommager les surfaces et les composants de la machine.

N'utilisez aucun agent de nettoyage contenant des solvants.

### Empêchez la formation de résidus de lessive et d'odeurs en suivant ces instructions :

#### Remarques

- Assurez-vous que la pièce dans laquelle le lave-linge est installé est bien ventilée.
- Laissez le hublot et le bac à produits légèrement ouverts lorsque vous n'utilisez pas le lave-linge.

- Lancez de temps en temps un lavage à **Coton 60 °C** avec de la lessive en poudre.

## Carrosserie de l'appareil/ bandeau de commande

- Essuyez la carrosserie et le bandeau de commande à l'aide d'un chiffon doux et humide.
- Retirez immédiatement les résidus de lessive.
- Ne nettoyez pas au jet d'eau.

## Tambour

Utilisez des produits de nettoyage exempts de chlore, n'utilisez pas de laine d'acier.

Si la machine dégage des odeurs, ou pour nettoyer le tambour, lancer le programme **Coton 90 °C** sans linge. Ajouter de la poudre de lavage.

## Détartrage

Le détartrage n'est normalement pas nécessaire si la lessive est correctement dosée. Cependant, si un détartrage est requis, suivez les instructions du fabricant du détartrant. Vous pouvez vous procurer un détartrant adapté sur notre site Web ou auprès de notre service après-vente.  
→ Page 42

## Bac à produits et carrosserie

Après le cycle de lavage, des résidus de lessive ou d'adoucissant peuvent subsister dans le bac à produits ou sur sa carrosserie.

Pour supprimer les résidus :

1. Ouvrez le bac à produits. Appuyez sur l'insert et retirez entièrement le bac.

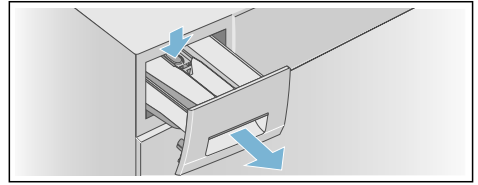

2. Retirez l'insert.
  - a) Poussez l'insert du bas vers le haut avec votre doigt.

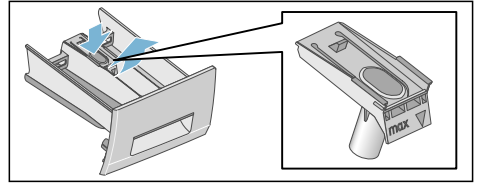

- b) Si le doseur\* pour lessive liquide est utilisé, tirez-le vers le haut.

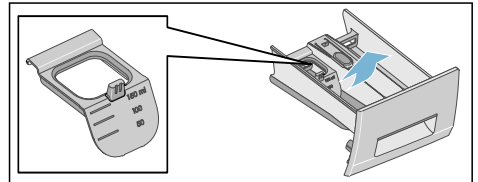

3. Nettoyez le bac à produits et l'insert avec de l'eau et une brosse, puis séchez-les. Nettoyez l'intérieur de la carrosserie également.

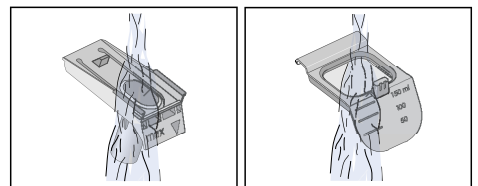
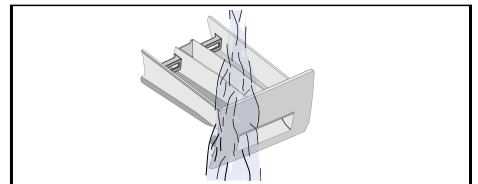

\* selon le modèle

4. Remettez l'insert et verrouillez-le en place.

a) Poussez sur le cylindre sur la tige de guidage.

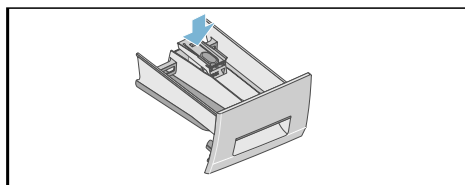

b) Si le doseur pour lessive liquide est utilisé, faites-le coulisser vers l'avant, repliez-le et enclenchez-le jusqu'à obtention d'un « clic ».

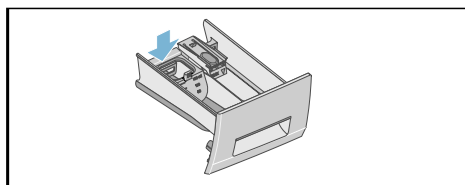

5. Rentrez entièrement le bac à produits.

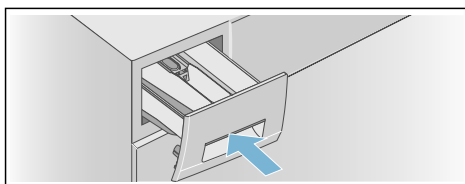

**Remarque :** Laissez le bac à produits ouvert pour que l'humidité résiduelle puisse s'évaporer.

## La pompe à vidange est obstruée

**⚠ Mise en garde**  
**Risque de brûlure !**

Lorsque vous lavez à haute température, l'eau devient très chaude. Si vous entrez en contact avec de l'eau chaude, vous pouvez vous ébouillanter. Laissez l'eau refroidir.

**Une fois que l'eau a refroidi :**

1. Fermez le robinet d'eau pour empêcher l'eau d'arriver et de devoir être vidée via la pompe de vidange.
2. Éteignez l'appareil. Débranchez la prise du secteur.
3. Ouvrez la trappe de service et retirez-la.

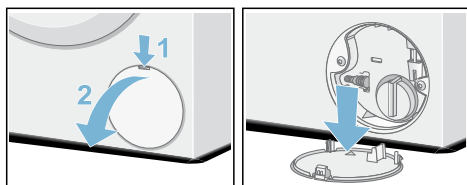

4. Retirez le tuyau de vidange de sa fixation. Retirez le capuchon d'étanchéité et laissez l'eau couler dans un récipient adapté. Remplacez le capuchon d'étanchéité et placez le tuyau de vidange dans la fixation.

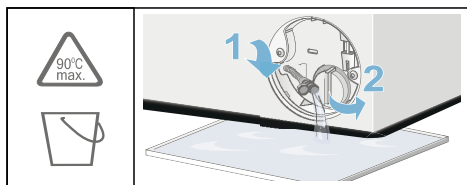

5. Dévissez avec précaution le couvercle de la pompe ; de l'eau résiduelle peut s'écouler. Nettoyez l'intérieur, le filetage du couvercle de la pompe et le boîtier de la pompe. Le rotor de la pompe

de vidange doit pouvoir tourner librement.  
Remettez le couvercle de la pompe et vissez-le fermement en place. La poignée doit être à la verticale.

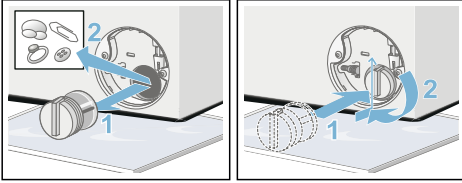

6. Remettez la trappe de service en place, verrouillez-la, puis refermez-la.

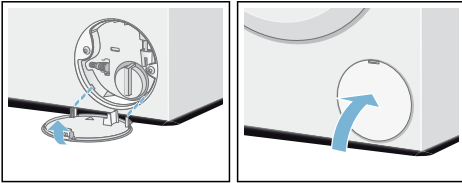

**Remarque :** Pour éviter que la lessive non utilisée ne s'écoule directement dans le tuyau lors du prochain lavage, versez 1 litre d'eau (sans lessive) dans le compartiment **II** et démarrez le programme **Vidange**. Lancez le prochain lavage suivant comme d'habitude.

## Le tuyau de drainage est obstrué

1. Éteignez l'appareil. Débranchez la prise du secteur.
2. Desserrez le collier de serrage. Retirez avec précaution le tuyau d'évacuation ; de l'eau résiduelle peut s'écouler.

3. Nettoyez le tuyau d'évacuation et la pièce de connexion du siphon.

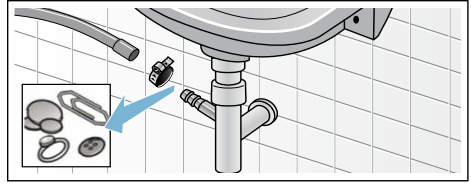

4. Refixez le tuyau d'évacuation, puis sécurisez le raccord à l'aide du collier de serrage.

## Le filtre de l'alimentation en eau est bloqué

**⚠ Mise en garde**  
**Risque d'électrocution !**

L'Aqua-Stop contient une vanne électrique. Il existe un risque d'électrocution si vous immergez la vanne électrique de l'Aqua-Stop dans l'eau. N'immergez pas la vanne électrique dans l'eau.

Tout d'abord, évacuez la pression du tuyau d'arrivée d'eau :

1. Fermez le robinet.
2. Sélectionnez un programme quelconque (sauf Rinçage/ Essorage/Vidange).
3. Appuyez sur la touche ▷. Laissez le programme tourner pendant environ 40 secondes.
4. Mettez le sélecteur de programme sur la position Arrêt. Débranchez la prise du secteur.
5. Nettoyez le filtre du robinet : Déconnectez le tuyau du robinet d'eau. Nettoyez le filtre avec une petite brosse.

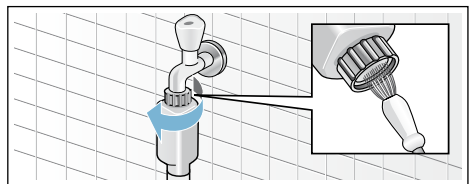

6. Pour les modèles standards et Aqua-Secure, nettoyez le filtre à l'arrière de l'appareil : Retirez le tuyau de l'arrière de l'appareil. Utilisez des pinces pour retirer le filtre, puis nettoyez-le.

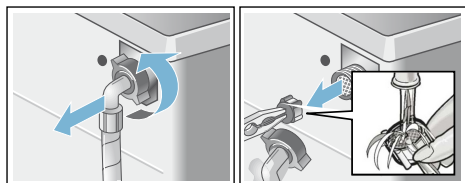

7. Insérez le filtre, branchez le tuyau et vérifiez l'absence de fuite.

## ? Défaits et solutions

### Déverrouillage d'urgence

par ex. dans l'éventualité d'une coupure de courant

**Remarque :** Le programme reprendra lorsque la source d'alimentation sera rétablie.

#### **⚠ Mise en garde** **Risque de brûlure !**

Lorsque vous lavez du linge à haute température, vous risquez de vous brûler si vous entrez en contact avec la lessive et le linge. Si possible, laissez-les refroidir.

#### **⚠ Mise en garde** **Risque de blessure !**

Vous pourriez blesser vos mains si vous les passez dans le tambour pendant qu'il tourne. Ne mettez pas les mains dans le tambour pendant qu'il tourne. Patientez jusqu'à ce que le tambour s'arrête.

#### **Attention !** **Dégât des eaux**





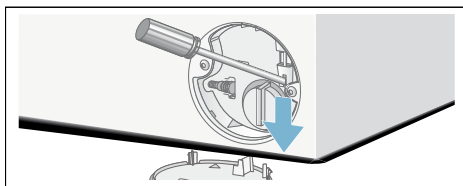

De l'eau qui s'échappe pourrait causer des dégâts. N'ouvrez pas la porte du lave-linge si vous pouvez voir de l'eau à travers le hublot.

#### **Si le linge a été retiré, le hublot du lave-linge peut être ouvert comme suit :**

1. Éteignez l'appareil. Débranchez la prise du secteur.
2. Vidangez l'eau.
3. Tirez sur le dispositif de déverrouillage d'urgence vers le bas avec un outil et relâchez-le. Le hublot du lave-linge peut désormais être ouvert.



## Informations du bandeau d'affichage

Afficheur	Cause/solution
 s'allume	<ul style="list-style-type: none"> <li>■ La température est trop élevée. Attendre que la température baisse.</li> <li>■ Le niveau d'eau est trop élevé. Il est impossible d'ajouter du linge. Fermer le hublot immédiatement si nécessaire. Appuyer sur la touche  pour continuer le programme.</li> </ul>
 clignote	<ul style="list-style-type: none"> <li>■ Du linge est peut-être coincé. Ouvrir et fermer à nouveau le hublot et appuyer sur la touche .</li> <li>■ Si nécessaire, pousser le hublot tout contre ou retirer du linge et ensuite le fermer à nouveau.</li> <li>■ Si nécessaire, éteindre l'appareil et l'allumer à nouveau ; définir le programme et effectuer des réglages personnels ; lancer le programme.</li> </ul>
 s'allume	<ul style="list-style-type: none"> <li>■ Ouvrir le robinet d'eau froide à fond,</li> <li>■ Flexible d'alimentation coudé/coincé,</li> <li>■ La pression d'eau est trop faible. Nettoyer le filtre. → Page 37</li> </ul>
<b>E: 18</b>	<ul style="list-style-type: none"> <li>■ La pompe de vidange est bloquée. Nettoyer la pompe de vidange. → Page 36</li> <li>■ Le boyau de vidange/le tuyau de drainage est obstrué. Nettoyer le boyau de vidange au niveau du siphon. → Page 37</li> </ul>
<b>E: 23</b>	Il y a de l'eau dans la plaque de base, l'appareil fuit. Fermer le robinet. Contacter le service après-vente. → Page 42
<b>E: 32</b>	<p>clignote en alternance avec <b>End</b> à la fin du programme.</p> <p>Il ne s'agit pas d'un défaut : le système de détection de brassée non équilibrée a interrompu le cycle d'essorage par ce que le linge est mal réparti.</p> <p>Répartir les petits et grands articles de linge dans le tambour. Si nécessaire, essorer le linge une fois de plus.</p>
	La sécurité enfants est activée - la désactiver. → Page 31
Autres indications	Arrêter l'appareil, attendre cinq secondes et ensuite remettre l'appareil en marche. Si l'indication réapparaît, appeler le service après-vente. → Page 42
* selon le modèle	

## Défaits et solutions

Défauts	Cause/remède
De l'eau s'écoule de l'appareil.	<ul style="list-style-type: none"> <li>■ Attachez le tuyau de vidange correctement ou remplacez-le.</li> <li>■ Serrez le raccord à vis du tuyau de vidange.</li> </ul>
Le lave-linge ne se remplit pas d'eau.	<ul style="list-style-type: none"> <li>■ Avez-vous appuyé sur la touche ▷   ?</li> <li>■ Le robinet est-il ouvert ?</li> </ul>
La lessive n'est pas distribuée.	<ul style="list-style-type: none"> <li>■ Le filtre est-il obstrué ? Nettoyez le filtre. → Page 37</li> <li>■ Le flexible d'arrivée d'eau est-il coudé ou coincé ?</li> </ul>
Impossible d'ouvrir le hublot.	<ul style="list-style-type: none"> <li>■ La fonction de sécurité est activée. <b>Remarque :</b> Pour des raisons de sécurité, le hublot du lave-linge reste verrouillé si le niveau d'eau et/ou la température sont trop élevés (voir → "Annulation du programme" à la page 32) ou pendant que le tambour tourne.</li> <li>■ La sécurité enfants ⚡ est-elle activée ? Désactivez-la. → Page 31</li> <li>■ Est-ce que - - (Cuve pleine = sans essorage final) est sélectionné? → Page 32</li> <li>■ L'ouverture du hublot est-elle uniquement possible par le dispositif de déverrouillage de secours? → Page 38</li> </ul>
Le programme ne veut pas démarrer.	<ul style="list-style-type: none"> <li>■ Avez-vous appuyé sur la touche ▷    ? → Page 31</li> <li>■ La fonction <b>Fin dans</b> est-elle sélectionnée ?</li> <li>■ Le hublot est-il fermé ?</li> <li>■ La sécurité enfants ⚡ est-elle activée ? Désactivez-la. → Page 31</li> </ul>
Le tambour tourne brièvement par saccades ou vibre après le démarrage du programme.	Il ne s'agit pas d'un défaut : le test de moteur interne peut provoquer de brèves saccades ou vibrations du tambour lorsque le programme de lavage démarre.
L'eau ne se vide pas.	<ul style="list-style-type: none"> <li>■ Est-ce que - - (Cuve pleine = sans essorage final) est sélectionné? → Page 32</li> <li>■ Nettoyez la pompe de vidange. → Page 36</li> <li>■ Nettoyez le tube d'évacuation et/ou le tuyau de vidange. → Page 37</li> </ul>
L'eau n'est pas visible dans le tambour.	Il ne s'agit pas d'un défaut : le niveau d'eau est trop bas pour être visible.
Le résultat de l'essorage n'est pas satisfaisant. Le linge est mouillé/trop humide.	<ul style="list-style-type: none"> <li>■ Il ne s'agit pas d'un défaut : le système de détection de charge non équilibrée a interrompu le cycle d'essorage parce que le linge est mal réparti. Répartissez uniformément les petits et grands articles de linge dans le tambour.</li> <li>■ La vitesse sélectionnée est-elle trop faible?</li> </ul>
L'essorage est effectué plusieurs fois de suite.	Il ne s'agit pas d'un défaut : le système de détection de charge non équilibrée adapte la charge de linge.
Le programme prend plus de temps que d'habitude.	<ul style="list-style-type: none"> <li>■ Il ne s'agit pas d'un défaut : le système de détection de charge non équilibrée adapte la charge de linge par répartition de linge répétées.</li> <li>■ Il ne s'agit pas d'un défaut : le système de détection de mousse est actif, il ajoute un cycle de rinçage supplémentaire.</li> </ul>



Défauts	Cause/remède
La durée du programme change lors du cycle de lavage.	Il ne s'agit pas d'un défaut : la séquence de programme est optimisée pour le cycle de lavage spécifique. Cela peut modifier la longueur du programme indiqué sur le bandeau d'affichage.
Eau résiduelle dans le compartiment de produit d'entretien ☞.	<ul style="list-style-type: none"> <li>■ Il ne s'agit pas d'un défaut : l'effet du produit de soin n'est pas altéré.</li> <li>■ Nettoyez l'insert si nécessaire.</li> </ul>
Odeurs ou dépôts gras- seux dans le lave-linge.	<p>Lancez le programme <b>Coton 90 °C</b> sans linge.</p> <p>Ajoutez de la lessive en poudre ou une lessive contenant de l'eau de javel.</p> <p><b>Remarque :</b> Pour empêcher la formation de mousse, utilisez uniquement la moitié de la quantité de lessive recommandée par le fabricant de lessive. N'utilisez pas de lessive pour laine ni pour textiles délicats.</p>
De la mousse s'écoule de bac à produits.	Avez-vous utilisé trop de lessive ? → <i>"Détection de mousse" à la page 31</i>
Bruits intenses, vibra- tions et « mouvements » de la machine pendant les cycles d'essorage et/ ou de vidange.	<p>Le niveau acoustique pendant le pompage est différent de celui émis pendant le lavage.</p> <ul style="list-style-type: none"> <li>■ L'appareil est-il aligné ? Aligned l'appareil. → <i>Page 18</i></li> <li>■ Les pieds de l'appareil sont-ils sécurisés ? Bloquez les pieds de l'appareil. → <i>Page 18</i></li> <li>■ Les sécurités de transport ont-elles été retirées ? Retirez les sécurités de transport. → <i>Page 15</i></li> </ul>
Le bandeau d'affichage ou les voyants ne fon- ctionnent pas alors que l'appareil est en marche.	<ul style="list-style-type: none"> <li>■ Y a-t-il eu une coupure de courant ?</li> <li>■ Les fusibles se sont-ils déclenchés ? Réinitialisez/remplacez les fusibles.</li> <li>■ Si le problème persiste, contactez le service après-vente. → <i>Page 42</i></li> </ul>
Il reste du résidu de détergent dans la lessive.	<ul style="list-style-type: none"> <li>■ Certaines lessives sans phosphates contiennent parfois des résidus insolubles dans l'eau.</li> <li>■ Sélectionnez <b>Rinçage</b> ou brossez le linge après le lavage.</li> </ul>
Le symbole ☞ s'allume dans l'affichage en mode pause.	<ul style="list-style-type: none"> <li>■ Le niveau d'eau est trop élevé. Il est impossible d'ajouter du linge. Fermez le hublot immédiatement si nécessaire.</li> <li>■ Appuyez sur la touche ▷    pour continuer le programme.</li> </ul>
En mode pause, le sym- bole ☞ sur l'afficheur s'éteint.	Le hublot es déverrouillé. Il est possible d'ajouter du linge.
Si vous ne parvenez pas à remédier vous-même à un problème (après avoir arrêté et mis en marche la machine) ou si une réparation s'impose :	<ul style="list-style-type: none"> <li>■ Mettez l'appareil hors tension et débranchez la prise du secteur.</li> <li>■ Fermez le robinet et contactez le service après-ventes. → <i>Page 42</i></li> </ul>

## Service après-vente

Si vous ne pouvez pas remédier vous-même à un problème, veuillez contacter notre service après-vente.

Nous ferons tout notre possible pour trouver une solution et éviter de vous facturer le déplacement d'un technicien.

Veuillez fournir au service après-vente le numéro de série (E-Nr.) et le numéro de fabrication (FD) de l'appareil.

E-Nr. _____	FD _____
-------------	----------

E-Nr      Numéro de série  
FD        Numéro de fabrication

Vous pouvez trouver ces informations (selon le modèle) :

- À l'intérieur du hublot ou du volet d'entretien
- À l'arrière de l'appareil

### **Faites confiance au fabricant.**

Contactez-nous. Vous aurez ainsi la garantie que les réparations sont effectuées par des techniciens dûment formés, avec des pièces de rechange d'origine.

## Caractéristiques techniques

### **Dimensions :**

850 x 600 x 550 mm

(Hauteur x largeur x profondeur)

### **Poids**

63-83 kg (selon le modèle)

### **Raccordement au secteur :**

Tension du secteur 220-240 V, 50 Hz

Courant nominal 10 A

Sortie nominale 2300 W

### **Pression d'eau :**

100-1000 kPa (1-10 bars)

### **Consommation d'énergie lorsque l'appareil est éteint :**

0,12 W

### **Consommation d'énergie lorsque l'appareil est prêt à être utilisé :**

0,50 W



## Garantie Aqua-Stop

### **Uniquement pour les appareils dotés du dispositif Aqua-Stop**

En plus des revendications de garantie envers le fournisseur selon le contrat de vente et de la garantie de votre appareil, nous dédommagerons dans les conditions suivantes :

1. Si le dégât des eaux est dû à un dysfonctionnement de notre système Aqua-Stop, nous dédommagerons les clients nationaux pour les dommages subis.
2. La garantie de responsabilité est valable pendant la durée de vie utile de l'appareil.
3. Toutes les revendications de garantie ont pour condition préalable que l'appareil doté de l'Aqua-Stop soit installé et branché correctement selon nos instructions ; cela inclut également une extension Aqua-Stop correctement installée (accessoires d'origine).  
Notre garantie ne couvre pas les conduites d'arrivée d'eau ou robinetteries défectueuses conduisant au raccordement du dispositif Aqua-Stop au robinet d'eau.
4. Les appareils dotés du système Aqua-Stop n'ont pas besoin d'être surveillés pendant leur fonctionnement, ni sécurisés ultérieurement en fermant le robinet. Le robinet doit uniquement être fermé si vous absentez de votre domicile pendant une période prolongée, par ex. pour plusieurs semaines de vacances.

## Conseils et réparations

FR 01 40 10 12 00

B 070 222 142

CH 0848 840 040

Vous trouverez les coordonnées du service après-vente des différents pays dans la liste ci-jointe.

BSH Hausgeräte GmbH

Carl-Wery-Straße 34

81739 München

GERMANY

[siemens-home.bsh-group.com](http://siemens-home.bsh-group.com)

Fabriqué par BSH Hausgeräte GmbH titulaire des droits d'utilisation de la marque Siemens AG



9001441987 (9902)