

SIEMENS



# Lavatrice

WM..N...

[siemens-home.bsh-group.com/welcome](https://siemens-home.bsh-group.com/welcome)

it Istruzioni per l'uso e l'installazione

Register  
your  
product  
online

## La vostra nuova lavatrice

Grazie per aver scelto una lavatrice Siemens.

Concedetevi qualche minuto di tempo per la lettura dei testi e scoprirete i vantaggi della vostra nuova lavatrice.

Per soddisfare gli elevati requisiti di qualità della marca Siemens, tutte le nostre lavatrici vengono sottoposte a un severo controllo prima di lasciare la fabbrica, finalizzato ad accertarne il corretto funzionamento e ad assicurarsi che siano prive di difetti.

Per ulteriori informazioni sui nostri prodotti, accessori e ricambi o per ricevere assistenza tecnica è possibile consultare il sito [www.siemens-home.bsh-group.com](http://www.siemens-home.bsh-group.com) o rivolgersi ai nostri centri di assistenza clienti.

Il manuale di utilizzo e installazione fa riferimento a vari modelli; le differenze vengono indicate nei singoli passaggi delle funzioni.



Mettere in funzione la lavatrice solo dopo aver letto le istruzioni per l'uso e l'installazione riportate nel presente manuale!

### Interpretazioni di simboli / parole chiave

#### Pericolo!

La combinazione del simbolo e della parola precedente indica una situazione potenzialmente pericolosa. Il mancato rispetto delle indicazioni può provocare lesioni o portare alla morte.

### Attenzione!

Indica una situazione potenzialmente pericolosa. Il mancato rispetto delle indicazioni può provocare danni a cose e/o all'ambiente.

### Indicazione / consiglio

Indicazioni per un impiego ottimale dell'apparecchio / informazioni utili.

#### 1. 2. 3. / a) b) c)

Le procedure da seguire sono indicate tramite numeri o lettere.

■ / -

Gli elenchi sono indicati tramite una casella o un trattino.

# Indice

 <b>Usò conforme alle norme</b> . . . . .	4	Tingere/Decolorare . . . . .	25
 <b>Avvertenze di sicurezza</b> . . . . .	5	Ammollo . . . . .	25
Bambini/persone/animali domestici . . . . .	5	 <b>Detersivo</b> . . . . .	25
Installazione . . . . .	7	Corretta scelta del detersivo . . . . .	25
Funzionamento . . . . .	9	Risparmio energetico e del detersivo. . . . .	26
Pulizia/Manutenzione . . . . .	11	<b>P+</b> <b>Impostazioni predefinite del programma</b> . . . . .	26
 <b>Tutela dell'ambiente</b> . . . . .	12	Centrifuga . . . . .	26
Imballaggi/Apparecchio usato . . . . .	12	Fine fra... . . . .	27
Consigli per risparmiare sui consumi . . . . .	12	<b>P+</b> <b>Impostazioni supplementari del programma</b> . . . . .	27
 <b>Posizionamento e collegamento.</b> . . . . .	13	turbo eco. . . . .	27
Elementi in dotazione con l'apparecchio . . . . .	13	 <b>Messa in funzione dell'apparecchio</b> . . . . .	28
Avvertenze di sicurezza . . . . .	14	Preparazione della lavatrice . . . . .	28
Superficie di installazione . . . . .	14	Accensione dell'apparecchio/ Selezione di un programma . . . . .	28
Installazione su un basamento o soppalco in legno . . . . .	14	Modifica delle impostazioni predefinite del programma . . . . .	28
Installazione su una piattaforma con cassetto . . . . .	15	Selezione di impostazioni supplementari del programma . . . . .	29
Installazione dell'apparecchio in un cucinino . . . . .	15	Carico del bucato nel cestello. . . . .	29
Rimozione dei fermi di trasporto. . . . .	15	Dosaggio e aggiunta di detersivo e additivi . . . . .	29
Lunghezza dei tubi flessibili e dei cavi . . . . .	16	Avvio del programma . . . . .	30
Ingresso dell'acqua. . . . .	16	Sicurezza bambini. . . . .	31
Scarico dell'acqua . . . . .	17	Aggiunta/Rimozione di bucato . . . . .	31
Livellamento . . . . .	18	Modifica del programma. . . . .	31
Collegamento elettrico . . . . .	18	Annullare il programma. . . . .	32
Prima del primo lavaggio . . . . .	19	Fine del programma durante Stop Risciacquo . . . . .	32
Trasporto . . . . .	20	Fine del programma . . . . .	32
 <b>Conoscere l'apparecchio</b> . . . . .	21	Rimozione del bucato/ Spegnimento dell'apparecchio . . . . .	32
Lavatrice . . . . .	21	 <b>Sensori</b> . . . . .	33
Pannello comandi. . . . .	22	Rilevamento automatico del carico . . . . .	33
Pannello display . . . . .	22	Sistema di controllo antisbilanciamento. . . . .	33
 <b>Bucato.</b> . . . . .	24		
Preparazione del bucato. . . . .	24		
Suddivisione del bucato . . . . .	24		
Inamidare . . . . .	25		

	<b>Impostazioni dell'apparecchio</b>	<b>33</b>
	<b>Pulizia e manutenzione</b>	<b>34</b>
	Struttura esterna della lavatrice/ Pannello comandi	34
	Cestello	34
	Decalcificazione	34
	Cassetto del detersivo e struttura esterna	34
	Pompa di scarico bloccata	35
	Il tubo flessibile di scarico del sifone è bloccato	36
	Il filtro nell'alimentazione dell'acqua è bloccato	37
	<b>Anomalie e rimedi</b>	<b>38</b>
	Sblocco di emergenza	38
	Informazioni sul pannello display	39
	Anomalie e rimedi	40
	<b>Servizio di assistenza clienti</b>	<b>42</b>
	<b>Dati tecnici</b>	<b>42</b>
	<b>Garanzia Aquastop</b>	<b>43</b>

## **Uso conforme alle norme**

- Questo apparecchio è pensato per un uso esclusivamente domestico.
- Non installare o mettere in funzione questo apparecchio in zone a rischio di congelamento e/o in ambienti esterni. In questo caso si corre il rischio che l'apparecchio subisca dei danni se si ghiaccia l'acqua rimasta al suo interno. Se i tubi si ghiacciano è possibile che si spezzino/scoppino.
- Questo apparecchio deve essere utilizzato esclusivamente per il lavaggio di biancheria domestica, in particolare di capi di tipo lavabile in lavatrice e capi di lana lavabili a mano (vedere etichetta del capo). Un utilizzo dell'apparecchio per scopi diversi esula dalle applicazioni per le quali è stato concepito ed è vietato.
- Questo apparecchio è adatto per essere utilizzato con acqua corrente e con detersivi e additivi disponibili in commercio (che devono essere adatti per l'utilizzo in lavatrice).
- Questo apparecchio è progettato per essere utilizzato ad un'altezza massima di 4000 metri sopra il livello del mare.

### **Prima di accendere l'apparecchio:**

Controllare che non vi siano danni visibili sull'apparecchio. Non mettere in funzione l'apparecchio se danneggiato. Se si dovessero presentare problemi di qualsiasi tipo, contattare il proprio rivenditore specializzato oppure il nostro servizio di assistenza clienti.

Leggere e seguire le istruzioni per la messa in funzione e l'installazione nonché tutte le altre informazioni fornite con questo apparecchio.

Conservare tutti i documenti per impieghi successivi o per eventuali futuri proprietari.

## **Avvertenze di sicurezza**

Le seguenti informazioni di sicurezza e avvertenze sono allegate per proteggervi da lesioni ed evitare danni materiali alle aree circostanti.

È in ogni caso fondamentale prendere le precauzioni necessarie e procedere con attenzione durante l'installazione, manutenzione, pulizia e funzionamento dell'apparecchio.

### **Bambini/persone/animali domestici**

#### **Avviso** **Pericolo di morte!**

I bambini e altre persone che non sono in grado di comprendere i rischi correlati all'utilizzo dell'apparecchio possono procurarsi lesioni o mettere in pericolo la propria vita. Pertanto ricordarsi sempre di quanto segue:

- L'apparecchio può essere utilizzato da bambini al di sopra degli 8 anni di età e da persone con ridotte capacità fisiche, sensoriali o mentali oppure da persone inesperte se sorvegliate o se sono state loro fornite informazioni su come utilizzare l'apparecchio in modo sicuro e che siano consapevoli dei potenziali rischi legati all'utilizzo dell'apparecchio.
- I bambini non devono giocare con il presente apparecchio.
- Non permettere ai bambini di pulire o effettuare manutenzioni sull'apparecchio se non sono sorvegliati.
- Tenere i bambini con età inferiore ai 3 anni e animali domestici lontani dall'apparecchio.
- Non lasciare l'apparecchio non sorvegliato quando bambini o altre persone che non sono in grado di comprenderne i rischi si trovano nei pressi dell'apparecchio.

 **Avviso**

**Pericolo di morte!**

I bambini possono rimanere chiusi all'interno degli apparecchi e trovarsi in pericolo di vita.

- Non posizionare l'apparecchio dietro una porta, poiché potrebbe ostacolare l'oblò dell'apparecchio o impedirne la completa apertura.
- Una volta che un apparecchio ha esaurito la propria vita utile, togliere la spina di alimentazione dalla presa **prima** di tagliare il cavo di alimentazione, e quindi distruggere la chiusura dell'oblò dell'apparecchio.

 **Avviso**

**Pericolo di soffocamento!**

Se lasciati giocare con imballaggi/pellicole di plastica o elementi di imballaggio, i bambini possono rimanervi intrappolati oppure rischiare di soffocare mettendoli sopra la testa.

Tenere imballaggi, pellicole di plastica e parti di imballaggio fuori dalla portata dei bambini.

 **Avviso**

**Pericolo di avvelenamento!**

Detersivi e additivi possono provocare avvelenamento se ingeriti.

In caso di ingestione accidentale, consultare il medico. Tenere i detersivi e gli additivi fuori dalla portata dei bambini.

 **Avviso**

**Rischio di ustioni!**

Durante il lavaggio ad alte temperature, il vetro dell'oblò dell'apparecchio si surriscalda. Non lasciare che i bambini tocchino l'oblò dell'apparecchio surriscaldato.

 **Avviso**

**Irritazioni agli occhi/alla pelle!**

Il contatto con i detersivi e gli additivi può causare irritazioni agli occhi o alla pelle. Risciacquare accuratamente gli occhi e la pelle in caso di contatto con detersivi o additivi. Tenere i detersivi e gli additivi fuori dalla portata dei bambini.

## Installazione

### **Avviso**

#### **Rischio di scosse elettriche/ incendio/danni materiali/danni all'apparecchio!**

Un'installazione non eseguita correttamente può condurre a una situazione pericolosa.

Verificare quanto segue:

- La tensione di alimentazione della presa di alimentazione deve corrispondere alla tensione nominale indicata sull'apparecchio (targhetta identificativa). Le potenze di allaccio e la protezione fusibile richiesti sono specificati sulla targhetta identificativa.
- La spina di alimentazione e la presa con contatto di protezione devono corrispondere e il sistema di messa a terra deve essere installato in modo corretto.
- L'installazione deve avere una sezione adeguata.
- La spina di alimentazione deve essere liberamente accessibile in qualsiasi momento. Se questo non fosse possibile, al fine di ottemperare alle relative norme di sicurezza, deve essere realizzato un interruttore (interruttore a 2 poli) nell'installazione permanente in conformità alle norme di installazione elettrica.

- Nel caso venga utilizzato un interruttore di circuito differenziale, sia utilizzato soltanto se reca il seguente marchio: . Soltanto la presenza del presente marchio garantisce la conformità a tutte le regolazioni applicabili.

### **Avviso**

#### **Rischio di scosse elettriche/ incendio/danni materiali/danni all'apparecchio!**

Se il cavo di alimentazione dell'apparecchio è danneggiato o alterato, possono verificarsi scosse elettriche, cortocircuiti o incendi causati dal surriscaldamento.

Il cavo di alimentazione non sia aggrovigliato, schiacciato o alterato, e non venga a contatto con fonti di calore.

### **Avviso**

#### **Rischio di incendio/danni materiali/danni all'apparecchio!**

L'utilizzo di prolunghe o prese elettriche multiple, può provocare incendi causati dal surriscaldamento o cortocircuiti.

Collegare l'apparecchio direttamente a una presa dotata di messa a terra montata in modo corretto. Non utilizzare prolunghe, prese multiple o unità di accoppiamento multiple.

### **Avviso**

#### **Rischio di lesioni/danni materiali/danni all'apparecchio!**

- L'apparecchio può vibrare o spostarsi durante il funzionamento e quindi potenzialmente provocare lesioni o danni materiali. Posizionare l'apparecchio su una superficie pulita, uniforme e solida e, utilizzando una livella a bolla come guida, metterlo in piano con i piedini avvitati.
- Se si afferra un qualsiasi componente sporgente dell'apparecchio (ad es. l'oblò dell'apparecchio) per sollevarlo o spostarlo, tali componenti possono rompersi e causare lesioni. Non afferrare alcun componente sporgente dell'apparecchio per spostarlo.

### **Avviso**

#### **Pericolo di lesioni!**

- L'apparecchio è molto pesante. Il suo sollevamento può provocare lesioni. Non sollevare l'apparecchio da sé.
- L'apparecchio ha bordi affilati che possono provocare tagli alle mani. Non afferrare l'apparecchio dai bordi affilati. Indossare guanti di protezione per sollevarlo.

- Se i tubi flessibili e i cavi di alimentazione non sono instradati in modo corretto, vi è il pericolo di rimanervi impigliati e quindi di lesioni. Instradare i tubi flessibili e i cavi in modo da impedire l'eventualità di rimanervi impigliati.

### **Attenzione!**

#### **Rischio di danni materiali/danni all'apparecchio**

- Se la pressione dell'acqua è troppo elevata o troppo bassa, l'apparecchio potrebbe non essere in grado di funzionare in modo corretto, e potrebbero inoltre verificarsi danni materiali o danni all'apparecchio. Assicurarsi che la pressione dell'acqua nell'impianto di alimentazione acqua sia di almeno 100 kPa (1 bar), e non superi i 1000 kPa (10 bar).
- Se i tubi flessibili dell'acqua sono alterati o danneggiati, potrebbero verificarsi danni materiali o danni all'apparecchio. I tubi flessibili dell'acqua non devono essere aggrovigliati, schiacciati, alterati o tagliati.



- L'utilizzo di tubi flessibili di altre marche per collegare l'alimentazione dell'acqua può provocare danni materiali o danni all'apparecchio. Utilizzare soltanto i tubi flessibili in dotazione con l'apparecchio o tubi flessibili di ricambio originali.
- L'apparecchio è messo in sicurezza per il trasporto tramite dispositivi di blocco di trasporto. Se i dispositivi di blocco di trasporto non vengono rimossi prima dell'avvio dell'apparecchio, esso può subire danni. È importante rimuovere completamente tutti i dispositivi di blocco di trasporto prima di utilizzare l'apparecchio per la prima volta. Assicurarsi di conservare separatamente tali dispositivi di blocco di trasporto. È importante reinserire i dispositivi di blocco di trasporto nel caso in cui l'apparecchio debba essere trasportato, per evitare che subisca danni durante il trasporto.

## Funzionamento

### **Avviso**

#### **Rischio di esplosione/incendio!**

Bucato preventivamente trattato con detergenti contenenti solventi, ad es. smacchiatori/sgrassatori, può causare esplosioni nel cestello. Risciacquare il bucato accuratamente con acqua prima di lavarlo in lavatrice.

### **Avviso**

#### **Pericolo di avvelenamento!**

Si possono sprigionare fumi tossici a causa di detersivi contenenti solventi, ad es. sgrassatore. Non usare detersivi che contengono solventi.

### **Avviso**

#### **Pericolo di lesioni!**

- Se ci si sostiene/ci si siede sull'oblò dell'apparecchio quando è aperto, l'apparecchio potrebbe ribaltarsi e quindi causare lesioni. Non sostenersi all'oblò dell'apparecchio quando è aperto.
- Se si sale sull'apparecchio, il piano di lavoro potrebbe rompersi e quindi causare lesioni. Non salire sull'apparecchio.

- Inserire le mani nel cestello ancora in movimento potrebbe causare lesioni alle mani.  
Attendere fino a che il cestello non è completamente fermo.

**⚠ Avviso**

**Pericolo di scottature!**

Durante il lavaggio ad alte temperature, vi è il rischio di scottature se si entra in contatto con soluzione di lavaggio calda (ad es. durante lo scarico della soluzione di lavaggio calda nel lavabo). Non toccare la soluzione di lavaggio calda.

**⚠ Avviso**

**Irritazioni agli occhi/alla pelle!**

Se viene aperto il cassetto del detersivo mentre l'apparecchio è in funzione, detersivi e additivi possono schizzare fuori. Risciacquare accuratamente gli occhi e la pelle in caso di contatto con detersivi o additivi. In caso di ingestione accidentale, consultare il medico.

**Attenzione!**

**Rischio di danni materiali/  
danni all'apparecchio**

- Se la quantità di bucato nell'apparecchio supera la massima capacità di carico, esso potrebbe non essere in grado di funzionare in modo corretto, oppure potrebbero verificarsi danni materiali o danni all'apparecchio. Non superare la capacità di carico massima per l'asciugatura del bucato. Assicurarsi di attenersi alle capacità di carico massime indicate per ciascuno dei programmi → Libretto supplementare per le istruzioni di installazione e di messa in funzione.
- Se si versa una quantità errata di detersivo o di detergente nell'apparecchio, potrebbero verificarsi danni materiali o danni all'apparecchio. Utilizzare detersivi/additivi/detergenti e ammorbidenti rispettando le istruzioni del produttore.

## Pulizia/Manutenzione

### **Avviso**

#### **Pericolo di morte!**

L'apparecchio è alimentato a energia elettrica. Rischio di scosse elettriche in caso di contatto con componenti sotto tensione. Pertanto ricordarsi sempre di:

- Spegnere l'apparecchio. Scollegare l'apparecchio dall'alimentazione (estrarre la spina).
- Non toccare mai la spina di alimentazione con le mani bagnate.
- Nel rimuovere la spina di alimentazione dalla presa, afferrare la spina stessa e mai il cavo di alimentazione, in caso contrario il cavo di alimentazione potrebbe subire danni.
- Non apportare nessuna modifica tecnica all'apparecchio o alle sue caratteristiche.
- Riparazioni e qualsiasi altro lavoro sull'apparecchio devono essere eseguiti unicamente dal nostro servizio di assistenza clienti oppure da un elettricista. Lo stesso vale per la sostituzione del cavo di alimentazione (quando necessario).

- È possibile ordinare cavi di alimentazione di ricambio dal nostro servizio di assistenza clienti.

### **Avviso**

#### **Pericolo di avvelenamento!**

Si possono sprigionare fumi tossici a causa di detersivi contenenti solventi, ad es. sgrassatore.

Non usare detersivi che contengono solventi.

### **Avviso**

#### **Rischio di scosse elettriche/ danni materiali/ danni all'apparecchio!**

Nel caso in cui penetri dell'umidità nell'apparecchio, potrebbe verificarsi un cortocircuito.

Non utilizzare un'idropulitrice, un pulitore a vapore, un'idropistola o una pistola a spruzzo per la pulizia dell'apparecchio.

### **Avviso**

#### **Rischio di lesioni/danni materiali/danni all'apparecchio!**

L'utilizzo di parti di ricambio e accessori di altre marche è rischioso e potrebbe provocare lesioni, danni materiali o danni all'apparecchio.

Per ragioni di sicurezza, utilizzare solo parti di ricambio e accessori originali.

## Attenzione! Rischio di danni materiali/ danni all'apparecchio

Detergenti e pretrattanti per bucato (ad es. smacchiatori, spray di prelavaggio, etc) possono causare danni in caso di contatto con le superfici dell'apparecchio. Pertanto ricordarsi sempre di:

- Non far entrare in contatto tali detergenti con le superfici dell'apparecchio.
- Pulire l'apparecchio soltanto con acqua e un panno umido e morbido.
- Rimuovere immediatamente qualsiasi residuo di detersivo o spray o altri.



## Tutela dell'ambiente

### Imballaggi/Apparecchio usato



Smaltire l'imballaggio nel rispetto dell'ambiente. Il presente apparecchio è classificato in conformità alla Direttiva europea 2012/19/EU relativa agli apparecchi elettronici ed elettrici usati (Waste Electrical and Electronic Equipment - WEEE). Questa direttiva stabilisce un quadro valido a livello europeo per il ritiro e il riciclo di apparecchiature usate.

### Consigli per risparmiare sui consumi

- Per un risparmio energetico e di acqua ottimale, riempire l'apparecchio con il carico massimo previsto per ciascun programma. Tabella programmi  
→ Libretto supplementare per le istruzioni di installazione e di messa in funzione.
- Lavare bucato con un grado di sporco normale senza prelavaggio.
- Risparmiare energia e detersivo nel lavare bucato con un grado di sporco leggero o normale.  
→ *"Detersivo" a pagina 25*
- Le temperature selezionabili fanno riferimento alle etichette dei capi. Le temperature utilizzate dalla lavatrice possono discostarsi da quest'ultime per assicurare la combinazione ottimale tra risparmio energetico e risultati di lavaggio.
- Per il risparmio energetico, mettere l'apparecchio in modalità risparmio energetico. La luce del pannello display si spegne entro pochi minuti e il tasto ▷ lampeggia.  
→ *"Pannello display" a pagina 22*

- Se dopo il lavaggio si asciuga il bucato nell'asciugatrice, selezionare la velocità di centrifuga in base alle istruzioni del produttore dell'asciugatrice.



## Posizionamento e collegamento

### Elementi in dotazione con l'apparecchio

#### Avvertenze

- Controllare la presenza di danni da trasporto sulla lavatrice. Non utilizzare mai una lavatrice danneggiata. Per eventuali lamentele, contattare il rivenditore dove è stato acquistato l'apparecchio o il nostro servizio di assistenza clienti.
- L'umidità all'interno del cestello è dovuta al test finale.

Il contenuto del cestello e i tubi flessibili forniti in dotazione con l'apparecchio dipendono dal modello.

#### ■ Standard / Aqua-Secure

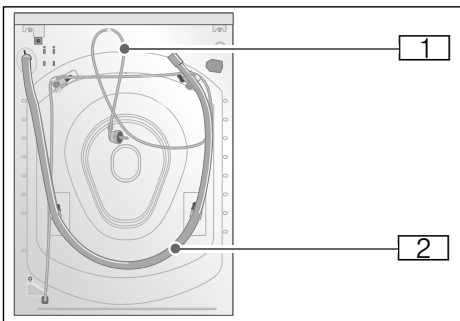

#### ■ Aquastop

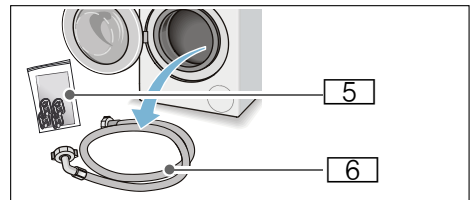
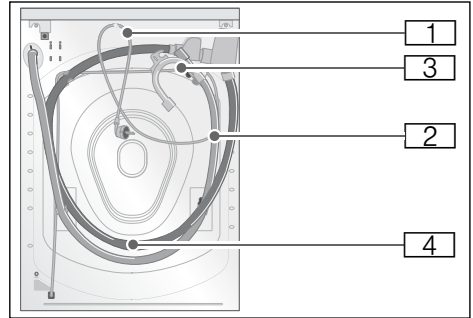

- 1 Cavo di alimentazione
- 2 Tubo flessibile di scarico acqua
- 3 Gomito per fissare il raccordo flessibile di scarico dell'acqua\*
- 4 Tubo flessibile di alimentazione acqua del modello Aquastop
- 5 Sacchetto:

- Istruzioni di installazione e di messa in funzione + libretto supplementare per le istruzioni di installazione e di messa in funzione
- Elenco sedi del servizio di assistenza clienti\*
- Garanzia\*
- Tappi di copertura per le aperture dopo che sono stati rimossi i fermi di trasporto
- Misurino\* per il detersivo liquido
- Adattatore con una rondella di tenuta da 21 mm = 1/2" a 26,4 mm = 3/4" \*

- 6 Raccordo di carico dell'acqua nei modelli Standard/Aqua-Secure a seconda del modello

\*

**In aggiunta**, una fascetta per tubo flessibile (24 - 40 mm di diametro, disponibile presso rivenditori specializzati) è necessaria per collegare il tubo flessibile di scarico dell'acqua a un sifone.

### Strumenti utili

- Livella a bolla per allineamento
- Chiave da:
  - 13 per allentare i sostegni di trasporto, e
  - 17 per allineare i piedini dell'apparecchio

## Avvertenze di sicurezza



### Avviso

#### Pericolo di ferite!

- La lavatrice è molto pesante. Prestare molta attenzione durante il sollevamento/trasporto della lavatrice; indossare guanti di protezione.
- Se la lavatrice viene sollevata tramite parti sporgenti (ad es. l'oblò della lavatrice), i componenti possono rompersi e causare lesioni. Non sollevare la lavatrice tramite le parti sporgenti.
- Se il tubo flessibile e il cavo di alimentazione non sono instradati in modo corretto, vi è il pericolo di rimanervi impigliati o di lesioni. Instradare i tubi flessibili e i cavi in modo da impedire l'eventualità di rimanervi impigliati.

### Attenzione!

#### Danni all'apparecchio

Se i tubi flessibili ghiacciano possono lacerarsi/scoppiare.

Non installare la lavatrice in zone a rischio di congelamento o esterne.

### Attenzione!

#### Danni causati dall'acqua

I punti di collegamento per il tubo flessibile di alimentazione acqua e il tubo flessibile di scarico acqua sono sotto elevata pressione dell'acqua. Per evitare perdite e danni causati dall'acqua, seguire le istruzioni contenute in questa sezione.

### Avvertenze

- In aggiunta alle informazioni di sicurezza qui elencate, il fornitore locale di acqua ed elettricità può avere esigenze specifiche.
- In caso di dubbi, fare collegare l'apparecchio da un tecnico.

## Superficie di installazione

**Avvertenza:** La lavatrice deve essere allineata in modo stabile tale da non permetterne lo spostamento.

- La superficie di installazione deve essere solida e piana.
- I pavimenti/rivestimenti morbidi non sono adatti.

## Installazione su un basamento o soppalco in legno

### Attenzione!

#### Danni all'apparecchio

La lavatrice può "spostarsi" e ribaltarsi/rovesciarsi dalla base durante la centrifuga.

I piedini dell'apparecchio devono essere assicurati con staffe di fissaggio. N. d'ordine WMZ 2200, WX 975600, Z 7080X0

**Avvertenza:** Su soppalchi in legno installare la lavatrice:

- In un angolo, se possibile,
- Su un asse in legno impermeabile (min. 30 mm di spessore) avvitata saldamente al pavimento.

## Installazione su una piattaforma con cassetto\*

Ordine della piattaforma n°: WMZ 20490, WZ 20490, WZ 20520

## Installazione dell'apparecchio in un cucinino

### **Avviso**

#### **Pericolo di morte!**

Rischio di scosse elettriche in caso di contatto con componenti sotto tensione. Non rimuovere la placca di copertura dell'apparecchio.

### **Avvertenze**

- È necessario un vano di almeno 60 cm di larghezza.
- Installare la lavatrice unicamente sotto un piano di lavoro continuo collegato saldamente agli armadietti adiacenti.

## Rimozione dei fermi di trasporto

### **Attenzione!**

#### **Danni all'apparecchio**

- La lavatrice è messa in sicurezza per il trasporto tramite fermi di trasporto. Se i fermi di trasporto non vengono rimossi, la lavatrice può subire danni quando viene messa in funzione. Prima di utilizzare l'apparecchio per la prima volta, assicurarsi di aver completamente rimosso tutti e quattro i fermi di trasporto. Conservare i blocchi in un luogo sicuro.
- Per evitare danni durante il trasporto se l'apparecchio viene trasportato in un momento successivo, è necessario applicare nuovamente i fermi di trasporto prima di trasportare l'apparecchio.

\* A seconda del modello

**Avvertenza:** Conservare le viti e le bocche fissate insieme in luogo sicuro.

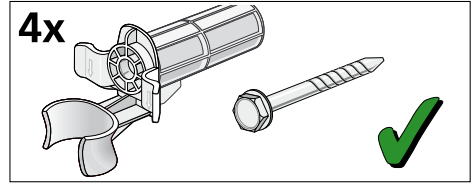

1. Estrarre i tubi flessibili dai supporti.

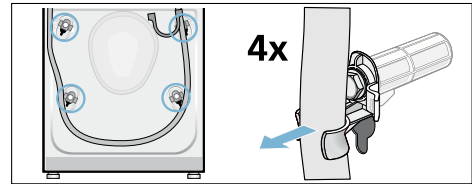

2. Rimuovere il cavo di alimentazione dai supporti. Svitare e rimuovere tutte le quattro viti dei fermi di trasporto. Rimuovere le bocche.

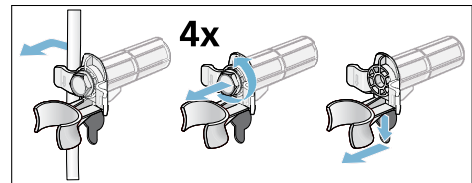

3. Montare le coperture. Bloccare saldamente in posizione le coperture facendo pressione sugli agganci a scatto.

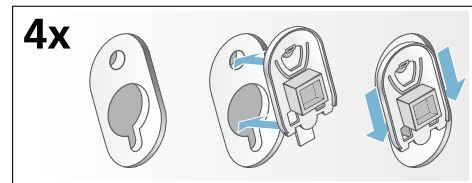

## Lunghezza dei tubi flessibili e dei cavi

### ■ Collegamento sul lato sinistro

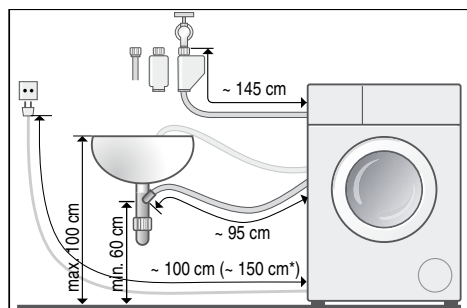

### ■ Collegamento sul lato destro

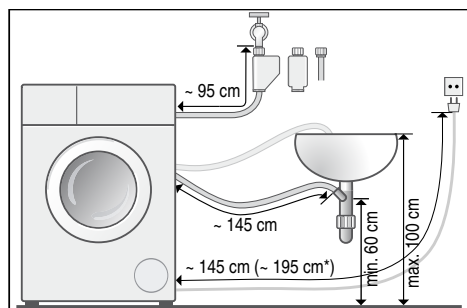

\* a seconda del modello

**Consiglio:** I seguenti elementi sono disponibili presso il servizio assistenza clienti o il rivenditore specializzato:

- Estensione per Aquastop e tubo flessibile di alimentazione acqua fredda (circa 2,50 m); ordine n° WMZ 2380, WZ 10130, Z 7070X0
- Un tubo flessibile di alimentazione di lunghezza superiore (circa 2,20 m) per modelli standard; numero del componente singolo per il servizio di assistenza clienti: 00353925

## Ingresso dell'acqua



### Avviso

#### Pericolo di scosse elettriche!

Il sistema Aquastop contiene un'elettrovalvola. Pericolo di scosse elettriche in caso di immersione in acqua della valvola di sicurezza dell'Aquastop. Non immergere in acqua la valvola di sicurezza.

### Avvertenze

- Far funzionare la lavatrice soltanto con acqua di alimentazione fredda.
- Non collegare la lavatrice a un rubinetto miscelatore di un boiler di acqua calda non pressurizzato.
- Non utilizzare un tubo flessibile di alimentazione usato. Utilizzare solo il tubo di alimentazione in dotazione o un tubo acquistato presso un rivenditore specializzato autorizzato.
- Non aggrovigliare o schiacciare il tubo flessibile di alimentazione.
- Non alterare (accorciare, tagliare) il tubo flessibile di alimentazione (in caso contrario, non è più garantita la sua solidità).
- Stringere i raccordi a vite soltanto a mano. Se i raccordi a vite sono stretti eccessivamente con un attrezzo (pinze), la filettatura può danneggiarsi.
- Nel collegamento con un rubinetto con filettatura 21 mm = 1/2", inserire preliminarmente un adattatore\* con una rondella di tenuta da 21 mm = 1/2" a 26,4 mm = 3/4".

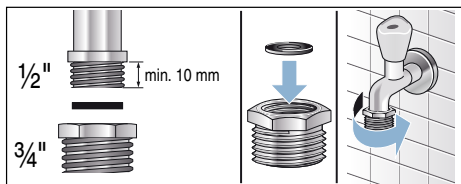

\* fornito a seconda del modello



## Pressione dell'acqua ottimale della rete di alimentazione

**Minima** 100 kPa (1 bar)

**Massima** 1000 kPa (10 bar)

Quando il rubinetto è aperto, il flusso dell'acqua è pari ad almeno 8 l/min.

Qualora la pressione dell'acqua risulti più elevata, è necessario installare una valvola di riduzione della pressione.

## Collegamento

Collegare il tubo flessibile di alimentazione acqua al rubinetto dell'acqua (3/4" = 26,4 mm) e all'apparecchio (non necessario per i modelli con sistema Aquastop poiché è installato in modo permanente):

### ■ Modello: **Standard**

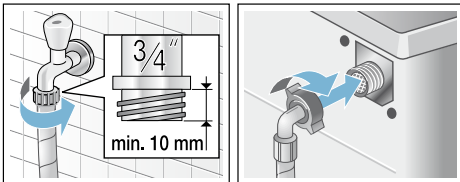

### ■ Modello: **Aqua-Secure**

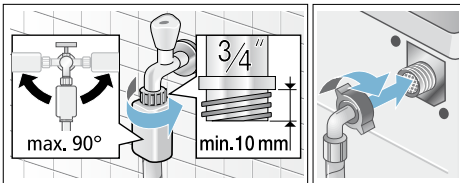

### ■ Modello: **Aquastop**

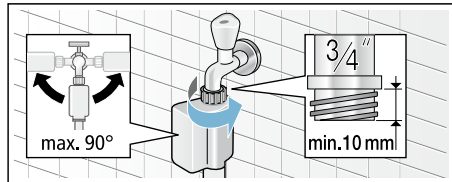

**Avvertenza:** Aprire con cautela il rubinetto dell'acqua, controllando la tenuta dei punti di collegamento. Il raccordo a vite è sotto la pressione delle tubature principali dell'acqua.

## Scarico dell'acqua

### **⚠** **Avviso**

#### **Pericolo di scottature!**

Durante il lavaggio ad alte temperature, il contatto con acqua di lavaggio bollente (ad es. durante la fase di scarico in un lavandino) può provocare scottature.

Non toccare l'acqua di lavaggio calda.

### **Attenzione!**

#### **Danni prodotti dall'acqua**

Il tubo flessibile di scarico, durante lo scarico dell'acqua è sottoposto alla pressione dell'acqua e pertanto può fuoriuscire dal lavandino o dal punto di raccordo.

Assicurare il tubo flessibile di scarico per evitare che si sganci.

### **Attenzione!**

#### **Danni all'apparecchio/danni agli indumenti**

Se l'estremità del tubo flessibile di scarico viene immersa nell'acqua di scarico, l'acqua può venire aspirata all'interno dell'apparecchio e danneggiare l'apparecchio/gli indumenti.

Assicurarsi che:

- il tappo non chiuda lo scarico del lavandino.
- l'estremità del raccordo flessibile di scarico non sia immersa nell'acqua di scarico.
- l'acqua scorra abbastanza velocemente.

### **Avvertenze**

- Non aggrovigliare il tubo di scarico dell'acqua o creare tensione sulla sua lunghezza.
- Differenza di altezza tra la superficie di installazione e lo scarico: min. 60 cm, max 100 cm

È possibile disporre il tubo flessibile di scarico dell'acqua come segue:

### ■ Scarico a sifone

Bloccare il punto di fissaggio con una fascetta stringitubo, Ø 24-40 mm (rivenditore specializzato).

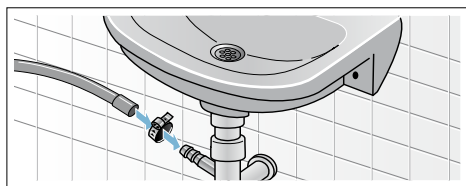

### ■ Scarico in un lavandino

Assicurare il tubo flessibile di scarico per evitare che si sganci. Collettore disponibile presso il servizio di assistenza tecnica: Codice pezzo singolo 00655300

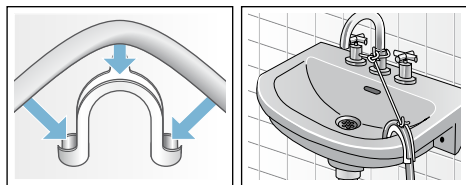

## Livellamento

Mettere in piano l'apparecchio utilizzando una livella a bolla.

Un livellamento non corretto può causare rumore intenso, vibrazioni e "spostamento".

1. Allentare i dadi di bloccaggio con una chiave ruotandola in senso orario.
2. Verificare l'allineamento della lavatrice con una livella a bolla, regolarlo se necessario. Regolare l'altezza ruotando il piedino dell'apparecchio. Tutti e quattro i piedini devono poggiare saldamente al suolo.

3. Avvitare saldamente il dado di bloccaggio contro la struttura della lavatrice.

Nel farlo, tenere saldamente il piedino e non regolarne l'altezza. I dadi di bloccaggio di tutti e quattro i piedini dell'apparecchio devono essere avvitati saldamente contro la struttura della lavatrice.

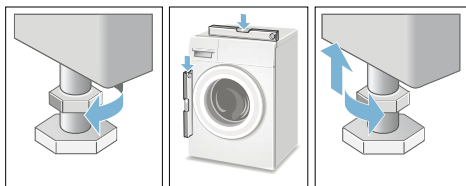

## Collegamento elettrico

### ⚠️ Avviso Pericolo di morte!

Rischio di scosse elettriche in caso di contatto con componenti sotto tensione.

- Non toccare mai la spina di alimentazione con le mani bagnate.
- Scollegare il cavo di alimentazione solo dalla spina e mai tirando il cavo, poiché potrebbe danneggiarlo.
- Non staccare mai la spina di alimentazione durante la messa in funzione.

Rispettare le seguenti informazioni e assicurarsi che:

### Avvertenze

- La tensione di alimentazione e la tensione indicata sulla lavatrice (targhetta) siano uguali. La potenza di allaccio e il fusibile richiesti sono specificati sulla targhetta.
- La lavatrice sia collegata soltanto a una sorgente di corrente alternata tramite una presa di messa a terra installata in modo corretto.
- La spina di alimentazione sia inserita nella presa.

- La sezione trasversale del cavo sia appropriata.
  - L'impianto di messa a terra sia installato in modo corretto.
  - Il cavo di alimentazione venga sostituito soltanto da un elettricista qualificato (se necessario). I cavi di alimentazione di ricambio sono disponibili presso il servizio di assistenza clienti.
  - Non siano utilizzate prese multiple/ accoppiamenti o prolunghe.
  - Nel caso venga utilizzato un interruttore di circuito con dispersione a terra, sia utilizzato soltanto il tipo indicato dal simbolo .
- Soltanto tale simbolo garantisce la conformità alle attuali regolamentazioni applicabili.
- La spina di alimentazione sia sempre accessibile.
  - Il cavo di alimentazione non sia aggrovigliato, schiacciato, alterato o tagliato.
  - Il cavo di alimentazione non venga a contatto con fonti di calore.

## Prima del primo lavaggio

La lavatrice è stata testata minuziosamente prima di lasciare la fabbrica. Per rimuovere ogni residuo dal prodotto e per rimuovere l'acqua che potrebbe essere rimasta dei test effettuati in fabbrica, avviare il primo ciclo di lavaggio **senza** introdurre bucato.

**Avvertenza:** La lavatrice **deve essere installata e collegata correttamente.**

→ *Pagina 13*

1. Controllare l'apparecchio.  
**Avvertenza:** Non utilizzare mai una lavatrice danneggiata. Informare il servizio di assistenza clienti.
2. Rimuovere il rivestimento di protezione dal piano di lavoro e dal pannello di controllo.
3. Collegare la spina nella presa.
4. Aprire il rubinetto dell'acqua.
5. Non introdurre bucato. Chiudere l'oblò.
6. Avviare il programma **Cotone 90 °C**.
7. Aprire il cassetto del detersivo.
8. Versare circa un 1 litro d'acqua nello scomparto **II**.
9. Versare il detersivo standard nello scomparto **II**.  
**Avvertenza:** Per evitare la formazione di schiuma, utilizzare soltanto metà della dose di detersivo raccomandata dal produttore. Non utilizzare detersivi specifici per capi in lana o delicati.
10. Chiudere il cassetto del detersivo.
11. Premere il tasto ▷III.
12. Al termine del programma spegnere l'apparecchio.

**La lavatrice è pronta per l'uso.**

## Trasporto

ad es. durante un trasloco

### Operazioni preliminari:

1. Chiudere il rubinetto dell'acqua.
2. Eliminare la pressione dell'acqua nel tubo flessibile di alimentazione.  
→ "Il filtro nell'alimentazione dell'acqua è bloccato" a pagina 37
3. Scaricare la restante soluzione di lavaggio.  
→ "Pompa di scarico bloccata" a pagina 35
4. Scollegare la lavatrice dalla presa di corrente.
5. Rimuovere i tubi flessibili.

### Installazione dei fermi di trasporto:

1. Rimuovere le coperture e conservarle in un luogo sicuro. Utilizzare un cacciavite se necessario.

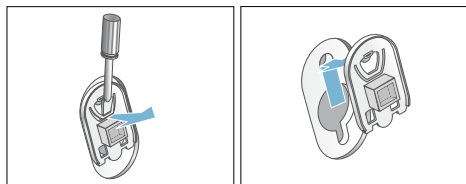

2. Inserire tutte e quattro le boccole. Fissare saldamente il cavo di alimentazione nei supporti. Inserire e stringere le viti.

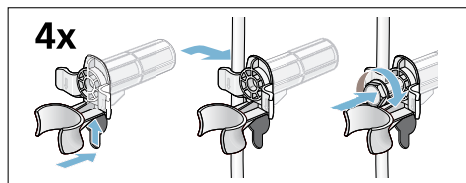

### Prima di accendere nuovamente l'apparecchio:

#### Avvertenze

- **Devono** essere rimossi i fermi di trasporto.  
→ "Rimozione dei fermi di trasporto" a pagina 15
- Per evitare che il detersivo inutilizzato scorra nello scarico durante il lavaggio successivo: versare circa 1 litro di acqua nello scomparto **II** e avviare il programma **Scarico acqua**.

## Conoscere l'apparecchio

### Lavatrice

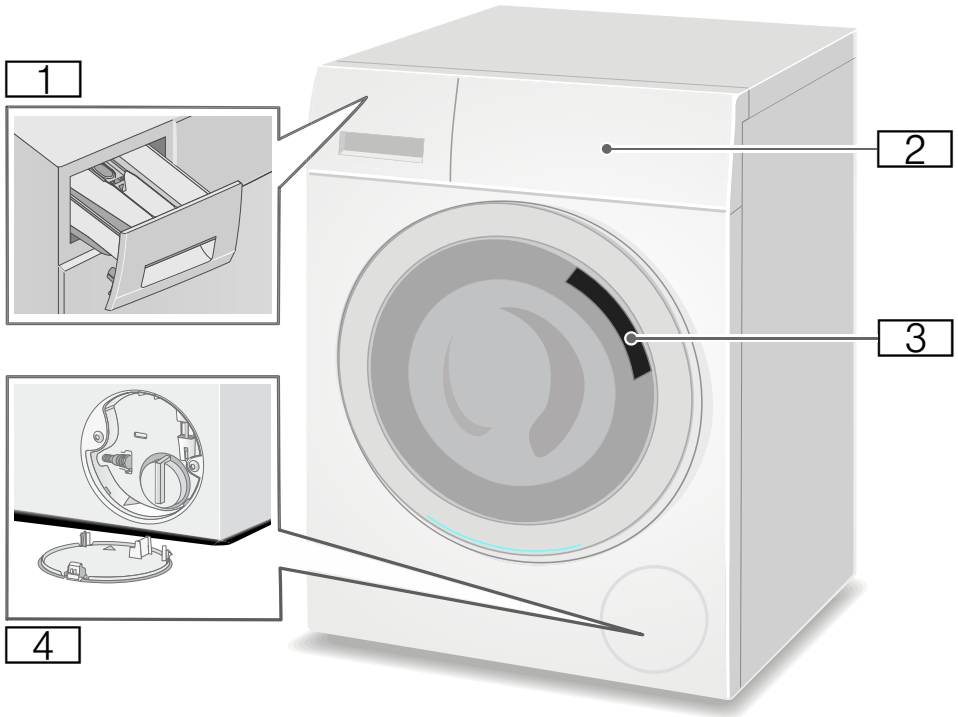

- 1 Cassetto del detersivo
- 2 Messa in funzione/pannello display
- 3 Oblò di carico con impugnatura oblò
- 4 Sportellino di manutenzione

## Pannello comandi

Il pannello di controllo è diverso a seconda del modello

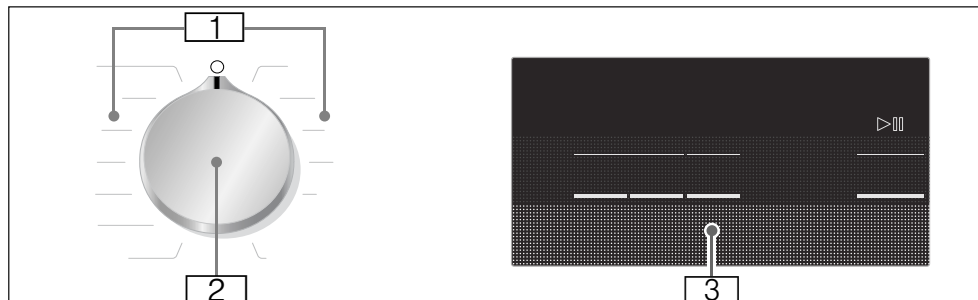

**1** Programmi → Libretto supplementare per le istruzioni di installazione e messa in funzione.

**2** Selettore programmi  
**3** Pannello display per impostazioni e informazioni

## Pannello display

**Avvertenza:** Le tabelle mostrano le possibili opzioni di impostazione e informazioni sul pannello display, diverse a seconda del modello.

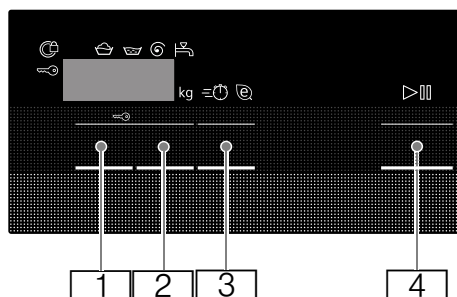

Tasto	Indicazione display	Descrizione
<b>1</b>		<b>Centrifuga</b> selezionabile
	- - - 0 - 1400** Ⓞ	In giri/min; 0 = nessun ciclo di centrifuga, solo scarico; - - - = Stop Risciacquo
<b>2</b>		<b>Fine fra...</b>
	e.g. 2:30	La durata del programma dipende dalla selezione del programma in h:min (ore:minuti)
	1-24 h	Fine del programma (tempo di "Pronto tra") dopo ...h (ore)
	*	a seconda del modello
	**	a seconda del programma, delle impostazioni e del modello selezionati

Tasto	Indicazione display	Descrizione
		<b>Impostazioni supplementari del programma:</b> → <i>Pagina 27</i>
		turbo eco
		<b>Tasto</b> per avviare un programma, interrompere un programma, ad es. per aggiungere capi al bucato, e annullare un programma
* a seconda del modello ** a seconda del programma, delle impostazioni e del modello selezionati		

### Ulteriori informazioni sul pannello display

Indicazione display	Descrizione
	<b>Carico raccomandato</b>
	<b>Avanzamento del programma:</b>
	Lavaggio
	Risciacquo
	Centrifuga
	Fine programma
	Fine del programma durante Stop Risciacquo
	<b>Oblò della lavatrice</b>
	→ <i>"Aggiunta/Rimozione di bucato" a pagina 31</i>
	→ <i>"Anomalie e rimedi" a pagina 38</i>
	<b>Rubinetto</b>
	→ <i>"Anomalie e rimedi" a pagina 38</i>
* a seconda del modello ** a seconda del programma, delle impostazioni e del modello selezionati	

Indicazione display	Descrizione
	<b>Sicurezza bambini</b>
	→ <i>"Sicurezza bambini" a pagina 31</i>
	→ <i>"Anomalie e rimedi" a pagina 38</i>
	<b>Indicazione anomalia</b>
	→ <i>"Informazioni sul pannello display" a pagina 39</i>
	<b>Impostazione segnale</b>
	→ <i>"Impostazioni dell'apparecchio" a pagina 33</i>
* a seconda del modello ** a seconda del programma, delle impostazioni e del modello selezionati	

### Avvertenza: Modalità risparmio energetico

Per il risparmio energetico, mettere l'apparecchio in modalità risparmio energetico. La luce del pannello display si spegne entro pochi minuti e il tasto lampeggia. Per attivare l'illuminazione, premere un tasto qualsiasi. La modalità risparmio energetico non è attiva se è in corso un programma.



## Bucato

### Preparazione del bucato

#### Attenzione!

#### Danni all'apparecchio/Capi

Oggetti estranei (ad es. monete, graffette, aghi, chiodi) possono danneggiare la lavatrice o i suoi componenti.

Pertanto, seguire i seguenti suggerimenti nella preparazione del bucato:

- Svuotare tutte le tasche.

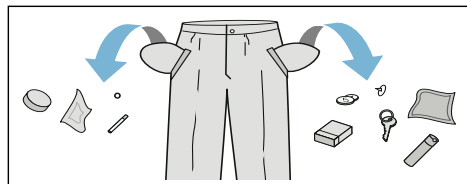



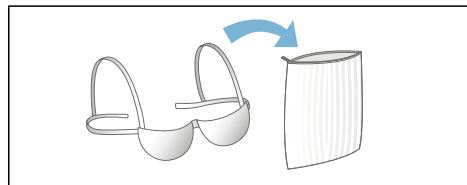

- Fare attenzione agli oggetti in metallo (graffette, ecc.) e rimuoverli.
- Lavare i capi delicati in un sacchetto per biancheria (calze, reggiseni con rinforzi, etc.).



- Rimuovere i ganci delle tende o inserire quest'ultime in un sacchetto della biancheria.
- Chiudere tutte le zip, abbottonare ogni bottone.
- Spazzolare la sabbia dalle tasche e dai risvolti.

### Suddivisione del bucato

Suddividere il bucato in base alle indicazioni del produttore riportate sulle etichette, a seconda del:

- Tipo di tessuto/fibra
- Colore
  - Avvertenza:** Il bucato può scolorire o non essere pulito correttamente. Lavare separatamente capi bianchi e colorati.
  - I capi nuovi colorati devono essere lavati separatamente la prima volta.
- Sporco
  - Lavare insieme bucato con lo stesso grado di sporco.
  - Esempi di grado di sporco:
    - "Risparmio energetico e del detersivo" a pagina 26
    - **Leggero:** Non eseguire un prelavaggio; selezionare l'impostazione **turbo** se necessario
    - **Normale**
    - **Molto sporco:** Caricare meno bucato; selezionare un programma con prelavaggio
    - **Macchie:** Rimuovere/pretrattare le macchie quando sono ancora fresche. Tamponare con acqua e detersivo; non strofinare. Successivamente lavare i capi di bucato con il programma adatto. A volte sono necessari diversi lavaggi per rimuovere macchie secche o ostinate.
- Simboli sulle etichette
  - Avvertenza:** I numeri nei simboli indicano la temperatura massima di lavaggio consentita.
  -  Adatto a un lavaggio normale; ad es. programma Cotone
  -  È necessario un lavaggio delicato; ad es. programma Sintetici
  -  È necessario un lavaggio particolarmente delicato; ad es. programma Delicati/Seta
  -  Adatto per lavaggio a mano; ad es. programma Lana
  -  Non lavare in lavatrice.



## Inamidare

**Avvertenza:** Il bucato non deve essere stato trattato con ammorbidente.



È possibile inamidare il bucato utilizzando amido liquido in programmi quali **Risciacquo** e **Cotone**. Dosare l'amido nello scomparto  (se necessario, lavarlo a mano) rispettando le indicazioni del produttore.

## Tingere/Decolorare

Tingere solo in quantità per un normale uso domestico. Il sale può provocare danni all'acciaio inossidabile. Rispettare sempre le indicazioni del produttore del colorante.

**Non** utilizzare la lavatrice per il candeggio dei capi.

## Ammollo

1. Versare il detersivo per l'ammollo/il detersivo nello scomparto **II** rispettando le indicazioni del produttore.
2. Selezionare il programma desiderato.
3. Premete il tasto  per avviare il programma.
4. Dopo circa dieci minuti, premere il tasto  per mettere in pausa il programma.
5. Dopo il tempo di ammollo desiderato, premere nuovamente il tasto  per continuare o cambiare il programma.

### Avvertenze

- Caricare bucato dello stesso colore.
- Non è necessario introdurre altro detersivo, per il lavaggio viene utilizzata la soluzione di ammollo.



## Detersivo

### Corretta scelta del detersivo

L'etichetta è di fondamentale importanza per scegliere il detersivo, la temperatura e il trattamento più idonei per il bucato. → Visitare anche [www.sartex.ch](http://www.sartex.ch)

Ulteriori informazioni su detersivi, additivi e agenti pulenti per uso domestico sono disponibili sul sito [www.cleanright.eu](http://www.cleanright.eu).

- **Detersivo standard con sbiancanti ottici**  
Adatto per bucato bianco lavabile ad alte temperature realizzato in lino o cotone  
Programma: Cotone/  
a freddo- max. 90°C
- **Detersivo per colorati senza candeggiante o sbiancanti ottici**  
Adatto per bucato colorato realizzato in lino o cotone  
Programma: Cotone/  
a freddo- max. 60°C
- **Detersivo per colorati/delicati sbiancanti ottici**  
Adatto per bucato colorato sintetico o in fibre sintetiche  
Programma: Sintetici/  
a freddo- max. 60°C
- **Detersivo per delicati**  
Adatto per capi fini e delicati, in seta o viscosa  
Programma: Delicati/Seta/  
a freddo- max. 40°C
- **Detersivo per capi in lana**  
Adatto per capi in lana  
Programma Lana/  
a freddo- max. 40°C

## Risparmio energetico e del detersivo

Per capi con un grado di sporco leggero o normale, è possibile risparmiare energia (temperatura di lavaggio più bassa) e detersivo.

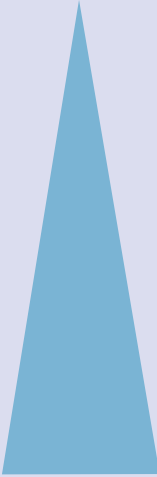
Risparmio	Grado di sporco/Note
Temperatura ridotta e quantità di detersivo in base alla dose raccomandata	<p><b>Leggero</b></p> Nessuna macchia o tracce di sporco visibili. I capi hanno assorbito l'odore del corpo, ad es.: <ul style="list-style-type: none"> <li>■ Capi estivi leggeri/sportivi (indossati per poche ore)</li> <li>■ T-shirt, camicie, camicette (indossati per un giorno al massimo)</li> <li>■ Lenzuola e asciugamani per gli ospiti (utilizzati per un giorno)</li> </ul>
	<p><b>Normale</b></p> Tracce di sporco o poche macchie leggere visibili, ad es.: <ul style="list-style-type: none"> <li>■ T-shirt, camicie, camicette (impregnate di sudore, indossate poche volte)</li> <li>■ Asciugamani, lenzuola (usati per una settimana al massimo)</li> </ul>
	<p><b>Molto sporco</b></p> Tracce di sporco e/o macchie molto visibili, ad es. canovacci, capi dei bambini, abiti da lavoro
Temperatura in base all'etichetta e quantità di detersivo in base alla dose raccomandata per capi molto sporchi	

**Avvertenza:** Controllare sempre le indicazioni e le informazioni del produttore per il dosaggio di detersivi/additivi/prodotti per la cura della lavatrice e detergenti.  
 → "Dosaggio e aggiunta di detersivo e additivi" a pagina 29

## P+ Impostazioni predefinite del programma

Le impostazioni predefinite di tutti i programmi sono preimpostate in fabbrica e visualizzate sul display dopo che viene selezionato il programma.

È possibile cambiare le impostazioni predefinite premendo ripetutamente il tasto corrispondente fino a visualizzare le impostazioni richieste sul pannello display.

**Avvertenza:** Premendo e tenendo premuto il tasto si passa automaticamente ai valori di impostazione fino all'ultimo disponibile. Premere il tasto ancora una volta per cambiare nuovamente i valori di impostazione.

Le impostazioni disponibili variano a seconda del modello.

Per la tabella con tutte le impostazioni disponibili e selezionabili in ciascun programma fare riferimento al libretto supplementare per le istruzioni di installazione e messa in funzione.

## Centrifuga

(⊙, Velocità di centrifuga, Centrifuga)

A seconda dello stato di avanzamento del programma, la velocità di centrifuga può essere modificata prima di avviare il programma e a programma in corso (in giri al minuto).

**Impostazione** : L'acqua di risciacquo viene scaricata senza centrifuga. Il bucato all'interno del cestello resta molto bagnato, ad es. per capi che non devono essere centrifugati.

**Impostazione** - -: (Stop Risciacquo) = nessuna centrifuga finale. Il bucato resta in ammollo dopo il risciacquo finale.

È possibile selezionare "Stop Risciacquo" per evitare la formazione di grinzhe nel caso in cui il bucato non venga estratto dalla lavatrice subito dopo la fine del programma.

→ "Fine del programma durante Stop Risciacquo" a pagina 32

**Avvertenza:** La velocità massima impostabile dipende dal modello e dal programma selezionato.

## Fine fra...

(☺, Fine fra)

**Prima di avviare il programma**, è possibile preselezionare la fine del programma (tempo di "Pronto tra") in incrementi orari (h = ora) fino a un massimo di 24 ore.

Per selezionare la fine del programma:

1. Selezionare un programma.  
Viene visualizzata la durata del programma per il programma selezionato, ad es. **2:30** (ore:minuti)
2. Premere ripetutamente il tasto **Fine fra...** finché non verrà visualizzato il numero di ore richiesto.
3. Premere il tasto ▷|||. L'oblò verrà bloccato. Il numero di ore selezionato (ad es. **8 h**) viene visualizzato sul pannello display e diminuisce fino all'avvio del programma. Viene quindi visualizzata la durata del programma.

**Avvertenza:** La durata del programma è inclusa nel tempo di "Pronto tra" selezionato.

**Durante il conto alla rovescia del timer**, è possibile modificare il numero preselezionato di ore come segue:

1. Premere il tasto ▷|||.
2. Utilizzare il tasto **Fine fra...** per modificare il numero delle ore.
3. Premere il tasto ▷|||.

**Durante il conto alla rovescia del timer** è possibile aggiungere o togliere del bucato come necessario.

**Avvertenza:** La lunghezza del programma viene regolata automaticamente quando il programma è in corso.

Alcuni fattori possono influenzare la durata del programma, ad es.:

- Impostazioni del programma,
- Dosaggio del detersivo (fare cicli di risciacquo supplementari per eliminare la schiuma, se necessario),
- Dimensione del carico/Tipo di capi (lavaggi più lunghi per carico più elevato e per capi che assorbono più acqua),
- Gli squilibri (ad es. per lenzuola con angoli) vengono compensati con diversi avvii di cicli di centrifuga,
- Fluttuazioni dell'alimentazione,
- Pressione dell'acqua (velocità di alimentazione).

## P+ Impostazioni supplementari del programma

Le impostazioni disponibili variano a seconda del modello.

Per la tabella con tutte le impostazioni disponibili e selezionabili in ciascun programma fare riferimento al libretto supplementare per le istruzioni di installazione e messa in funzione.

## turbo eco

(☺☺, speed eco, turbo eco)

Tasto con due impostazioni possibili per adattare il programma selezionato:

■ **turbo**

Lavaggio più breve con lo stesso risultato di lavaggio, tuttavia utilizza più energia del programma selezionato senza l'impostazione turbo.

**Avvertenza:** Non superare il carico massimo.

■ **eco**

Lavaggio a consumo energetico ottimizzato, riduce la temperatura e aumenta la durata del programma ottenendo al contempo un risultato di lavaggio analogo al programma selezionato senza l'impostazione eco.

Premendo il tasto **turbo eco** una sola volta, si seleziona l'impostazione **turbo**. Premendo nuovamente il tasto, si attiva l'impostazione **eco**. Viene visualizzato sul display il simbolo corrispondente quando l'impostazione è attiva. Premendo nuovamente il tasto, si disattiva ogni impostazione.

## Messa in funzione dell'apparecchio

### Preparazione della lavatrice

#### Avvertenze

- La lavatrice **deve essere installata e collegata correttamente**  
→ "Posizionamento e collegamento" a pagina 13
  - Prima del primo lavaggio, avviare un ciclo di lavaggio senza carico.  
→ "Prima del primo lavaggio" a pagina 19
1. Collegare la spina nella presa.
  2. Aprire il rubinetto dell'acqua.
  3. Aprire l'oblò.

4. Controllare che il cestello sia completamente privo di acqua. Scaricare l'acqua se necessario.

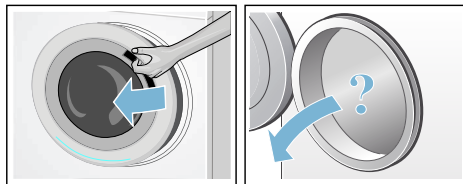

### Accensione dell'apparecchio/ Selezione di un programma

**Avvertenza:** Se la sicurezza bambini è attiva, è necessario disattivarla prima di impostare un programma.

→ "Sicurezza bambini" a pagina 31

Utilizzare il selettore programmi per selezionare il programma richiesto. Il selettore programmi può essere ruotato in entrambe le direzioni.

Il display mostra in maniera alternata la durata del programma e il carico massimo (quando l'oblò è aperto).

### Modifica delle impostazioni predefinite del programma

È possibile utilizzare le impostazioni predefinite oppure cambiarle.

Per cambiarle, premere ripetutamente il tasto corrispondente fino a visualizzare l'impostazione richiesta.

Le impostazioni sono attivate senza che sia necessaria una conferma.

Non vengono salvate quando l'apparecchio è spento.

→ "Impostazioni predefinite del programma" a pagina 26

Tabella dei programmi → Libretto supplementare per le istruzioni di installazione e messa in funzione.

## Selezione di impostazioni supplementari del programma

Selezionando impostazioni supplementari, è possibile adattare meglio il processo di lavaggio ai capi del bucato.

Le impostazioni possono essere selezionate o deselectionate in base allo stato di avanzamento del programma.

La spia luminosa del tasto si illumina se è attiva un'impostazione.

Le impostazioni non vengono salvate quando l'apparecchio è spento.

→ "Impostazioni supplementari del programma" a pagina 27

Tabella dei programmi → Libretto supplementare per le istruzioni di installazione e messa in funzione.

## Carico del bucato nel cestello

### **Avviso** **Pericolo di morte!**

I capi del bucato preventivamente trattati con detersivi contenenti solventi, ad es. smacchiatori/ sgrassatori, dopo l'introduzione nella lavatrice, possono causare esplosioni. Risciacquare accuratamente a mano tali capi di bucato.

### **Avvertenze**

- Mettere insieme capi di bucato di diverse dimensioni. Capi di differenti dimensioni si distribuiscono meglio durante il ciclo di centrifuga. Singoli capi possono causare squilibri.
- Rispettare il carico massimo specificato. Il sovraccarico influisce negativamente sul risultato del lavaggio e favorisce le grinze.

1. Caricare i capi suddivisi in precedenza e non ripiegati nel cestello della lavatrice.
2. Assicurarci che nessun capo del bucato sia incastrato tra l'oblò della lavatrice e la guarnizione in gomma e chiudere l'oblò.

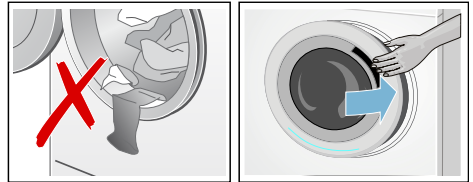

La spia luminosa del tasto  lampeggia per indicare che è possibile avviare il programma di lavaggio. È possibile cambiare le impostazioni.

→ "Impostazioni predefinite del programma" a pagina 26

→ "Impostazioni supplementari del programma" a pagina 27

## Dosaggio e aggiunta di detersivo e additivi

### **Attenzione!** **Danni all'apparecchio**

Detersivi e pretrattanti per bucato (ad es. smacchiatori, spray di prelavaggio, etc) possono causare danni in caso di contatto con le superfici della lavatrice. Non far entrare in contatto tali detersivi con le superfici della lavatrice. Se necessario, pulire immediatamente con un panno umido i residui di spray e altri residui/gocce.

### **Dosaggio**

Dosare i detersivi e gli additivi in base a:

- Durezza dell'acqua (informarsi presso l'ente di fornitura idrica competente)
- Istruzioni del produttore indicate sulla confezione
- Quantità di bucato
- Sporco

## Riempimento

### **Avviso**

#### **Irritazioni agli occhi/alla pelle!**

Se viene aperto il cassetto del detersivo mentre la lavatrice è in funzione, detersivi e additivi possono schizzare fuori.

Aprire il cassetto con cautela.

Risciacquare accuratamente gli occhi e la pelle in caso di contatto con detersivi o additivi.

In caso di ingestione accidentale, consultare il medico.

**Avvertenza:** Diluire con acqua l'ammorbidente e l'appretto densi. Ciò impedisce l'ostruzione dei tubi della lavatrice.

Versare detersivo e additivi negli appositi scomparti:

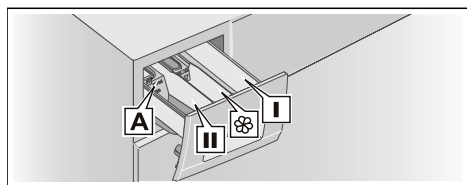

Misurino **A\***  
Scomparto **II**

Per detersivo liquido  
Detersivo per il ciclo di lavaggio principale, addolcitore, candeggiante, smacchiatore

Scomparto   
Ammorbidente, amido liquido; non superare il limite **max.**

Scomparto **I**  
Detersivo per prelavaggio

\* a seconda del modello

1. Estrarre il cassetto del detersivo per quanto possibile.
2. Aggiungere detersivo e/o additivi.
3. Chiudere il cassetto del detersivo.

## Misurino \* per detersivo liquido

Posizionare il misurino per dosare la quantità corretta di detersivo liquido:

1. Estrarre il cassetto del detersivo. Premere verso il basso l'inserito ed estrarre completamente il cassetto.
2. Far scorrere in avanti il misurino, piegarlo verso il basso e farlo scattare in posizione.
3. Reinscrivere il cassetto.

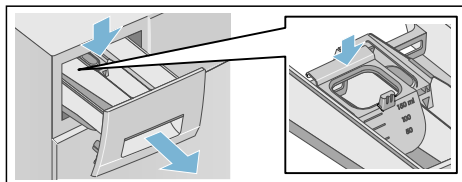

**Avvertenza:** Non utilizzare il misurino per detersivi in gel e in polvere, per programmi con prelavaggio o per programmi in cui è stato selezionato "Pronto tra".

**In modelli privi di misurino,** versare il detersivo liquido nel dosatore appropriato inserirlo nel cestello.

## Avvio del programma

Premere il tasto . La spia luminosa si illumina e il programma si avvia. starts.

Il pannello display indica il tempo di "Pronto tra" quando il programma è avviato, oppure indica la durata del programma e i simboli relativi al suo avanzamento a programma in corso. → "Pannello display" a pagina 22

## Riconoscimento schiuma

In caso di utilizzo di detersivo eccessivo, può formarsi della schiuma durante il ciclo di lavaggio. È possibile che la schiuma fuoriesca dal cassetto del detersivo. Per rimuovere la schiuma, l'apparecchio attiva automaticamente

\* a seconda del modello

cicli di risciacquo supplementari. Ciò prolunga la durata del programma. È possibile altresì rimuovere la schiuma da sé. Diluire un cucchiaino di ammorbidente con 1/2 litro di acqua e versarlo nello scomparto **II**. Tale soluzione non è adatta ad abbigliamento per attività all'aperto, sportivo o capi imbottiti con piume.

**Avvertenza:** Per evitare la formazione di una quantità eccessiva di schiuma aggiungere una quantità inferiore di detersivo nel successivo ciclo di lavaggio con il medesimo carico.

## Sicurezza bambini

(☞ 3 sec.)

È possibile bloccare la lavatrice per impedire che le funzioni impostate vengano modificate inavvertitamente.

Per **attivare/disattivare**, premere e tenere premuti contemporaneamente i tasti **Centrifuga** e **Fine fra...** per circa tre secondi. Sul pannello display appare il simbolo ☞.

- ☞ si illumina: la sicurezza bambini è attiva.
- ☞ lampeggia: la sicurezza bambini è attiva e il selettore programmi è stato regolato. Se si ripristina il selettore programmi sul programma iniziale, il simbolo si illumina di nuovo.

### Avvertenze

- Per impedire la fine del programma, non ruotare il selettore programmi oltre Off. Se l'apparecchio viene spento mentre è in corso un programma ed è attiva la sicurezza bambini, il programma prosegue quando l'apparecchio viene riacceso.
- Per estrarre la biancheria alla fine del programma, disattivare la sicurezza bambini.

- La sicurezza bambini resta attiva, anche dopo che la lavatrice viene spenta.

## Aggiunta/Rimozione di bucato

Dopo aver avviato il programma, è possibile aggiungere o estrarre del bucato come necessario.

Premere il tasto ▷||| per mettere in pausa il programma. La spia luminosa del tasto ▷||| lampeggia e la lavatrice controlla se è possibile aggiungere o estrarre del bucato.

- Se il simbolo ☞ scompare dal pannello display, l'oblò della lavatrice è sbloccato. È possibile aggiungere o estrarre del bucato.

### Avvertenze

- Non lasciare l'oblò aperto troppo a lungo durante l'aggiunta o la rimozione di bucato poiché potrebbe fuoriuscire dell'acqua.
- Il display di carico non è attivo durante l'aggiunta di bucato.

Per continuare il programma, premere il tasto ▷|||.

- Se sul pannello display si illumina il simbolo ☞, non è possibile aggiungere o estrarre del bucato.
- Avvertenza:** Per ragioni di sicurezza l'oblò della lavatrice resta bloccato quando il livello dell'acqua o la temperatura sono elevati, o mentre il cestello è in movimento.

## Modifica del programma

Se è stato avviato il programma sbagliato, è possibile cambiarlo nel modo seguente:

1. Premere il tasto ▷|||.
2. Selezionare un altro programma.
3. Premere il tasto ▷|||. Il nuovo programma comincia dall'inizio.

## Annulare il programma

Per programmi ad alta temperatura:

1. Premere il tasto ▷|||.
2. Per raffreddare il bucato:  
Selezionare **Risciacquo**.
3. Premere il tasto ▷|||.

Per programmi a bassa temperatura:

1. Premere il tasto ▷|||.
2. Selezionare **Scarico acqua**.
3. Premere il tasto ▷|||.

## Fine del programma durante Stop Risciacquo

- - - Ⓞ compare sul pannello display e la spia luminosa del tasto ▷||| lampeggia.

Per continuare il programma:

- Premere il tasto ▷||| (il bucato verrà centrifugato con l'impostazione predefinita della velocità di centrifuga\*) o
- Selezionare una velocità di centrifuga o impostare il selettore programmi su **Scarico acqua** e premere il tasto ▷|||.

## Fine del programma

*End* compare sul pannello display e la spia luminosa del tasto ▷||| si spegne.

\* a seconda del programma scelto → Tabella dei programmi disponibile sul libretto supplementare per le istruzioni di installazione e messa in funzione

## Rimozione del bucato/ Spegnimento dell'apparecchio

1. Ruotare il selettore programmi su Off. L'apparecchio è spento.
2. Aprire l'oblò ed estrarre il bucato.
3. Chiudere il rubinetto.

**Avvertenza:** Non necessario per i modelli Aquastop.

### Avvertenze

- Attendere sempre la fine del programma perché l'apparecchio potrebbe essere ancora bloccato.
- Al termine del programma, mettere l'apparecchio in modalità risparmio energetico. La luce si spegne e il tasto ▷||| lampeggia. Premere un tasto qualsiasi per attivare il pannello.
- Estrarre dal cestello tutti i capi. Nel corso del lavaggio successivo potrebbero restringersi o macchiare un altro capo.
- Per evitare la formazione di ruggine, togliere eventuali corpi estranei dal cestello e dalla guarnizione in gomma.

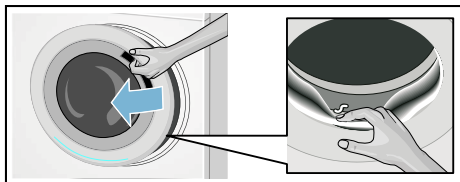

- Asciugare la guarnizione in gomma e l'oblò della lavatrice.
- Lasciare aperto il cassetto del detersivo e l'oblò in modo che l'acqua residua possa evaporare.

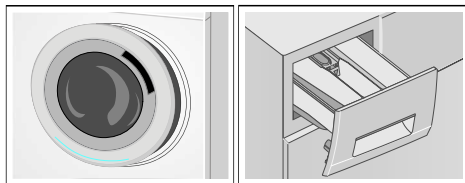



## Sensori

### Rilevamento automatico del carico

La funzione di rilevamento automatico del carico adatta perfettamente il consumo di acqua a ciascun programma rispetto al tipo di tessuto e al carico.

### Sistema di controllo antisbilanciamento

Il sistema di controllo antisbilanciamento rileva squilibri e assicura la distribuzione uniforme del bucato avviando e fermando ripetutamente la rotazione del cestello.

Se il bucato è distribuito in modo eccessivamente disuniforme, viene ridotta la velocità di centrifuga oppure non viene eseguito il ciclo di centrifuga per motivi di sicurezza.

**Avvertenza:** Caricare capi piccoli e grandi nel cestello in modo uniforme.  
→ "Anomalie e rimedi" a pagina 38

## Impostazioni dell'apparecchio

È possibile modificare le seguenti impostazioni:

- Il volume dei segnali di informazione (ad es. alla fine del programma) e/o
- Il volume dei segnali dei tasti.

Per modificare tali impostazioni, è necessario attivare la modalità impostazioni.

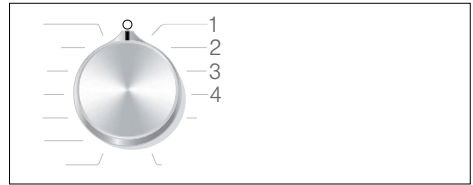

1/2/3/4... posizioni sul selettore programmi

### Attivazione modalità impostazioni

1. Ruotare il selettore programmi su 1. La lavatrice è accesa.
2. Premere il tasto  e, contemporaneamente, ruotare il selettore programmi in senso orario su 2. Rilasciare il tasto.

La modalità impostazioni è attiva e sul pannello display viene visualizzato il volume preimpostato dei segnali di informazione (ad es. alla fine del programma).

### Modificare il volume

- Per modificare il volume dei **segnali di informazione**, utilizzare il tasto **Fine fra...** mantenendo sempre il selettore programmi su 2.
- Per modificare il volume dei **segnali dei tasti**, ruotare il selettore programmi su 3. Utilizzare nuovamente il tasto **Fine fra...** per modificare il volume.

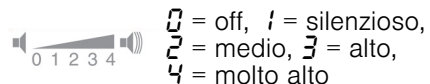

### Uscire dalla modalità impostazioni

È ora possibile terminare la procedura e impostare il selettore programmi su Off. Le impostazioni vengono salvate.



## Pulizia e manutenzione

### **Avviso**

#### **Pericolo di morte!**

Rischio di scosse elettriche in caso di contatto con componenti sotto tensione. Spegnerne l'apparecchio e scollegare la spina dalla presa.

### **Avviso**

#### **Pericolo di avvelenamento!**

Si possono produrre vapori tossici a causa di detersivi che contengono solventi, ad es. sgrassatore. Non usare detersivi che contengono solventi.

#### **Attenzione!**

#### **Danni all'apparecchio**

Detersivi che contengono solventi, ad es. sgrassatore, possono provocare danni alle superfici e ai componenti della lavatrice.

Non usare detersivi che contengono solventi.

#### **Attenersi alle seguenti istruzioni per evitare la formazione di detersivo residuo e di odori sgradevoli:**

#### **Avvertenze**

- Assicurarsi che la stanza di installazione della lavatrice sia ben ventilata.
- Lasciare leggermente aperti l'oblò e il cassetto del detersivo quando la lavatrice non è in funzione.
- Avviare di tanto in tanto un lavaggio utilizzando il programma **Cotone 60 °C** con detersivo in polvere.

### **Struttura esterna della lavatrice/Pannello comandi**

- Pulire la struttura esterna e il pannello comandi con un panno umido e morbido.

- Rimuovere immediatamente i residui di detersivo.
- Non pulire con un getto d'acqua.

### **Cestello**

Utilizzare detersivi senza cloro, non utilizzare pagliette di acciaio.

In presenza di odori sgradevoli nella lavatrice, oppure per pulire il cestello, avviare il programma **Cotone 90 °C** senza carico. Aggiungere detersivo in polvere.

### **Decalcificazione**

Se il dosaggio del detersivo è corretto, non dovrebbe essere necessaria la decalcificazione. Tuttavia, se necessario, seguire le istruzioni del produttore del decalcificante.

Decalcificatori idonei sono disponibili sul nostro sito o tramite servizio di assistenza clienti. → *Pagina 42*

### **Cassetto del detersivo e struttura esterna**

Dopo il ciclo di lavaggio, possono rimanere residui di ammorbidente o detersivo nel cassetto del detersivo o nella sua struttura.

Per rimuovere i residui:

1. Estrarre il cassetto del detersivo. Premere verso il basso l'inserito ed estrarre completamente il cassetto.

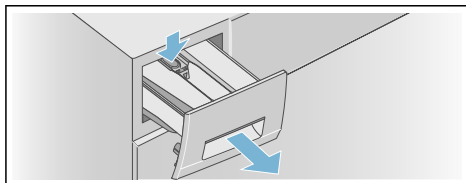

2. Rimuovere l'inserto.  
 a) Spingere l'inserto verso dal basso verso l'alto con un dito.

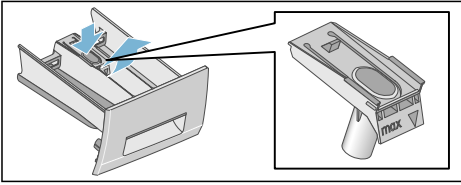

- b) Se il misurino \* per detersivo liquido viene utilizzato, tirarlo verso l'alto.

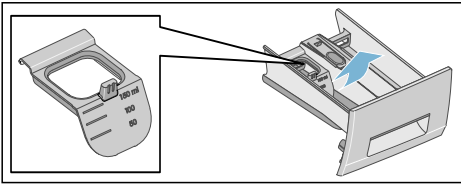

3. Lavare il cassetto del detersivo e l'inserto con acqua e una spazzola, e asciugarlo. Pulire anche l'interno della struttura.

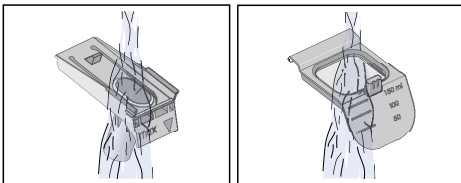
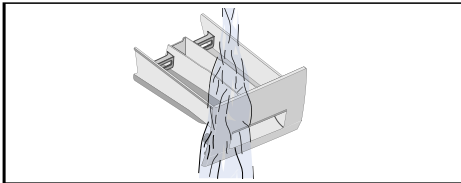

4. Montare l'inserto e bloccarlo in posizione.  
 a) Spingere il cilindro sull'elemento guida.

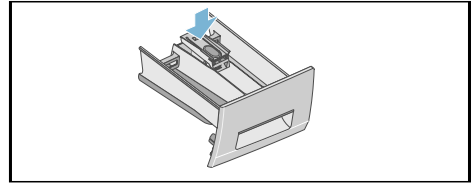

- b) Se viene utilizzato il misurino\* per detersivo liquido, farlo scorrere in avanti, piegarlo verso il basso e farlo scattare in posizione.

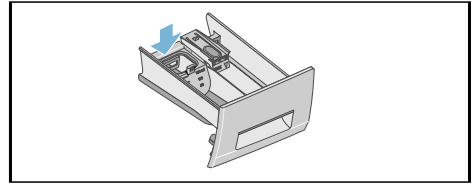

5. Inserire completamente il cassetto del detersivo.

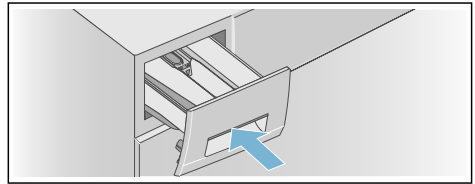

**Avvertenza:** Lasciare il cassetto del detersivo aperto in modo che ogni residuo di acqua si possa asciugare.

## Pompa di scarico bloccata

**⚠ Avviso**

### Pericolo di scottature!

Quando si lava ad alte temperature, l'acqua diventa bollente. In caso di contatto con l'acqua bollente, vi è il rischio di scottature. Lasciare raffreddare l'acqua.

### Dopo il raffreddamento dell'acqua:

1. Chiudere il rubinetto dell'acqua per impedire l'ingresso di ulteriore acqua da scaricare tramite la pompa di scarico.

\* a seconda del modello

2. Spegnere l'apparecchio. Togliere la spina dalla presa.
3. Aprire e rimuovere lo sportellino di manutenzione.

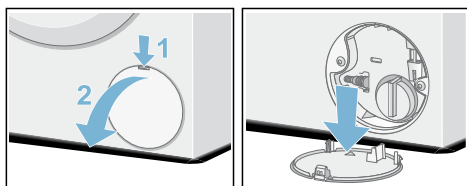

4. Rimuovere il tubo flessibile di scarico dal supporto. Rimuovere il tappo di chiusura e permettere all'acqua di fluire nell'apposito contenitore. Sostituire il tappo di chiusura e collocare il tubo flessibile di scarico nel supporto.

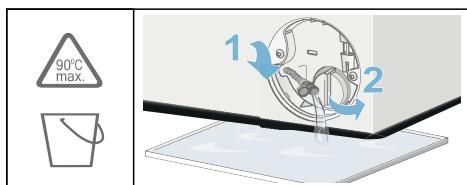

5. Svitare con cautela la copertura della pompa; è possibile la fuoriuscita di acqua residua. Pulire la parte interna, la filettatura della copertura della pompa e la struttura della pompa. La girante all'interno della pompa di scarico deve poter ruotare liberamente. Applicare nuovamente la copertura della pompa e avvitare saldamente. L'impugnatura deve essere in posizione verticale.

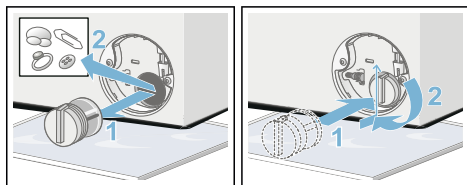

6. Inserire lo sportellino di manutenzione, bloccarlo in posizione, e chiuderlo.

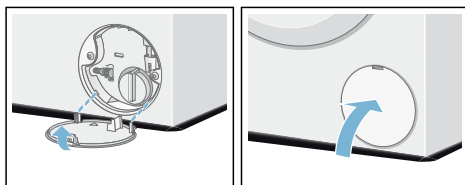

**Avvertenza:** Per evitare che il detersivo inutilizzato scorra nello scarico durante il lavaggio successivo: versare circa 1 litro di acqua (senza detersivo) nello scomparto II e avviare il programma **Scarico acqua**. Avviare normalmente il lavaggio successivo.

### Il tubo flessibile di scarico del sifone è bloccato.

1. Spegnere l'apparecchio. Togliere la spina dalla presa.
2. Allentare la fascetta del tubo flessibile. Rimuovere con cautela il tubo flessibile di scarico; è possibile la fuoriuscita di acqua residua.
3. Pulire l'elemento di collegamento del sifone e del tubo flessibile di scarico.

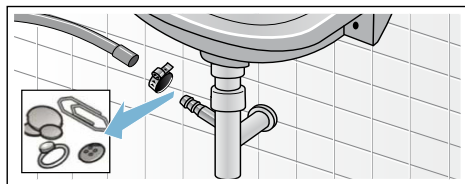

4. Ricollegare il tubo flessibile di scarico e assicurare il collegamento tramite la fascetta del tubo flessibile.

## Il filtro nell'alimentazione dell'acqua è bloccato

### **Avviso**

#### **Pericolo di scosse elettriche!**

Il sistema Aquastop contiene un'elettrovalvola. Pericolo di scosse elettriche in caso di immersione in acqua della valvola di sicurezza dell'Aquastop. Non immergere in acqua la valvola di sicurezza.

Eliminare la pressione dell'acqua nel tubo flessibile di alimentazione:

1. Chiudere il rubinetto.
2. Selezionare un programma qualsiasi (eccetto Risciacquo/Centrifuga/Scarico acqua).
3. Premere il tasto . Lasciare funzionare il programma per circa 40 secondi.
4. Ruotare il selettore programmi su Off. Togliere la spina dalla presa.
5. Pulire il filtro sul rubinetto: Scollegare il tubo flessibile dal rubinetto dell'acqua. Pulire il filtro con una spazzola di piccole dimensioni.

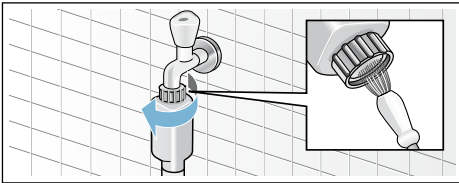

6. Per modelli standard e Aqua-secure, pulire il filtro sul retro dell'apparecchio: Rimuovere il tubo flessibile dal retro dell'apparecchio. Utilizzare delle pinze per rimuovere il filtro e pulirlo.

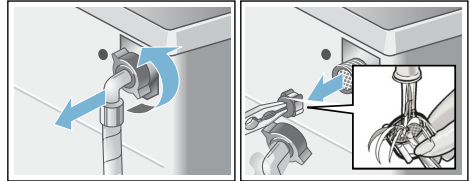

7. Inserire il filtro, collegare il tubo flessibile e verificarne la tenuta.

## Anomalie e rimedi

### Sblocco di emergenza

ad es. nel caso di un black-out

**Avvertenza:** Il programma procederà quando viene ristabilita l'alimentazione elettrica.

#### **Avviso**

##### **Pericolo di scottature!**

Durante il lavaggio ad alte temperature, vi è il rischio di scottature se si entra in contatto con la soluzione di lavaggio e il bucato.

Se possibile, lasciar raffreddare.

#### **Avviso**

##### **Pericolo di ferite!**

Inserire le mani nel cestello mentre è in movimento può causare lesioni alle mani.

Non toccare l'interno del cestello quando sta girando. Attendere fino a che il cestello non è completamente fermo.

#### **Attenzione!**

##### **Danni causati dall'acqua**



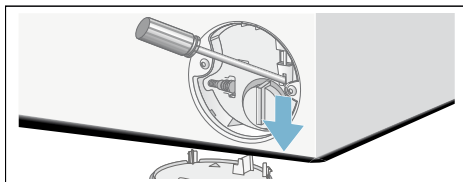

Qualsiasi perdita può provocare danni causati dall'acqua. Non aprire l'oblò della lavatrice se si vede acqua attraverso il vetro.

**Per estrarre il bucato, l'oblò della lavatrice può essere aperto come segue:**



1. Spegnere l'apparecchio. Togliere la spina dalla presa.
2. Scaricare l'acqua.
3. Tirare lo sblocco d'emergenza verso il basso con un attrezzo e rilasciarlo. Ora l'oblò della lavatrice può essere aperto.







## Informazioni sul pannello display

Display	Causa/Rimedio
 si illumina	<ul style="list-style-type: none"> <li>La temperatura è troppo elevata. Attendere che la temperatura si abbassi.</li> <li>Il livello dell'acqua è troppo elevato. Non è possibile aggiungere del bucato. Chiudere l'oblò immediatamente, se necessario. Per continuare il programma, premere il tasto ▷00.</li> </ul>
 lampeggia	<ul style="list-style-type: none"> <li>È possibile estrarre il bucato. Aprire e chiudere nuovamente l'oblò e premere il tasto ▷00.</li> <li>Se necessario, chiudere l'oblò oppure estrarre del bucato e chiuderlo di nuovo.</li> <li>Se necessario, spegnere e riaccendere l'apparecchio; impostare il programma e scegliere le impostazioni desiderate; avviare il programma.</li> </ul>
 si illumina	<ul style="list-style-type: none"> <li>Aprire completamente il rubinetto dell'acqua fredda,</li> <li>Il tubo flessibile di alimentazione è aggrovigliato o schiacciato,</li> <li>La pressione dell'acqua è troppo bassa. Pulire il filtro. → <i>Pagina 37</i></li> </ul>
<b>E: 18</b>	<ul style="list-style-type: none"> <li>La pompa di scarico è bloccata. Pulire la pompa di scarico. → <i>Pagina 35</i></li> <li>Il tubo flessibile di scarico/la pompa di scarico è bloccata. Pulire il tubo flessibile di scarico del sifone. → <i>Pagina 36</i></li> </ul>
<b>E: 23</b>	Presenza di acqua sul piano di supporto, l'apparecchio ha delle perdite. Chiudere il rubinetto dell'acqua. Rivolgersi al servizio di assistenza clienti. → <i>Pagina 42</i>
<b>E: 32</b>	<p>lampeggia alternativamente insieme a <b>End</b> alla fine del programma.</p> <p>Nessuna anomalia - il sistema di controllo antisbilanciamento ha interrotto il ciclo di centrifuga per la distribuzione non uniforme del bucato.</p> <p>Distribuire capi piccoli e grandi nel cestello. Se necessario, centrifugare il bucato una seconda volta.</p>
	La sicurezza bambini è attiva - disattivarla. → <i>Pagina 31</i>
Altre indicazioni	Spegnere l'apparecchio, attendere cinque secondi e riaccenderlo. Se il display visualizza di nuovo il messaggio, rivolgersi al servizio di assistenza clienti. → <i>Pagina 42</i>
* a seconda del modello	

## Anomalie e rimedi.

Anomalie	Causa/Rimedio
Perdita d'acqua dall'apparecchio.	<ul style="list-style-type: none"> <li>■ Fissare in modo corretto il tubo flessibile di scarico o sostituirlo.</li> <li>■ Stringere il raccordo a vite del tubo flessibile di scarico.</li> </ul>
La lavatrice non si riempie di acqua.	<ul style="list-style-type: none"> <li>■ È stato premuto il tasto ▷❏?</li> <li>■ Il rubinetto dell'acqua è aperto?</li> </ul>
Il detersivo rimane nel cassetto.	<ul style="list-style-type: none"> <li>■ Il filtro potrebbe essere intasato? Pulire il filtro. → <i>Pagina 37</i></li> <li>■ Il tubo flessibile di alimentazione è aggrovigliato o schiacciato?</li> </ul>
Impossibile aprire l'oblò.	<ul style="list-style-type: none"> <li>■ La funzione di sicurezza è attiva. <b>Avvertenza:</b> Per ragioni di sicurezza, l'oblò della lavatrice resta bloccato quando il livello dell'acqua o la temperatura sono elevati (si veda → <i>"Annullare il programma" a pagina 32</i>) o mentre il cestello è in movimento.</li> <li>■ La sicurezza bambini  è attiva? Disattivarla. → <i>Pagina 31</i></li> <li>■ L'impostazione - - (Stop Risciacquo = nessuna centrifuga finale) è selezionata? → <i>Pagina 32</i></li> <li>■ È possibile aprire l'oblò mediante lo sblocco di emergenza? → <i>Pagina 38</i></li> </ul>
Il programma non si avvia.	<ul style="list-style-type: none"> <li>■ È stato premuto il tasto ▷❏? → <i>Pagina 30</i></li> <li>■ È stato selezionato <b>Fine fra...</b>?</li> <li>■ È chiuso l'oblò?</li> <li>■ La sicurezza bambini  è attiva? Disattivarla. → <i>Pagina 31</i></li> </ul>
Il cestello sobbalza per un tempo breve o ha degli scossoni dopo l'avvio del programma.	Nessuna anomalia - Il test motore interno può causare brevi sobbalzi o scossoni all'avvio del programma.
L'acqua non si scarica.	<ul style="list-style-type: none"> <li>■ L'impostazione - - (Stop Risciacquo = nessuna centrifuga finale) è selezionata? → <i>Pagina 32</i></li> <li>■ Pulire la pompa di scarico. → <i>Pagina 35</i></li> <li>■ Pulire la pompa di scarico e/o il tubo flessibile di scarico. → <i>Pagina 36</i></li> </ul>
Nel cestello non si vede acqua.	Nessuna anomalia - l'acqua è al di sotto della zona visibile.
Il risultato della centrifuga è insoddisfacente. Il bucato è troppo bagnato/troppo umido.	<ul style="list-style-type: none"> <li>■ Nessuna anomalia - il sistema di controllo antisbilanciamento ha interrotto il ciclo di centrifuga per la distribuzione non uniforme del bucato. Distribuire capi piccoli e grandi nel cestello in modo uniforme.</li> <li>■ È stata selezionata una velocità di rotazione troppo bassa?</li> </ul>
Il ciclo di centrifuga si avvia ripetutamente.	Nessuna anomalia - il sistema di controllo antisbilanciamento sta compensando uno squilibrio.
Il programma è più lungo del solito.	<ul style="list-style-type: none"> <li>■ Nessuna anomalia - il sistema di controllo antisbilanciamento sta compensando uno squilibrio distribuendo ripetutamente il bucato.</li> <li>■ Nessuna anomalia - il sistema di controllo schiuma è attivo - è stato avviato un ciclo di risciacquo.</li> </ul>



Anomalie	Causa/Rimedio
La durata del programma cambia nel corso del ciclo di lavaggio.	Nessuna anomalia - La sequenza del programma è ottimizzata per il singolo processo di lavaggio. Ciò può variare la durata del programma visualizzata sul pannello display.
Acqua residua nello scomparto degli additivi  .	<ul style="list-style-type: none"> <li>■ Nessuna anomalia - l'effetto degli additivi non è compromesso.</li> <li>■ Pulire l'inserito se necessario.</li> </ul>
Odori sgradevoli o depositi di grasso nella lavatrice.	<p>Avviare il programma <b>Cotone 90 °C</b> senza bucato.</p> <p>Aggiungere detersivo in polvere o un detersivo contenente candeggiante.</p> <p><b>Avvertenza:</b> Per evitare la formazione di schiuma, utilizzare soltanto metà della dose di detersivo raccomandata dal produttore. Non utilizzare detersivi specifici per capi in lana o delicati.</p>
Fuoriuscita di schiuma dal cassetto del detersivo.	È stato utilizzato troppo detersivo? → <i>"Riconoscimento schiuma"</i> a pagina 30
Rumori intensi, vibrazioni e "spostamento" della lavatrice nel corso di cicli di centrifuga e/o di scarico.	<p>Il livello di rumore durante il pompaggio è diverso da quello durante il lavaggio.</p> <ul style="list-style-type: none"> <li>■ L'apparecchio è stato allineato? Allineare l'apparecchio. → <i>Pagina 18</i></li> <li>■ I piedini dell'apparecchio sono fissati? Fissare i piedini dell'apparecchio. → <i>Pagina 18</i></li> <li>■ Sono stati rimossi i fermi di trasporto? Rimuovere i fermi di trasporto. → <i>Pagina 15</i></li> </ul>
Durante il funzionamento, il display/le spie luminose non funzionano.	<ul style="list-style-type: none"> <li>■ Si è verificata un'interruzione di corrente?</li> <li>■ I fusibili sono saltati? Ripristinare/Sostituire i fusibili.</li> <li>■ Se l'anomalia si ripete, rivolgersi al servizio di assistenza clienti. → <i>Pagina 42</i></li> </ul>
Presenza di detersivo residuo sul bucato.	<ul style="list-style-type: none"> <li>■ Alcuni detersivi senza fosfati contengono residui insolubili in acqua.</li> <li>■ Selezionare <b>Risciacquo</b> oppure spazzolare la biancheria dopo il lavaggio.</li> </ul>
Il simbolo  si illumina sul display quando l'apparecchio è in pausa.	<ul style="list-style-type: none"> <li>■ Il livello dell'acqua è troppo elevato. Non è possibile aggiungere del bucato. Chiudere l'oblò immediatamente, se necessario.</li> <li>■ Per continuare il programma, premere il tasto .</li> </ul>
Quando l'apparecchio è in pausa, il simbolo  sul display si spegne.	L'oblò è sbloccato. È possibile aggiungere del bucato.
Se non è possibile rettificare un'anomalia (dopo aver spento e riacceso la lavatrice) o se è necessaria una riparazione:	<ul style="list-style-type: none"> <li>■ Spegnerne l'apparecchio e scollegare la spina dalla presa.</li> <li>■ Chiudere il rubinetto e rivolgersi al servizio di assistenza clienti. → <i>Pagina 42</i></li> </ul>



## Servizio di assistenza clienti

Se non è possibile rettificare un'anomalia, contattare il nostro servizio di assistenza clienti.

Troveremo la soluzione più appropriata per evitare non necessari interventi di un tecnico.

Comunicare al servizio di assistenza clienti il codice prodotto (E n°) e il codice di produzione (FD) dell'apparecchio.

E-Nr. _____	FD _____
-------------	----------

E n°      Codice prodotto  
FD      Codice di produzione

Informazioni reperibili su (a seconda del modello):

- Interno dell'oblò di carico o sportellino di manutenzione
- Retro dell'apparecchio

**Fidatevi dell'esperienza del produttore.** Contattateci. In questo modo sarete sicuri che le riparazioni saranno eseguite da personale di servizio qualificato e con pezzi di ricambio originali.



## Dati tecnici

### Dimensioni:

850 x 600 x 550 mm

(Altezza x larghezza x profondità)

### Peso

63-83 kg (a seconda del modello)

### Allacciamento elettrico:

Tensione 220-240 V, 50 Hz

Corrente nominale 10 A

Uscita nominale 2300 W

### Pressione dell'acqua:

100-1000 kPa (1-10 bar)

### Consumo energetico quando l'apparecchio è spento:

0,12 W

### Consumo energetico quando l'apparecchio è pronto per l'utilizzo (modalità standby):

0,50 W



## Garanzia Aquastop

### Solo per apparecchi con Aquastop

In aggiunta agli interventi coperti da garanzia del venditore in base al contratto di vendita e alla nostra garanzia sull'apparecchio, sono compresi i risarcimenti dei danni alle seguenti condizioni:

1. Danni causati dall'acqua per un guasto nel nostro sistema Aquastop: i nostri clienti privati saranno risarciti per i danni subiti.
2. La garanzia di responsabilità è valida per la vita utile dell'apparecchio.
3. Prerequisito di ogni intervento coperto da garanzia è la corretta installazione e collegamento dell'apparecchio con Aquastop in conformità alle nostre istruzioni, incluso il corretto montaggio dell'estensione Aquastop (accessori originali).

La nostra garanzia non copre linee di alimentazione difettose o impianti nel collegamento Aquastop al rubinetto.

4. Apparecchi con sistema Aquastop non necessitano di supervisione durante il funzionamento, né di successivamente essere assicurati chiudendo il rubinetto.  
Il rubinetto va chiuso unicamente in caso di assenza prolungata, ad es. un periodo di vacanza di diverse settimane.

## **Ordine di riparazione e consulenza in caso di guasti**

I 800 018346 (Linea verde)

CH 0848 840 040

I dati di contatto di tutti i paesi sono reperibili nell'elenco dei centri di assistenza clienti allegato.

BSH Hausgeräte GmbH

Carl-Wery-Straße 34

81739 München

GERMANY

[siemens-home.bsh-group.com](http://siemens-home.bsh-group.com)

Prodotto da BSH Hausgeräte GmbH in quanto licenziatario del marchio di Siemens AG



9001441980 (9904)