

Ātri un parocīgi: viss, kas nepieciešams Jūsu trauku mazgājamai mašīnai ... **Pirms pirmās izmantošanas tomēr izlasiet uzstādīšanas un lietošanas pamācību!**

# 1

## Mikstināšanas iekārtas nostādīšana \*

Uzziniet ūdensvada stacijā ūdens cietības grādu un ierakstiet ...

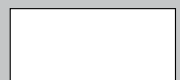

\* tikai pirms pirmās skalošanas vai ūdens cietības izmaiņu gadījumā

### Nostādīšanas parametru nolaišana ...

dH	Cietības diapazons	mmol/l	Pakāpe	☰	☱	☷
0-6	mīksts	0-1,1	<b>0</b>	<input type="radio"/>	<input type="radio"/>	<input type="radio"/>
7-16	vidēji	1,2-2,9	<b>1</b>	<input type="radio"/>	<input type="radio"/>	<input checked="" type="radio"/>
17-21	ciets	3,0-3,7	<b>2</b>	<input type="radio"/>	<input checked="" type="radio"/>	<input checked="" type="radio"/>
22-35	ciets	3,8-6,2	<b>3</b>	<input checked="" type="radio"/>	<input checked="" type="radio"/>	<input checked="" type="radio"/>

Ātra izpilde ...

### un sekojoša nostādīšana

- Ieslēdziet IESL/IZSL slēdzi.
- Nospiediet START taustiņu un turiet nospiestu.
- Grieziet programmu izvēles slēdzi par vienu fiksāciju pa kreisi vai pa labi.
- Atlaidiet taustiņu. Indikācija mirgo un indikācijas deg (= 1. pakāpe).
- Izmainiet nostādījumu sekojoši:
  - Grieziet programmu izvēles slēdzi, līdz nepieciešamā pakāpe ir nostādīta.
  - Nospiediet START taustiņu. Indikācija nodziest. Nostādītā pakāpe ir saglabāta atmiņā.

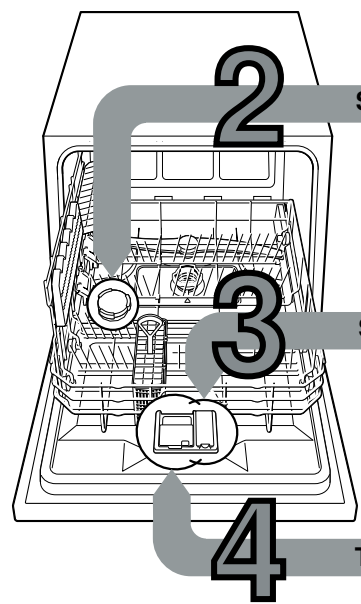

# 2

## Speciālsāls iepilde

Šķīdina kaļķi (nav nepieciešams, ja iestatījums ir 0!) ...



Uzskrūvējiet vāku.

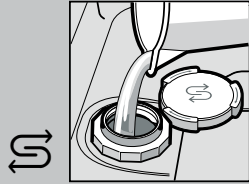

Tikai pirms pirmās mazgāšanas reizes iepildiet ūdeni sāls tvertnē.

## Optimālam mazgāšanas rezultātam

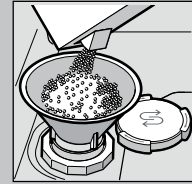

Iepildiet speciālo sāli (nekad neiepildiet tīrītāju!).

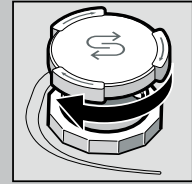

Noslēdziet vāku. Nekavējoties sāciet mazgāšanu.

# 3

## Skaidrskaloņāja iepilde

Tīrība un spožums ...



Nospiediet marķējumu 1, paceliet vāku 2.



## Optimālam nožūšanas rezultātam



Iepildiet skaidrskaloņāju.



Noslēdziet vāku. **KLIKŠKIS!**

# 4

## Tīrītāja iepilde

Netīri trauki, daudz tīrītāja ...



Ja nepieciešams, atveriet vāku (nospiediet taustiņu).

Uzmanību! Kombinētie produkti nav piemēroti visām programmām, ievērojiet ražotāja norādījumus.

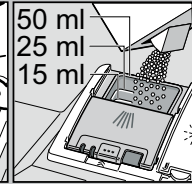

Iepildiet tīrītāju tikai sausā tīrītāja kamera.



Piebīdiet un nospiediet vāku. **PLOP!**

# 5

## Ierīces ieslēgšana

# 6

## Programmas izvēle



Ātri, taupīgi vai intensīvi ...

### Programmu pārskats

Šajā pārskatā ir parādīts maks. iespējamais programmu skaits. Jūsu ierīcei paredzētās programmas ir norādītas uz vadības paneļa.

Programmu dati ir laboratoriju mērījumu rezultāti, vadoties pēc Eiropas EN 60436 normas. Novirzes praksē ir iespējamas. \* puse no normas iepildes

	Intensīvi 70°	Normāli 65°	Taupīga 50°	Stikls 40°	Ātra 45°	Iepriekšskalošana
Laiks stundās : min	←	← 3:55 - 1:20 →	←	←	← 0:29 →	← 0:15 →
Elektrības patēriņš kWh	←	← 0,900 - 0,450 →	←	←	← 0,450 →	← 0,050 →
Ūdens patēriņš litros	←	← 10 - 7,5 →	←	←	← 6 →	← 3 →

Ja ir izslēgta skalošanas līdzekļa pievienošana vai tā trūkums, darbības laiks mainās.

# 9

## Mašīnas izslēgšana Viss skaidrs ...

# 8 7

Palaidiet programmu Un aiziet ...

### Papildfunkcijas \*\*

Laika taupīšana ... tiek sasniegts ar paaugstinātu elektrības patēriņu, neizmainoties tīrīšanas rezultātiem.

Higiēna (Hygiene) ... mazgāšanas procesa laikā temperatūra paaugstinās. Ar to tiek sasniegts paaugstināts higiēnas statuss.

Intensīvā zona ... perfekta jauktai trauku ievietošanai. Mazgāšanas spiediens un mazgāšanas temperatūra nedaudz paaugstinās.

Ekstra žāvēšanas ... uzlabo žāvēšanas rezultātus ar paaugstinātu skaidrskalošanas temperatūru. (Pievērsiet uzmanību jutīgiem traukiem.)

\*\* atkarībā no modeļa



## Tīrīšana un kopšana

Teicamu skalošanas rezultātu sasniegšanai...

## Kanalizācijas sūkņa tīrīšana

Sieti  
... pārbaudiet un,  
ja nepieciešams,  
tīriet

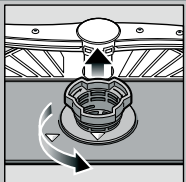

Pagrieziet  
sieti cilindru,  
izņemiet sieti  
sistēmu ...

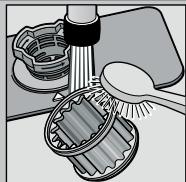

noskalojiet  
zem tekoša  
ūdens ...

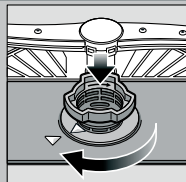

ievietojiet ...

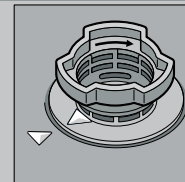

Aizskrūvējiet  
sieti sistēmu  
**IEVĒROJIET  
MARĶĒJUMU!**

- Izvelciet kontaktdakšu.
- Izņemiet sietus un izsmeliet ūdeni.
- Atlaidiet sūkņa vāka skrūves (Torx T 20).
- Izvelciet vāku uz augšu.
- Pārbaudiet, vai spārnu rata zonā nav svešķermeņu.
- Ievietojiet vāku un stingri pieskrūvējiet.
- Ievietojiet sietus.

Smidzināšanas  
lāpstiņa  
... notīriet  
aizsērējumus/  
nosēdumus

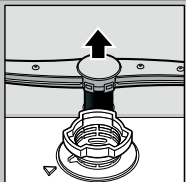

pavelciet  
smidzināšanas  
lāpstiņu uz augšu ...

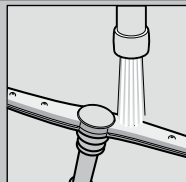

tīriet zem tekoša  
ūdens  
(ja nepieciešams,  
ar zobu bikstāmo) ...

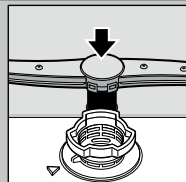

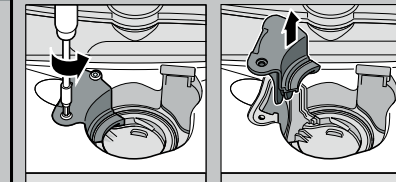

ievietojiet  
smidzināšanas  
lāpstiņu ...



## Ar pašu spēkiem novērsiet nelielus bojājumus ...

... jo ir vērts ar pašu spēkiem novērst bojājumus!

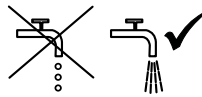
Papildnorādījumus sk. Lietošanas pamācībā

Defekts	Iespējamie cēloņi	Palīdzība
Deg indikācija „  “	<p>Iespēlēta vai pārkaļķojusies ieplūdes armatūra</p>  <p>Aizsērējusi vai salocīta kanalizācijas šļūtene</p> <p>Nav piemontēts vāks kanalizācijas sūknis</p>	<ul style="list-style-type: none"> <li>▶ Atveriet ieplūdes armatūru.</li> <li>▶ 1. Noskrūvējiet ūdens pieslēgumu.</li> <li>▶ 2. Tīriet sietu ūdens pieslēgumā.</li> <li>▶ 3. Ja ūdenskrāns ir atgriezts, tad ūdens caurplūdes daudzumam jāsastāda min. 10 l/min. Ja caurplūde ir nepietiekama, lieciet nomainīt ieplūdes armatūru.</li> <li>▶ Iztaisnojiet ieplūdes šļūteni.</li> <li>▶ Iztaisnojiet kanalizācijas šļūteni.</li> <li>▶ Montējiet vāku (sk. augstāk).</li> <li>▶ Tīriet kanalizācijas sūkni (sk. augstāk).</li> </ul>
Indikācija „  “ mirgo	Ierīces tehniskie bojājumi	<ul style="list-style-type: none"> <li>▶ Sazinieties ar tehniskā servisa dienestu (nosauciet kļūdas indikāciju).</li> <li>▶ Atvienojiet ierīci.</li> </ul>
Mašīnā atrodas atlikušais ūdens	Programma vēl nav pabeigta ūdens	<ul style="list-style-type: none"> <li>▶ Aizveriet ierīci un ieslēdziet jeb pārtrauciet programmu (sk. Programmas pārtraukšana).</li> </ul>
Rūsa uz galda piederumiem	Galda piederumi nav korozijizturīgi Cieti nažu asmeņi ir jūtīgāki Nepiederīgā rūsa	<ul style="list-style-type: none"> <li>▶ Izmantojiet mazgāšanai mašīnā mazgātuzturīgus galda piederumus.</li> <li>▶ Nekad nemazgājiet mašīnā traukus, kuri satur rūsas sastāvdaļas.</li> </ul>

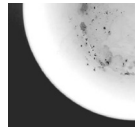
Defekts	Iespējamie cēloņi	Palīdzība
Trauki nav tīri Uz traukiem smilšu vai graudveida paliekas	<p>Trauki atrodas cieši blakus jeb viens virs otra</p> <p>Par maz tīrītāja</p> <p>Izvēlēta nepiemērota programma</p> <p>Aizsērējusi smidzinātājlāpstiņu sprauslas</p> <p>Sieti netīri, nav stingri nostiprināti</p> <p>Bloķētas smidzinātājlāpstiņas</p> 	<ul style="list-style-type: none"> <li>▶ Novietojiet traukus atsevišķi, nodrošiniet to nesaskaršanos.</li> <li>▶ Ievērojiet (tīrītāja) ražotāja norādījumus.</li> <li>▶ Izvēlieties intensīvāku programmu.</li> <li>▶ Tīriet smidzinātājlāpstiņas (sk. augstāk).</li> <li>▶ Tīriet sietus (sk. augstāk).</li> <li>▶ Ievietojiet traukus tā, lai smidzinātājlāpstiņas varētu brīvi griezties.</li> </ul>
Traipi un svēdras	Pārāk augsta/pārāk zema skaidrskalošanas dozēšana	<ul style="list-style-type: none"> <li>▶ Svēdru gadījumā: samaziniet dozēšanu.</li> <li>▶ Ūdens un kaļķa traipu gadījumā: paaugstiniet dozēšanu.</li> </ul>
Trauki nav sausi	Skaidrskalošanas jauda	<ul style="list-style-type: none"> <li>▶ Paaugstiniet dozēšanu. Nomainiet produktu.</li> <li>▶ Izmantojiet skaidrskalošanas jaudu.</li> </ul>
Uz traukiem pienaini aplikumi (izņemami)	Izmantotajam kombinētajam tīrītājam ir slikta žāvēšanas jauda Ierīces nostādīšana	<ul style="list-style-type: none"> <li>▶ Aktivējiet intensīvo žāvēšanu (atkarībā no modeļa).</li> <li>▶ Pareizi nostādiēt mikstināšanas ierīci.</li> <li>▶ Iepildiet speciālsāli.</li> </ul>
Pienaini aplikumi, nespodras/blāvas glāzes (neizņemami)	Glāzes nav izturīgas mazgāšanai trauku mazgājamā mašīnā	<ul style="list-style-type: none"> <li>▶ Izmantojiet mazgāšanai mašīnā mazgātuzturīgas glāzes.</li> <li>▶ Izmantojiet stiklu saudzējošus tīrītājus.</li> </ul>
Plastmasas/atsevišķu trauku krāsu izmaiņas	Par maz tīrītāja Pārtikas produktu krāsvielu (tomātu sulas) izraisītās krāsu izmaiņas	<ul style="list-style-type: none"> <li>▶ Ievērojiet (tīrītāja) ražotāja norādījumus.</li> <li>▶ Krāsu izmaiņām nav ietekmes; Tās izzūd turpmākajos skalošanas procesos.</li> </ul>

## Programmas apstādīšana ...

## Pareiza ievietošana ...

Programmas laikā spiediet START taustiņu apm. 3 sek. (reset), līdz visas indikācijas nodziest.



Atlikusi programmas norise atlikušā ūdens nosūkšanai turpinās apm. 1 minūti.

Vadoties pēc Lietošanas pamācības norādījumiem, sakārtojiet trauku mazgāšanas mašīnā mazgātuzturīgus traukus (bez pelnu, vaska, ziežu, krāsu, līmetiķešu atlikumiem; noņemiet lielas ievārijuma, piena produktu un ēdienu paliekas) un pārbaudiet, vai smidzinātājlāpstiņas var brīvi griezties.