



Καταχωρήστε  
τώρα τη νέα  
σας συσκευή στο  
MyBosch και  
αποκτήστε δωρεάν  
οφέλη:  
[bosch-home.com/  
welcome](http://bosch-home.com/welcome)



# Στεγνωτήριο

**WTX87KH1BY**

**el** Οδηγίες χρήσης και οδηγίες τοποθέτησης

## Το νέο σας στεγνωτήριο

Αποκτήσατε ένα στεγνωτήριο της μάρκας Bosch .

Αφιερώστε λίγο χρόνο για την ανάγνωση του εγχειριδίου και πληροφορηθείτε για τα πλεονεκτήματα του στεγνωτηρίου σας.

Για να ανταποκριθούμε στις υψηλές αξιώσεις ποιότητας της μάρκας Bosch, κάθε στεγνωτήριο, πριν εγκαταλείψει το εργοστάσιό μας, έχει ελεγχθεί προσεκτικά για σωστή λειτουργία και άριστη κατάσταση.

Περαιτέρω πληροφορίες σχετικά με τα προϊόντα μας, τα εξαρτήματα, τα ανταλλακτικά και τις υπηρεσίες μας θα βρείτε στην ιστοσελίδα μας [www.bosch-home.com](http://www.bosch-home.com) ή απευθυνθείτε στα κέντρα τεχνικής εξυπηρέτησης πελατών της εταιρείας μας.

Αν οι οδηγίες χρήσης και τοποθέτησης περιγράφουν διάφορα μοντέλα, τότε στα αντίστοιχα σημεία γίνεται αναφορά στις διαφορές.



Θέτετε το στεγνωτήριο σε λειτουργία, αφού διαβάσετε πρώτα τις παρούσες Οδηγίες χρήσης και τοποθέτησης!

## Κανόνες παρουσίασης

### ⚠ Προειδοποίηση!

Αυτός ο συνδυασμός από σύμβολο και προειδοποιητική λέξη υποδεικνύει μια ενδεχομένως επικίνδυνη κατάσταση. Η αγνόηση μπορεί να οδηγήσει σε τραυματισμούς ή και στο θάνατο.

### Προσοχή!

Αυτή η προειδοποιητική λέξη υποδεικνύει μια ενδεχομένως επικίνδυνη κατάσταση. Η αγνόηση μπορεί να οδηγήσει σε υλικές ζημιές και/ή σε βλάβη του περιβάλλοντος.

### Υπόδειξη / Συμβουλή

Υποδείξεις για την ιδανική χρήση της συσκευής / χρήσιμες πληροφορίες.

### 1. 2. 3. / α) β) γ)

Βήματα ενεργειών, τα οποία παρουσιάζονται με αριθμούς ή γράμματα.

■ / -

Οι απαριθμήσεις παρουσιάζονται με ένα κουτάκι ή μια παύλα.

# Πίνακας περιεχομένων

	<b>Προβλεπόμενη χρήση</b> . . . . . 4	Αφαίρεση των ρούχων και απενεργοποίηση της συσκευής . . . . . 31	
	<b>Υποδείξεις ασφαλείας</b> . . . . . 5	Άδειασμα του δοχείου συμπυκνώματος . . . . . 31	
	Παιδιά/άτομα/κατοικίδια ζώα . . . . . 5		<b>Ρυθμίσεις συσκευής</b> . . . . . 32
	Εγκατάσταση . . . . . 6		Ασφάλεια παιδιών . . . . . 32
	Λειτουργία . . . . . 9		Σήμα υπόδειξης . . . . . 32
	Καθαρισμός/συντήρηση . . . . . 12		Βασικές ρυθμίσεις . . . . . 33
	<b>Υποδείξεις οικονομίας</b> . . . . . 14		<b>Home Connect</b> . . . . . 34
	<b>Τοποθέτηση και σύνδεση της συσκευής</b> . . . . . 14		Κλήση του μενού Home Connect . . . . . 34
	Υλικά παράδοσης . . . . . 14		Σύνδεση με το οικιακό δίκτυο και με την εφαρμογή (App) Home Connect . . 34
	Τοποθέτηση της συσκευής . . . . . 15		Ενεργοποίηση/απενεργοποίηση της λειτουργίας Wi-Fi . . . . . 37
	Σύνδεση της συσκευής . . . . . 16		Επαναφορά των ρυθμίσεων δικτύου . . 37
	Πριν την πρώτη χρήση . . . . . 17		Ενημέρωση λογισμικού . . . . . 37
	Προαιρετικά εξαρτήματα . . . . . 18		Διαχείριση ενέργειας . . . . . 38
	<b>Σύντομες οδηγίες</b> . . . . . 19		Εξυπνη σύσταση προγράμματος . . . . 39
	<b>Γνωρίστε τη συσκευή</b> . . . . . 20		Τηλεδιάγνωση . . . . . 40
	Επισκόπηση συσκευής . . . . . 20		Υπόδειξη για την προστασία των προσωπικών δεδομένων . . . . . 40
	Λωρίδα κάλυψης . . . . . 21		Δήλωση πιστότητας . . . . . 41
	<b>Οθόνη ενδείξεων</b> . . . . . 21		<b>Λειτουργία ξετσαλακώματος</b> . . . 41
	<b>Πίνακας προγραμμάτων</b> . . . . . 24		Πλήρωση του δοχείου νερού . . . . . 41
	<b>Ρυθμίσεις</b> . . . . . 26		Προγράμματα για το ξετσαλάκωμα . . 42
	<b>Ρούχα</b> . . . . . 28		Καθαρισμός του φίλτρου στο δοχείο νερού . . . . . 43
	Προετοιμασία των ρούχων . . . . . 28		<b>Αποχέτευσης του συμπυκνώματος</b> . . . . . 44
	Ταξινόμηση των ρούχων . . . . . 28		<b>Καθαρισμός και συντήρηση</b> . . . 46
	<b>Χειρισμός της συσκευής</b> . . . . . 29		Καθαρισμός της συσκευής . . . . . 46
	Τοποθέτηση των ρούχων και ενεργοποίηση της συσκευής . . . . 29		Καθαρισμός της μονάδας δαπέδου . . 47
	Ρύθμιση του προγράμματος . . . . . 30		Καθαρισμός του αισθητήρα υγρασίας . . . . . 50
	Εκκίνηση προγράμματος . . . . . 30		Καθαρισμός της σήτας στο δοχείο συμπυκνώματος . . . . . 50
	Πορεία προγράμματος . . . . . 30		<b>Φροντίδα της συσκευής</b> . . . . . 51
	Αλλαγή προγράμματος ή συμπλήρωση ρούχων . . . . . 30		Προετοιμασία της φροντίδας της συσκευής . . . . . 52
	Διακοπή του προγράμματος . . . . . 31		Εκτέλεση της απλής φροντίδας της συσκευής . . . . . 53
	Τέλος προγράμματος . . . . . 31		

Εκτέλεση της εντατικής φροντίδας της συσκευής . . . . . 54

 **Βοήθεια στη συσκευή.** . . . . . 57

 **Μεταφορά της συσκευής.** . . . . . 60

 **Τιμές κατανάλωσης** . . . . . 61

Πίνακας τιμών κατανάλωσης . . . . . 61

Το αποτελεσματικότερο πρόγραμμα για βαμβακερά υφάσματα. . . . . 61

 **Τεχνικά στοιχεία** . . . . . 62

 **Απόσυρση** . . . . . 62

 **Υπηρεσία εξυπηρέτησης πελατών** . . . . . 63

## Προβλεπόμενη χρήση

- Αυτή η συσκευή προορίζεται μόνο για ιδιωτική οικιακή χρήση.
- Μην τοποθετείτε ή μη λειτουργείτε αυτήν τη συσκευή οπουδήποτε ενδέχεται να είναι εκτεθειμένη σε παγετό και/ή σε συνθήκες εξωτερικού χώρου. Υπάρχει κίνδυνος, να υποστεί ζημιά η συσκευή, εάν το υπόλοιπο νερό παγώσει μέσα στη συσκευή. Εάν οι εύκαμπτοι σωλήνες παγώσουν, μπορεί να ραγίσουν/σπάσουν.
- Αυτή η συσκευή πρέπει να χρησιμοποιηθεί μόνο για στέγνωμα και φρεσκάρισμα συνηθισμένων ρούχων, αποτελούμενα από ρούχα που έχουν πλυθεί με νερό και είναι κατάλληλα για στέγνωμα σε στεγνωτήριο (βλέπε στην ετικέτα του ρούχου). Η χρήση της συσκευής για άλλο σκοπό είναι έξω από την ενδεδειγμένη χρήση της συσκευής και απαγορεύεται.
- Αυτή η συσκευή προορίζεται για χρήση μέχρι και ένα μέγιστο ύψος 4.000 μέτρων πάνω από την επιφάνεια της θάλασσας.

### **Προτού ενεργοποιήσετε τη συσκευή:**

Ελέγξτε, ότι δεν υπάρχουν ορατές ζημιές στη συσκευή. Μη λειτουργείτε τη συσκευή, όταν είναι ελαττωματική. Σε περίπτωση που έχετε οποιαδήποτε προβλήματα, ελάτε παρακαλώ σε επαφή με τον εξειδικευμένο έμπορά σας ή την υπηρεσία εξυπηρέτησης πελατών της εταιρείας μας.

Διαβάστε και ακολουθήστε τις οδηγίες λειτουργίας και εγκατάστασης και όλες τις άλλες πληροφορίες που συνοδεύουν αυτή τη συσκευή.

Φυλάξτε όλα τα έγγραφα για μια αργότερη χρήση ή για τον επόμενο ιδιοκτήτη.

## Υποδείξεις ασφαλείας

Οι ακόλουθες πληροφορίες ασφαλείας και προειδοποιήσεις παρέχονται για να σας προστατεύουν από τραυματισμούς και για την αποφυγή υλικών ζημιών στο περιβάλλον σας.

Ωστόσο, είναι σημαντικό να ληφθούν τα απαραίτητα προληπτικά μέτρα και να ενεργήσετε με προσοχή κατά την εγκατάσταση, τη συντήρηση, τον καθαρισμό και τη λειτουργία της συσκευής.

### Παιδιά/άτομα/κατοικίδια ζώα

#### Προειδοποίηση Κίνδυνος θανάτου!

Τα παιδιά και άλλα άτομα που δεν είναι σε θέση να αξιολογήσουν τους κινδύνους κατά τη χρήση της συσκευής, μπορεί να τραυματιστούν ή να βρεθούν σε επικίνδυνες για τη ζωή τους καταστάσεις. Γι' αυτό προσέξτε παρακαλώ τα εξής:

- Η συσκευή μπορεί να χρησιμοποιηθεί από παιδιά πάνω από την ηλικία των 8 ετών και από άτομα με μειωμένες σωματικές, αισθητηριακές ή νοητικές ικανότητες ή από άτομα με έλλειψη εμπειρίας ή γνώσεων εφόσον επιβλέπονται ή έχουν λάβει οδηγίες για τη χρήση της συσκευής με ασφάλεια και έχουν κατανοήσει τους πιθανούς κινδύνους από τη χρήση της συσκευής.
- Τα παιδιά δεν πρέπει να παίζουν με αυτήν τη συσκευή.
- Μην επιτρέπετε σε παιδιά, να καθαρίζουν ή να συντηρούν αυτήν τη συσκευή χωρίς επιτήρηση.
- Κρατάτε τα παιδιά κάτω των 3 ετών και τα κατοικίδια ζώα μακριά από αυτήν τη συσκευή.
- Μην αφήνετε τη συσκευή χωρίς επιτήρηση, όταν είναι κοντά παιδιά ή άλλα άτομα, τα οποία δεν είναι σε θέση να αξιολογήσουν τους κινδύνους.

### Προειδοποίηση **Κίνδυνος θανάτου!**

Τα παιδιά μπορεί να εγκλωβιστούν μέσα στις συσκευές και να βρεθούν σε μια επικίνδυνη για τη ζωή τους κατάσταση.

- Μην τοποθετήσετε τη συσκευή πίσω από μια πόρτα, που θα μπορούσε να εμποδίσει ή να αποτρέψει το πλήρες άνοιγμα της πόρτας της συσκευής.
- Μόλις μια συσκευή φτάσει στο τέλος της ζωής της, τραβήξτε το φίς από την πρίζα **προτού** κόψετε το καλώδιο τροφοδοσίας και στη συνέχεια καταστρέψετε την κλειδαριά στην πόρτα της συσκευής.

### Προειδοποίηση **Κίνδυνος ασφυξίας!**

Εάν επιτραπεί να παίζουν παιδιά με τη συσκευασία, την πλαστική μεμβράνη ή με τα υλικά της συσκευασίας, μπορεί να μπλεχτούν σε αυτά ή να τα τραβήξουν πάνω από τα κεφάλια τους και να πάθουν ασφυξία.

Κρατάτε τις συσκευασίες, τις πλαστικές μεμβράνες και τα μέρη της συσκευασίας μακριά από τα παιδιά.

### Προειδοποίηση **Κίνδυνος δηλητηρίασης!**

Τα απορρυπαντικά και τα μέσα φροντίδας μπορεί να οδηγήσουν σε δηλητηρίαση, εάν αναλωθούν.

Σε περίπτωση κατάποσης, ζητήστε ιατρική συμβουλή. Φυλάγετε τα απορρυπαντικά και τα μέσα φροντίδας σε χώρους που δεν είναι προσιτοί σε παιδιά.

### Προειδοποίηση **Ερεθισμός των ματιών/του δέρματος!**

Η επαφή με τα απορρυπαντικά ή τα μέσα φροντίδας μπορεί να προκαλέσει ερεθισμό των ματιών/του δέρματος.

Ξεπλύνετε τα μάτια ή το δέρμα σας πολύ καλά, σε περίπτωση που έρθουν(ει) σε επαφή με απορρυπαντικά ή μέσα φροντίδας. Φυλάγετε τα απορρυπαντικά και τα μέσα φροντίδας σε χώρους που δεν είναι προσιτοί σε παιδιά.

### **Εγκατάσταση**

### Προειδοποίηση **Κίνδυνος ηλεκτροπληξίας/ φωτιάς/ζημιάς υλικού/ζημιάς στη συσκευή!**

Εάν η συσκευή δεν είναι σωστά εγκατεστημένη, μπορεί αυτό να οδηγήσει σε μια επικίνδυνη κατάσταση. Εξασφαλίστε τα ακόλουθα:

- Η τάση του ρεύματος στην πρίζα σας πρέπει να ταιριάζει με την ονομαστική τάση που αναφέρεται στη συσκευή (πινακίδα αναγνώρισης). Τα συνδεδεμένα φορτία και η απαραίτητη ασφάλεια προστασίας αναφέρονται στην πινακίδα αναγνώρισης.
- Η συσκευή δεν πρέπει να τροφοδοτείται μέσω μιας εξωτερικής διάταξης μεταγωγής, όπως ένας χρονοδιακόπτης ή να είναι συνδεδεμένη σε ένα κύκλωμα που ενεργοποιείται και απενεργοποιείται συχνά με μια βοηθητική διάταξη.
- Το φις και η πρίζα σούκο πρέπει να ταιριάζουν και το σύστημα γείωσης πρέπει να είναι σωστά εγκατεστημένο.
- Η εγκατάσταση πρέπει να διαθέτει επαρκή διατομή.
- Το φις πρέπει να είναι πάντοτε ελεύθερα προσιτό. Εάν αυτό δεν είναι δυνατό, για τη συμμόρφωση με τους σχετικούς κανονισμούς ασφαλείας, πρέπει να τοποθετηθεί ένας διακόπτης (απενεργοποίηση όλων των πόλων) στη μόνιμη εγκατάσταση σύμφωνα με τους κανονισμούς ηλεκτρικών εγκαταστάσεων.

- Εάν χρησιμοποιείτε έναν αυτόματο διακόπτη διαρροής, χρησιμοποιείτε μόνο έναν, που διαθέτει το ακόλουθο σήμα: . Η παρουσία του σήματος αυτού είναι ο μόνος τρόπος για να είστε σίγουροι, ότι πληροί όλους τους ισχύοντες κανονισμούς.

### Προειδοποίηση

#### **Κίνδυνος ηλεκτροπληξίας/ φωτιάς/ζημιάς υλικού/ζημιάς στη συσκευή!**

Εάν το καλώδιο τροφοδοσίας της συσκευής είναι φθαρμένο ή κατεστραμμένο, μπορεί αυτό να οδηγήσει σε ηλεκτροπληξία, βραχυκύκλωμα ή σε φωτιά λόγω υπερθέρμανσης.

Το καλώδιο τροφοδοσίας δεν πρέπει να είναι τσακισμένο, συνθλιμμένο ή φθαρμένο και δεν πρέπει να έρθει σε επαφή με πηγές θερμότητας.

### Προειδοποίηση

#### **Κίνδυνος φωτιάς/ζημιάς υλικού/ζημιάς στη συσκευή!**

Η λειτουργία με μπαλαντέζες ή πολύπριζα μπορεί να οδηγήσει σε φωτιά λόγω υπερθέρμανσης ή βραχυκυκλώματος.

Συνδέστε τη συσκευή απευθείας σε μια γειωμένη πρίζα (σούκο), η οποία είναι σωστά εγκατεστημένη. Μη χρησιμοποιείτε μπαλαντέζες, πολύπριζα ή πολλαπλούς συνδέσμους.

## Προειδοποίηση Κίνδυνος τραυματισμού/ ζημιάς υλικού/ζημιάς στη συσκευή!

- Η συσκευή μπορεί να δονείται ή να μετακινηθεί κατά τη λειτουργία, με αποτέλεσμα τον τραυματισμό ή υλικές ζημιές. Τοποθετήστε τη συσκευή σε μια καθαρή, επίπεδη, στερεή επιφάνεια και χρησιμοποιώντας ένα αλφάδι ευθυγραμμίστε την με τα βιδωτά πόδια.
- Η λάθος τοποθέτηση (στοίβαξη) αυτής της συσκευής πάνω από ένα πλυντήριο ρούχων μπορεί να οδηγήσει σε τραυματισμό, υλικές ζημιές και./ή ζημιές στη συσκευή. Εάν αυτή η συσκευή είναι τοποθετημένη στο επάνω μέρος ενός πλυντηρίου ρούχων, το πλυντήριο ρούχων πρέπει να έχει το λιγότερο το ίδιο βάθος και πλάτος με τη συσκευή και πρέπει να ασφαρίζεται στη θέση της με το κατάλληλο σετ σύνδεσης, εάν είναι διαθέσιμο. → Σελίδα 18 Η συσκευή ΠΡΕΠΕΙ να ασφαλιστεί με αυτό το σετ σύνδεσης. Το στοίβαγμα της συσκευής με οποιοδήποτε άλλο τρόπο απαγορεύεται.

- Εάν πιάσετε κάποια από τα προεξέχοντα μέρη της συσκευής (π.χ την πόρτα της συσκευής), για να τη σηκώσετε ή να τη μετακινήσετε, μπορεί αυτά τα μέρη να σπάσουν και να προκαλέσουν τραυματισμό. Μην πιάνετε κάποιο από τα προεξέχοντα μέρη της συσκευής, για να μετακινήσετε τη συσκευή.

## Προειδοποίηση Κίνδυνος τραυματισμού!

- Η συσκευή είναι πολύ βαριά. Το σήκωμα της συσκευής μπορεί να οδηγήσει σε τραυματισμό. Μην σηκώνετε τη συσκευή μόνοι σας.
- Η συσκευή έχει κοφτερές ακμές, στις οποίες μπορεί να κόψετε τα χέρια σας. Μην πιάνετε τη συσκευή από τις κοφτερές ακμές της. Για να σηκώνετε τη συσκευή, χρησιμοποιείτε γάντια προστασίας.
- Εάν οι εύκαμπτοι σωλήνες και τα καλώδια τροφοδοσίας δεν είναι σωστά τοποθετημένα, ενδέχεται να συνιστούν κίνδυνο σκοντάματος, που μπορεί να οδηγήσει σε τραυματισμό. Τοποθετείτε τους εύκαμπτους σωλήνες και τα καλώδια, έτσι ώστε να μην αποτελούν κίνδυνο σκοντάματος.



## Λειτουργία

### Προειδοποίηση

#### **Κίνδυνος έκρηξης/φωτιάς!**

Τα ρούχα, τα οποία έχουν έρθει σε επαφή με διαλύτες, λάδι, κερί, αφαιρετικό κεριού, χρώμα, λίπος ή καθαριστικό λεκέδων μπορεί να αναφλεγούν, όταν στεγνώνουν στη συσκευή ή ακόμη να προκαλέσουν την έκρηξη της συσκευής. Γι' αυτό προσέξτε παρακαλώ τα εξής:

- Ξεπλύνετε καλά τα ρούχα με ζεστό νερό και απορρυπαντικό πριν το στέγνωμα στη συσκευή.
- Μην τοποθετείτε ρούχα σε αυτή τη συσκευή για στέγνωμα, εάν τα ρούχα δεν έχουν πρώτα πλυθεί.
- Μη χρησιμοποιείτε τη συσκευή, εάν έχουν χρησιμοποιηθεί βιομηχανικές χημικές ουσίες για τον καθαρισμό των ρούχων.

### Προειδοποίηση

#### **Κίνδυνος έκρηξης/φωτιάς!**

- Εάν κάποιο υπόλοιπο υλικό έχει απομείνει στο φίλτρο χνουδιών, μπορεί να αναφλεγεί, όταν το στέγνωμα είναι σε λειτουργία ή ακόμη να γίνει αιτία να πιάσει φωτιά ή να εκραγεί η συσκευή. Καθαρίζετε τακτικά το φίλτρο χνουδιών.

- Ορισμένα αντικείμενα μπορεί να αναφλεγούν, όταν το στέγνωμα είναι σε λειτουργία ή ακόμη να γίνουν αιτία να πιάσει φωτιά ή να εκραγεί η συσκευή. Αφαιρέστε τυχόν αναπτήρες ή σπέρτα από τις τσέπες των ρούχων.
- Εάν υπάρχει ανθρακόσκονη ή αλεύρι στον αέρα γύρω από τη συσκευή, αυτό μπορεί να προκαλέσει έκρηξη. Βεβαιωθείτε, ότι η περιοχή γύρω από τη συσκευή διατηρείται καθαρή, όταν είναι σε λειτουργία.

### Προειδοποίηση

#### **Κίνδυνος φωτιάς/ζημιάς υλικού/ζημιάς στη συσκευή!**

Η συσκευή περιέχει R290, ένα ψυκτικό μέσο το οποίο είναι φιλικό προς το περιβάλλον αλλά εύφλεκτο.

Κρατήστε ανοιχτή φωτιά και πηγές ανάφλεξης μακριά από τη συσκευή.



**⚠ Προειδοποίηση**  
**Κίνδυνος φωτιάς/ζημιάς υλικού/ζημιάς στη συσκευή!**

Εάν ένα πρόγραμμα τερματιστεί προτού ολοκληρωθεί το στέγνωμα, αυτό εμποδίζει τα ρούχα να κρυσώσουν αρκετά και μπορεί να γίνει αιτία ανάφλεξης των ρούχων ή μπορεί να προκαλέσει υλικές ζημιές ή ζημιές στη συσκευή.

- Κατά το τελευταίο μέρος του κύκλου στεγνώματος, τα ρούχα στον κάδο δε θερμαίνονται (κύκλος ψύξης). Αυτό γίνεται, για να εξασφαλιστεί, ότι παραμένουν σε μια θερμοκρασία, στην οποία δε θα προκληθεί ζημιά.
- Μην απενεργοποιήσετε τη συσκευή, προτού ολοκληρωθεί το στέγνωμα, εκτός εάν αφαιρέσετε αμέσως όλα τα τεμάχια των ρούχων από τον κάδο και τα απλώσετε (για να διαφύγει η θερμότητα).

**⚠ Προειδοποίηση**  
**Κίνδυνος δηλητηρίασης/ζημιάς υλικού!**

Το νερό της συμπύκνωσης δεν είναι κατάλληλο για πόσιμο νερό και μπορεί να έχει μολυνθεί με χνούδια. Το μολυσμένο νερό της συμπύκνωσης μπορεί να είναι επικίνδυνο για την υγεία και μπορεί να προκαλέσει υλικές ζημιές.

Μην το πίνετε ή μην το επαναχρησιμοποιείτε.

**⚠ Προειδοποίηση**  
**Κίνδυνος δηλητηρίασης!**  
Δηλητηριώδεις αναθυμιάσεις μπορεί να προκύψουν από μέσα καθαρισμού, τα οποία περιέχουν διαλύτες, π.χ. βενζίνη καθαρισμού.

Μη χρησιμοποιείτε μέσα καθαρισμού που περιέχουν διαλύτες.

**⚠ Προειδοποίηση**  
**Κίνδυνος τραυματισμού!**

- Εάν στηρίζετε το βάρος σας/ καθίσετε πάνω στην πόρτα της συσκευής, όταν είναι ανοιχτή, η συσκευή μπορεί να ανατραπεί, πράγμα που μπορεί να οδηγήσει σε τραυματισμό. Μη στηρίζετε το βάρος σας πάνω στην πόρτα της συσκευής, όταν είναι ανοιχτή.

- Εάν ανεβείτε πάνω στη συσκευή, η επιφάνεια εργασίας μπορεί να σπάσει, πράγμα που μπορεί να οδηγήσει σε τραυματισμό. Μην ανεβαίνετε πάνω στη συσκευή.
- Εάν απλώσετε τα χέρια σας μέσα στον κάδο, ενώ αυτός ακόμη περιστρέφεται, κινδυνεύετε να τραυματίσετε τα χέρια σας. Περιμένετε, μέχρι ο κάδος να σταματήσει να περιστρέφεται.
- Εάν λειτουργείτε τη συσκευή χωρίς ένα συλλέκτη χνουδιών (π.χ. φίλτρο χνουδιών, δοχείο χνουδιών, ανάλογα με τις προδιαγραφές της συσκευής) ή εάν ο συλλέκτης χνουδιών είναι ελλιπής ή ελαττωματικός, αυτό μπορεί να οδηγήσει σε ζημιές στη συσκευή. Μην λειτουργείτε τη συσκευή χωρίς ένα συλλέκτη χνουδιών ή με έναν ελλιπή ή ελαττωματικό συλλέκτη χνουδιών.

### **Προσοχή!** **Ζημιά υλικού/ζημιά στη συσκευή**

- Εάν η ποσότητα των ρούχων στη συσκευή υπερβαίνει τη μέγιστη ικανότητα φορτίου, μπορεί η συσκευή να μην είναι σε θέση να λειτουργήσει σωστά ή αυτό μπορεί να οδηγήσει σε υλικές ζημιές ή ζημιές στη συσκευή. Μην υπερβαίνετε το μέγιστο φορτίο πλήρωσης στεγνών ρούχων. Βεβαιωθείτε, ότι τηρείτε τις μέγιστες δυνατότητες φορτίου που καθορίζονται για κάθε ένα από τα προγράμματα.
- Ελαφρά αντικείμενα, όπως μαλλιά και χνούδια, μπορεί να αναρροφηθούν μέσα στην είσοδο του αέρα, όταν η συσκευή είναι σε λειτουργία. Κρατήστε τα μακριά από τη συσκευή.
- Ο αφρός και το αφρώδες καουτσούκ μπορεί να παραμορφωθούν ή να λιώσουν, εάν στεγνώσουν στη συσκευή. Μην στεγνώνετε τα ρούχα, τα οποία περιέχουν αφρό ή αφρώδες καουτσούκ στη συσκευή.

- Εάν χύσετε τη λάθος ποσότητα απορρυπαντικού ή μέσου καθαρισμού μέσα στη συσκευή, μπορεί αυτό να οδηγήσει σε υλικές ζημιές ή ζημιές στη συσκευή. Χρησιμοποιείτε απορρυπαντικά/μέσα φροντίδας/μέσα καθαρισμού και μαλακτικά σύμφωνα με τις οδηγίες του κατασκευαστή.
- Εάν η συσκευή υπερθερμανθεί, μπορεί να μην είναι σε θέση να λειτουργήσει σωστά ή αυτό μπορεί να οδηγήσει σε υλικές ζημιές ή ζημιές στη συσκευή. Βεβαιωθείτε, ότι η είσοδος του αέρα της συσκευής δεν εμποδίζεται, όταν η συσκευή είναι σε λειτουργία και ότι η περιοχή γύρω από τη συσκευή αερίζεται επαρκώς.
- Μην πιάνετε ποτέ το φιν με υγρά χέρια.
- Όταν τραβάτε το φιν από την πρίζα, πιάνετε πάντοτε το ίδιο το φιν και ποτέ το καλώδιο τροφοδοσίας, διαφορετικά μπορεί να προκύψει ζημιά του καλωδίου τροφοδοσίας.
- Μην κάνετε καμία τεχνική τροποποίηση στη συσκευή ή στα χαρακτηριστικά της.
- Οι επισκευές και οποιαδήποτε άλλη εργασία στη συσκευή πρέπει να πραγματοποιείται μόνο από την υπηρεσία εξυπηρέτησης πελατών της εταιρείας μας ή από έναν ηλεκτρολόγο. Το ίδιο ισχύει και για την αντικατάσταση του καλωδίου τροφοδοσίας (όταν είναι απαραίτητο).
- Ανταλλακτικό καλώδιο τροφοδοσίας μπορεί να παραγγελθεί από την υπηρεσία εξυπηρέτησης πελατών της εταιρείας μας.

## Καθαρισμός/συντήρηση

### Προειδοποίηση Κίνδυνος θανάτου!

Η συσκευή τροφοδοτείται με ηλεκτρική ενέργεια. Υπάρχει κίνδυνος ηλεκτροπληξίας, όταν έρθετε σε επαφή με ηλεκτροφόρα μέρη. Γι' αυτό προσέξτε παρακαλώ τα εξής:

- Απενεργοποιήστε τη συσκευή. Αποσυνδέστε τη συσκευή από την παροχή ρεύματος (τραβήξτε το φιν από την πρίζα).

### Προειδοποίηση Κίνδυνος δηλητηρίασης!

Δηλητηριώδεις αναθυμιάσεις μπορεί να προκύψουν από μέσα καθαρισμού, τα οποία περιέχουν διαλύτες, π.χ. βενζίνη καθαρισμού.

Μη χρησιμοποιείτε μέσα καθαρισμού που περιέχουν διαλύτες.

**⚠ Προειδοποίηση**  
**Κίνδυνος ηλεκτροπληξίας/  
ζημιάς υλικού/ζημιάς στη  
συσκευή!**

Εάν εισχωρεί υγρασία στη συσκευή, μπορεί αυτό να προκαλέσει βραχυκύκλωμα. Μη χρησιμοποιείτε ένα πλυστικό μηχάνημα υψηλής πίεσης, έναν ατμοκαθαριστή, ένα λάστιχο νερού ή ένα πιστόλι ψεκασμού για τον καθαρισμό της συσκευής σας.

**⚠ Προειδοποίηση**  
**Κίνδυνος τραυματισμού/  
ζημιάς υλικού/ζημιάς στη  
συσκευή!**

Η χρήση ανταλλακτικών εξαρτημάτων και αξεσουάρ, που προσφέρονται από άλλες μάρκες, είναι επικίνδυνη και μπορεί να οδηγήσει σε τραυματισμούς, υλικές ζημιές ή ζημιές στη συσκευή. Για λόγους ασφαλείας χρησιμοποιείτε μόνο γνήσια ανταλλακτικά και εξαρτήματα.

**Προσοχή!**  
**Ζημιά υλικού/ζημιά στη  
συσκευή**

Τα μέσα καθαρισμού και προεπεξεργασίας των ρούχων (π.χ. καθαριστικό λεκέδων, σπρέι πρόπλυσης, κ.α.) μπορεί να προκαλέσουν ζημιά, σε περίπτωση που έρθουν σε επαφή με τις επιφάνειες της συσκευής. Γι' αυτό προσέξτε παρακαλώ τα εξής:

- Μην επιτρέπετε σε αυτά τα μέσα να έρθουν σε επαφή με τις επιφάνειες της συσκευής.
- Καθαρίστε τη συσκευή μόνο με νερό και ένα μαλακό, υγρό πανί.
- Απομακρύνετε αμέσως τυχόν απορρυπαντικό, σπρέι ή άλλα υπολείμματα.



## Υποδείξεις οικονομίας

- Στύβετε τα ρούχα πριν το στέγνωμα. Τα στεγνότερα ρούχα μειώνουν τη διάρκεια του προγράμματος και κατεβαίνουν την κατανάλωση ενέργειας.
- Φορτώστε τη συσκευή με τη μέγιστη ποσότητα ρούχων του προγράμματος.

**Υπόδειξη:** Μια υπέρβαση της μέγιστης ποσότητας ρούχων παρατείνει τη διάρκεια του προγράμματος και αυξάνει την κατανάλωση ενέργειας.

- Λειτουργείτε τη συσκευή σε έναν αεριζόμενο χώρο και διατηρείτε την είσοδο του αέρα της συσκευής ελεύθερη, για να εξασφαλιστεί η αντικατάσταση του αέρα.
- Απομακρύνετε τακτικά τα χνούδια από τη συσκευή. Μια λερωμένη με χνούδια συσκευή παρατείνει τη διάρκεια του προγράμματος και αυξάνει την κατανάλωση ενέργειας.
- Όταν η συσκευή πριν την έναρξη του προγράμματος ή μετά το τέλος του προγράμματος δε χρησιμοποιηθεί για μεγαλύτερο χρονικό διάστημα, περνά η συσκευή αυτόματα στη λειτουργία εξοικονόμησης ενέργειας. Η οθόνη ενδείξεων και οι ενδεικτικές λυχνίες σβήνουν μετά από μερικά λεπτά και αναβοσβήνει **Start/ Reload** (Έναρξη/Προσθήκη ρούχων). Μπορείτε να τερματίσετε τη λειτουργία εξοικονόμησης ενέργειας, με έναν οποιοδήποτε χειρισμό της συσκευής, π.χ. ανοίγοντας και κλείνοντας την πόρτα.
- Όταν η συσκευή στη λειτουργία εξοικονόμησης ενέργειας δε χρησιμοποιηθεί για μεγαλύτερο χρονικό διάστημα, απενεργοποιείται η συσκευή αυτόματα.

**Υπόδειξη:** Όταν το Wi-Fi είναι ενεργοποιημένο, δεν απενεργοποιείται αυτόματα η συσκευή.



## Τοποθέτηση και σύνδεση της συσκευής

### Υλικά παράδοσης

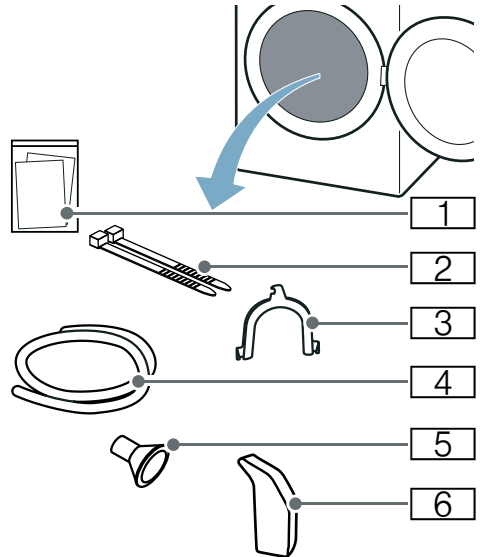

- 1 Συνοδευτικά έγγραφα (π.χ. Οδηγίες χρήσης και οδηγίες τοποθέτησης)
- 2 Υλικά στερέωσης
- 3 Καμπύλη για τη σταθεροποίηση του εύκαμπτου σωλήνα αποχέτευσης
- 4 Εύκαμπτος σωλήνας αποχέτευσης
- 5 Προσαρμογέας σύνδεσης
- 6 Κανάτα νερού

1. Απομακρύνετε όλα τα υλικά συσκευασίας και τα προστατευτικά καλύμματα από τη συσκευή.
2. Ανοίξτε την πόρτα πλήρωσης.
3. Αφαιρέστε όλα τα εξαρτήματα από τον κάδο.

Τώρα μπορείτε να τοποθετήσετε και να συνδέσετε τη συσκευή.

## Προσοχή!

### Υλικές ζημιές και ζημιές στη συσκευή

Τα αντικείμενα που παραμένουν στον κάδο, τα οποία δεν προβλέπονται να βρίσκονται στη συσκευή για τη λειτουργία, μπορούν να οδηγήσουν σε υλικές ζημιές και σε ζημιές στη συσκευή. Απομακρύνετε αυτά τα αντικείμενα καθώς και όλα τα εξαρτήματα από τον κάδο.

## Τοποθέτηση της συσκευής

### Προειδοποίηση Κίνδυνος θανάτου!

Τα παιδιά μπορεί να εγκλωβιστούν μέσα στις συσκευές και να βρεθούν σε μια επικίνδυνη για τη ζωή τους κατάσταση.

- Μην τοποθετήσετε τη συσκευή πίσω από μια πόρτα, που θα μπορούσε να εμποδίσει ή να αποτρέψει το πλήρες άνοιγμα της πόρτας της συσκευής.
- Μόλις μια συσκευή φτάσει στο τέλος της ζωής της, τραβήξτε το φιλς από την πρίζα **προτού** κόψετε το καλώδιο τροφοδοσίας και στη συνέχεια καταστρέψετε την κλειδαριά στην πόρτα της συσκευής.

### Προειδοποίηση

#### Κίνδυνος έκρηξης/φωτιάς!

Εάν υπάρχει ανθρακόσκονη ή αλεύρι στον αέρα γύρω από τη συσκευή, αυτό μπορεί να προκαλέσει έκρηξη.

Βεβαιωθείτε, ότι η περιοχή γύρω από τη συσκευή διατηρείται καθαρή, όταν είναι σε λειτουργία.

### Προειδοποίηση

#### Κίνδυνος φωτιάς/ζημιές υλικού/ζημιές στη συσκευή!

Η συσκευή περιέχει R290, ένα ψυκτικό μέσο το οποίο είναι φιλικό προς το περιβάλλον αλλά εύφλεκτο. Κρατήστε ανοιχτή φωτιά και πηγές ανάφλεξης μακριά από τη συσκευή.



### Προειδοποίηση

#### Κίνδυνος τραυματισμού/ζημιές υλικού/ζημιές στη συσκευή!

- Η συσκευή μπορεί να δονείται ή να μετακινηθεί κατά τη λειτουργία, με αποτέλεσμα τον τραυματισμό ή υλικές ζημιές. Τοποθετήστε τη συσκευή σε μια καθαρή, επίπεδη, στερεή επιφάνεια και χρησιμοποιώντας ένα αλφάδι ευθυγραμμίστε την με τα βιδωτά πόδια.
- Η λάθος τοποθέτηση (στοίβαξη) αυτής της συσκευής πάνω από ένα πλυντήριο ρούχων μπορεί να οδηγήσει σε τραυματισμό, υλικές ζημιές και./ή ζημιές στη συσκευή. Εάν αυτή η συσκευή είναι τοποθετημένη στο επάνω μέρος ενός πλυντηρίου ρούχων, το πλυντήριο ρούχων πρέπει να έχει το λιγότερο το ίδιο βάθος και πλάτος με τη συσκευή και πρέπει να ασφαρίζεται στη θέση της με το κατάλληλο σετ σύνδεσης, εάν είναι διαθέσιμο. → Σελίδα 18 Η συσκευή ΠΡΕΠΕΙ να ασφαλιστεί με αυτό το σετ σύνδεσης. Το στοίβαγμα της συσκευής με οποιοδήποτε άλλο τρόπο απαγορεύεται.
- Εάν πιάσετε κάποια από τα προεξέχοντα μέρη της συσκευής (π.χ την πόρτα της συσκευής), για να τη σηκώσετε ή να τη μετακινήσετε, μπορεί αυτά τα μέρη να σπάσουν και να προκαλέσουν τραυματισμό. Μην πιάνετε κάποιο από τα προεξέχοντα μέρη της συσκευής, για να μετακινήσετε τη συσκευή.

### Προειδοποίηση

#### Κίνδυνος τραυματισμού!

- Η συσκευή είναι πολύ βαριά. Το σήκωμα της συσκευής μπορεί να οδηγήσει σε τραυματισμό. Μην σηκώνετε τη συσκευή μόνοι σας.
- Η συσκευή έχει κοφτερές ακμές, στις οποίες μπορεί να κόψετε τα χέρια σας. Μην πιάνετε τη συσκευή από τις κοφτερές ακμές της. Για να σηκώνετε τη συσκευή, χρησιμοποιείτε γάντια προστασίας.

### Προσοχή!

#### Ζημιά υλικού/ζημιά στη συσκευή

Εάν η συσκευή υπερθερμανθεί, μπορεί να μην είναι σε θέση να λειτουργήσει σωστά ή αυτό μπορεί να οδηγήσει σε υλικές ζημιές ή ζημιές στη συσκευή.

Βεβαιωθείτε, ότι η είσοδος του αέρα της συσκευής δεν εμποδίζεται, όταν η συσκευή είναι σε λειτουργία και ότι η περιοχή γύρω από τη συσκευή αεριζείται επαρκώς.

### Προσοχή!

#### Υλικές Ζημιές και Ζημιές στη συσκευή

Η συσκευή, προτού εγκαταλείψει το εργοστάσιο, υποβλήθηκε σε μια δοκιμή λειτουργίας και μπορεί να περιέχει υπόλοιπο νερό. Αυτό το υπόλοιπο νερό μπορεί να χυθεί, όταν η συσκευή ανατραπεί πάνω από 40°.

### Τοποθετήστε τη συσκευή ως ακολούθως:

1. Τοποθετήστε τη συσκευή πάνω σε μια καθαρή, επίπεδη και σταθερή επιφάνεια.
2. Ελέγξτε την ευθυγράμμιση της συσκευής με αλφάδι.

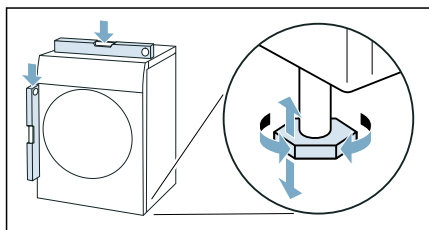

3. Σε περίπτωση που είναι απαραίτητο, ευθυγραμμίστε ξανά τη συσκευή, στρέφοντας τα πόδια της συσκευής. Τώρα μπορείτε να συνδέσετε τη συσκευή.

### Υποδείξεις

- Όλα τα πόδια της συσκευής πρέπει να στηρίζονται σταθερά στο δάπεδο.

- Σε περίπτωση λάθος ευθυγραμμισμένων συσκευών μπορεί να εμφανιστούν θόρυβοι, κραδασμοί και μια ανώμαλη κίνηση του κάδου καθώς και να χυθεί το υπόλοιπο νερό από τη συσκευή.

### Σύνδεση της συσκευής

#### Προειδοποίηση

#### Κίνδυνος ηλεκτροπληξίας/φωτιάς/ζημιάς υλικού/ζημιάς στη συσκευή!

Εάν η συσκευή δεν είναι σωστά εγκατεστημένη, μπορεί αυτό να οδηγήσει σε μια επικίνδυνη κατάσταση. Εξασφαλίστε τα ακόλουθα:

- Η τάση του ρεύματος στην πρίζα σας πρέπει να ταιριάζει με την ονομαστική τάση που αναφέρεται στη συσκευή (πινακίδα αναγνώρισης). Τα συνδεδεμένα φορτία και η απαραίτητη ασφάλεια προστασίας αναφέρονται στην πινακίδα αναγνώρισης.
- Η συσκευή δεν πρέπει να τροφοδοτείται μέσω μιας εξωτερικής διάταξης μεταγωγής, όπως ένας χρονοδιακόπτης ή να είναι συνδεδεμένη σε ένα κύκλωμα που ενεργοποιείται και απενεργοποιείται συχνά με μια βοηθητική διάταξη.
- Το φις και η πρίζα σούκο πρέπει να ταιριάζουν και το σύστημα γείωσης πρέπει να είναι σωστά εγκατεστημένο.
- Η εγκατάσταση πρέπει να διαθέτει επαρκή διατομή.
- Το φις πρέπει να είναι πάντοτε ελεύθερα προσιτό. Εάν αυτό δεν είναι δυνατό, για τη συμμόρφωση με τους σχετικούς κανονισμούς ασφαλείας, πρέπει να τοποθετηθεί ένας διακόπτης (απενεργοποίηση όλων των πόλων) στη μόνιμη εγκατάσταση σύμφωνα με τους κανονισμούς ηλεκτρικών εγκαταστάσεων.
- Εάν χρησιμοποιείτε έναν αυτόματο διακόπτη διαρροής, χρησιμοποιείτε μόνο έναν, που διαθέτει το ακόλουθο σήμα: . Η παρουσία του σήματος αυτού είναι ο μόνος τρόπος για να είστε σίγουροι, ότι πληροί όλους τους ισχύοντες κανονισμούς.



**⚠ Προειδοποίηση**

**Κίνδυνος ηλεκτροπληξίας/φωτιάς/ζημιάς υλικού/ζημιάς στη συσκευή!**

Εάν το καλώδιο τροφοδοσίας της συσκευής είναι φθαρμένο ή κατεστραμμένο, μπορεί αυτό να οδηγήσει σε ηλεκτροπληξία, βραχυκύκλωμα ή σε φωτιά λόγω υπερθέρμανσης.

Το καλώδιο τροφοδοσίας δεν πρέπει να είναι τσακισμένο, συνθλιμμένο ή φθαρμένο και δεν πρέπει να έρθει σε επαφή με πηγές θερμότητας.

**⚠ Προειδοποίηση**

**Κίνδυνος φωτιάς/ζημιάς υλικού/ζημιάς στη συσκευή!**

Η λειτουργία με μπαλαντέζες ή πολύπριζα μπορεί να οδηγήσει σε φωτιά λόγω υπερθέρμανσης ή βραχυκυκλώματος.

Συνδέστε τη συσκευή απευθείας σε μια γειωμένη πρίζα (σούκο), η οποία είναι σωστά εγκατεστημένη. Μην χρησιμοποιείτε μπαλαντέζες, πολύπριζα ή πολλαπλούς συνδέσμους.

**⚠ Προειδοποίηση**

**Κίνδυνος τραυματισμού!**

Εάν οι εύκαμπτοι σωλήνες και τα καλώδια τροφοδοσίας δεν είναι σωστά τοποθετημένα, ενδέχεται να συνιστούν κίνδυνο σκοντάματος, που μπορεί να οδηγήσει σε τραυματισμό.

Τοποθετείτε τους εύκαμπτους σωλήνες και τα καλώδια, έτσι ώστε να μην αποτελούν κίνδυνο σκοντάματος.

**Συνδέστε τη συσκευή ως ακολούθως:**

1. Συνδέστε τον εύκαμπο σωλήνα αποχέτευσης. → Σελίδα 44

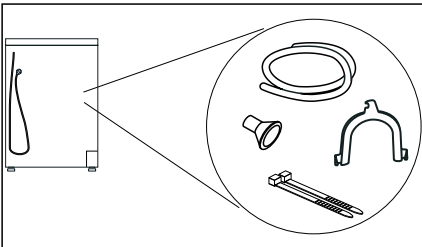

2. Συνδέστε το φις της συσκευής στην προβλεπόμενη γι' αυτό πρίζα.
3. Ελέγξτε τη σταθερή προσαρμογή του φις.

Η συσκευή σας είναι τώρα σε ετοιμότητα λειτουργίας.

**Προσοχή!**

**Υλικές ζημιές και ζημιές στη συσκευή**

Η συσκευή εμπεριέχει ψυκτικό υγρό και μπορεί να υποστεί ζημιά, όταν η συσκευή τεθεί σε λειτουργία αμέσως μετά τη μεταφορά.

Πριν τη θέση σε λειτουργία αφήστε τη συσκευή για δύο ώρες όρθια.

**Υπόδειξη:** Σε περίπτωση αμφιβολίας αναθέστε τη σύνδεση της συσκευής σε έναν ειδικευμένο τεχνικό.

**Πριν την πρώτη χρήση**

**Προτού ενεργοποιήσετε τη συσκευή:**

Ελέγξτε, ότι δεν υπάρχουν ορατές ζημιές στη συσκευή. Μην λειτουργείτε τη συσκευή, όταν είναι ελαττωματική. Σε περίπτωση που έχετε οποιαδήποτε προβλήματα, ελάτε παρακαλώ σε επαφή με τον εξειδικευμένο έμπορά σας ή την υπηρεσία εξυπηρέτησης πελατών της εταιρείας μας.

**Υπόδειξη:** Μετά την ενδεχόμενη τοποθέτηση και σύνδεση η συσκευή είναι σε ετοιμότητα λειτουργίας. Δεν είναι απαραίτητα άλλα επιπλέον μέτρα.

## Προαιρετικά εξαρτήματα

Παραγγείτε τα προαιρετικά εξαρτήματα\* στην υπηρεσία εξυπηρέτησης πελατών:

- **Καλάθι μάλλινων\***  
Στεγνώνετε ή αερίζετε τα ξεχωριστά μάλλινα ρούχα, αθλητικά παπούτσια και λούτρινα ζώακια στο καλάθι μάλλινων.  
– Αριθμός παραγγελίας: **WMZ20600**.
- **Βάση:**  
Ανυψώστε το στεγνωτήρα σας για καλύτερο φόρτωμα και ξεφόρτωμα με μια βάση.  
Μπορείτε να μεταφέρετε τα ρούχα με το ενσωματωμένο καλάθι ρούχων στο συρτάρι της βάσης.  
– Αριθμός παραγγελίας: **WMZ20500**.
- **Σετ σύνδεσης, στήλη πλυντηρίου-στεγνωτήρα:**  
Μπορείτε να τοποθετήσετε το στεγνωτήρα, χωρίς να απαιτεί πολύ χώρο, πάνω σε ένα κατάλληλο πλυντήριο των ρούχων του ίδιου βάρους και πλάτους.  
Στερεώστε το στεγνωτήρα αποκλειστικά με αυτό το σετ σύνδεσης πάνω στο πλυντήριο των ρούχων.  
– Αριθμός παραγγελίας με συρταρωτή επιφάνεια εργασίας: **WTZ27400**  
– Αριθμός παραγγελίας χωρίς συρταρωτή επιφάνεια εργασίας: **WTZ27410**.
- **Εξοπλισμός σύνδεσης:**  
Μπορείτε να απομακρύνετε το συμπύκνωμα της συσκευής μέσω ενός εύκαμπτου σωλήνα αποχέτευσης στην αποχέτευση. Σε αυτή την περίπτωση δεν πρέπει να αδειάζετε το δοχείο του συμπυκνώματος κατά τη διάρκεια του στεγνώματος καθώς και μετά από το στέγνωμα.  
– Αριθμός παραγγελίας: **WTZ1110**

\* ανάλογα με τον εξοπλισμό της συσκευής



## Σύντομες οδηγίες

**Υπόδειξη:** Η συσκευή πρέπει να τοποθετηθεί και να συνδεθεί σωστά. → Σελίδα 14

**1**

**Πριν την εκκίνηση του προγράμματος:**

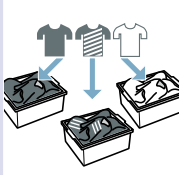
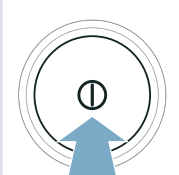
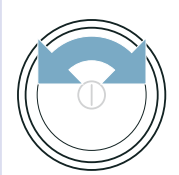



Ταξινομήστε τα ρούχα.

Ενεργοποιήστε τη συσκευή.

Επιλέξτε πρόγραμμα.

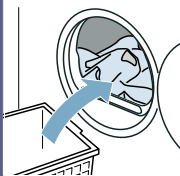
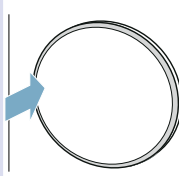
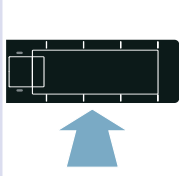
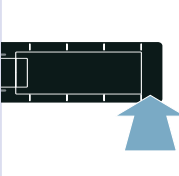
**2**

Ανοίξτε την πόρτα και τοποθετήστε τα ρούχα.

Κλείστε την πόρτα.

Όταν χρειάζεται: Αλλάξτε τις ρυθμίσεις προγράμματος.

Ξεκινήστε το πρόγραμμα.

**3**

**Μετά το τέλος του προγράμματος:**

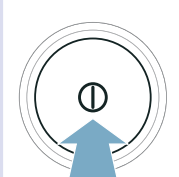
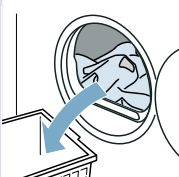
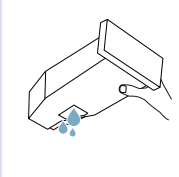
Απενεργοποιήστε τη συσκευή.

Ανοίξτε την πόρτα και αφαιρέστε τα ρούχα.

Αδειάστε το δοχείο συμπυκνώματος.

## Γνωρίστε τη συσκευή

### Επισκόπηση συσκευής

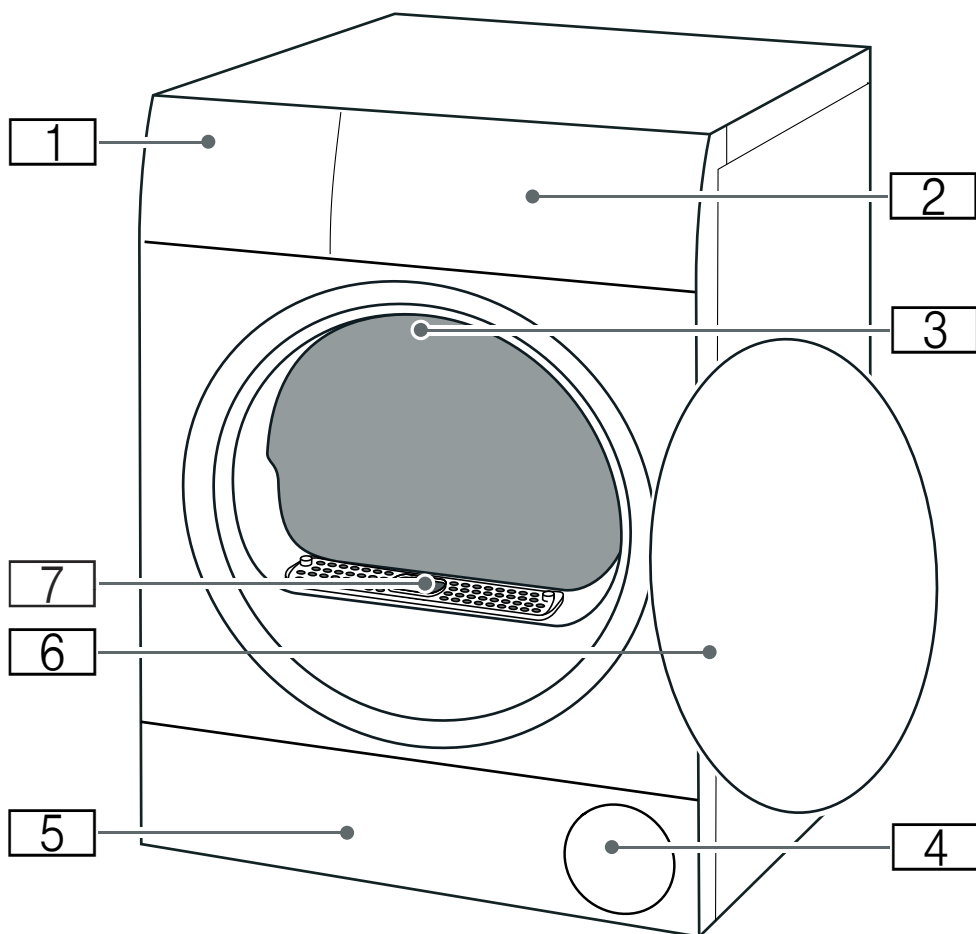

- 1** Δοχείο συμπυκνώματος → Σελίδα 31
- 2** Λωρίδα κάλυψης
- 3** Εσωτερικός φωτισμός του κάδου (ανάλογα με τον εξοπλισμό της συσκευής)
- 4** Είσοδος αέρα
- 5** Θυρίδα συντήρησης της μονάδας δαπέδου → Σελίδα 47
- 6** Πόρτα πλήρωσης
- 7** Κάλυμμα του καναλιού αέρα (μην το φαιρέσετε)

## Λωρίδα κάλυψης

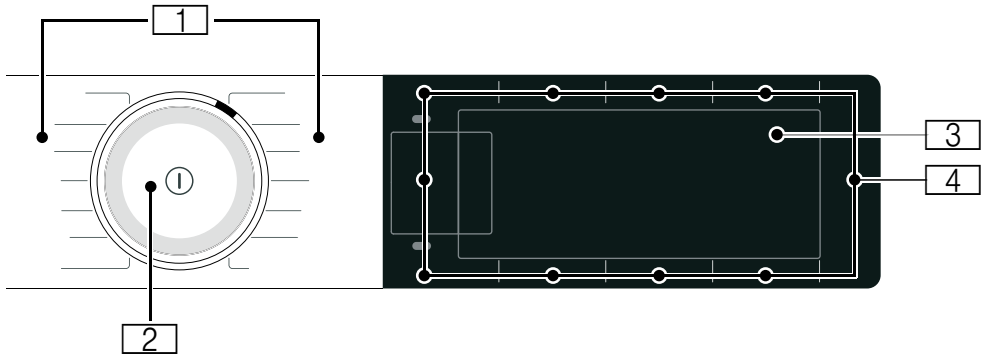

1

### Προγράμματα

2

### Διακόπτης επιλογής προγράμματος

- Περιστροφή: Ρύθμιση του προγράμματος
- Πάτημα: Ενεργοποίηση/απενεργοποίηση της συσκευής

3

### Οθόνη ενδείξεων

Ένδειξη ρυθμίσεων και πληροφοριών









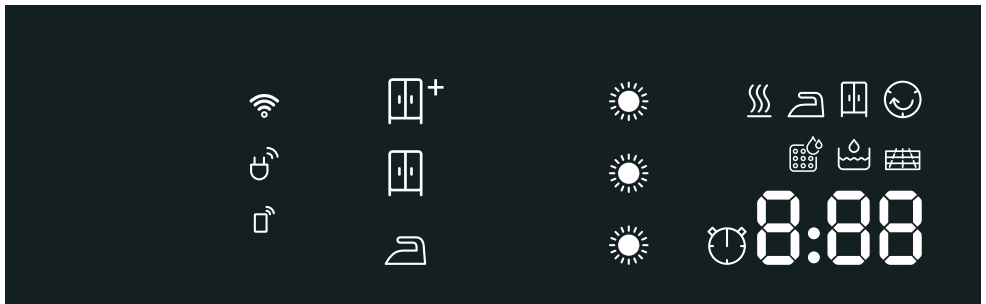









4







### Πλήκτρα

για ρυθμίσεις προγράμματος και πρόσθετες λειτουργίες/ρυθμίσεις συσκευής

## Οθόνη ενδείξεων



Ένδειξη	Περιγραφή	Πληροφορίες
	<b>Κατάσταση προγράμματος:</b>	<b>ανάβει:</b> Ένδειξη κατάστασης
	Ξεσαλάκωμα	
	Στέγνωμα	
	Στέγνωμα σιδερώματος	
	Στέγνωμα ντουλάπας	
	Λιγότερο τσαλάκωμα	
	Παύση	
<b>End</b>	Τέλος του προγράμματος	
	Επιθυμητό στέγνωμα	Επιθυμητό στέγνωμα  εντατικό για φύλαξη ενεργοποιημένο
		Επιθυμητό στέγνωμα  για φύλαξη ενεργοποιημένο
		Επιθυμητό στέγνωμα  για σιδέρωμα ενεργοποιημένο
  	Βαθμός στεγνώματος	Βαθμός στεγνώματος για ένα επιθυμητό στέγνωμα ενεργοποιημένους
π.χ. 1:27	Διάρκεια προγράμματος	Προβλεπόμενη διάρκεια του προγράμματος σε ώρες και λεπτά.
3 h	Τέλος προγράμματος	Καθυστέρηση του προγράμματος σε ώρες, εάν έχετε ενεργοποιήσει τον χρόνο "Έτοιμο σε".
	Χρονοπρόγραμμα	Χρονοπρόγραμμα ενεργοποιημένο
	Wi-Fi	<ul style="list-style-type: none"> <li>■ <b>Off:</b> Το Wi-Fi είναι απενεργοποιημένο και η συσκευή σας δεν είναι συνδεδεμένη με το οικιακό δίκτυο.</li> <li>■ <b>αναβοσβήνει:</b> Η συσκευή σας προσπαθεί να αποκαταστήσει μια σύνδεση με το οικιακό δίκτυο.</li> <li>■ <b>ανάβει:</b> Το Wi-Fi είναι ενεργοποιημένο και η συσκευή σας είναι συνδεδεμένη με το οικιακό δίκτυο.</li> </ul>
	Απομακρυσμένη έναρξη	<b>ανάβει:</b> Η λειτουργία τηλε-εκκίνησης είναι ενεργοποιημένη. → Σελίδα 26
	Ενεργειακός διαχειριστής	<b>ανάβει:</b> Η συσκευή είναι συνδεδεμένη με το Smart Energy System (ενεργειακός διαχειριστής) (δεν είναι διαθέσιμο σε κάθε χώρα)

	<p>Άδειασμα του δοχείου συμπυκνώματος → Σελίδα 31</p>	<ul style="list-style-type: none"> <li>■ Άδειασμα και τοποθέτηση του δοχείου συμπυκνώματος. → Σελίδα 31 Στη συνέχεια πατήστε το πλήκτρο Start/  Reload (Εναρξη/Προσθήκη ρούχων).</li> <li>■ Καθαρίστε τη σήτα στο δοχείο συμπυκνώματος.</li> <li>■ Όταν ο προαιρετικός εύκαμπος σωλήνας αποχέτευσης* είναι εγκατεστημένος, βεβαιωθείτε, ότι ο εύκαμπος σωλήνας αποχέτευσης:             <ul style="list-style-type: none"> <li>- Είναι σωστά συνδεδεμένος. → Σελίδα 44</li> <li>- Είναι τοποθετημένος χωρίς τσάκισμα.</li> <li>- Δεν είναι μπλοκαρισμένος ή φραγμένος, π.χ. με αποθέματα.</li> </ul> </li> <li>■ Εκτελέστε την εντατική φροντίδα της συσκευής.</li> <li>■ Ελέγξτε, εάν έχουν περάσει ξένα σώματα στη μονάδα δαπέδου. Ανοίξτε τη θυρίδα συντήρησης και απομακρύνετε τα ξένα σώματα.</li> </ul>
	<p>Μονάδα δαπέδου</p>	<p>Καθαρισμός της μονάδας δαπέδου → Σελίδα 47</p>
	<p>Αυτόματο ξέβγαλμα του εναλλάκτη θερμότητας</p>	<p>Ο εναλλάκτης θερμότητας καθαρίζεται αυτόματα. Κατά τη διάρκεια της εμφανιζόμενης διαδικασίας μην τραβήξετε έξω το δοχείο του συμπυκνώματος και μη διακόψετε το πρόγραμμα.</p>
	<p>Δοχείο νερού</p>	<p>Για τη λειτουργία ξετσαλακώματος βάλτε κρύο πόσιμο νερό στο δοχείο νερού. → Σελίδα 41 Πατήστε το Start/  Reload (Εναρξη/Προσθήκη ρούχων).</p>
<p>Σ-Ε</p>	<p>Απλή φροντίδα της συσκευής</p>	<p>Κανένα σφάλμα. Μετά από λίγο χρόνο χρήσης η συσκευή σας συνιστά αυτόματα την απλή φροντίδα συσκευής. Εκτελέστε την απλή φροντίδα της συσκευής. → Σελίδα 53</p>
<p>Hot</p>	<p>CoolDown</p>	<p>Κατά το στέγνωμα μπορεί να δημιουργηθούν υψηλές θερμοκρασίες. Η διαδικασία CoolDown μειώνει τη θερμοκρασία για την αποφυγή ζημιάς στα ρούχα, όταν:</p> <ul style="list-style-type: none"> <li>■ Σταματήσετε προσωρινά το πρόγραμμα</li> <li>■ Διακόψετε το πρόγραμμα</li> <li>■ Απενεργοποιήσετε τη συσκευή μέσω της εφαρμογής (App)</li> </ul> <p>Το CoolDown ξεκινά 30 δευτερόλεπτα μετά το προσωρινό σταμάτημα, τη διακοπή ή την απενεργοποίηση μέσω της εφαρμογής (App). Ο χειρισμός της συσκευής μπορεί να συνεχιστεί κατά τη διάρκεια του CoolDown.</p> <p><b>Υποδείξεις</b></p> <ul style="list-style-type: none"> <li>■ Ο κώδος εξακολουθεί να περιτρέφεται επίσης στην κατάσταση του προσωρινού σταματήματος κατά τη διάρκεια του CoolDown.</li> <li>■ Μην αλλάξετε κατά τη διάρκεια του CoolDown το πρόγραμμα.</li> <li>■ Η ρύθμιση της θερμοκρασίας μπορεί να διαρκέσει μέχρι και 10 λεπτά.</li> </ul>

## Πίνακας προγραμμάτων

Πρόγραμμα	μέγιστο φορτίο
<b>Όνομα προγράμματος</b> Σύντομη επεξήγηση του προγράμματος ή αντίστοιχα για ποια υφάσματα είναι κατάλληλο.	<b>Μέγιστο φορτίο με βάση το βάρος των στεγνών ρούχων</b>
<b>Βαμβακερά</b> Υφάσματα ανθεκτικά στο στραπατσάρισμα, ανθεκτικά στο βράσιμο βαμβακερά ή λινά υφάσματα.	<b>9 kg</b>
<b>Συνθετικά</b> Συνθετικά ρούχα ή ρούχα από ανάμεικτα υφάσματα.	<b>3,5 kg</b>
<b>Ανάμεικτα</b> Ανάμεικτο φόρτωμα από βαμβακερά και συνθετικά υφάσματα.	<b>3 kg</b>
<b>Ευπαθή</b> Ευαίσθητα, πλενόμικρα υφάσματα, π.χ. μεταξωτά, σασέν, συνθετικά ή ανάμεικτα.	<b>2 kg</b>
<b>Μάλλινα προετοιμασία</b> Μάλλινα ή ανάμεικτα μάλλινα υφάσματα που μπορούν να πλυθούν στο πλυντήριο ρούχων.	<b>0,5 kg</b>
<b>Υποδείξεις</b> <ul style="list-style-type: none"> <li>■ Τα ρούχα γίνονται απαλότερα, αλλά δε στεγνώνουν.</li> <li>■ Αφαιρέστε τα ρούχα μετά το τέλος του προγράμματος και αφήστε τα να στεγνώσουν.</li> </ul>	
<b>Ζεστό πρόγρ. χρόνου</b> Χρονοπρόγραμμα για όλα τα είδη υφασμάτων εκτός από μεταξωτά. Κατάλληλο για προστεγνωμένα ή ελαφρά υγρά ρούχα και για το ξαναστέγνωμα χοντρών ρούχων, πολλαπλών στρώσεων.	<b>3 kg</b> <b>Μέγιστο φορτίο για μάλλινα/λούτρινα ζώακια στο καλάθι: 1 πλήρωση καλάθιού</b> <b>Μέγιστο φορτίο για παπούτσια στο καλάθι: 1 ζεύγος</b>
<b>Υποδείξεις</b> <ul style="list-style-type: none"> <li>■ Στεγνώνετε μάλλινα, αθλητικά παπούτσια και λούτρινα ζώακια αποκλειστικά με το καλάθι μάλλινων.</li> <li>■ Στο χρονοπρόγραμμα δεν αναγνωρίζεται αυτόματα η υπόλοιπη υγρασία των ρούχων. Εάν τα ρούχα μετά το στέγνωμα είναι πολύ υγρά, επαναλάβετε το πρόγραμμα και αυξήστε ενδεχομένως τη διάρκεια του προγράμματος.</li> </ul>	
<b>Smart Dry</b>  Αφού πρώτα πλύνετε τα ρούχα σας στο πλυντήριο ρούχων, στο στεγνωτήρα εμφανίζεται μετά η σύσταση ενός κατάλληλου προγράμματος για στέγνωμα των ρούχων. Περισσότερες πληροφορίες: → Σελίδα 40	ανάλογα με τη σύσταση προγράμματος
<b>Υποδείξεις</b> <ul style="list-style-type: none"> <li>■ Το πλυντήριο ρούχων πρέπει να έχει ικανότητα Home Connect.</li> <li>■ Το πλυντήριο ρούχων και ο στεγνωτήρας πρέπει να έχουν συνδεθεί με το οικιακό δίκτυο και να έχουν καταχωρηθεί στην εφαρμογή (App) Home Connect.</li> </ul>	



**Ρούχα γραφείου** 

Πρόγραμμα χρόνου για τη μείωση του τσαλακώματος και των μεταδιδόμενων με τον αέρα οσμών (π.χ. καπνός τσιγάρου). Κατάλληλο για στεγνά, λίγο φορεμένα κοστούμια, σακάκια και παντελόνια, τα οποία φέρουν την ένδειξη για στεγνό καθάρισμα και δεν επιτρέπεται να πλυθούν στο πλυντήριο ρούχων. Περισσότερες πληροφορίες: → Σελίδα 41

**Υποδείξεις**

- Τα ρούχα δε στεγνώνουν ή δεν καθαρίζονται.
- Το πρόγραμμα δεν είναι κατάλληλο για λεπτά, ελαφρά καλοκαιρινά κοστούμια.
- Μετά το τέλος του προγράμματος αφαιρέστε αμέσως τα ρούχα, για να αποφύγετε το τσαλάκωμα.

**1 κοστούμι/φόρεμα  
(1 σακάκι και 1  
παντελόνι/φούστα)****5 πουκάμια** 

Πρόγραμμα χρόνου για τη μείωση του τσαλακώματος και των μεταδιδόμενων με τον αέρα οσμών (π.χ. καπνός τσιγάρου). Κατάλληλο για στεγνά, λίγο φορεμένα πουκάμια και μπλούζες. Περισσότερες πληροφορίες: → Σελίδα 41

**Υποδείξεις**

- Τα ρούχα δε στεγνώνουν ή δεν καθαρίζονται.
- Μετά το τέλος του προγράμματος αφαιρέστε αμέσως τα ρούχα, για να αποφύγετε το τσαλάκωμα.

**2-5 πουκάμια****1 πουκάμισο** 

Πρόγραμμα χρόνου για τη μείωση του τσαλακώματος και των μεταδιδόμενων με τον αέρα οσμών (π.χ. καπνός τσιγάρου). Κατάλληλο για στεγνά, λίγο φορεμένα πουκάμια και μπλούζες. Περισσότερες πληροφορίες: → Σελίδα 41

**Υποδείξεις**

- Τα ρούχα δε στεγνώνουν ή δεν καθαρίζονται.
- Μετά το τέλος του προγράμματος αφαιρέστε αμέσως τα ρούχα, για να αποφύγετε το τσαλάκωμα.

**1 πουκάμισο ή 1  
μπλούζα****Πουκάμια**

Πουκάμια/μπλούζες από βαμβακερά, λινά, συνθετικά υφάσματα ή υφάσματα μεικτής ύφανσης.

**Υπόδειξη:** Μετά το στέγνωμα σιδερώστε τα ρούχα ή κρεμάστε τα. Η υπόλοιπη υγρασία κατανέμεται μετά ομοιόμορφα.

**1,5 kg****Πετσέτες**

Ανθεκτικές στο στραπατσάρισμα βαμβακερές πετσέτες προσώπου και ρόμπες μπάνιου.

**6 kg****Γρήγορο 40'**

Ανάμεικτο φόρτωμα από συνθετικά και ελαφρά βαμβακερά υφάσματα.













**1 kg****Αντιαλλεργικό**













Υφάσματα ανθεκτικά στο στραπατσάρισμα.

**Υπόδειξη:** Το πρόγραμμα φθάνει σε υψηλότερες θερμοκρασίες. Ιδιαίτερα κατάλληλο σε περίπτωση αυξημένων απαιτήσεων υγιεινής.

**4 kg**

## P+ Ρυθμίσεις

Ρύθμιση προγράμματος	Λειτουργία
<b>Υπόδειξη:</b>	Μερικές ρυθμίσεις δεν μπορούν να ενεργοποιηθούν σε όλα τα προγράμματα. Οι ενεργοποιημένες ρυθμίσεις εμφανίζονται στα πλήκτρα ή στην οθόνη ενδείξεων τονισμένες ζωηρά. Μπορείτε να αλλάξετε ή να απενεργοποιήσετε τις ενεργοποιημένες ρυθμίσεις, πατώντας επανειλημμένα πάνω στα αντίστοιχα πλήκτρα.
 <b>Remote Start</b> (Απομακρυσμένη έναρξη)	<p>Με το  <b>Remote Start</b> (Απομακρυσμένη έναρξη) μπορείτε να ελευθερώσετε τη συσκευή για την τηλε-εκκίνηση μέσω της εφαρμογής (App) Home Connect ή να καλέσετε τις ρυθμίσεις Home Connect.</p> <p><b>Υποδείξεις</b></p> <ul style="list-style-type: none"> <li>■ Προσέξτε παρακαλώ τις υποδείξεις για τις θερμοκρασίες περιβάλλοντος → Σελίδα 62.</li> <li>■ Η πόρτα της συσκευής πρέπει να είναι κλειστή και η συσκευή να είναι συνδεδεμένη με το οικιακό δίκτυο, για να ενεργοποιήσετε την τηλε-εκκίνηση.</li> <li>■ Η τηλε-εκκίνηση απενεργοποιείται για λόγους ασφαλείας κάτω από τις ακόλουθες προϋποθέσεις: <ul style="list-style-type: none"> <li>■ Ανοίξετε την πόρτα,</li> <li>■ διακοπή ρεύματος,</li> <li>■ στη συσκευή πατήσετε Start/  Reload (Έναρξη/Προσθήκη ρούχων),</li> <li>■ πατήσετε ξανά σύντομα  <b>Remote Start</b>,</li> <li>■ πατήσετε το , για να απενεργοποιήσετε τη συσκευή.</li> </ul> </li> </ul>
 <b>Drying</b> <b>Aim</b> ☼ (Στόχος στεγνώματος):	<p>Το επιθυμητό στέγνωμα καθορίζει, πόσο υγρά ή στεγνά είναι τα ρούχα μετά το τέλος του προγράμματος.</p> <p>Όταν έχετε ρυθμίσει ένα επιθυμητό στέγνωμα, αυτό αποθηκεύεται ακόμη και μετά την απενεργοποίηση της συσκευής για το εκάστοτε πρόγραμμα. Εξάιρεση: Στα βαμβάκερα οι ρυθμίσεις δεν αποθηκεύονται.</p>
 εντατικό για φύλαξη	Χοντρά ρούχα πολλαπλών στρώσεων, τα οποία στεγνώνουν δύσκολα.
 για φύλαξη	Κανονικά ρούχα μιας στρώσης.
 για σιδέρωμα	Κανονικά ρούχα μιας στρώσης, τα οποία μετά το στέγνωμα πρέπει να είναι ακόμη υγρά και είναι κατάλληλα για σιδέρωμα ή κρέμασμα.
<b>Drying Level</b> ☼ (Επίπεδο στεγνώματος)	<p>Σε περίπτωση που τα ρούχα μετά το στέγνωμα σας φαίνονται πολύ υγρά, μπορείτε να προσαρμόσετε τον βαθμό στεγνώματος για ένα επιθυμητό στέγνωμα και να τον αυξήσετε στις βαθμίδες από  έως . Αυτό παρατείνει τη διάρκεια του προγράμματος με σταθερή παραμένουσα θερμοκρασία.</p> <p>Όταν έχετε προσαρμόσει τον βαθμό στεγνώματος για ένα επιθυμητό στέγνωμα, παραμένει αποθηκευμένη η ρύθμιση ακόμη και μετά την απενεργοποίηση της συσκευής.</p>
— <b>Finished</b> <b>in</b> +  (Λήξη σε)	<p><b>Πριν την έναρξη του προγράμματος</b> μπορείτε να επιβραδύνετε το τέλος του προγράμματος με — και + μέχρι το πολύ 24 ώρες.</p> <p>Στην οθόνη ενδείξεων εμφανίζεται ο ρυθμισμένος αριθμός ωρών π.χ. 8h και μετριέται αντίστροφα, μέχρι να ξεκινήσει το πρόγραμμα. Μετά το ξεκίνημα του προγράμματος εμφανίζεται η διάρκεια του προγράμματος.</p> <p><b>Υπόδειξη:</b> Προσέξτε παρακαλώ τις υποδείξεις για τις θερμοκρασίες περιβάλλοντος → Σελίδα 62.</p>

<b>— Finished in</b>  	Ο χρόνος στεγνώματος για τα  <b>χρονοπρογράμματα</b> μπορεί να επεκταθεί με <b>—</b> και <b>+</b> σε βήματα των 10 λεπτών.
<b>— / +</b>	Με τα πλήκτρα επιλογής <b>—</b> και <b>+</b> μπορείτε να προσαρμόσετε τις τιμές ρύθμισης.
<b>Less Ironing</b>  <b>60'</b> (Προστασία τσαλάκωμα 60')	Ο κάδος μετακινεί τα ρούχα μετά το στέγνωμα σε τακτικά χρονικά διαστήματα, για την αποφυγή τσαλακώματος. Μπορείτε να ενεργοποιήσετε ή να απενεργοποιήσετε την αυτόματη λειτουργία Λιγότερο τσαλάκωμα για 60 λεπτά (με <b>Less Ironing</b>  <b>60'</b> (Προστασία τσαλάκωμα 60')) ή για 120 λεπτά (με <b>Less Ironing</b>  <b>120'</b> (Προστασία τσαλάκωμα 120')).
<b>Less Ironing</b>  <b>120'</b> (Προστασία τσαλάκωμα 120')	
<b>Gentle</b>  (Χαμηλή θερμοκρασία)	Η μειωμένη θερμοκρασία για ευαίσθητα υφάσματα, όπως π.χ. πολυακρυλικές ίνες ή ελαστάν, μπορεί να αυξήσει τη διάρκεια του στεγνώματος.
<b>Start/Reload</b>   (Έναρξη/Προσθήκη ρούχων)	Εκκίνηση, διακοπή και τερματισμός ενός προγράμματος.
<b>Ρύθμιση της συσκευής</b>	<b>Λειτουργία</b>
Πώς μπορείτε να προσαρμόσετε τη ρύθμιση της συσκευής, θα το βρείτε στο <b>→ Σελίδα 32</b>	
<b>Child Lock 3 sec.</b>  (Κλείδωμα 3 δευτ.)	Ασφαλίστε την κονσόλα χειρισμού από τυχόν αθέλητο χειρισμό.
<b>Signal</b>  (Ηχητικό σήμα)	Με το Signal  (Ηχητικό σήμα) καθορίζετε, εάν μετά το τέλος του προγράμματος θα ηχήσει ένα σήμα. Εάν έχει επιλεγεί η ρύθμιση, ανάβει η ενδεικτική λυχνία του πλήκτρου και το ηχητικό σήμα είναι ενεργοποιημένο.



## Ρούχα

### Προετοιμασία των ρούχων



#### Προειδοποίηση

#### Κίνδυνος έκρηξης/φωτιάς!

Ορισμένα αντικείμενα μπορεί να αναφλεγούν, όταν το στέγνωμα είναι σε λειτουργία ή ακόμη να γίνουν αιτία να πιάσει φωτιά ή να εκραγεί η συσκευή. Αφαιρέστε τυχόν αναπτήρες ή σπίρτα από τις τσέπες των ρούχων.

#### Προσοχή!

#### Ζημιές στον κάδο και στα ρούχα

Ο κάδος και τα ρούχα μπορούν κατά τη διάρκεια της λειτουργίας να υποστούν ζημιά, όταν αφήσετε αντικείμενα μέσα στις τσέπες των ρούχων. Απομακρύνετε όλα τα αντικείμενα, όπως π.χ. μεταλλικά αντικείμενα, από τις τσέπες των ρούχων.

Προετοιμάστε τα ρούχα ως ακολούθως:

- Δένετε μεταξύ τους τις πάνινες ζώνες, τα κορδόνια της ποδιάς κτλ., ή χρησιμοποιείτε ένα σάκκο ρούχων.
- Κλείστε τα φερμουάρ, τους γάντζους τους κρίκους και τα κουμπία. Κουμπώστε τα μεγάλα ρούχα, όπως π.χ. καλύμματα.
- Στεγνώνετε τα πολύ μικρά ρούχα π.χ. καλτσάκια μωρού πάντα μαζί με μεγάλα κομμάτια ρούχων π.χ. πετσέτες προσώπου.
- Για τα ξεχωριστά κομμάτια ρούχων χρησιμοποιείτε ένα χρονοπρόγραμμα.
- Υφάσματα πλεκτής ύφανσης, όπως μπλουζάκια και πλεκτά ρούχα «μπαίνουν» συχνά στο πρώτο στέγνωμα. Χρησιμοποιήστε ένα απαλό πρόγραμμα.
- Μην παραστεγνώνετε τα ευαίσθητα ρούχα. Αυτό οδηγεί σε αυξημένο τσαλάκωμα των ρούχων.

- Μερικά απορρυπαντικά και μέσα φροντίδας, π.χ. κόλλα ρούχων ή μαλακτικό, περιέχουν σωματίδια, τα οποία μπορεί να συγκεντρωθούν πάνω στον αισθητήρα υγρασίας. Αυτό μπορεί να θέσει σε κίνδυνο τη λειτουργία του αισθητήρα και έτσι το αποτέλεσμα του στεγνώματος.

#### Υποδείξεις

- Χρησιμοποιείτε τα απορρυπαντικά και τα μέσα φροντίδας στην πλήση των ρούχων, που προορίζονται για στέγνωμα, σύμφωνα με τα στοιχεία του κατασκευαστή.
- Καθαρίζετε τακτικά τον αισθητήρα υγρασίας → Σελίδα 50.

### Ταξινόμηση των ρούχων

**Υπόδειξη:** Βάλτε τα ρούχα ξεχωριστά μέσα στη συσκευή. Αποφεύγετε τις δέσμες ρούχων, για να έχετε ένα καλό αποτέλεσμα στεγνώματος.

#### Προσοχή!

#### Υλικές ζημιές στο στεγνωτήρα ή στα ρούχα

Τα ακατάλληλα για το στεγνωτήρα ρούχα μπορούν κατά το στέγνωμα να προξενήσουν ζημιά στη συσκευή και στα ρούχα. Ταξινομήστε τα ρούχα πριν από το στέγνωμα σύμφωνα με τα στοιχεία στην ετικέτα φροντίδας:

- Κατάλληλα για στεγνωτήρα
- Στέγνωμα με κανονική θερμοκρασία
- Στέγνωμα με χαμηλή θερμοκρασία
- Μη στεγνώνετε στο στεγνωτήρα

Κατά την ταξινόμηση των ρούχων που πρόκειται να στεγνώσουν προσέξτε επίσης τα ακόλουθα:

- Στεγνώνετε μαζί ρούχα ίδιου είδους υφάσματος και ίδιας δομής, για να πετύχετε ένα ομοιόμορφο αποτέλεσμα στεγνώματος. Όταν στεγνώνετε μαζί λεπτά, χοντρά ή πολυστρωματικά υφάσματα, στεγνώνουν αυτά διαφορετικά.

- Ενεργήστε σύμφωνα με την περιγραφή των υφασμάτων των προγραμμάτων στεγνώματος.  
→ "Πίνακας προγραμμάτων" στη σελίδα 24

**Υπόδειξη:** Όταν μετά το στέγνωμα αισθάνεστε τα ρούχα ως πολύ υγρά, μπορείτε να επιλέξετε ένα χρονοπρόγραμμα για ξαναστέγνωμα.

### Προσοχή!

### Υλικές ζημιές στη συσκευή ή στα ρούχα

**Μη** στεγνώνετε στο στεγνωτήρα τα ακόλουθα υφάσματα:

- Λερωμένα με διαλύτες, κερί ή λίπος ρούχα.
- Άπλυτα ρούχα.
- Αεροστεγή υφάσματα π.χ. γομαρισμένα ρούχα.
- Ευαίσθητα υφάσματα, π.χ. μεταξωτά, συνθετικές κουρτίνες.



## Χειρισμός της συσκευής

### Τοποθέτηση των ρούχων και ενεργοποίηση της συσκευής

**Υπόδειξη:** Η συσκευή πρέπει να τοποθετηθεί και να συνδεθεί σωστά.  
→ Σελίδα 14

1. Προετοιμάστε και ταξινομήστε τα ρούχα.
2. Πατήστε το , για να ενεργοποιήσετε τη συσκευή.

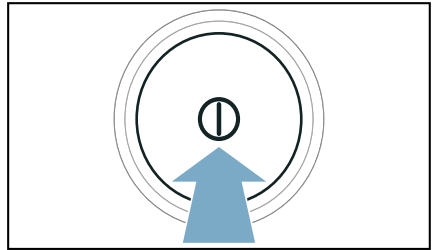

3. Ανοίξτε την πόρτα. Ελέγξτε, εάν ο κάδος είναι εντελώς άδειος. Ενδεχομένως αδειάστε τον.

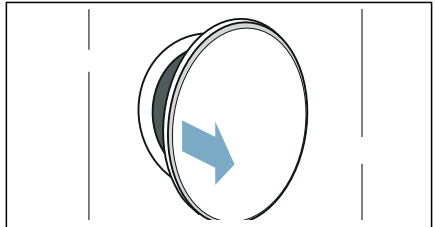

4. Βάλτε τα ρούχα ξεδιπλωμένα στον κάδο.

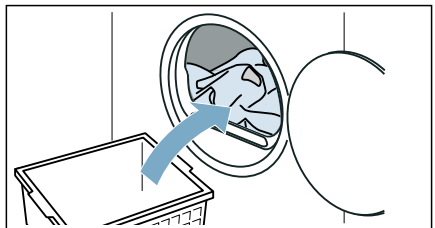

## el Χειρισμός της συσκευής

5. Κλείστε την πόρτα.

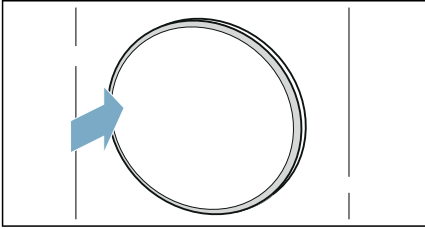

### Προσοχή!

#### Πιθανότητα υλικών ζημιών στη συσκευή ή στα ρούχα.

Μη μαγκώσετε κανένα ρούχο στην πόρτα



**Υπόδειξη:** Ο κάδος της συσκευής μετά το άνοιγμα, το κλείσιμο και το ξεκίνημα του προγράμματος φωτίζεται. Ο εσωτερικός φωτισμός κάδου σβήνει από μόνος του.

## Ρύθμιση του προγράμματος

**Υπόδειξη:** Εάν έχετε ενεργοποιημένη την ασφάλεια παιδιών, πρέπει πρώτα να την απενεργοποιήσετε προτού να μπορείτε να ρυθμίσετε ένα πρόγραμμα. → Σελίδα 32

1. Ρυθμίστε το επιθυμητό πρόγραμμα.

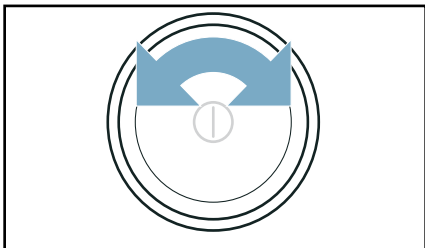

Στην οθόνη ενδείξεων εμφανίζονται οι ρυθμίσεις προγράμματος.

2. Προσαρμόστε τις ρυθμίσεις του προγράμματος, εάν το επιθυμείτε.

## Εκκίνηση προγράμματος

Πατήστε το **Start/ ▷||| Reload** (Έναρξη/ Προσθήκη ρούχων).

**Υπόδειξη:** Όταν θέλετε να ασφαλίσετε το πρόγραμμα από αθέλητη αλλαγή της ρύθμισης, ενεργοποιήστε την ασφάλεια παιδιών. → Σελίδα 32

## Πορεία προγράμματος

Η κατάσταση του προγράμματος εμφανίζεται στην οθόνη ενδείξεων.

**Υπόδειξη:** Με την επιλογή ενός προγράμματος εμφανίζεται η προβλεπόμενη διάρκεια στεγνώματος για το μέγιστο φορτίο. Κατά το στέγνωμα ο αισθητήρας υγρασίας εξακριβώνει την υπόλοιπη υγρασία των ρούχων. Ανάλογα με την υπόλοιπη υγρασία προσαρμόζονται αυτόματα η διάρκεια του προγράμματος και η ένδειξη υπόλοιπου χρόνου στην τρέχουσα λειτουργία (εξαιρούνται τα χρονοπρογράμματα).

## Αλλαγή προγράμματος ή συμπλήρωση ρούχων

Μπορείτε κατά τη διάρκεια του στεγνώματος οποτεδήποτε να αφαιρέσετε ή να συμπληρώσετε ρούχα και να αλλάξετε ή να προσαρμόσετε το πρόγραμμα.

1. Ανοίξτε την πόρτα ή πατήστε το **Start/ ▷||| Reload** (Έναρξη/Προσθήκη ρούχων) για μια διακοπή.  
**Υπόδειξη:** Όταν το CoolDown είναι ενεργοποιημένο, ο κάδος εξακολουθεί να περιστρέφεται επίσης στην κατάσταση του προσωρινού σταματήματος. Μπορείτε να διακόψετε το CoolDown οποτεδήποτε, ανοίγοντας την πόρτα.
2. Συμπληρώστε ή αφαιρέστε ρούχα.

3. Επιλέξτε, όταν είναι επιθυμητό, ένα άλλο πρόγραμμα ή μια άλλη ρύθμιση προγράμματος. → "Πίνακας προγραμμάτων" στη σελίδα 24  
**Υπόδειξη:** Μην αλλάξετε κατά τη διάρκεια του CoolDown το πρόγραμμα.
4. Κλείστε την πόρτα πλήρωσης.
5. Πατήστε το **Start/ ▷ Reload** (Έναρξη/ Προσθήκη ρούχων).

**Υπόδειξη:** Η διάρκεια του προγράμματος στην οθόνη ενδείξεων ενημερώνεται ανάλογα με το φορτίο και την υπόλοιπη υγρασία των ρούχων. Οι εμφανιζόμενες τιμές μπορεί να μεταβληθούν μετά από μια αλλαγή προγράμματος ή φορτίου.

## Διακοπή του προγράμματος

Το πρόγραμμα μπορεί να διακοπεί οποτεδήποτε, ανοίγοντας την πόρτα ή πατώντας το **Start/ ▷ Reload** (Έναρξη/ Προσθήκη ρούχων).

### Προσοχή!

**Κίνδυνος πυρκαγιάς. Τα ρούχα μπορεί να αναφλεγούν.**

Διακόψτε το πρόγραμμα, αφαιρέστε όλα τα κομμάτια των ρούχων και απλώστε τα έτσι, ώστε να μπορεί να διαφύγει η θερμότητα.

## Τέλος προγράμματος

Στην οθόνη ενδείξεων εμφανίζεται η υπόδειξη: **End**

## Αφαίρεση των ρούχων και απενεργοποίηση της συσκευής

1. Αφαιρέστε τα ρούχα.

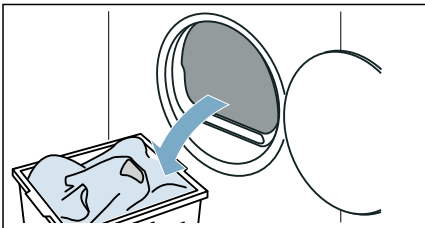

2. Πατήστε το **⓪**, για να απενεργοποιήσετε τη συσκευή.

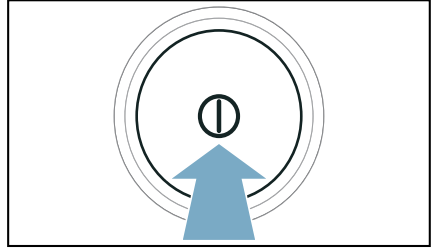

## Αδειασμα του δοχείου συμπυκνώματος

Κατά τη διάρκεια του στεγνώματος δημιουργείται συμπύκνωμα στη συσκευή.

Όταν δε χρησιμοποιηθεί κανένας εύκαμπος σωλήνα αποχέτευσης, συλλέγεται το συμπύκνωμα της συσκευής στο δοχείο συμπυκνώματος. Σε αυτή την περίπτωση πρέπει να αδειάζετε το δοχείο του συμπυκνώματος μετά από κάθε στέγνωμα και επιπλέον, όταν γεμίσει πρόωρα κατά τη διάρκεια του στεγνώματος.

1. Τραβήξτε έξω οριζόντια το δοχείο συμπυκνώματος.

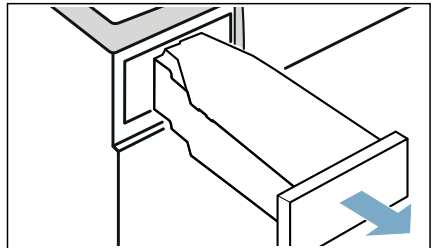

2. Χύστε το συμπύκνωμα.

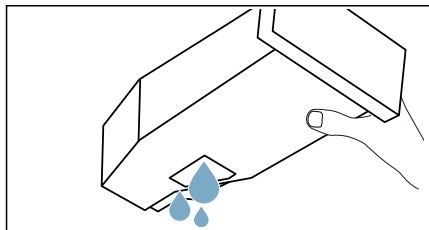

**Προσοχή!**

**Κίνδυνος βλάβης στην υγεία και υλικών ζημιών**

Το νερό του συμπυκνώματος δεν είναι νερό χρήσης και μπορεί να έχει ρυπανθεί με χνούδια. Το μολυσμένο συμπύκνωμα μπορεί να προκαλέσει βλάβες στην υγεία και υλικές ζημιές. Μην το πίνετε ή μην το χρησιμοποιείτε άλλο.

3. Σπρώξτε ξανά το δοχείο συμπυκνώματος μέσα στη συσκευή, μέχρι να ασφαλίσει αισθητά.

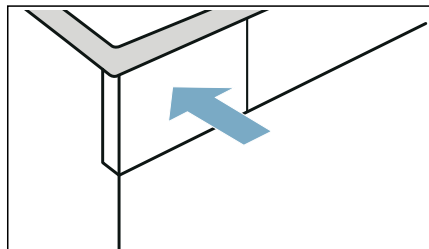

**Υπόδειξη:** Η σήτα στο δοχείο συμπυκνώματος φιλτράρει το συμπύκνωμα, το οποίο χρησιμοποιείται για τον αυτόματο καθαρισμό της συσκευής σας. Η σήτα καθαρίζεται με το άδειασμα του συμπυκνώματος. Ελέγχετε παρόλ' αυτά τη σήτα τακτικά για παραμένοντα αποθέματα και ενδεχομένως αφαιρέστε τα.

→ "Καθαρισμός της σήτας στο δοχείο συμπυκνώματος" στη σελίδα 50



## Ρυθμίσεις συσκευής

Μπορείτε να προσαρμόσετε ή ενεργοποιήσετε/απενεργοποιήσετε την ασφάλεια παιδιών και τις βασικές ρυθμίσεις (π.χ. σήματα).

### Ασφάλεια παιδιών

Με την ενεργοποίηση της ασφάλειας παιδιών εμποδίζετε έναν αθέλητο χειρισμό της κονσόλας.

#### Ενεργοποίηση/απενεργοποίηση της ασφάλειας παιδιών:

- Πατήστε το **Child Lock 3 sec.** (Κλειδώμα 3 δευτ.) για 3 δευτερόλεπτα.

**Υπόδειξη:** Η ασφάλεια παιδιών παραμένει ενεργοποιημένη ακόμη και μετά την απενεργοποίηση της συσκευής. Για να μπορείτε μετά την ενεργοποίηση να χειριστείτε την κονσόλα, πρέπει να απενεργοποιήσετε την ασφάλεια παιδιών.

### Σήμα υπόδειξης

Μπορείτε να ενεργοποιήσετε ή να απενεργοποιήσετε το σήμα υπόδειξης στο τέλος του προγράμματος. Όταν ενεργοποιήσετε αυτή τη ρύθμιση, ηχεί στο τέλος του προγράμματος ένα ηχητικό σήμα.

#### Ενεργοποιήστε / απενεργοποιήστε τη ρύθμιση της συσκευής ως εξής:

Πατήστε το **Signal** (Hχητικό σήμα).

Το σήμα υπόδειξης στο τέλος του προγράμματος είναι ενεργοποιημένο/ απενεργοποιημένο.

**Υπόδειξη:** Όταν στο τέλος του προγράμματος δεν ηχήσει κανένα σήμα, παρόλο που το σήμα υπόδειξης είναι ενεργοποιημένο, μπορείτε να προσαρμόσετε τη ρύθμιση της συσκευής.



## Βασικές ρυθμίσεις

Μπορείτε να προσαρμόσετε μερικές βασικές ρυθμίσεις στη συσκευή. Για να πραγματοποιήσετε προσαρμογές, πρέπει πρώτα να καλέσετε τη **λειτουργία ρύθμισης**:

1. Ρυθμίστε το πρόγραμμα στη θέση  1.

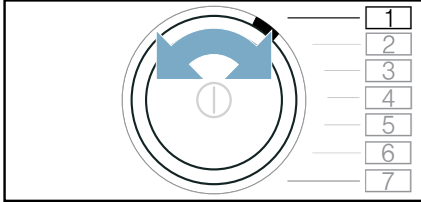

2. Πατήστε το  **Drying Aim** \* (Στόχος στεγνώματος) και συγχρόνως:

3. Ρυθμίστε το πρόγραμμα στη θέση  2.

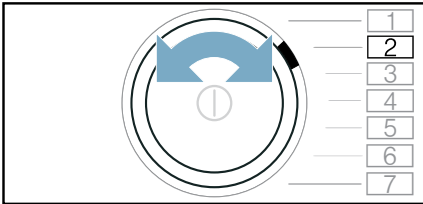

4. Αφήστε το  **Drying Aim** \* ελεύθερο.

Η λειτουργία ρύθμισης είναι ενεργοποιημένη.

Οι βασικές ρυθμίσεις είναι καταμερισμένες στις ακόλουθες θέσεις προγράμματος:

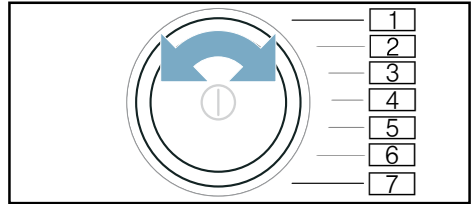

Θέση	Βασική ρύθμιση
<input type="checkbox"/> 2	Προσαρμογή της έντασης του ήχου των σημάτων υποδείξεων (π.χ. στο τέλος του προγράμματος).
<input type="checkbox"/> 3	Προσαρμογή της έντασης του ήχου των σημάτων χειρισμού.

### Τιμές ρύθμισης:

- 0 Off
- 1 μικρή
- 2 μεσαία
- 3 μεγάλη
- 4 πολύ μεγάλη

### Προσαρμογή και ενεργοποίηση/απενεργοποίηση βασικών ρυθμίσεων ως εξής

1. Ρύθμιση της θέσης της επιθυμητής βασικής ρύθμισης.
2. Αλλαγή της ρύθμισης με: — +
3. Προσαρμογή περαιτέρω βασικών ρυθμίσεων ή αποθήκευση και τερματισμός βασικών ρυθμίσεων.

### Αποθήκευση και τερματισμός βασικών ρυθμίσεων ως εξής

Απενεργοποιήστε τη συσκευή.

**Υπόδειξη:** Οι ρυθμίσεις παραμένουν επίσης και μετά την απενεργοποίηση της συσκευής αποθηκευμένες.



## Home Connect

Αυτή η συσκευή έχει δυνατότητα Wi-Fi και είναι τηλεχειριζόμενη μέσω μιας κινητής τερματικής συσκευής.

Μέσω της εφαρμογής (App) Home Connect με την κινητή τερματική συσκευή σας μπορείτε σε αυτή τη συσκευή:

- Να ρυθμίσετε και να ξεκινήσετε τα προγράμματα.
- Να προσαρμόσετε και να ενεργοποιήσετε / απενεργοποιήσετε τις ρυθμίσεις του προγράμματος.
- Να εξακριβώσετε την κατάσταση του προγράμματος.
- Να προσαρμόσετε και να ενεργοποιήσετε / απενεργοποιήσετε τις ρυθμίσεις της συσκευής.
- Να απενεργοποιήσετε τη συσκευή.

Προτού να μπορείτε να χρησιμοποιήσετε τις λειτουργίες Home Connect, εκτελέστε τα ακόλουθα βήματα:

1. Εγκαταστήστε την εφαρμογή (App) Home Connect στην κινητή τερματική συσκευή.
2. Εγγραφείτε στην εφαρμογή (App) Home Connect.
3. Συνδέστε τη συσκευή σας για μια μόνο φορά αυτόματα ή χειροκίνητα με το οικιακό δίκτυο.
4. Συνδέστε τη συσκευή την εφαρμογή (App) Home Connect.

Πληροφορίες για την εφαρμογή (App) θα βρείτε στην ιστοσελίδα μας για το Home Connect [www.home-connect.com](http://www.home-connect.com)

Οι υπηρεσίες Home Connect δεν είναι διαθέσιμες σε όλες τις χώρες. Η διαθεσιμότητα της λειτουργίας Home Connect εξαρτάται από τη διαθεσιμότητα των υπηρεσιών Home Connect στη χώρα σας. Πληροφορίες για αυτό το θέμα θα βρείτε στο: [www.home-connect.com](http://www.home-connect.com)

## Υποδείξεις

- Τηρείτε τις υποδείξεις ασφαλείας σε αυτές τις οδηγίες χρήσης και βεβαιωθείτε, ότι αυτές τηρούνται ακόμη και όταν χειρίζεστε τη συσκευή μέσω της εφαρμογής (App) Home Connect, ενώ δεν είστε στο σπίτι. Προσέξτε επίσης τις υποδείξεις στην εφαρμογή (App) Home Connect.
- Όταν γίνεται χειρισμός της συσκευής, δεν μπορείτε συγχρόνως να εκτελέσετε αλλαγές μέσω της εφαρμογής (App) Home Connect. Τις προσαρμογές στη συσκευή μπορείτε να τις δείτε στην εφαρμογή (App) Home Connect.

## Κλήση του μενού Home Connect

Στο μενού Home Connect μπορείτε να δημιουργήσετε και να δείτε τις συνδέσεις δικτύου, να επαναφέρετε τις ρυθμίσεις δικτύου, να ενεργοποιήσετε/ απενεργοποιήσετε το Wi-Fi και να βρείτε περαιτέρω λειτουργίες Home Connect.

1. Ενεργοποιήστε τη συσκευή.
2. Πατήστε το **Remote Start** (Απομακρυσμένη έναρξη) και κρατήστε το πατημένο το λιγότερο 3 δευτερόλεπτα.

Στην οθόνη ενδείξεων εμφανίζεται: **Ρυλ**. Βρίσκεστε τώρα στο μενού Home Connect.

**Υπόδειξη:** Πατήστε σύντομα το **Remote Start** (Απομακρυσμένη έναρξη), για να εγκαταλείψετε το μενού Home Connect.

## Σύνδεση με το οικιακό δίκτυο και με την εφαρμογή (App) Home Connect

Συνδέστε τη συσκευή σας για μια μόνο φορά **αυτόματα** ή **χειροκίνητα** με το οικιακό δίκτυο.

## Υποδείξεις

- Σε περίπτωση που ο δρομολογητής του οικιακού δικτύου σας διαθέτει μια λειτουργία WPS, μπορείτε να συνδέσετε τη συσκευή σας αυτόματα με το οικιακό σας δίκτυο.
- Σε περίπτωση που ο δρομολογητής του οικιακού δικτύου σας δε διαθέτει καμία λειτουργία WPS, πρέπει να συνδέσετε τη συσκευή σας χειροκίνητα με το οικιακό σας δίκτυο.

Στη συνέχεια πρέπει να συνδεθείτε με την εφαρμογή (App) Home Connect.

**Υπόδειξη:** Για να συνδέσετε τη συσκευή σας με το οικιακό δίκτυο, πρέπει να είναι ενεργοποιημένο το **Wi-Fi** στη συσκευή. Από τη μεριά του εργοστασίου το **Wi-Fi** είναι απενεργοποιημένο στη συσκευή και ενεργοποιείται αυτόματα, όταν συνδέσετε τη συσκευή σας με το οικιακό δίκτυο.

## Αυτόματη σύνδεση με το οικιακό δίκτυο

### Βήμα 2.1

Βεβαιωθείτε, ότι βρίσκεστε στο μενού Home Connect. → Σελίδα 34

1. Πατήστε το **Start/ ▷⏮ Reload**. Η συσκευή προσπαθεί τώρα να συνδεθεί με το οικιακό δίκτυο. Στην οθόνη ενδείξεων αναβοσβήνει .

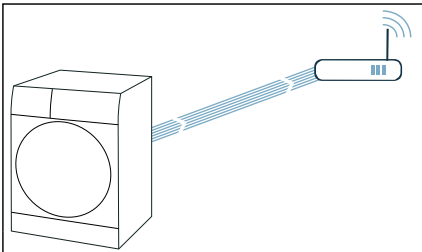

2. Ενεργοποιήστε μέσα στα επόμενα 2 λεπτά τη λειτουργία WPS στο δρομολογητή του οικιακού δικτύου. Σε περίπτωση που η συσκευή συνδέθηκε επιτυχώς με το οικιακό δίκτυο, εμφανίζεται στην οθόνη ενδείξεων **CSM** και το  ανάβει μόνιμα.

**Υπόδειξη:** Σε περίπτωση που δεν μπόρεσε να αποκατασταθεί καμία σύνδεση, ελέγξτε, εάν η συσκευή σας είναι εντός της εμβέλειας του οικιακού δικτύου. Επαναλάβετε την αυτόματη σύνδεση ή εκτελέστε τη χειροκίνητη σύνδεση.

## Χειροκίνητη σύνδεση με το οικιακό δίκτυο

### Βήμα 2.2

Βεβαιωθείτε, ότι βρίσκεστε στο μενού Home Connect. → Σελίδα 34

Βεβαιωθείτε, ότι έχετε ανοίξει την εφαρμογή (App) Home Connect και είστε συνδεδεμένοι.

1. Ρυθμίστε το πρόγραμμα στη θέση 2.

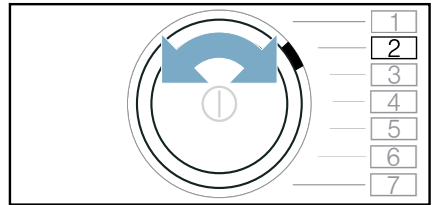

Στην οθόνη ενδείξεων εμφανίζεται: **SAP** (Χειροκίνητη σύνδεση).

2. Πατήστε το **Start/ ▷⏮ Reload**. Η συσκευή δημιουργεί ένα δικό της δίκτυο WLAN με το όνομα δικτύου (SSID) **HomeConnect**.

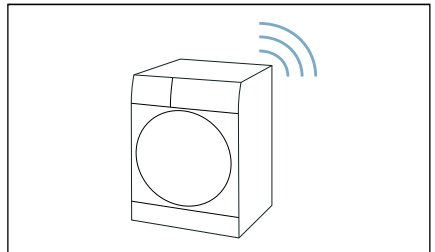

3. Στη φορητή τερματική συσκευή καλέστε τις ρυθμίσεις WLAN.

4. Συνδέστε τη φορητή τερματική συσκευή με το δίκτυο WLAN **HomeConnect** και εισάγετε τον κωδικό WLAN (Key) **HomeConnect**.

Η φορητή τερματική συσκευή σας συνδέεται τώρα με τη συσκευή. Η διαδικασία σύνδεσης μπορεί να διαρκέσει μέχρι και 60 δευτερόλεπτα.

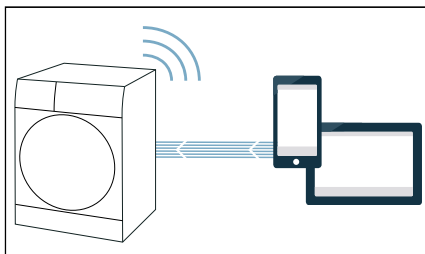

5. Μετά από επιτυχή σύνδεση, ανοίξτε την εφαρμογή (App) Home Connect στη φορητή τερματική συσκευή και ακολουθήστε τα βήματα στην εφαρμογή (App).
6. Εισάγετε στην εφαρμογή (App) Home Connect το όνομα δικτύου (SSID) και τον κωδικό (Key) **του οικιακού σας δικτύου**.
7. Ακολουθήστε τα τελευταία βήματα στην εφαρμογή (App) Home Connect, για να συνδέσετε τη συσκευή σας.

Σε περίπτωση που η συσκευή συνδέθηκε επιτυχώς με το οικιακό δίκτυο, εμφανίζεται στην οθόνη ενδείξεων **CON** και το  ανάβει μόνιμα.

**Υπόδειξη:** Σε περίπτωση που δεν μπόρεσε να αποκατασταθεί καμία σύνδεση, ελέγξτε, εάν η συσκευή σας είναι εντός της εμβέλειας του οικιακού δικτύου. Επαναλάβετε τη χειροκίνητη σύνδεση.

## Σύνδεση με την εφαρμογή (App) Home Connect

Εάν η συσκευής σας είναι συνδεδεμένη με το οικιακό δίκτυο, πρέπει να την συνδέσετε με την εφαρμογή (App) Home Connect.

Βεβαιωθείτε, ότι βρίσκεστε στο μενού Home Connect. → *Σελίδα 34*

Βεβαιωθείτε, ότι έχετε ανοίξει την εφαρμογή (App) Home Connect και είστε συνδεδεμένοι.

1. Ρυθμίστε το πρόγραμμα στη θέση 3.

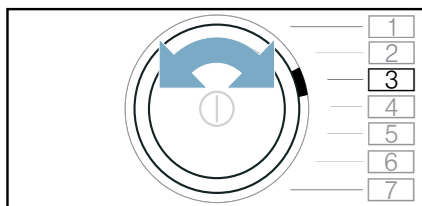

Στην οθόνη ενδείξεων εμφανίζεται: **APP** (Σύνδεση με App).

2. Πατήστε το **Start/Reload**. Η συσκευή προσπαθεί τώρα, να συνδεθεί με την εφαρμογή (App) Home Connect.
3. Μόλις η συσκευή σας εμφανιστεί στην εφαρμογή (App), ακολουθήστε τα τελευταία βήματα στην εφαρμογή (App) Home Connect.

**Υπόδειξη:** Σε περίπτωση που δεν μπόρεσε να αποκατασταθεί καμία σύνδεση, ελέγξτε, εάν η κινητή τερματική συσκευή σας βρίσκεται εντός της εμβέλειας του οικιακού δικτύου ή εάν είναι με αυτό συνδεδεμένη. Επαναλάβετε τη σύνδεση με την εφαρμογή (App) Home Connect.

## Ενεργοποίηση/ απενεργοποίηση της λειτουργίας Wi-Fi

Εάν η συσκευή σας είναι ήδη συνδεδεμένη με το οικιακό δίκτυο, μπορείτε να ενεργοποιήσετε ή να απενεργοποιήσετε το **Wi-Fi** στη συσκευή σας.

Βεβαιωθείτε, ότι βρίσκεστε στο μενού Home Connect. → Σελίδα 34

1. Ρυθμίστε το πρόγραμμα στη θέση 4.

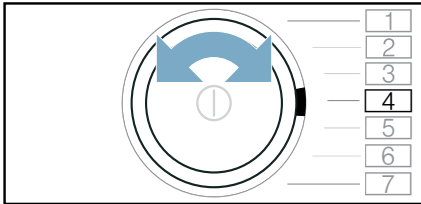

Στην οθόνη ενδείξεων εμφανίζεται: **Wi-Fi** (Λειτουργία Wi-Fi).

2. Πατήστε το **Start/Reload**.  
Εάν εμφανίζεται στην οθόνη ενδείξεων **Wi-Fi**, η λειτουργία Wi-Fi στη συσκευή είναι ενεργοποιημένη. Εάν εμφανίζεται στην οθόνη ενδείξεων **Wi-Fi**, η λειτουργία Wi-Fi στη συσκευή είναι απενεργοποιημένη.

### Υπόδειξις

- Όταν συνδέσετε τη συσκευή σας με το οικιακό δίκτυο, ενεργοποιείται αυτόματα το Wi-Fi.
- Όταν το Wi-Fi είναι ενεργοποιημένο, δεν απενεργοποιείται αυτόματα η συσκευή.
- Όταν το Wi-Fi είναι στη συσκευή απενεργοποιημένο, τότε ούτε η τηλε-εκκίνηση ούτε και ο τηλεχειρισμός της συσκευής μέσω της εφαρμογής (App) Home Connect είναι δυνατός.
- Όταν το Wi-Fi απενεργοποιηθεί και η συσκευή σας προηγουμένως ήταν συνδεδεμένη με το οικιακό σας δίκτυο, τότε με την επαναλειτουργία του Wi-Fi αποκαθίσταται ξανά η σύνδεση αυτόματα.

- Όταν ενεργοποιήσετε αυτή τη λειτουργία, αυξάνεται η κατανάλωση ενέργειας σε σχέση με τις αναφερόμενες στον πίνακα τιμών κατανάλωσης τιμές. → Σελίδα 61

## Επαναφορά των ρυθμίσεων δικτύου

Μπορείτε να επαναφέρετε τις ρυθμίσεις δικτύου.

Βεβαιωθείτε, ότι βρίσκεστε στο μενού Home Connect. → Σελίδα 34

1. Ρυθμίστε το πρόγραμμα στη θέση 5.

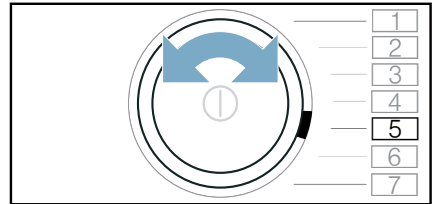

Στην οθόνη ενδείξεων εμφανίζεται: **Wi-Fi** (Επαναφορά των ρυθμίσεων δικτύου).

2. Πατήστε το **Start/Reload**.  
Στην οθόνη ενδείξεων εμφανίζεται: **Wi-Fi**.
3. Πατήστε το **Start/Reload**.

**Υπόδειξη:** Εάν θέλετε να χρησιμοποιήσετε τη συσκευή σας ξανά μέσω της εφαρμογής (App) Home Connect, πρέπει να την συνδέσετε ξανά με το οικιακό δίκτυο και με την εφαρμογή (App) Home Connect.

## Ενημέρωση λογισμικού

Μπορείτε να ενημερώσετε το λογισμικό Home Connect στη συσκευή σας. Μόλις μια νέα ενημέρωση λογισμικού είναι διαθέσιμη, εμφανίζεται στην οθόνη ενδείξεων μια υπόδειξη: **Wi-Fi**

Εγκαταστήστε την ενημέρωση απευθείας μέσω της **υπόδειξης στην οθόνη ενδείξεων** ή **χειροκίνητα** ως ακολούθως:

Βεβαιωθείτε, ότι βρίσκεστε στο μενού Home Connect. → Σελίδα 34

1. Ρυθμίστε το πρόγραμμα στη θέση 6.

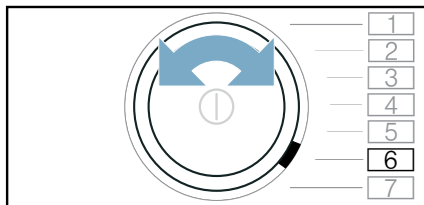

Στην οθόνη ενδείξεων εμφανίζεται: **U Pd** (Ενημέρωση). Το Start/ **D** Reload (Έναρξη/Προσθήκη ρούχων) αναβοσβήνει, όταν υπάρχει διαθέσιμη μια νέα ενημέρωση λογισμικού.

2. Πατήστε το **Start/ D Reload**. Στην οθόνη ενδείξεων εμφανίζεται: **ΥΞΞ**.
3. Πατήστε **Start/ D Reload**.

**Υπόδειξη:** Η ενημέρωση του λογισμικού μπορεί να διαρκέσει περισσότερα λεπτά. Μην απενεργοποιήσετε τη συσκευή κατά τη διάρκεια της ενημέρωσης.

## Διαχείριση ενέργειας

Μπορείτε να συνδέσετε τη συσκευή σας με το Smart Energy System (ενεργειακός διαχειριστής).

Αφού πρώτα συνδέσετε τη συσκευή σας με το Smart Energy System (ενεργειακός διαχειριστής) και ενεργοποιήσετε το **Flex Start**, μπορείτε να βελτιστοποιήσετε την κατανάλωση ενέργειας, ξεκινώντας τη συσκευή σας πάντα τότε, όταν η εγκατάσταση φωτοβολταϊκού συστήματος του σπιτιού σας προσφέρει αρκετή ενέργεια ή η τιμολόγηση του ηλεκτρικού ρεύματος είναι ευνοϊκή.

Περισσότερες πληροφορίες και απαιτήσεις συστήματος για τη χρήση του Διαχειριστή ενέργειας θα βρείτε στο: **www.home-connect.com/energymanagement**

### Υποδείξεις

- Το Smart Energy System (ενεργειακός διαχειριστής) πρέπει να χρησιμοποιεί το πρότυπο επικοινωνίας της πρωτοβουλίας EEB.

- Διαβάστε προηγουμένως στις οδηγίες χρήσης του Smart Energy System (ενεργειακός διαχειριστής), με ποιο τρόπο συνδέεται αυτό με τη συσκευή σας.

1. Ρυθμίστε το πρόγραμμα στη θέση 7.

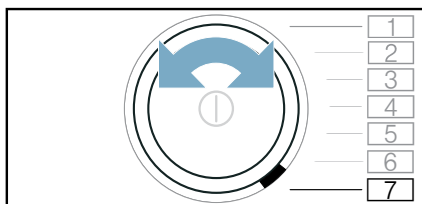

Στην οθόνη ενδείξεων εμφανίζεται **Ενεξ** (Ενεργειακός διαχειριστής).

2. Πατήστε το **Start/ D Reload**. Η συσκευή σας προσπαθεί τώρα να συνδεθεί με το Smart Energy System (διαχειριστής ενέργειας). Σε περίπτωση που η συσκευή συνδέθηκε επιτυχώς, εμφανίζεται στην οθόνη ενδείξεων: **ΞΟΠ**.
3. Ενεργοποιήστε τη λειτουργία Flexstart, όταν η συσκευή σας πρέπει να ξεκινήσει μέσω του Smart Energy System (διαχειριστής ενέργειας).

### Flex Start

Ενεργοποιήστε τη λειτουργία **Flex Start**, για να επιτραπεί στο Smart Energy System (ενεργειακός διαχειριστής), να ξεκινήσει τη συσκευή σας, όταν η εγκατάσταση φωτοβολταϊκού συστήματος του σπιτιού σας προσφέρει αρκετή ενέργεια ή η τιμολόγηση του ηλεκτρικού ρεύματος είναι ευνοϊκή.

**Υπόδειξη:** Το Smart Energy System (ενεργειακός διαχειριστής) μπορεί να ξεκινήσει τη συσκευή σας μόνο, όταν το Smart Energy System (ενεργειακός διαχειριστής) και η συσκευή είναι μεταξύ τους συνδεδεμένα.

### Ενεργοποιήστε τη λειτουργία Flex Start ως εξής:

1. Επιλέξτε το επιθυμητό πρόγραμμα.

2. Με τα πλήκτρα επιλογής + και - για τον χρόνο "Ετοιμο σε" ρυθμίστε το επιθυμητό χρονικό διάστημα.
3. Πατήστε το **Start/ ▷ Reload** (Εναρξη/ Προσθήκη ρούχων).
4. Πατήστε το **Remote Start** (Απομακρυσμένη έναρξη).

Στην οθόνη ενδείξεων εμφανίζεται ☺.

Η λειτουργία **FlexStart** είναι τώρα ενεργοποιημένη και η συσκευή περιμένει την τηλε-εκκίνηση από το Smart Energy System (διαχειριστής ενέργειας). Όταν στην οθόνη ενδείξεων αλλάξει η ένδειξη του χρόνου π.χ. στο **3.0h**, το Smart Energy System (ενεργειακός διαχειριστής) έχει καθορίσει μια χρονική στιγμή, στην οποία η συσκευή σας επιτρέπεται να ξεκινήσει. Το πρόγραμμα τερματίζεται μετά τον καθορισμένο χρόνο.

### Υποδείξεις

- Σε περίπτωση που το Smart Energy System (ενεργειακός διαχειριστής) δεν ξεκινήσει τη συσκευή, το πρόγραμμα ξεκινά παρόλ' αυτά πριν τη λήξη του ρυθμισμένου χρονικού διαστήματος. Το πρόγραμμα τελώνει μετά με τη λήξη του χρονικού διαστήματος.
- Η λειτουργία **Remote Start** και έτσι επίσης η λειτουργία **Flex Start** απενεργοποιούνται για λόγους ασφαλείας κάτω από τους ακόλουθους προϋποθέσεις:
  - Πατήστε το **Start/ ▷ Reload**.
  - Ανοίξτε την πόρτα πλήρωσης.
  - Πατήστε το **⓪**, για να απενεργοποιήσετε τη συσκευή.
  - Διακοπή ρεύματος.
 Εάν η λειτουργία **Flex Start** απενεργοποιήθηκε, εξακολουθεί να παραμένει το **— Finished in + ⓪** (Λήξη σε) ενεργοποιημένο.

### Συμπλήρωση ή αφαίριση ρούχων:

**Υπόδειξη:** Σε περίπτωση που η λειτουργία **Flex Start** έχει ήδη ενεργοποιηθεί και το πρόγραμμα δεν έχει ακόμη ξεκινήσει, μπορείτε να συμπληρώσετε ή να αφαιρέσετε ρούχα

1. Πατήστε το **Start/ ▷ Reload** (Εναρξη/ Προσθήκη ρούχων).

2. Ανοίξτε την πόρτα.
3. Συμπληρώστε ή αφαιρέστε ρούχα.
4. Κλείστε την πόρτα πλήρωσης.
5. Πατήστε το **Start/ ▷ Reload** (Εναρξη/ Προσθήκη ρούχων).
6. Πατήστε το **Remote Start** (Απομακρυσμένη έναρξη).

Η λειτουργία **FlexStart** είναι τώρα ενεργοποιημένη και η συσκευή περιμένει την τηλε-εκκίνηση από το Smart Energy System (διαχειριστής ενέργειας).

### Έξυπνη σύσταση προγράμματος

Αφού πρώτα πλύνετε τα ρούχα σας στο πλυντήριο ρούχων, στο στεγνωτήρα εμφανίζεται μετά η σύσταση ενός κατάλληλου προγράμματος για στέγνωμα των ρούχων.

Η προβλεπόμενη διάρκεια του συνιστούμενου προγράμματος καθορίζεται με βάση το προηγούμενο πρόγραμμα πλύσης.

Για την εξακρίβωση ενός ιδανικού προγράμματος στεγνώματος, οι συσκευές σας πρέπει να μεταδίδουν και να λαμβάνουν πληροφορίες.

### Γι' αυτό προσέξτε τα ακόλουθα:

- Για τη μεταφορά των δεδομένων, πρέπει το πρόγραμμα πλύσης να έχει ολοκληρωθεί εντελώς.
- Το πλυντήριο ρούχων πρέπει να έχει ικανότητα Home Connect.
- Το πλυντήριο ρούχων και ο στεγνωτήρας πρέπει να έχουν συνδεθεί με το οικιακό δίκτυο και να έχουν καταχωρηθεί στην εφαρμογή (App) Home Connect.

1. Ενεργοποιήστε τη συσκευή.
2. Ρυθμίστε το πρόγραμμα στο **Smart Dry** ☒.

Η ανάλυση ξεκινά και στην οθόνη ενδείξεων εμφανίζεται μια κινούμενη εικόνα.

3. Για τη διακοπή της ανάλυσης, ρυθμίστε ένα άλλο πρόγραμμα ή απενεργοποιήστε τη συσκευή.

Όταν βρεθεί το κατάλληλο πρόγραμμα, σταματά η κινούμενη εικόνα, η φωτοδίοδος (LED) του συνιστούμενου προγράμματος ανάβει συνεχώς και στην οθόνη ενδείξεων εμφανίζεται πληροφορία προγράμματος.

4. Πατήστε το **Start/ D/ Reload** (Έναρξη/ Προσθήκη ρούχων).

**Υπόδειξη:** Εάν δεν μπόρεσε να βρεθεί κανένα κατάλληλο πρόγραμμα, ηχεί ένα σήμα και στην οθόνη εμφανίζεται: = ==

### Προσέξτε τα ακόλουθα:

- Δε βρέθηκε κανένα κατάλληλο πρόγραμμα στεγνώματος για το επιλεγμένο πρόγραμμα πλύσης.
- Το πλυντήριο ρούχων και ο στεγνωτήρας πρέπει να έχουν συνδεθεί με το οικιακό δίκτυο και να έχουν καταχωρηθεί στην εφαρμογή (App) Home Connect.
- Ελέγξτε, εάν οι συσκευές σας είναι εντός της εμβέλειας του οικιακού δικτύου.
- Δεν υπάρχουν καθόλου δεδομένα του τελευταίου προγράμματος πλύσης. Τα δεδομένα αποθηκεύονται για 24 ώρες και μετά σβήνονται.
- Το πρόγραμμα πλύσης διακόπηκε. Το πρόγραμμα πλύσης πρέπει να έχει ολοκληρωθεί εντελώς.

## Τηλεδιάγνωση

Σε περίπτωση βλάβης η υπηρεσία εξυπηρέτηση πελατών μέσω της τηλεδιάγνωσης μπορεί να έχει πρόσβαση στη συσκευή σας.

Ελάτε σε επαφή με την υπηρεσία εξυπηρέτηση πελατών και βεβαιωθείτε, ότι η συσκευή σας είναι συνδεδεμένη με τον εξυπηρετητή Home Connect και ελέγξτε, εάν η υπηρεσία τηλεδιάγνωσης είναι διαθέσιμη στη χώρα σας.

**Υπόδειξη:** Για περισσότερες πληροφορίες και για τη διαθεσιμότητα της υπηρεσίας τηλεδιάγνωσης στη χώρα σας επισκεφτείτε την ενότητα Βοήθεια και Υποστήριξη της ιστοσελίδας Home Connect της χώρας σας: [www.home-connect.com](http://www.home-connect.com)

## Υπόδειξη για την προστασία των προσωπικών δεδομένων

Με τη σύνδεση για πρώτη φορά της συσκευής σας με ένα συνδεδεμένο στον διαδίκτυο (Internet) δίκτυο WLAN μεταδίδει η συσκευή σας τις ακόλουθες κατηγορίες δεδομένων στον εξυπηρετητή Home Connect (πρώτη εγγραφή):

- Μονοσήμαντη αναγνώριση συσκευής (αποτελούμενη από κωδικούς συσκευής καθώς και τη διεύθυνση MAC της ενσωματωμένης μονάδας επικοινωνίας Wi-Fi).
- Πιστοποιητικό ασφαλείας της μονάδας επικοινωνίας Wi-Fi (για την ασφάλεια της σύνδεσης μέσω της τεχνολογίας των πληροφοριών).
- Η τρέχουσα έκδοση λογισμικού και υλισμικού της οικιακής συσκευής σας.
- Κατάσταση μιας ενδεχομένως προηγούμενης επαναφοράς στις ρυθμίσεις του εργοστασίου.

Αυτή η πρώτη εγγραφή προετοιμάζει τη χρήση των λειτουργιών Home Connect και είναι απαραίτητη από τη χρονική στιγμή, που θέλετε να χρησιμοποιήσετε τις λειτουργίες Home Connect για πρώτη φορά.

**Υπόδειξη:** Προσέξτε, ότι οι λειτουργίες Home Connect μπορεί να χρησιμοποιηθούν μόνο σε συνδυασμό με την εφαρμογή (App) Home Connect. Πληροφορίες για την προστασία των προσωπικών δεδομένων μπορείτε να καλέσετε στην εφαρμογή (App) Home Connect.



## Δήλωση πιστότητας

Με το παρόν η εταιρεία Robert Bosch Hausgeräte GmbH δηλώνει, ότι η συσκευή με λειτουργικότητα Home Connect συμμορφώνεται με τις βασικές απαιτήσεις και τις υπόλοιπες σχετικές διατάξεις της οδηγίας 2014/53/EU.

Μια λεπτομερή δήλωση πιστότητας RED μπορείτε να βρείτε στον διαδικτυο (Internet) στην ηλεκτρονική διεύθυνση [www.bosch-home.com](http://www.bosch-home.com) στη σελίδα προϊόντος της συσκευής σας στα πρόσθετα έγγραφα.



Ζώνη 2,4 GHz: μέγ. 100 mW.

Ζώνη 5 GHz: μέγ. 100 mW.

	BE	BG	CZ	DK	DE
	EE	IE	EL	ES	FR
	HR	IT	CY	LV	LT
	LU	HU	MT	NL	AT
	PL	PT	RO	SI	SK
	FI	SE	UK	NO	CH
	TR				
WLAN (Wi-Fi) 5 GHz: Μόνο για εσωτερική χρήση μόνο					

## Λειτουργία ξετσαλακώματος

Αυτή η συσκευή διαθέτει προγράμματα, για το ξετσαλάκωμα στεγνών, λίγο φορεμένων ρούχων και τη μείωση οσμών.

### Υποδείξεις

- Προσέξτε τις συμβουλές για το πλύσιμο. → Σελίδα 28
- Πλύνετε τα ρούχα που έχουν λερωθεί με άρωμα, αποσμητικό ή ιδρώτα πριν τα φορέσετε ξανά.
- **Μην** ξετσαλακώσετε τα ακόλουθα ρούχα:
  - Μάλλινα, δερμάτινα, βισκόζη, ρούχα με μεταλλικά, ξύλινα ή πλαστικά μέρη.
  - Αδιάβροχα μπουφάν και ντισεράδες.
- Μη χρησιμοποιείτε κανένα σετ καθαρισμού στεγνωτήρα.

### Πλήρωση του δοχείου νερού

Η συσκευή σας ξετσαλακώνει τα στεγνά, λίγο φορεμένα ρούχα με κρύο πόσιμο νερό, το οποίο χύνετε με τη συμπαραδιδόμενη κανάτα νερού στο μπροστινό στόμιο πλήρωσης της συσκευής.

### Προσοχή!

#### Υλικές ζημιές και ζημιές στη συσκευή

Η συσκευή μπορεί να λερωθεί από χνουδία ή να υποστεί ζημιά από αποθέματα, εάν δε χρησιμοποιηθεί πόσιμο νερό για το ξετσαλάκωμα.

- Για το ξετσαλάκωμα χρησιμοποιείτε αποκλειστικά κρύο πόσιμο νερό.
  - Μη χρησιμοποιείτε νερό συμπυκνώματος ή απεσταγμένο νερό, ούτε πρόσθετα ή αποσκληρυντικά.
1. Επιλέξτε το επιθυμητό πρόγραμμα ξετσαλακώματος. → "Πίνακας προγραμμάτων" στη σελίδα 24
  2. Ρυθμίστε το επιθυμητό πρόγραμμα ξετσαλακώματος.
  3. Πατήστε **Start/Reload** (Έναρξη/ Προσθήκη ρούχων).

## el Λειτουργία ξετσαλακώματος

4. Στην οθόνη ενδείξεων εμφανίζεται ☹️.  
**Υπόδειξη:** Εάν στην οθόνη ενδείξεων δεν εμφανίζεται ☹️, το δοχείο νερού είναι ήδη γεμάτο με επαρκή ποσότητα νερού και το πρόγραμμα ξεκινά.
5. Τραβήξτε έξω οριζόντια το δοχείο συμπυκνώματος.

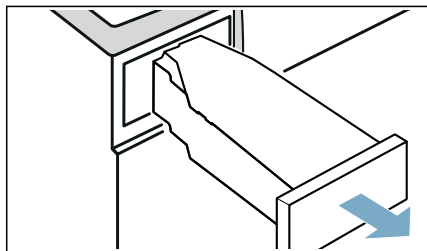

6. Χύστε περίπου 180 ml κρύο πόσιμο νερό με τη συμπαραδιδόμενη κανάτα νερού στο **μπροστινό** στόμιο πλήρωσης της συσκευής, μέχρι να σβήσει στην οθόνη ενδείξεων ☹️ και να ηχήσει ένα σήμα.

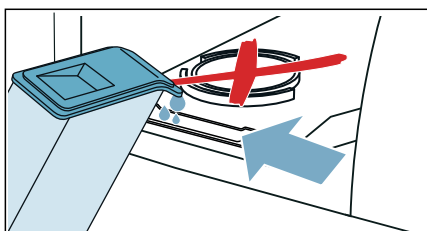

**Υπόδειξη:** Εάν χύσετε περισσότερο από 180 ml πόσιμου νερού στη συσκευή και στην οθόνη ενδείξεων δε σβήσει το ☹️, τότε χύσατε το πόσιμο νερό στο λάθος στόμιο πλήρωσης ή δεν ευθυγραμμίσατε σωστά τη συσκευή. Χύστε το πόσιμο νερό στο μπροστινό στόμιο πλήρωσης ή ευθυγραμμίστε σωστά τη συσκευή.  
→ "Τοποθέτηση της συσκευής" στη σελίδα 15

7. Σπρώξτε ξανά το δοχείο συμπυκνώματος μέσα στη συσκευή, μέχρι να ασφαλίσει αισθητά.

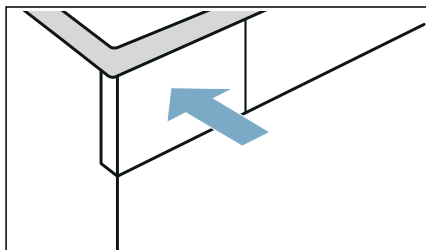

8. Πατήστε **Start/Reload** (Έναρξη/Προσθήκη ρούχων).

## Προγράμματα για το ξετσαλάκωμα

- Μην εκτελέσετε τα προγράμματα ξετσαλακώματος χωρίς φορτίο στον κάδο. Προσέξτε την περιγραφή των υφασμάτων και τη μέγιστη ποσότητα ρούχων των προγραμμάτων για το ξετσαλάκωμα. → Σελίδα 24
- Το άνοιγμα της πόρτας διακόπτει ένα πρόγραμμα ξετσαλακώματος. Για να ξεκινήσετε ξανά το πρόγραμμα, κλείστε την πόρτα και πατήστε στο **Start/Reload** (Έναρξη/Προσθήκη ρούχων).
- Η μέση διάρκεια του προγράμματος ξετσαλακώματος ανέρχεται περίπου στα 45 λεπτά και μπορεί σε περίπτωση ψυχρής θερμοκρασίας περιβάλλοντος να αυξηθεί, σε περίπτωση θερμής θερμοκρασίας περιβάλλοντος να μειωθεί.
- Κατά τη διάρκεια του ξετσαλακώματος μπορεί να δημιουργηθούν πρόσθετοι θόρυβοι.

- Το αποτέλεσμα του ξετσαλακώματος μπορεί να διαφέρει, ανάλογα με το είδος του υφάσματος, την ποσότητα των ρούχων και το ρυθμισμένο πρόγραμμα. Για ιδανικά αποτελέσματα, αφαιρέστε αμέσως τα ρούχα μετά το τέλος του προγράμματος, κρεμάστε τα σε μια κρεμάστρα για την ολοκλήρωση του στεγνώματος και τεντώστε τα, ώστε να πάρουν στο αρχικό τους σχήμα.

## Καθαρισμός του φίλτρου στο δοχείο νερού

Το φίλτρο στο δοχείο νερού προστατεύει τη συσκευή από τη ρύπανση και πρέπει να καθαρίζεται τακτικά.

### Προσοχή!

#### Υλικές ζημιές και ζημιές στη συσκευή

Μια λειτουργία χωρίς ή με ελαττωματικό φίλτρο μπορεί να οδηγήσει σε ζημιές στη συσκευή.

Λειτουργείτε τη συσκευή μόνο με ένα τοποθετημένο και μη κατεστραμμένο φίλτρο.

1. Τραβήξτε έξω οριζόντια το δοχείο συμπυκνώματος.

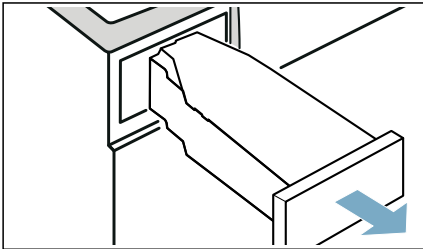

2. Αφαιρέστε το φίλτρο και καθαρίστε το κάτω από τρεχούμενο νερό ή σε ένα πλυντήριο πιάτων.

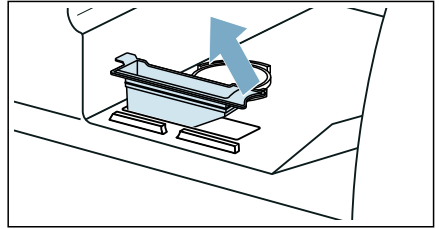

3. Τοποθετήστε το φίλτρο στο δοχείο νερού.
4. Σπρώξτε ξανά το δοχείο συμπυκνώματος μέσα στη συσκευή, μέχρι να ασφαλίσει αισθητά.

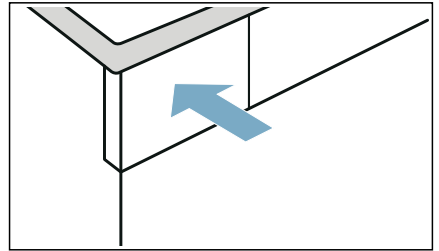

## Αποχέτευσης του συμπυκνώματος

Κατά τη διάρκεια του στεγνώματος δημιουργείται συμπύκνωμα στη συσκευή.

Λειτουργείτε τη συσκευή με συνδεδεμένο εύκαμπο σωλήνα αποχέτευσης.

Όταν δε χρησιμοποιηθεί κανένας εύκαμπτος σωλήνα αποχέτευσης, συλλέγεται το συμπύκνωμα της συσκευής στο δοχείο συμπυκνώματος. Σε αυτή την περίπτωση πρέπει να αδειάζετε το δοχείο του συμπυκνώματος μετά από κάθε στέγνωμα και επιπλέον, όταν γεμίσει πρόωρα κατά τη διάρκεια του στεγνώματος.

### Συνδέστε τον εύκαμπο σωλήνα αποχέτευσης ως ακολούθως:

1. Πάρτε τα εξαρτήματα από τον κάδο.

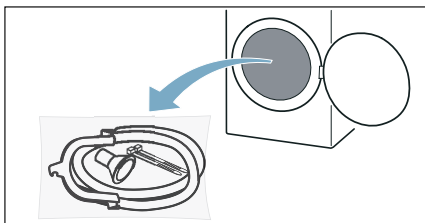

2. Αφαιρέστε όλα τα εξαρτήματα από το σάκο.

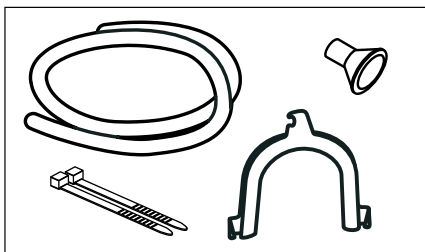

3. Αφαιρέστε το πώμα φραγής από το στόμιο.

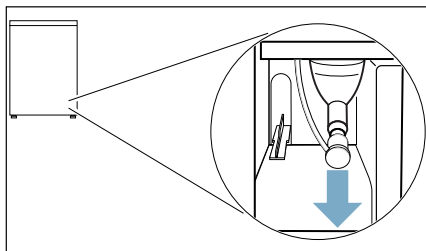

### Υποδείξεις

- Στην κατάσταση παράδοσης της συσκευής το πώμα φραγής είναι στερεωμένο στο στόμιο.
- Κατά την απομάκρυνση του πώματος φραγής μπορεί να εξέλθει λίγο υγρό από το στόμιο.

4. Σπρώξτε το πώμα φραγής στη θέση αναπόθεσης.

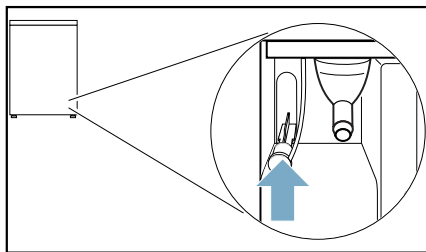

5. Σπρώξτε τον εύκαμπο σωλήνα αποχέτευσης μέχρι τέρμα πάνω στο ελεύθερο στόμιο.

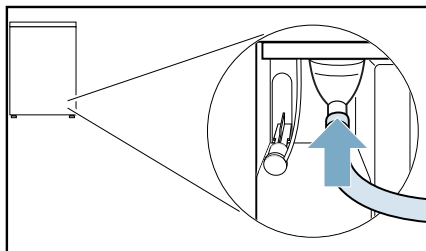

6. Στερεώστε την άλλη πλευρά του εύκαμπτου σωλήνα αποχέτευσης, ανάλογα με την κατάσταση της σύνδεσης, με τα υπόλοιπα εξαρτήματα.  
**Νιπτήρας:**

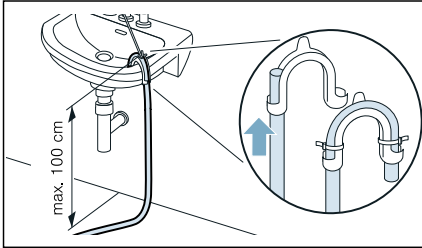
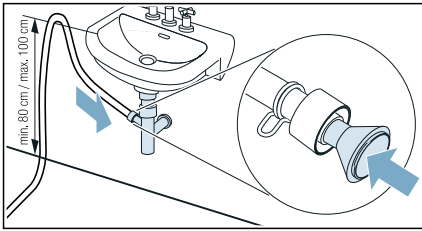
**Σιφόνι:**

Το σημείο σύνδεσης πρέπει να ασφαλιστεί με περιλαίμιο εύκαμπτου σωλήνα (περιοχή σύσφιξης 12-22 mm, ειδικά καταστήματα).

Σε περίπτωση σύνδεσης σε ένα σιφόνι πρέπει να προσέξετε, ώστε ο εύκαμπτος σωλήνας αποχέτευσης να οδηγηθεί σε ένα ύψος το λιγότερο 80 cm, αλλά όμως το πολύ 100 cm.

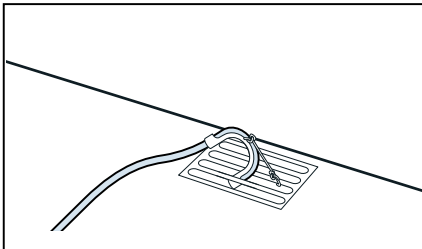
**Αποχέτευση (σιφόνι) δαπέδου:**
**Προσοχή!****Υλικές ζημιές από διαρροή ή χυμένο νερό.**

Ασφαλίστε τον εύκαμπτο σωλήνα αποχέτευσης, για να μη γλιστρήσει έξω. Μην τσακίσετε τον εύκαμπτο σωλήνα αποχέτευσης. Προσέξτε τη μέγιστη διαφορά ύψους μεταξύ της επιφάνειας τοποθέτησης και της αποχέτευσης των 100 cm.

**Προσοχή!****Το μαζεμένο νερό μπορεί να αναρροφηθεί ξανά στη συσκευή και να προξενήσει ζημιά.**

Ελέγξτε, εάν το νερό αποχτεύεται γρήγορα. Η αποχέτευση δεν επιτρέπεται να είναι κλεισμένη ή φραγμένη.

7. Τραβήξτε έξω οριζόντια το δοχείο συμπυκνώματος και αδειάστε το.

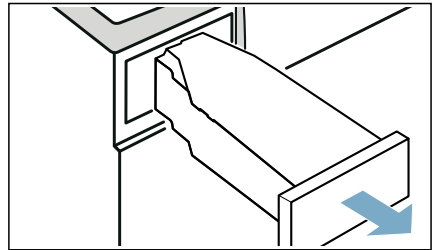

8. Γυρίστε το δοχείο συμπυκνώματος κατά 180° ανάποδα και απομακρύνετε το τοποθετημένο πώμα φραγής.

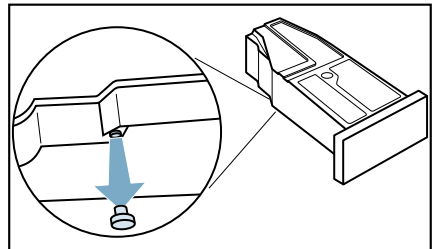

9. Γυρίστε ξανά το δοχείο συμπυκνώματος κατά 180° και τοποθετήστε το πώμα φραγής στην κοιλότητα στην επάνω πλευρά του δοχείου συμπυκνώματος.

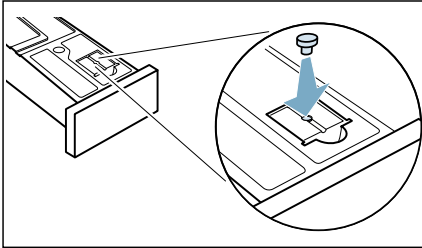

10. Σπρώξτε το δοχείο συμπυκνώματος μέσα, μέχρι να ασφαλίσει.

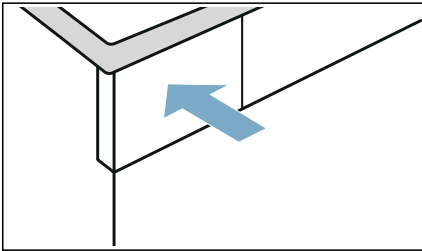

Το συμπύκνωμα απομακρύνεται τώρα μέσω του εύκαμπτου σωλήνα αποχέτευσης στην αποχέτευση ή σε ένα νιπτήρα.

**Υπόδειξη:** Εάν θέλετε να επαναφέρετε το συμπύκνωμα ξανά στο δοχείο συμπυκνώματος, εκτελέστε όλα τα βήματα με την αντίθετη σειρά.

### Προσοχή!

#### Υλικές ζημιές και ζημιές στη συσκευή

Όταν αποχετεύετε το νερό του συμπυκνώματος στο δοχείο του συμπυκνώματος, μπορεί να εξέλθει υγρό από το στόμιο και να προξενήσει υλικές ζημιές. Πριν από τη λειτουργία της συσκευής στερεώστε το πώμα φραγής πάνω στο στόμιο.



## Καθαρισμός και συντήρηση

### Καθαρισμός της συσκευής



#### Προειδοποίηση Κίνδυνος θανάτου!

Η συσκευή τροφοδοτείται με ηλεκτρική ενέργεια. Υπάρχει κίνδυνος ηλεκτροπληξίας, όταν έρθετε σε επαφή με ηλεκτροφόρα μέρη. Γι' αυτό προσέξτε παρακαλώ τα εξής:

- Απενεργοποιήστε τη συσκευή. Αποσυνδέστε τη συσκευή από την παροχή ρεύματος (τραβήξτε το φις από την πρίζα).
- Μην πιάνετε ποτέ το φις με υγρά χέρια.
- Όταν τραβάτε το φις από την πρίζα, πιάνετε πάντοτε το ίδιο το φις και ποτέ το καλώδιο τροφοδοσίας, διαφορετικά μπορεί να προκύψει ζημιά του καλωδίου τροφοδοσίας.
- Μην κάνετε καμία τεχνική τροποποίηση στη συσκευή ή στα χαρακτηριστικά της.
- Οι επισκευές και οποιαδήποτε άλλη εργασία στη συσκευή πρέπει να πραγματοποιείται μόνο από την υπηρεσία εξυπηρέτησης πελατών της εταιρείας μας ή από έναν ηλεκτρολόγο. Το ίδιο ισχύει και για την αντικατάσταση του καλωδίου τροφοδοσίας (όταν είναι απαραίτητο).
- Ανταλλακτικό καλώδιο τροφοδοσίας μπορεί να παραγγελθεί από την υπηρεσία εξυπηρέτησης πελατών της εταιρείας μας.



#### Προειδοποίηση Κίνδυνος δηλητηρίασης!

Δηλητηριώδεις αναθυμιάσεις μπορεί να προκύψουν από μέσα καθαρισμού, τα οποία περιέχουν διαλύτες, π.χ. βενζίνη καθαρισμού.

Μη χρησιμοποιείτε μέσα καθαρισμού που περιέχουν διαλύτες.

**⚠ Προειδοποίηση****Κίνδυνος ηλεκτροπληξίας/ζημιάς υλικού/ζημιάς στη συσκευή!**

Εάν εισαχρεί υγρασία στη συσκευή, μπορεί αυτό να προκαλέσει βραχυκύκλωμα.

Μη χρησιμοποιείτε ένα πλυστικό μηχάνημα υψηλής πίεσης, έναν ατμοκαθαριστή, ένα λάστιχο νερού ή ένα πιστόλι ψεκασμού για τον καθαρισμό της συσκευής σας.

**Προσοχή!****Ζημιά υλικού/ζημιά στη συσκευή**

Τα μέσα καθαρισμού και προεπεξεργασίας των ρούχων (π.χ. καθαριστικό λεκέδων, σπρέι πρόπλυσης, κ.α.) μπορεί να προκαλέσουν ζημιά, σε περίπτωση που έρθουν σε επαφή με τις επιφάνειες της συσκευής. Γι' αυτό προσέξτε παρακαλώ τα εξής:

- Μην επιτρέπετε σε αυτά τα μέσα να έρθουν σε επαφή με τις επιφάνειες της συσκευής.
- Καθαρίστε τη συσκευή μόνο με νερό και ένα μαλακό, υγρό πανί.
- Απομακρύνετε αμέσως τυχόν απορρυπαντικό, σπρέι ή άλλα υπολείμματα.

**Καθαρισμός της μονάδας δαπέδου**

Αυτή η συσκευή διαθέτει έναν αυτόματο αυτοκαθαρισμό. Τα χνούδια από τα ρούχα δεν πρέπει να απομακρύνονται μετά από κάθε λειτουργία, αλλά συλλέγονται στη μονάδα δαπέδου.

Για να μη θέσετε σε κίνδυνο τη λειτουργία της συσκευής, **πρέπει** να καθαρίζετε τη μονάδα δαπέδου (δοχείο χνουδιών και φίλτρο χνουδιών) μόνο στις ακόλουθες περιπτώσεις:

- Στην οθόνη ενδείξεων εμφανίζεται η υπόδειξη: .
- Πριν από την εκτέλεση της φροντίδας της συσκευής.

**Εναλλακτικά μπορείτε** να καθαρίσετε τη μονάδα δαπέδου της συσκευής οποτεδήποτε.

**Υπόδειξη:** Αφήστε τη συσκευή να κρυώσει μετά τη λειτουργία περίπου 30 λεπτά, προτού αρχίσετε με τον καθαρισμό.

**Καθαρίστε τη μονάδα δαπέδου ως ακολούθως:**

1. Ανοίξτε τη θυρίδα συντήρησης από τη λαβή.

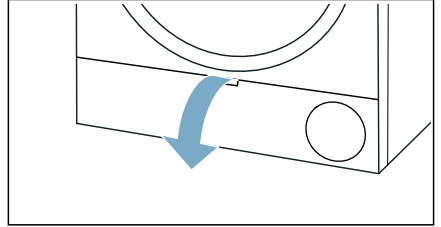

2. Απασφαλίστε το μοχλό του καλύμματος του εναλλάκτη θερμότητας.

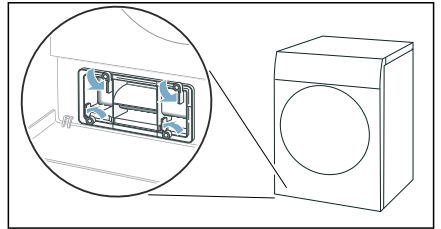

3. Τραβήξτε έξω το κάλυμμα του εναλλάκτη θερμότητας από τη λαβή.

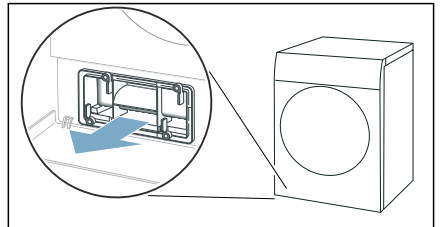

## e1 Καθαρισμός και συντήρηση

4. Απομακρύνετε όλα τα χνούδια από το κάλυμμα του εναλλάκτη θερμότητας και το φίλτρο χνούδιών.

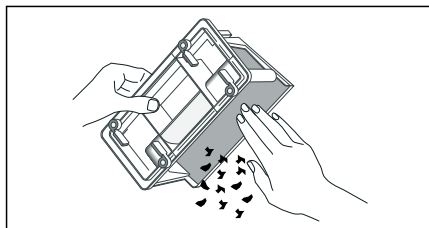

**Υπόδειξη:** Προσέξτε, να μην παραμείνει καθόλου ρύπανση πάνω στις στεγανοποιήσεις του καλύμματος του εναλλάκτη θερμότητας.

5. Ξεπλύνετε προσεκτικά την εσωτερική πλευρά του καλύμματος του εναλλάκτη θερμότητας και του φίλτρου χνούδιών κάτω από τρεχούμενο νερό και στεγνώστε την.

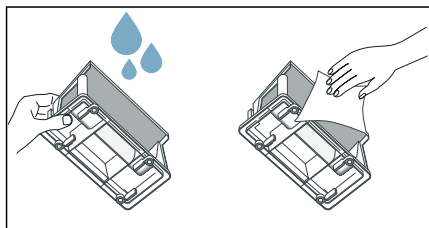

### Υποδείξεις

- Σε περίπτωση μεγάλης ρύπανσης μπορείτε για τον καθαρισμό να χρησιμοποιήσετε μια μαλακιά βούρτσα.
- Προσέξτε, να στεγνώσετε καλά τη σήτα του δοχείου χνούδιών μετά το ξέπλυμα. Ένα υγρό φίλτρο χνούδιών μπορεί να αυξήσει τον χρόνο στεγνώματος και να επηρεάσει το αποτέλεσμα του στεγνώματος.

6. Τραβήξτε έξω το δοχείο συλλογής χνούδιών οριζόντια.

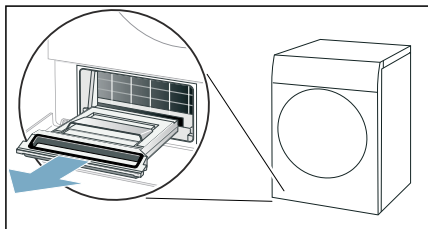

**Υπόδειξη:** Το δοχείο χνούδιών μπορεί να περιλαμβάνει υγρά χνούδια και υπόλοιπο νερό και τραβώντας το έξω να στάξει.

7. Ανοίξτε το δοχείο χνούδιών και απομακρύνετε τα χνούδια.

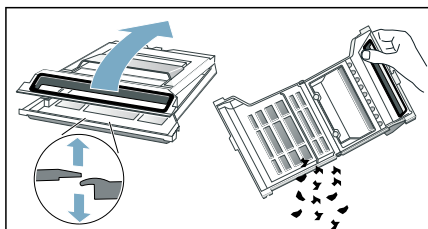

8. Ξεπλύνετε προσεκτικά τη σήτα του δοχείου χνούδιών κάτω από τρεχούμενο νερό και στεγνώστε την.

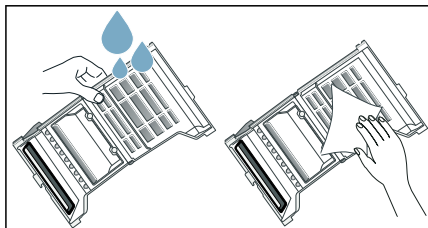

### Υποδείξεις

- Σε περίπτωση μεγάλης ρύπανσης μπορείτε για τον καθαρισμό να χρησιμοποιήσετε μια μαλακιά βούρτσα.
- Δεν επιτρέπεται να απομακρύνετε τη στεγανοποίηση του δοχείου χνούδιών ή να της προξενήσετε ζημιά.



- Μπορείτε να καθαρίσετε το δοχείο χνουδιών επίσης και στο πλυντήριο πιάτων.
- Προσέξτε, να στεγνώσετε καλά τη σήτα του δοχείου χνουδιών μετά το ξέπλυμα.

**9.** Κλείστε το δοχείο χνουδιών.

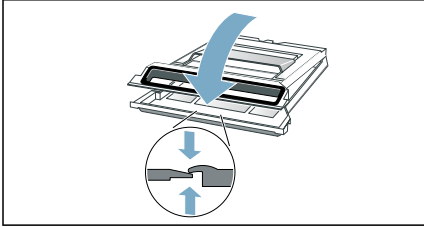

**Υπόδειξη:** Προσέξτε, να κλείσετε εντελώς το δοχείο χνουδιών.

**10.** Σπρώξτε μέσα το δοχείο χνουδιών οριζόντια μέχρι τέρμα.

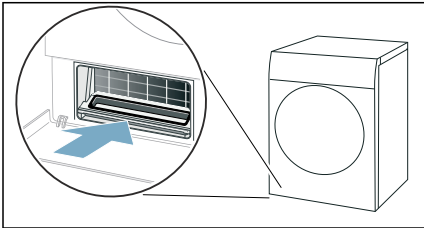

**11.** Σπρώξτε μέσα το κάλυμμα του εναλλάκτη θερμότητας από τη λαβή.

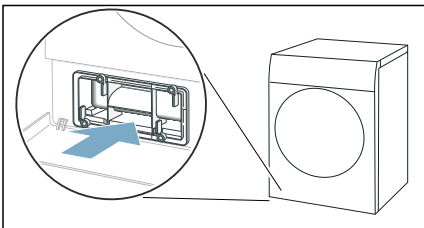

**Υπόδειξη:** Μπορείτε να σπρώξετε μέσα το κάλυμμα του εναλλάκτη θερμότητας μόνο, όταν το δοχείο συλλογής χνουδιών βρίσκεται στη συσκευή.

**12.** Ασφαλίστε το μοχλό του καλύμματος του εναλλάκτη θερμότητας.

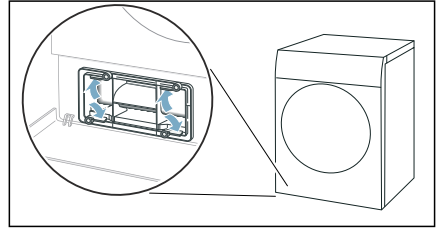

**13.** Κλείστε τη θυρίδα συντήρησης.

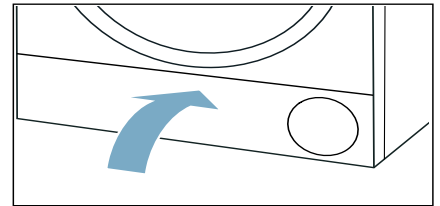

Έχετε καθαρίσει τη μονάδα δαπέδου της συσκευής.

**Προσοχή!**

**Ζημιά υλικού/Ζημιά στη συσκευή**

Εάν λειτουργείτε τη συσκευή χωρίς ένα συλλέκτη χνουδιών (π.χ. φίλτρο χνουδιών, δοχείο χνουδιών, ανάλογα με τις προδιαγραφές της συσκευής) ή εάν ο συλλέκτης χνουδιών είναι ελλειπής ή ελαττωματικός, αυτό μπορεί να οδηγήσει σε ζημιές στη συσκευή.

Μη λειτουργείτε τη συσκευή χωρίς ένα συλλέκτη χνουδιών ή με έναν ελλειπή ή ελαττωματικό συλλέκτη χνουδιών.

## Καθαρισμός του αισθητήρα υγρασίας

**Υπόδειξη:** Ο αισθητήρας υγρασίας μετρά το βαθμό υγρασίας των ρούχων. Μετά από μακρόχρονη χρήση μπορούν να εναποτεθούν λεπτά υπολείμματα αλάτων ασβεστίου ή υπολείμματα απορρυπαντικών και μέσω φροντίδας. Αυτά τα αποθέματα πρέπει να απομακρύνονται τακτικά, διαφορετικά τίθεται σε κίνδυνο το αποτέλεσμα του στεγνώματος.

1. Ανοίξτε την πόρτα.

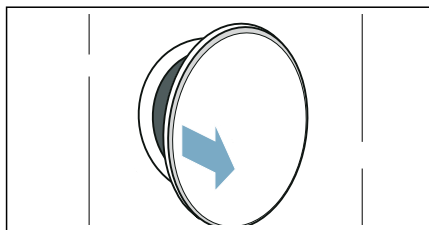

2. Καθαρίστε τον αισθητήρα υγρασίας με ένα τραχύ σφουγγάρι.

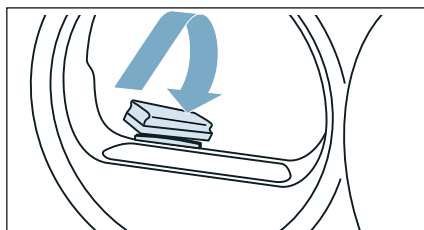

### Προσοχή!

**Ο αισθητήρας υγρασίας μπορεί να υποστεί ζημιά.**

Ο αισθητήρας υγρασίας αποτελείται από ανοξείδωτο χάλυβα. Μην καθαρίζετε τον αισθητήρα με τραχιά υλικά και σύρμα τριψίματος.

## Καθαρισμός της σήτας στο δοχείο συμπυκνώματος

**Υπόδειξη:** Η σήτα στο δοχείο συμπυκνώματος χρησιμεύει για τον καθαρισμό του συμπυκνώματος, το οποίο χρησιμοποιείται για τον αυτόματο καθαρισμό αυτής της συσκευής.

1. Τραβήξτε έξω οριζόντια το δοχείο συμπυκνώματος.

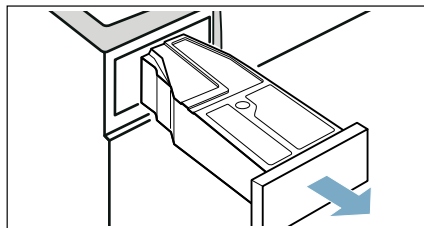

2. Χύστε το συμπύκνωμα.
3. Αφαιρέστε τη σήτα.

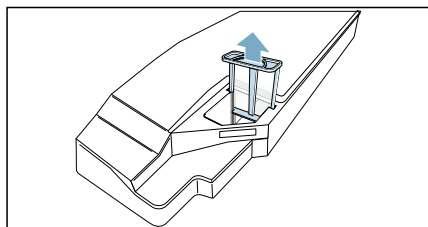

4. Καθαρίστε τη σήτα κάτω από τρεχούμενο ζεστό νερό ή στο πλυντήριο πιάτων.

**Υπόδειξη:** Σε περίπτωση μεγάλης ρύπανσης μπορείτε για τον καθαρισμό να χρησιμοποιήσετε μια μαλακιά βούρτσα.

5. Τοποθετήστε μέσα τη σήτα μέχρι να ασφαλίσει αισθητά.

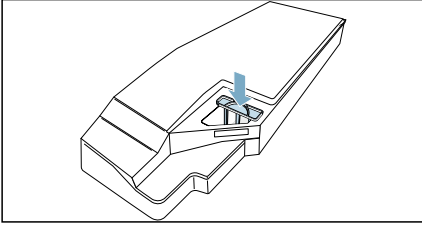

### Προσοχή!

**Χωρίς τη σήτα μπορεί να περάσουν χνούδια μέσα στη συσκευή και να προξενήσουν ζημιά.**

Λειτουργείτε τη συσκευή μόνο με τοποθετημένη τη σήτα.

6. Τοποθετήστε μέσα το δοχείο συμπυκνώματος, μέχρι να ασφαλίσει αισθητά.

## Φροντίδα της συσκευής

Η συσκευή προσφέρει πρόσθετα προγράμματα καθαρισμού, τα οποία μπορείτε να εκτελέσετε για τη φροντίδα της συσκευής:

- Με την απλή φροντίδα της συσκευής απομακρύνετε πιθανά ελαφρά αποθέματα ρύπανσης στη συσκευή.
- Με την εντατική φροντίδα της συσκευής απομακρύνετε πιθανά επίμονα αποθέματα ρύπανσης στη συσκευή καθώς και οσμές μετά από ένα μεγαλύτερο χρονικό διάστημα ακινητοποίησης.

Προτού εκτελέσετε τη φροντίδα της συσκευής, πρέπει να προετοιμαστεί η φροντίδα της συσκευής.

### Προειδοποίηση

**Κίνδυνος ζεματίσματος/υλικές ζημιές και ζημιές στη συσκευή!**

Καυτό ή πολύ ζεστό νερό μπορεί να οδηγήσει σε σοβαρά εγκαύματα καθώς και σε υλικές ζημιές και ζημιές στη συσκευή, όταν χυθεί ή διαρρεύσει. Μη χρησιμοποιείτε καθόλου καυτό νερό για αυτή τη συσκευή, για τα δομικά συγκροτήματα και τα εξαρτήματά της. Αποφύγετε την επαφή του δέρματος με καυτό νερό ή ατμό.

### Προειδοποίηση

**Κίνδυνος δηλητηρίασης/ζημιάς υλικού!**

Το νερό της συμπύκνωσης δεν είναι κατάλληλο για πόσιμο νερό και μπορεί να έχει μολυνθεί με χνούδια. Το μολυσμένο νερό της συμπύκνωσης μπορεί να είναι επικίνδυνο για την υγεία και μπορεί να προκαλέσει υλικές ζημιές.

Μην το πίνετε ή μην το επαναχρησιμοποιείτε.

## Προετοιμασία της φροντίδας της συσκευής

### Προετοιμασία της συσκευής για τη φροντίδα της συσκευής

Η συσκευή πρέπει να προετοιμαστεί **πριν** από μια απλή ή εντατική φροντίδα της συσκευής.

### Προετοιμάστε τη συσκευή για τη φροντίδα της συσκευής ως ακολούθως:

1. Καθαρισμός της μονάδας δαπέδου. → Σελίδα 47
2. Ανοίξτε την πόρτα.
3. Αφαιρέστε τα ρούχα.

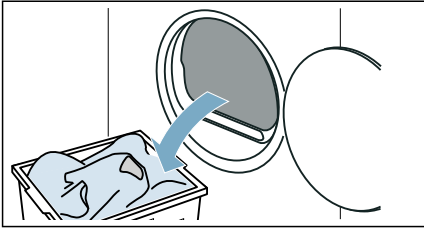

4. Κλείστε την πόρτα πλήρωσης.
5. Τραβήξτε έξω οριζόντια το δοχείο συμπυκνώματος και αδειάστε το.

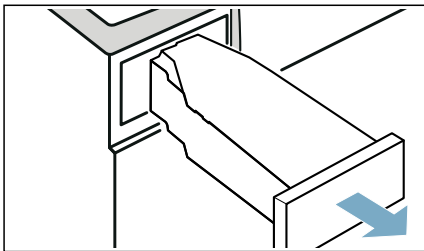

6. Πατήστε το , για να ενεργοποιήσετε τη συσκευή.

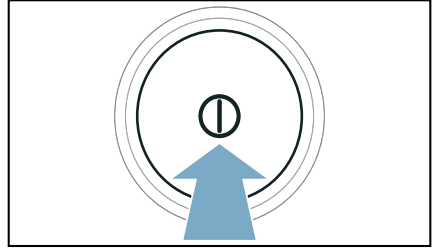

Η συσκευή είναι τώρα προετοιμασμένη για τη φροντίδα της συσκευής.

### Προετοιμασία του δοχείου συμπυκνώματος για τη φροντίδα της συσκευής

Όταν αποχετεύετε το συμπύκνωμα της συσκευής μέσω του εύκαμπτου σωλήνα αποχέτευσης, πρέπει το δοχείο του συμπυκνώματος να προετοιμαστεί **πριν** από μια απλή ή εντατική φροντίδα της συσκευής.

### Προετοιμάστε το δοχείο συμπυκνώματος για τη φροντίδα της συσκευής ως ακολούθως:

1. Απομακρύνετε το τοποθετημένο πώμα φραγής από την κοιλότητα του δοχείου συμπυκνώματος.

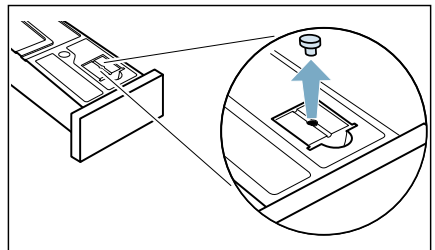

2. Γυρίστε το δοχείο συμπυκνώματος κατά 180° ανάποδα και τοποθετήστε το πώμα φραγής.

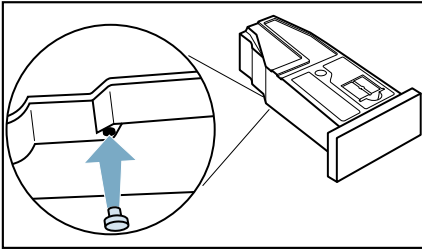

3. Καθαρισμός της σήτας στο δοχείο συμπυκνώματος. → Σελίδα 50  
Το δοχείο του συμπυκνώματος είναι τώρα προετοιμασμένο για τη φροντίδα της συσκευής.

**Υπόδειξη:** Όταν αποχετεύετε το συμπύκνωμα της συσκευής μέσω του εύκαμπτου σωλήνα αποχέτευσης, επαναφέρετε αυτά τα βήματα **μετά** από μια απλή ή εντατική φροντίδα της συσκευής.

## Εκτέλεση της απλής φροντίδας της συσκευής

Μπορείτε να εκτελέσετε την απλή φροντίδα της συσκευής, για να απομακρύνετε πιθανά ελαφρά αποθέματα ρύπανσης στη συσκευή.

### Υποδείξεις

- Μετά από λίγο χρόνο χρήσης η συσκευή σας συνιστά αυτόματα την απλή φροντίδα συσκευής. Στην οθόνη ενδείξεων εμφανίζεται μετά **Σ-Ε** πριν την έναρξη του προγράμματος για 5 δευτερόλεπτα καθώς και μετά το τέλος του προγράμματος. Αυτή η υπόδειξη εμφανίζεται ξανά, μέχρι να εκτελέσετε πλήρως την απλή φροντίδα συσκευής.
- Η απλή φροντίδα της συσκευής διαρκεί περίπου 1 ώρα.

## Εκτελέστε τη φροντίδα της συσκευής ως ακολούθως:

1. Προετοιμάστε τη φροντίδα της συσκευής. → Σελίδα 52
2. Ρυθμίστε το πρόγραμμα στη θέση 1.

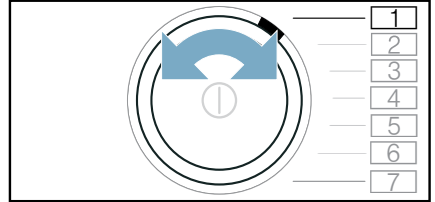

3. Πατήστε το **Drying Aim** \* (Στόχος στεγνώματος) και κρατήστε το πατημένο, συγχρόνως:
4. Ρυθμίστε το πρόγραμμα στη θέση 4.

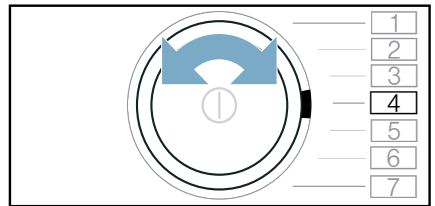

Στην οθόνη ενδείξεων εμφανίζονται εναλλάξ **ΣΡ** ! και η διάρκεια του προγράμματος.

5. Χύστε περίπου 1 ½ λίτρο ζεστό νερό της βρύσης στο δοχείο συμπύκνωσης.

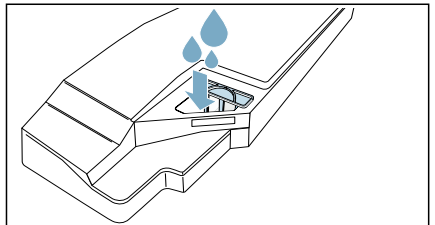

**Υπόδειξη:** Κρατείτε πάντοτε το γεμάτο δοχείο συμπύκνωσης οριζόντια, έτσι ώστε να μη χυθεί υγρό.

## eI Φροντίδα της συσκευής

6. Σπρώξτε το δοχείο συμπυκνώματος μέσα, μέχρι να ασφαλίσει.

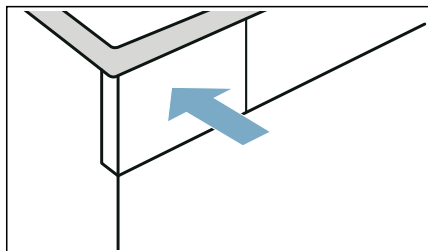

7. Πατήστε το **Start/ D|| Reload** (Έναρξη/ Προσθήκη ρούχων).

Η φροντίδα της συσκευής ξεκινά και ηχεί ένα σήμα.

Στην οθόνη ενδείξεων εμφανίζεται **End** στο τέλος της φροντίδας της συσκευής και ηχεί ένα σήμα.

8. Τραβήξτε έξω οριζόντια το δοχείο συμπυκνώματος και αδειάστε το.

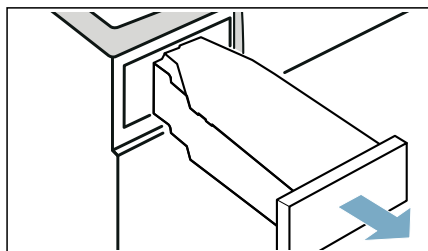

9. Σπρώξτε το δοχείο συμπυκνώματος μέσα, μέχρι να ασφαλίσει.

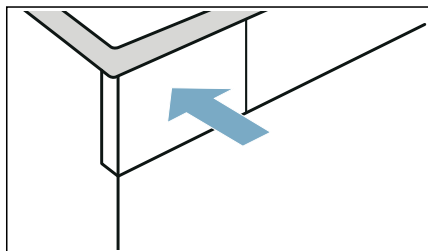

10. Πατήστε το **⓪**, για να απενεργοποιήσετε τη συσκευή.

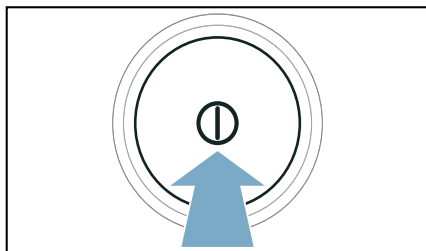

Έχετε εκτελέσει τη φροντίδα της συσκευής.

## Εκτέλεση της εντατικής φροντίδας της συσκευής

Μπορείτε να εκτελέσετε την εντατική φροντίδα της συσκευής, για να απομακρύνετε πιθανά επίμονα αποθέματα ρύπανσης στη συσκευή καθώς και οσμές μετά από ένα χρονικό διάστημα ακινητοποίησης πάνω από έναν μήνα.

### Υποδείξεις

- Η εντατική φροντίδα της συσκευής διαρκεί περίπου 4 ώρες. Η διάρκεια μπορεί να παραταθεί, όταν δεν εκτελέσετε έγκαιρα τα απαραίτητα βήματα ενεργειών κατά τη διάρκεια του προγράμματος.
- Η εντατική φροντίδα της συσκευής δεν πρέπει να διακοπεί μετά το ξεκίνημα του προγράμματος.
- Για την εντατική φροντίδα της συσκευής χρειάζεστε ένα γνήσιο μέσο φροντίδας, το οποίο μπορείτε να το παραγγείλετε κάτω από τον αριθμό ανταλλακτικού: **00311829** στην υπηρεσία εξυπηρέτησης πελατών. Τα στοιχεία επικοινωνίας όλων των χωρών θα τα βρείτε στον επισυναπτόμενο πίνακα υπηρεσιών εξυπηρέτησης πελατών.

**⚠ Προειδοποίηση****Κίνδυνος τραυματισμού/ζημιάς υλικού/ζημιάς στη συσκευή!**

Η χρήση ανταλλακτικών εξαρτημάτων και αξεσουάρ, που προσφέρονται από άλλες μάρκες, είναι επικίνδυνη και μπορεί να οδηγήσει σε τραυματισμούς, υλικές ζημιές ή ζημιές στη συσκευή.

Για λόγους ασφαλείας χρησιμοποιείτε μόνο γνήσια ανταλλακτικά και εξαρτήματα.

**Προσοχή!****Ζημιά υλικού/ζημιά στη συσκευή**

Εάν χύσετε τη λάθος ποσότητα απορρυπαντικού ή μέσου καθαρισμού μέσα στη συσκευή, μπορεί αυτό να οδηγήσει σε υλικές ζημιές ή ζημιές στη συσκευή.

Χρησιμοποιείτε απορρυπαντικά/μέσα φροντίδας/μέσα καθαρισμού και μαλακτικά σύμφωνα με τις οδηγίες του κατασκευαστή.

**Εκτελέστε τη φροντίδα της συσκευής ως ακολούθως:**

1. Προετοιμάστε τη φροντίδα της συσκευής. → Σελίδα 52
2. Ρυθμίστε το πρόγραμμα στη θέση 1.

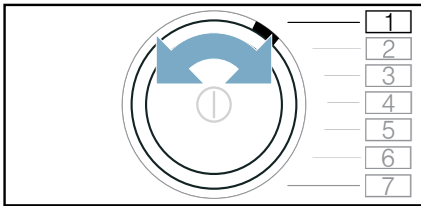

3. Πατήστε το  Drying Aim \* (Στόχος στεγνώματος) και κρατήστε το πατημένο, συγχρόνως:
4. Ρυθμίστε το πρόγραμμα στη θέση 4.

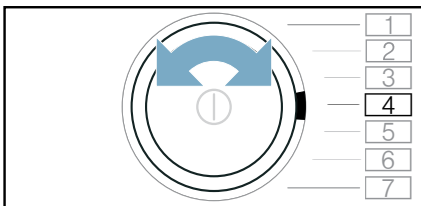

Στην οθόνη ενδείξεων εμφανίζονται εναλλάξ **CP** και η διάρκεια του προγράμματος.

5. Πατήστε το **+**.  
Στην οθόνη ενδείξεων εμφανίζονται εναλλάξ **CPZ** και η διάρκεια του προγράμματος.
6. Τραβήξτε έξω οριζόντια το δοχείο συμπυκνώματος και αδειάστε το.

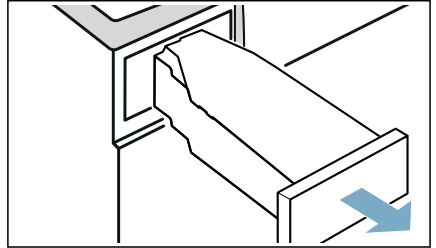

7. Χύστε μία φιάλη γνήσιου μέσου φροντίδας της συσκευής και περίπου 1 ½ λίτρο ζεστό νερό της βρύσης στο δοχείο συμπύκνωσης.

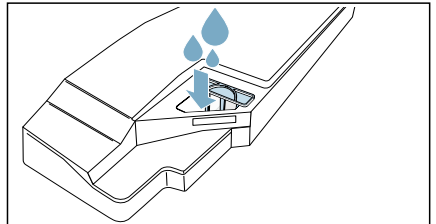

**Υπόδειξη:** Κρατείτε πάντοτε το γεμάτο δοχείο συμπύκνωσης οριζόντια, έτσι ώστε να μη χυθεί υγρό.

8. Σπρώξτε το δοχείο συμπυκνώματος μέσα, μέχρι να ασφαλίσει.

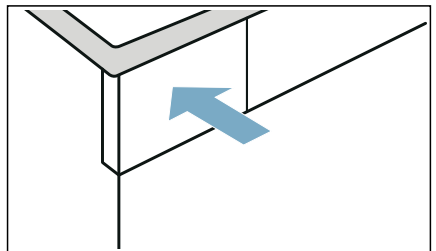

9. Πατήστε το **Start/Reload** (Έναρξη/ Προσθήκη ρούχων).

## el Φροντίδα της συσκευής

Η φροντίδα της συσκευής ξεκινά και ηχεί ένα σήμα.

Μετά περίπου 3 ώρες σταματά προσωρινά η συσκευή τη φροντίδα της συσκευής και στην οθόνη ενδείξεων αναβοσβήνει η υπολειπόμενη διάρκεια του προγράμματος.

10. Τραβήξτε έξω οριζόντια το δοχείο συμπυκνώματος και αδειάστε το.

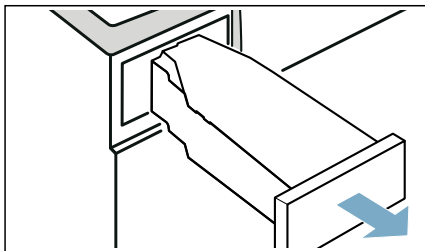

11. Χύστε περίπου 1 ½ λίτρο ζεστό νερό της βρύσης στο δοχείο συμπύκνωσης.

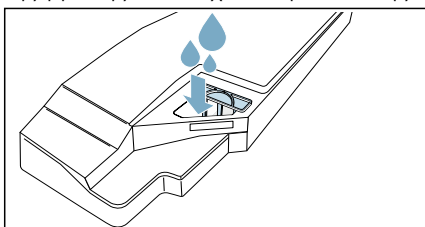

**Υπόδειξη:** Κρατείτε πάντοτε το γεμάτο δοχείο συμπύκνωσης οριζόντια, έτσι ώστε να μη χυθεί υγρό.

12. Στρέψτε το δοχείο του συμπυκνώματος προσεκτικά οριζόντια και αδειάστε το, για να ξεπλύνετε τα υπολείμματα του αρχικού πρόσθετου υγρού φροντίδας.

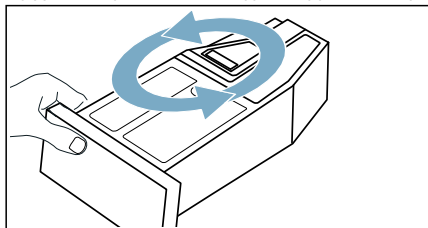

13. Χύστε περίπου ακόμη 1 ½ λίτρο ζεστό νερό της βρύσης στο δοχείο συμπύκνωσης.

14. Σπρώξτε το δοχείο συμπυκνώματος μέσα, μέχρι να ασφαλίσει.

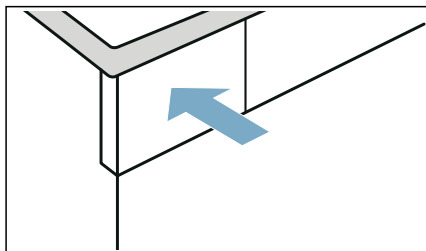

15. Πατήστε το **Start/ D||| Reload** (Έναρξη/ Προσθήκη ρούχων).

Η φροντίδα της συσκευής συνεχίζεται. Στην οθόνη ενδείξεων εμφανίζεται **End** στο τέλος της φροντίδας της συσκευής και ηχεί ένα σήμα.

16. Αδειάστε το δοχείο συμπυκνώματος εκ νέου.

17. Σπρώξτε το δοχείο συμπυκνώματος μέσα, μέχρι να ασφαλίσει.

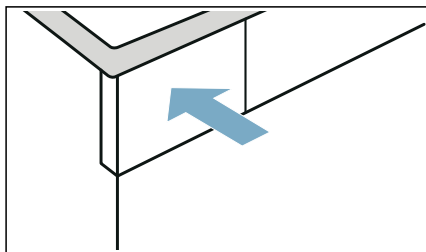

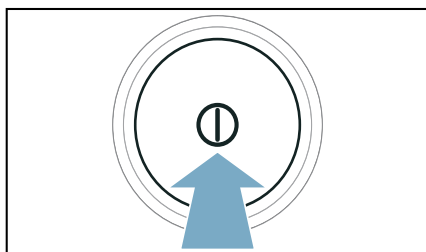

18. Πατήστε το **⓪**, για να απενεργοποιήσετε τη συσκευή.



Έχετε εκτελέσει τη φροντίδα της συσκευής.



## Βοήθεια στη συσκευή

Βλάβες	Αιτία/Αντιμετώπιση
Η συσκευή δεν ξεκινά	Ελέγξτε το φιλτράκι και τις ασφάλειες.
Η συσκευή δεν αντιδρά στις εισαγωγές και η οθόνη ενδείξεων δείχνει:  <b>R Ir</b>	<ul style="list-style-type: none"> <li>■ Ένα λερωμένο ή υγρό φίλτρο χνουδιών μπορεί να επηρεάσει αρνητικά το ρεύμα του αέρα στη συσκευή, σε περίπτωση χαμηλών θερμοκρασιών περιβάλλοντος. <ul style="list-style-type: none"> <li>- Καθαρίστε τη μονάδα δαπέδου και στεγνώστε καλά το φίλτρο χνουδιών. → <i>Σελίδα 47</i></li> <li>- Απενεργοποιήστε και ενεργοποιήστε τη συσκευή.</li> <li>- Πατήστε το <b>Start/ ▷⏏ Reload</b> (Εναρξη/Προσθήκη ρούχων), για να ξεκινήσετε ξανά το πρόγραμμα.</li> </ul> </li> </ul>
Τσαλάκωμα.	<ul style="list-style-type: none"> <li>■ Η ποσότητα των ρούχων ξεπεράστηκε ή έχει επιλεγεί λάθος πρόγραμμα για ένα είδος υφάσματος. Στον πίνακα προγραμμάτων θα βρείτε όλες τις απαραίτητες πληροφορίες. → <i>Σελίδα 24</i></li> <li>■ Αφαιρέστε τα ρούχα αμέσως μετά το στέγνωμα από τον κάδο. Παραμένοντας τα ρούχα στον κάδο τσαλακώνονται.</li> </ul>
Εξέρχεται νερό.	<ul style="list-style-type: none"> <li>■ Η συσκευή μπορεί να έχει κλίση. Ευθυγραμμίστε τη συσκευή.</li> <li>■ Βεβαιωθείτε, ότι στη μονάδα δαπέδου: <ul style="list-style-type: none"> <li>- Το κάλυμμα του εναλλάκτη θερμότητας είναι σωστά ασφαλισμένο.</li> <li>- Η στεγανοποίηση του καλύμματος του εναλλάκτη θερμότητας δεν είναι λερωμένη.</li> </ul>                     → <i>Σελίδα 47</i> </li> <li>■ Όταν ο προαιρετικός εύκαμπτος σωλήνας αποχέτευσης* είναι εγκατεστημένος, βεβαιωθείτε, ότι ο εύκαμπτος σωλήνας αποχέτευσης είναι σωστά συνδεδεμένος. → <i>Σελίδα 44</i></li> </ul>
Η συσκευή είναι στην κατάσταση προσωρινής στάσης, αλλά ο κάδος περιστρέφεται.	Η συσκευή αναγνώρισε μια υψηλή θερμοκρασία και ξεκίνησε τη διεργασία CoolDown. Η ρύθμιση της θερμοκρασίας μπορεί να διαρκέσει μέχρι και 10 λεπτά. Μπορείτε να διακόψετε τη διεργασία CoolDown οποτεδήποτε, ανοίγοντας την πόρτα.
Το πρόγραμμα δεν ξεκινά	<p>Βεβαιωθείτε, ότι</p> <ul style="list-style-type: none"> <li>■ η πόρτα είναι κλειστή</li> <li>■ η λειτουργία Child Lock 3 sec.  (Κλειδώμα 3 δευτ.) είναι απενεργοποιημένη</li> <li>■ πατήθηκε Start/ ▷⏏ Reload (Εναρξη/Προσθήκη ρούχων)</li> </ul> <p><b>Υπόδειξη:</b> Σε περίπτωση που έχει ρυθμιστεί μια καθυστέρηση του προγράμματος μέσω <b>Finished in</b>  (Λήξη σε), ξεκινά το πρόγραμμα αργότερα.</p>
Η εμφανιζόμενη διάρκεια του προγράμματος αλλάζει κατά τη διάρκεια της διαδικασίας του στεγνώματος.	Κανένα σφάλμα. Ο αισθητήρας υγρασίας προσδιορίζει την υπόλοιπη υγρασία στα ρούχα και προσαρμόζει τη διάρκεια του προγράμματος (εκτός από τα χρονοπρόγραμμα).

- Τα ρούχα δε στεγνώνουν σωστά ή είναι ακόμη πολύ υγρά.
- Τα ζεστά ρούχα μετά τέλος του προγράμματος τα αισθάνεται καινείς πιο υγρά απ' ό,τι είναι πραγματικά. Απλώστε τα ρούχα και αφήστε τα να κρυσώσουν.
  - Προσαρμόστε το επιθυμητό στέγνωμα ή αυξήστε το βαθμό στεγνώματος. Αυτό παρατείνει το χρόνο στεγνώματος με σταθερή παραμένουσα θερμοκρασία.
  - Επιλέξτε χρονοπρόγραμμα για να συνεχίσετε το στέγνωμα των ακόμη υγρών ρούχων.
  - Επιλέξτε χρονοπρόγραμμα για μια μικρή ποσότητα ρούχων.
  - Μην ξεπεράσετε τη μέγιστη ποσότητα ρούχων ενός προγράμματος. → Σελίδα 24
  - Καθαρίστε τον αισθητήρα υγρασίας στον κάδο. Ένα λεπτό στρώμα από άλατα αβεστίου ή υπολείμματα απορρυπαντικών και μέσων φροντίδας μπορεί να σχηματιστεί πάνω στον αισθητήρα και να θέσει σε κίνδυνο τη λειτουργία του. → Σελίδα 50
  - Το στέγνωμα διακόπηκε λόγω διακοπής του ρεύματος, ενός γεμάτου δοχείου συμπυκνώματος ή λόγω υπέρβασης του μέγιστου χρόνου στεγνώματος.

**Υπόδειξη:** Προσέξτε επίσης τις συμβουλές για το πλύσιμο. → Σελίδα 28

- Χρόνος στεγνώματος πολύ μεγάλος.
- Η συσκευή μπορεί να είναι λερωμένη με χνουδία. Αυτό προκαλεί έναν μεγαλύτερο χρόνο στεγνώματος.
    - Καθαρίστε τη μονάδα δαπέδου. → Σελίδα 47
    - Εκτελέστε το στέγνωμα πλήρως με μη προστεγνωμένα ρούχα και μια ποσότητα ρούχων πάνω από 3 kg.
- Υπόδειξη:** Ο αυτόματος αυτοκαθαρισμός της συσκευής χρησιμοποιεί νερό του συμπυκνώματος από τα ρούχα σας. Όταν στεγνώνετε συνεχώς ποσότητες ρούχων κάτω από 3 kg ή χρησιμοποιείτε συνεχώς τη λειτουργία αντιπυλακώματος, δεν επαρκεί το νερό του συμπυκνώματος από τα ρούχα σας για τον αυτόματο αυτοκαθαρισμό της συσκευής. Μη στεγνώνετε τακτικά προστεγνωμένα ρούχα με μια ποσότητα ρούχων πάνω από 3 kg.
- Ο εναλλάκτης θερμότητας μπορεί να είναι λερωμένος με χνουδία.
    - Εκτελέστε την απλή φροντίδα της συσκευής. → Σελίδα 53
  - Ένα υγρό φίλτρο χνουδιών μπορεί να αυξήσει τον χρόνο στεγνώματος και να επηρεάσει το αποτέλεσμα του στεγνώματος. Στεγνώστε καλά το φίλτρο χνουδιών της μονάδας δαπέδου μετά το ξέπλυμα. → Σελίδα 47
  - Μια φραγμένη ή μια μη ελεύθερα προσιτή είσοδος του αέρα στη συσκευή μπορεί να αυξήσει τον χρόνο στεγνώματος. Κρατήστε την είσοδο του αέρα ελεύθερη.
  - Μια θερμοκρασία περιβάλλοντος χαμηλότερη από 15° C και υψηλότερη από 30° C μπορεί να αυξήσει τον χρόνο στεγνώματος και να επηρεάσει το αποτέλεσμα του στεγνώματος.
  - Μια ανεπαρκής κυκλοφορία του αέρα στον χώρο μπορεί να αυξήσει τον χρόνο στεγνώματος. Εξαερίστε επαρκώς τον χώρο.

Δημιουργία οσμών στη συσκευή      Εκτελέστε την εντατική φροντίδα της συσκευής. → Σελίδα 54

Η υγρασία στο χώρο ανεβαίνει.      Αερίστε επαρκώς το χώρο.

Αουσνήθιστοι θόρυβοι κατά το στέγνωμα.      Κατά το στέγνωμα δημιουργούνται για λειτουργικούς λόγους θόρυβοι από την αντλία και το συμπιεστή. Αυτοί δε δείχνουν μιας λάθος λειτουργία της συσκευής.

<p>Η συσκευή παρόλο το στέγνωμα είναι κρύα.</p>	<p>Κανένα σφάλμα. Η συσκευή με αντλία θερμότητας στεγνώνει αποτελεσματικότερα στις χαμηλές θερμοκρασίες.</p>
<p>Το πρόγραμμα στεγνώματος διακόπηκε.</p>	<p>Όταν διακόπεται το πρόγραμμα στεγνώματος λόγω μιας διακοπής του ρεύματος, ξεκινήστε το πρόγραμμα ξανά ή αφαιρέστε και απλώστε τα ρούχα.</p>
<p>Η σύνδεση με το οικιακό δίκτυο δεν αποκαθίσταται.</p>	<ul style="list-style-type: none"> <li>■ Η λειτουργία Wi-Fi είναι απενεργοποιημένη. Για να συνδεθείτε με το οικιακό δίκτυο, ενεργοποιήστε τη λειτουργία Wi-Fi. Το  πρέπει να εμφανίζεται στην οθόνη ενδείξεων.</li> <li>■ Η λειτουργία Wi-Fi είναι ενεργοποιημένη, αλλά η σύνδεση με το οικιακό δίκτυο δεν μπορεί να αποκατασταθεί. Ελέγξτε, εάν το οικιακό δίκτυο είναι διαθέσιμο ή συνδεθείτε ξανά με το οικιακό δίκτυο.</li> </ul>
<p>Το Home Connect δε λειτουργεί.</p>	<ul style="list-style-type: none"> <li>■ Σε περίπτωση προβλημάτων με το Home Connect θα βρείτε βοήθεια στη διεύθυνση <a href="http://www.home-connect.com">www.home-connect.com</a>.</li> <li>■ Εάν μπορείτε να χρησιμοποιήσετε τις λειτουργίες Home Connect στη συσκευή σας, εξαρτάται από τη διαθεσιμότητα της υπηρεσίας Home Connect (π.χ. την παροχή της εφαρμογής (App)) στη χώρα σας. Η υπηρεσία Home Connect δεν είναι διαθέσιμη σε κάθε χώρα, πληροφορίες γι' αυτό θα βρείτε στη διεύθυνση <a href="http://www.home-connect.com">www.home-connect.com</a>.</li> </ul>
<p>Κατά την πλήρωση του δοχείου νερού ξεχειλίζει το νερό.</p>	<p>Το δοχείο νερού είναι εντελώς γεμάτο. Μη γεμίσετε άλλο το δοχείο νερού. Εάν έχει υπερχειλίσει ήδη λίγο νερό, αυτό είναι αβλαβές. → <i>"Πλήρωση του δοχείου νερού" στη σελίδα 41</i></p> <p>Το φίλτρο στο δοχείο νερού μπορεί να είναι φραγμένο με αποθέματα. Αφαιρέστε και καθαρίστε το φίλτρο.</p>
<p>Η χρονική διάρκεια των προγραμμάτων ατμού είναι πολύ μεγάλη.</p>	<p>Η ψυχρή θερμοκρασία περιβάλλοντος παρατείνει τη χρονική διάρκεια των προγραμμάτων ατμού.</p>
<p>Υπόλοιπο νερό στο δοχείο συμπυκνώματος, παρόλο που ο εύκαμπος σωλήνας αποχέτευσης* είναι συνδεδεμένος στη συσκευή.</p>	<p>Εάν ο προαιρετικός εύκαμπος σωλήνας αποχέτευσης* είναι εγκατεστημένος, λόγω της λειτουργίας αυτοκαθαρισμού της συσκευής παραμένει λίγο υπόλοιπο νερό στο δοχείο συμπυκνώματος.</p>
<p>* ανάλογα με τον εξοπλισμό της συσκευής ή τα διαθέσιμα εξαρτήματα</p>	

**Υπόδειξη:** Όταν δεν μπορείτε να διορθώσετε οι ίδιοι μια βλάβη με απενεργοποίηση και ενεργοποίηση της συσκευής, απευθυνθείτε στην υπηρεσία εξυπηρέτησης πελατών. → *Σελίδα 63*



## Μεταφορά της συσκευής

### Προειδοποίηση

#### Κίνδυνος τραυματισμού/ζημιάς υλικού/ζημιάς στη συσκευή!

Εάν πιάσετε κάποια από τα προεξέχοντα μέρη της συσκευής (π.χ την πόρτα της συσκευής), για να τη σηκώσετε ή να τη μετακινήσετε, μπορεί αυτά τα μέρη να σπάσουν και να προκαλέσουν τραυματισμό.

Μην πιάνετε κάποιο από τα προεξέχοντα μέρη της συσκευής, για να μετακινήσετε τη συσκευή.

### Προειδοποίηση

#### Κίνδυνος τραυματισμού!

- Η συσκευή είναι πολύ βαριά. Το σήκωμα της συσκευής μπορεί να οδηγήσει σε τραυματισμό. Μη σηκώνετε τη συσκευή μόνοι σας.
- Η συσκευή έχει κοφτερές ακμές, στις οποίες μπορεί να κόψετε τα χέρια σας. Μην πιάνετε τη συσκευή από τις κοφτερές ακμές της. Για να σηκώνετε τη συσκευή, χρησιμοποιείτε γάντια προστασίας.

#### Προετοιμάστε τη συσκευή για τη μεταφορά ως ακολούθως:

1. Τραβήξτε έξω οριζόντια το δοχείο συμπυκνώματος και αδειάστε το.

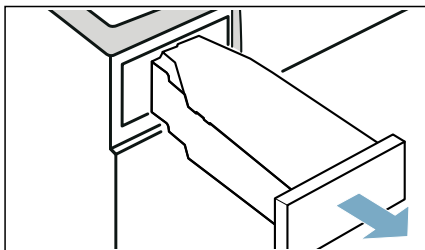

2. Σπρώξτε ξανά το δοχείο συμπυκνώματος μέσα στη συσκευή, μέχρι να ασφαλίσει αισθητά.

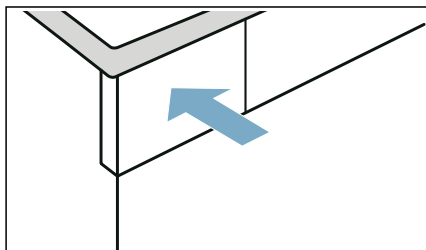

3. Ενεργοποιήστε τη συσκευή.
4. Ρυθμίστε ένα οποιοδήποτε πρόγραμμα.
5. Πατήστε το **Start/ >||| Reload** (Έναρξη/ Προσθήκη ρούχων).
6. Περιμένετε 5 λεπτά. Το συμπύκνωμα αντλείται.
7. Αδειάστε το δοχείο συμπυκνώματος εκ νέου.
8. Σε περίπτωση που είναι εγκατεστημένος, απομακρύνετε τον εύκαμπτο σωλήνα αποχέτευσης από το νιπτήρα, το σιφώνι ή το φρεάτιο.  
→ Σελίδα 44

#### Προσοχή!

Ασφαλίστε τον εύκαμπτο σωλήνα αποχέτευσης στη συσκευή, για να μη γλιστρήσει έξω. Μην τσακίσετε τον εύκαμπτο σωλήνα αποχέτευσης.

9. Απενεργοποιήστε τη συσκευή.
10. Αποσυνδέστε το φίς της συσκευής από το δίκτυο του ρεύματος.

Η συσκευή είναι τώρα έτοιμη για μεταφορά.

#### Προσοχή!

#### Υλικές ζημιές και ζημιές στη συσκευή

Παρόλη την άντληση συνεχίζει να βρίσκεται ακόμη λίγο υπόλοιπο νερό στη συσκευή. Το υπόλοιπο νερό μπορεί να χυθεί και να προκαλέσει ζημιές. Γι' αυτό μεταφέρετε τη συσκευή όρθια.

## Τιμές κατανάλωσης

### Πίνακας τιμών κατανάλωσης

Πρόγραμμα	Αριθμός στροφών με τον οποίο στύφθηκαν τα ρούχα (σε στροφές/λεπτό)	Διάρκεια** (σε λεπτά)		Κατανάλωση ενέργειας** (σε kWh)	
		9 kg	4,5 kg	9 kg	4,5 kg
<b>Βαμβακερά</b>		<b>9 kg</b>	<b>4,5 kg</b>	<b>9 kg</b>	<b>4,5 kg</b>
Στέγνωμα ντουλάπας  *	1400	152	99	1,81	1,09
	1000	171	109	2,10	1,24
	800	190	119	2,39	1,39
Στέγνωμα σιδερώματος  *	1400	115	74	1,24	0,73
	1000	134	84	1,53	0,88
	800	153	94	1,82	1,03
<b>Συνθετικά</b>		<b>3,5 kg</b>		<b>3,5 kg</b>	
Στέγνωμα ντουλάπας  *	800	64		0,58	
	600	73		0,69	



\* Ρύθμιση του προγράμματος σύμφωνα με το ισχύον πρότυπο EN61121, χρησιμοποιώντας τον εξωτερικό εύκαμπτο σωλήνα αποχέτευσης.

\*\* Τα τιμές μπορούν να αποκλίνουν από τις αναφερόμενες τιμές ανάλογα με το είδος του υφάσματος, τη σύσταση των ρούχων που πρόκειται να στεγνώσουν, την υπόλοιπη υγρασία του υφάσματος, του ρυθμισμένου βαθμού στεγνώματος, της ποσότητας των ρούχων, των συνθηκών περιβάλλοντος καθώς και σε περίπτωση ενεργοποίησης των πρόσθετων λειτουργιών.

### Το αποτελεσματικότερο πρόγραμμα για βαμβακερά υφάσματα

Το ακόλουθο "Στάνταρ πρόγραμμα βαμβακερών" (χαρακτηριζόμενο με ) είναι κατάλληλο για το στέγνωμα μετρίως υγρών βαμβακερών ρούχων και σε σχέση με τη συνδυασμένη κατανάλωση ενέργειας για το στέγνωμα υγρών βαμβακερών ρούχων είναι το αποτελεσματικότερο.

#### Στάνταρ προγράμματα για βαμβακερά σύμφωνα με την τρέχουσα διάταξη της ΕΕ 932/2012

Πρόγραμμα + Επιθυμητό στέγνωμα	Φορτίο (σε Kg)	Κατανάλωση ενέργειας (σε kWh)	Διάρκεια προγράμματος (σε λεπτά)
 Βαμβακερά + για φύλαξη 	9/4,5	2,10/1,24	171/109

Ρύθμιση προγράμματος για ελέγχους και ενεργειακή σήμανση σύμφωνα με την οδηγία 2010/30/ΕΕ



## Τεχνικά στοιχεία

### Διαστάσεις:

850 x 600 x 640 mm

(πλάτος x βάθος x ύψος)

### Βάρος:

56 kg (ανάλογα το μοντέλο)

### Σύνδεση στο ηλεκτρικό δίκτυο:

Τάση δικτύου 220 - 240 V, 50Hz

Ονομαστικό ρεύμα 10 A

Ονομαστική ισχύς 600 W

### Μέγιστη ποσότητα ρούχων:

9 kg

### Απορροφούμενη ισχύς στην απενεργοποιημένη κατάσταση:

0,10 W

### Απορροφούμενη ισχύς στη μη απενεργοποιημένη κατάσταση:

0,10 W

### Εσωτερικός φωτισμός κάδου\*



### Θερμοκρασία περιβάλλοντος\*\*

5 - 35 °C

### Απορροφούμενη ισχύς στη δικτυωμένη (Wi-Fi) λειτουργία ετοιμότητας / χρονική διάρκεια:

1,2 W / 20 λεπτά

\* ανάλογα με τον εξοπλισμό της συσκευής

\*\* Σε μια θερμοκρασία περιβάλλοντος κάτω από 10 °C η λειτουργία  **Remote Start** (Απομακρυσμένη έναρξη) καθώς και η μέγιστη διάρκεια των 24 ωρών στη λειτουργία — **Finished in**   (Λήξη σε) μπορεί να είναι περιορισμένη.



## Απόσυρση



Αποσύρете τη συσκευασία και τη συσκευή σύμφωνα με τους κανόνες προστασίας του περιβάλλοντος.

Αυτή η συσκευή είναι χαρακτηρισμένη σύμφωνα με την ευρωπαϊκή οδηγία 2012/19/ΕΕ περί ηλεκτρικών και ηλεκτρονικών παλιών συσκευών (waste electrical and electronic equipment - WEEE).

Η οδηγία αυτή καθορίζει τα πλαίσια για την απόσυρση και αξιοποίηση των παλιών συσκευών με ισχύ σ' όλη την ΕΕ.

### Προσοχή!

### Κίνδυνος πυρκαγιάς/Κίνδυνος δηλητηρίασης/Υλικές ζημιές και ζημιές στη συσκευή

Η συσκευή περιέχει το φιλικό στο περιβάλλον, αλλά εύφλεκτο ψυκτικό μέσο R290. Μια μη ενδεδειγμένη απόσυρση μπορεί να οδηγήσει σε πυρκαγιά και σε δηλητηριάσεις.

Αποσύρете σωστά τη συσκευή και μην προξενήσετε ζημιά στους σωλήνες του κυκλώματος του ψυκτικού μέσου.



## Υπηρεσία εξυπηρέτησης πελατών

Όταν δεν μπορείτε να διορθώσετε οι ίδιοι μια βλάβη με ενεργοποίηση και απενεργοποίηση της συσκευής, απευθυνθείτε παρακαλώ στην υπηρεσία εξυπηρέτησης πελατών. → Συνημμένος πίνακας των κέντρων εξυπηρέτησης πελατών ή στο εξώφυλλο

Εμείς βρίσκουμε πάντοτε την κατάλληλη λύση, επίσης και για την αποφυγή των άσκοπων επισκέψεων του τεχνικού.

Δώστε παρακαλώ στην υπηρεσία εξυπηρέτησης πελατών τον αριθμό προϊόντος (E-Nr.) και τον αριθμό κατασκευής (FD) της συσκευής.

E-Nr. \_\_\_\_\_ FD \_\_\_\_\_

Αριθ. E    Αριθμός προϊόντος  
FD        Αριθμός κατασκευής

Αυτά τα στοιχεία θα τα βρείτε \*ανάλογα το μοντέλο:

Εσωτερικά στην πόρτα\*/στην ανοιχτή θυρίδα συντήρησης\* και στην πίσω πλευρά της συσκευής.

### **Εμπιστευθείτε την εμπειρία του κατασκευαστή.**

Απευθυνθείτε σ' εμάς. Έτσι εξασφαλίζετε, ότι η επισκευή θα πραγματοποιηθεί από εκπαιδευμένους τεχνικούς του σέρβις με τα γνήσια ανταλλακτικά.



## Σας ευχαριστούμε για την αγορά μιας οικιακής συσκευής της Bosch!

Καταχωρήστε τώρα τη νέα σας συσκευή στο MyBosch και επωφεληθείτε άμεσα από τις:

- Συμβουλές και τεχνάσματα από ειδικούς για τη συσκευή σας
- Επιλογές επέκτασης εγγύησης
- Εκπτώσεις για εξαρτήματα και ανταλλακτικά
- Ψηφιακό εγχειρίδιο και όλα τα δεδομένα της συσκευής στο χέρι
- Εύκολη πρόσβαση στο Σέρβις οικιακών συσκευών Bosch

Δωρεάν και εύκολη εγγραφή – επίσης στα κινητά τηλέφωνα:

[www.bosch-home.com/welcome](http://www.bosch-home.com/welcome)



## Χρειάζεστε βοήθεια; Θα την βρείτε εδώ.

Συμβουλές ειδικών για τις οικιακές σας συσκευές Bosch, όταν χρειάζεστε βοήθεια για προβλήματα ή επισκευές από τους ειδικούς της Bosch.

Μάθετε με ποιους τρόπους μπορεί να σας υποστηρίξει η Bosch:

[www.bosch-home.com/service](http://www.bosch-home.com/service)

**Τα στοιχεία επικοινωνίας όλων των χωρών παρατίθενται στον συνημμένο κατάλογο εξυπηρέτησης πελατών.**

**Robert Bosch Hausgeräte GmbH**

Carl-Wery-Straße 34

81739 München, GERMANY

[www.bosch-home.com](http://www.bosch-home.com)



**9001438046** (9908)

el