



Регистрирайте
вашето ново
устройство на
MyBosch сега и получите
безплатни ползи:
[bosch-home.com/
welcome](https://bosch-home.com/welcome)



Сушилна машина

WTX87KH1BY

bg Упътване за експлоатация и инсталиране

Вашата нова сушилна машина

Закупили сте нова сушилна машина от марката Bosch.

Отделете няколко минути време, за да се запознаете с предимствата на вашата сушилна машина.

За да отговори на високите изисквания за качество на марката Bosch, всяка сушилна машина, която напуска нашия завод, е проверена внимателно по отношение на функциониране и безупречно състояние.

Повече информация за нашите продукти, принадлежности, резервни части и сервиз можете да намерите на нашата страница в интернет www.bosch-home.com или като се обърнете към нашите центрове за обслужване на клиенти.

Когато упътването за експлоатация и за инсталиране описва различни модели, на съответните места е обърнато внимание на разликите.



Пуснете сушилната в експлоатация едва след прочитане на упътването за експлоатация и за инсталиране!

Правила за представяне

⚠ Предупреждение!

Тази комбинация от символ и сигнална дума указва възможна опасна ситуация. Неспазването може да доведе до смърт или наранявания.

Внимание!

Тази сигнална дума указва възможна опасна ситуация. Неспазването може да доведе до материални щети и/или щети за околната среда.

Указание / съвет

Указания за оптимално използване на уреда / важна информация.

1. 2. 3. / а) б) в)

Стъпките са представени с числа или букви.

■ / -

Изброяванията се представят с кутийка или чертичка.

Съдържание

	Използване по предназначение 4	Край на програмата 30
	Инструкции за безопасност 5	Изваждане на пране и изключване на уреда 30
	Деца/хора/домашни любимци 5	Изпразване на контейнера за кондензатна вода 30
	Монтиране 6	
	Работа 9	Настройки на уреда 31
	Почистване/поддръжка 12	Защита от деца 31
	Указания за спестяване 13	Указателен сигнал 31
	Поставяне и свързване на уреда 14	Основни настройки 32
	Окомплектовка на доставката 14	
	Инсталиране на уреда 14	Home Connect 33
	Свързване на уреда 16	Извикване на меню Home Connect 33
	Преди първата употреба 17	Свързване с домашната мрежа и приложението Home Connect 33
	Опционални аксесоари 17	Активиране/ деактивиране на Wi-Fi 35
	Кратко упътване 18	Нулиране на мрежовите настройки 36
	Запознаване с уреда 19	Актуализация на софтуера 36
	Преглед на уреда 19	Енергийно управление 37
	Бленда 20	Интелигентна препоръка за програма 38
	Дисплей 20	Дистанционна диагностика 39
	Преглед на програмите 23	Указание относно защитата на данни 39
	Настройки 25	Заявление за съответствие 39
	Пране 27	
	Подготвяне на прането 27	Функция срещу намачкване 40
	Сортиране на прането 27	Пълнене на резервоара за вода 40
	Обслужване на уреда 28	Програми против намачкване 41
	Поставяне на прането и включване на уреда 28	Почистване на цедката в резервоара за вода 41
	Настройка на програма 29	
	Стартиране на програмата 29	Източване на кондензатната вода 42
	Програма 29	
	Променете програмата или допълнете пране 29	Почистване и обслужване 45
	Прекъсване на програмата 30	Почистване на уреда 45
		Почистване на подовата част 45
		Почистване на сензора за влажност 48
		Почистване на цедката в контейнера за кондензатна вода 48
		
		Поддръжка на уреда 49
		Подготовка на поддръжка на уреда 49

Извършване на обикновена
поддръжка на уреда 51
Извършване на интензивна
поддръжка на уреда 52

 **Помощ за уреда 55**

 **Транспорт на уреда 58**

 **Стойности на потребление 59**

Таблица със стойности
на консумация 59
Най-ефикасна програма
за тъкани от памук 59

 **Технически данни 60**

 **Изхвърляне 60**

 **Служба за обслужване на
клиенти 61**

 **Използване по
предназначение**

- Уредът е замислен само за частна употреба в домакинството.
- Не инсталирайте или използвайте този уред никъде, където е подложен на ниски температури и/или на открито. Има риск уредът да се повреди, ако остатъчната вода замръзне в него. Ако маркучите замръзват, те могат да се напукат/скъсат.
- Този уред трябва да се използва само за сушене и освежаване на битово пране, състоящо се от дрехи, които са изпрани с вода и са подходящи за сушене с центрофугиране (вж. етикета върху дрехата). Използването на уреда за други цели е извън обхвата на замисленото му приложение и се забранява.
- Този уред е замислен за използване на до 4000 метра максимална надморска височина.

Преди да включите уреда:

Проверете дали няма видима повреда по уреда. Не използвайте уреда, ако е повреден. Ако имате проблеми, моля, свържете се с вашия специализиран дилър или с нашия клиентски сервиз.

Прочетете и следвайте инструкциите за работа, инструкциите за инсталация и всяка друга информация, приложена към този уред.

Запазете документите за последващата употреба или за следващите притежатели.



Инструкции за безопасност

Следната информация за безопасност и предупреждения се дават, за да ви предпазят от нараняване и да предотвратят материална повреда около вас.

Въпреки това е важно да се вземат необходимите предпазни мерки и да се действа с грижа при инсталиране, поддръжка, почистване и управление на уреда.

Деца/хора/домашни любимци



Предупреждение Опасност от смърт!

Децата и другите хора, които не могат да оценят рисковете при употреба на уреда, могат да се наранят или да се озоват в животозастрашаващи ситуации. Ето защо моля отбележете:

- Уредът може да се използва от деца над 8 години и от лица с намален физически, сензорен или ментален капацитет или от лица с липса на опит или познания, ако те се надзирават или са получили инструкцията за това, как да използват уреда безопасно и са разбрали потенциалните рискове от използването на уреда.
- Деца не трябва да си играят с този уред.
- Не позволявайте на деца да почистват или поддържат този уред без надзор.
- Пазете децата под 3 години и домашните любимци далеч от този уред.
- Не оставяйте уреда без надзор когато деца или други хора, които не могат да оценят рисковете са наблизо.



Предупреждение Опасност от смърт!

Децата могат да се заключат в уредите и да се озоват в животозастрашаваща ситуация.

- Не позиционирайте уреда зад врата, тъй като това може да попречи на вратата на уреда или да не позволи отварянето ѝ докрай.

- След като уредът достигне края на експлоатационния си живот, изтеглете щепсела от контакта **преди** да прережете кабела и след това унищожете ключалката на вратата на уреда.

⚠ Предупреждение
Опасност от задушаване!

Ако се позволи на децата да играят с опаковката/пластмасовото фолио или опаковъчните компоненти, децата могат да се захванат в тях или да си ги поставят над главите и да се задушат. Пазете опаковката, пластмасовото фолио и опаковъчните компоненти далеч от деца.

⚠ Предупреждение
Опасност от отравяне!

Перилните препарати и омекотителите могат да доведат до отравяне, ако се потребяват. Ако се погълне инцидентно, потърсете медицинска помощ. Съхранявайте перилните препарати и омекотителите на място недостъпно за деца.

⚠ Предупреждение
Дразнене на очите / кожата!

Контактът с перилните препарати или омекотителите може да причини дразнене на очите/кожата. Изплакнете добре очите/кожата, ако те влезнат в контакт с перилни препарати или омекотители. Съхранявайте перилните препарати и омекотителите на място недостъпно за деца.

Монтиране

⚠ Предупреждение
**Риск от електрически удар/
пожар/материална повреда/
повреда на уреда!**

Ако уредът не е инсталиран правилно, това може да доведе до опасна ситуация. Гарантирайте следното:

- Напрежението във вашия електрически контакт трябва да отговаря на номиналното напрежение, посочено върху уреда (идентификационна табелка). Свързаните товари и необходимата защита чрез предпазители са посочени на идентификационната табелка.

- Уредът не трябва да се захранва от външно превключващо устройство, като напр. таймер или да се свързва към верига, която редовно се включва и изключва.
- Щепселът и защитният контакт трябва да си съответстват и заземяващата система трябва да е правилно инсталирана.
- Инсталацията трябва да има адекватно напречно сечение.
- Контактът трябва да е свободно достъпен по всяко време. Ако това не е възможно, за да се спазят релевантните разпоредби за безопасност трябва да се вгради превключвател (разкачане на всички полюси) в перманентната инсталация в съответствие с разпоредбите за електроинсталации.
- Ако използвате прекъсвач за остатъчен ток, използвайте само такъв, който носи следната марка: . Наличието на тази марка е единственият начин да сте сигурни, че изпълнява всички приложими разпоредби.

Предупреждение

Риск от електрически удар/ пожар/материална повреда/ повреда на уреда!

Ако електрическият кабел на уреда се промени или повреди, това може да доведе до електрически удар, късо съединение или пожар поради прегряване. Електрическият кабел не трябва да се усуква, смачква или променя и не трябва да влиза в контакт с източници на топлина.

Предупреждение

Риск от пожар/материална повреда/повреда на уреда!

Употребата на удължители или разклонители може да доведе до пожар поради прегряване или късо съединение. Свързвайте уреда директно към заземен контакт, който е правилно инсталиран. Не използвайте удължители, разклонители или мултифункционални съединители.

⚠ Предупреждение
**Риск от нараняване/
материална повреда/
повреда на уреда!**

- Уредът може да вибрира или да се премести при работа, което потенциално може да доведе до нараняване или материална повреда. Поставете уреда върху чиста, равна, твърда повърхност и с помощта на нивомер го нивелирайте с винтовите крачета.
- Неправилно поставения (натрупан) уред върху перална машина може да доведе до нараняване, материална повреда и/или повреда на уреда. Ако този уред трябва да се постави върху перална машина, тя трябва да е поне със същата дълбочина и широчина, както и уреда и трябва да е закрепена на място с подходящо свързване, ако е налично. → *Страница 17*
Уредът ТРЯБВА да се обезопаси с този комплект за свързване. Натрупването на уреда по друг начин се забранява.

- Ако се хващате за изпъкнали части на уреда (напр. вратата на уреда), за да го повдигнете или преместите, тези части могат да се счупят и да причинят нараняване. Не се хващайте за изпъкнали части на уреда, за да премествате уреда.

⚠ Предупреждение
Опасност от нараняване!

- Уредът е много тежък. Повдигането може да доведе до нараняване. Не повдигайте уреда сами.
- Уредът има остри ръбове, на които можете да си порежете ръцете. Не дръжте уреда за острите му ръбове. Носете предпазни ръкавици, за да го повдигнете.
- Ако маркучите и кабелите за електричество не са правилно прекарани, те могат да представляват опасност от спъване, което да доведе до нараняване. Прекарайте маркучите и кабелите така, че да не представляват опасност от спъване.

Работа

Предупреждение

Риск от експлозии/пожар!

Прането, което е влязло в контакт с разтворители, масло, восък, препарат за отстраняване на восък, боя, грес или препарат за отстраняване на петна може да се запали при сушене в пералня или дори да причини експлодиране на уреда. Ето защо моля отбележете:

- Изплаквайте добре прането с топла вода и перилен препарат преди да го сушите в машината.
- Не поставяйте прането в този уред за сушене, ако прането не е измито преди това.
- Не използвайте уреда, ако за почистване на прането са използвани индустриални химикали.

Предупреждение

Риск от експлозии/пожар!

- Ако има остатъчен материал, оставен във филтъра за влакна, той може да се запали докато сушенето е в ход или дори да накарат уреда да се запали или експлодира. Почиствайте редовно филтъра за влакна.

- Определени предмети могат да се запалят докато сушенето е в ход или дори да накарат уреда да се запали или експлодира. Отстранете запалките или клечките кибрит от джобовете на дрехите.
- Ако има прах от въглища или брашно във въздуха около уреда, това може да предизвика експлозия. Уверете се, че зоната около уреда е чиста, докато той работи.

Предупреждение

Риск от пожар/материална повреда/повреда на уреда!

Уредът съдържа R290, хладилен агент, който не е вреден за околната среда, но е запалим.

Пазете открития огън и източниците на запалване далеч от уреда.



Предупреждение

Риск от пожар/материална повреда/повреда на уреда!

Ако програма се прекрати преди цикъла на сушене да е завършил, това не позволява на прането да се охлади достатъчни и може да причини запалване на прането или да доведе до материална повреда или повреда по уреда.

- По време на последната част от цикъла на сушене, прането в барабана не се нагрива (цикъл на охлаждане). Така се гарантира, че остава при температура, при която не може да се повреди.
- Не изключвайте уреда преди цикълът на сушене да е завършил, освен ако не отстраните незабавно всички дрехи от барабана и не ги разпръснете (за разпространяване на топлината).

Предупреждение

Риск от отравяне/ материална повреда!

Кондензната вода не е подходяща за пиене и може да е замърсена с влакна. Замърсената кондензна вода може да е опасна за здравето и може да причини материална повреда. Не пийте и не използвайте повторно.

Предупреждение

Опасност от отравяне!

Отровни пари могат да се изкарат от почистващите препарати, които съдържат разтворители, напр. почистващ разтворител. Не използвайте почистващи препарати, които съдържат разтворители.

Предупреждение

Опасност от нараняване!

- Ако се опирате/сядате върху вратата на уреда, когато тя е отворена, уредът може да се преобърне, което може да доведе до нараняване. Не се опирайте върху вратата на уреда, когато тя е отворена.
- Ако се покатерите върху уреда, горната част може да се счупи, което може да доведе до нараняване. Не се катерете върху уреда.
- Ако бръкнете в барабана докато той все още се върти, рискувате да нараните ръцете си. Изчакайте барабанът да спре да се върти.

Внимание!

Материална повреда/ повреда на уреда

- Ако количеството пране в уреда превиши неговия максимален капацитет на натоварване, той може да не работи правилно или това може да доведе до материална повреда или до повреда на уреда. Не превишавайте максималният товарен капацитет на сухото пране. Уверете се, че се съобразявате с максималните товароносимости, посочени за всяка от програмите.
→ Страница 23
- Ако използвате уреда без уловител за влакна (напр. филтър за влакна, депо за влакна в зависимост от спецификациите на уреда) или ако уловителят за влакна не е пълен или е дефектен, това може да доведе до повреда на уреда. Не използвайте уреда без уловител за влакна или с уловител за влакна, който е дефектен или непълен.
- Леките предмети като косми и влакна могат да се засмучат във входа за въздух, когато уредът работи. Пазете ги далеч от уреда.
- Пяната и каучуковата пяна могат да деформират или да се разтопят, ако се сушат в уреда. Не сушете части от прането, което съдържа пяна или каучукова пяна в уреда.
- Ако налеете грешното количество перилен препарат или почистващ агент в уреда, това може да доведе до материална повреда или до повреда на уреда. Използвайте перилни препарати/омекотители/ почистващи агенти и препарати за третиране в съответствие с инструкциите на производителя.
- Ако уредът прегрее, той може да не работи добре и това може също така да доведе до материална повреда или повреда на уреда. Уверете се, че входът за въздух на уреда никога не е запушен, когато уредът работи и че зоната около уреда е адекватно проветрена.

Почистване/поддръжка

Предупреждение

Опасност от смърт!

Уредът е захранван от електричество. Има риск от електрически удар, ако влезете в контакт с живи компоненти. Ето защо моля отбележете:

- Изключете уреда. Разкачете уреда от електрозахранването (изтеглете щепсела).
- Никога не хващайте щепсела с мокри ръце.
- Когато изваждате щепсела от контакта, винаги дръжте самият щепсел и никога електрическия кабел, в противен случай това може да повреди кабела.
- Не правете никакви технически модификации по уреда или функциите му.
- Ремонтите и другата работа по уреда трябва да се извършват само от нашия клиентски отдел или от електротехник. Същото се прилага за смяна на електрическия кабел (когато е необходимо).
- Резервни електрически кабели могат да се поръчат от нашата клиентска служба.

Предупреждение

Опасност от отравяне!

Отровни пари могат да се изкарат от почистващите препарати, които съдържат разтворители, напр. почистващ разтворител. Не използвайте почистващи препарати, които съдържат разтворители.

Предупреждение

Риск от електрически удар/ пожар/материална повреда/ повреда на уреда!

Ако влагата проникне в уреда, това може да доведе до късо съединение. Не използвайте водоструйка, пароструйка, маркуч или пистолет за почистване на вашия уред.

Предупреждение

Риск от нараняване/ материална повреда/ повреда на уреда!

Използването на резервни части и аксесоари, доставени от други производители е опасно и може да доведе до нараняване, материална повреда или повреда по уреда.

Поради съображения за безопасност използвайте само оригинални резервни части и аксесоари.

Внимание!

Материална повреда/ повреда на уреда

Почистващите препарати и препаратите за претретиране на прането (напр. препарати за отстраняване на петна, спрейове и др.) могат да причинят повреда, ако влезнат в контакт с повърхностите на уреда. Ето защо моля отбележете:

- Не позволявайте тези препарати да влизат в контакт с повърхностите на уреда.
- Не почиствайте уреда с друго, освен с вода и мек, влажен парцал.
- Отстранявайте незабавно всякакъв перилен препарат, спрей или други остатъци.



Указания за спестяване

- Изцентрофугирайте прането преди сушенето. По-сухото пране скъсява продължителността на програмата и намалява консумацията на енергия.
- Зареждайте уреда с максималните количества за зареждане на програмите.

Указание: Превिशаване на максималното количество на зареждане удължава времетраенето на програмата и увеличава разхода на енергия.

- Използвайте уреда в проветрявано помещение и поддържайте входа за въздух на уреда свободен, за да се гарантира обменът на въздух.
- Редовно отстранявайте влакната в уреда. Замърсеният с влакна уред удължава времетраенето на програмата и увеличава разхода на енергия.
- Ако не използвате уреда за дълго преди старта на програмата или след края на програмата, уредът автоматично преминава в режим на пестене на енергия. Дисплеят и индикаторните лампи изгасват след няколко минути и **Start/**
▷||| **Reload** (Старт/Презар./Пауза) мига. Прекратявате режима за пестене на енергия като използвате уреда отново, напр. като отворите и затворите вратата на сушилнята.
- Ако не използвате уреда в режим на пестене на енергия за дълго, уредът автоматично се изключва.

Указание: Ако Wi-Fi е активирано, уредът не се изключва автоматично.



Поставяне и свързване на уреда

Окомплектовка на доставката

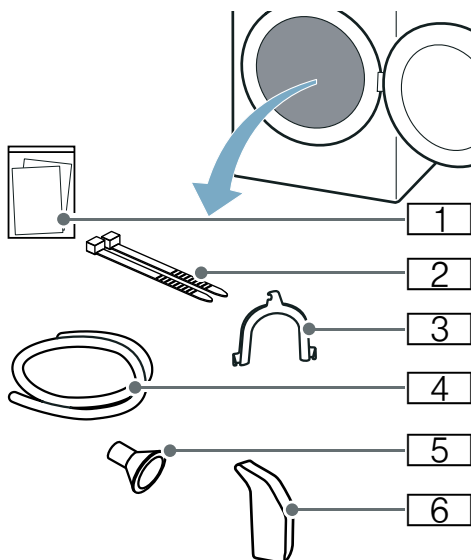

- 1 Съпътстващи документи (напр. ръководство за употреба и инсталиране)
- 2 Материал за закрепване
- 3 Скоба за фиксиране на маркуча за мръсна вода
- 4 Маркуч за мръсна вода
- 5 Свързващ адаптер
- 6 Кана за вода

1. Отстранете опаковъчния материал и защитните опаковки напълно от уреда.
2. Отворете вратата.
3. Извадете цялата принадлежност от барабана.

Сега можете да изправите и свържете уреда.

Внимание!

Материални щети и щети по уреда

Останалите в барабана предмети, които не са предвидени за работа в уреда, могат да доведат до материални щети и щети по уреда.

Отстранявайте тези предмети, както и всички принадлежности от барабана.

Инсталиране на уреда



Предупреждение

Опасност от смърт!

Децата могат да се заключат в уредите и да се озоват в животозастрашаваща ситуация.

- Не позиционирайте уреда зад врата, тъй като това може да попречи на вратата на уреда или да не позволи отварянето ѝ докрай.
- След като уредът достигне края на експлоатационния си живот, изгледете щепсела от контакта **преди** да прережете кабела и след това унищожете ключалката на вратата на уреда.



Предупреждение

Риск от експлозии/пожар!

Ако има прах от въглища или брашно във въздуха около уреда, това може да предизвика експлозия.

Уверете се, че зоната около уреда е чиста, докато той работи.



Предупреждение

Риск от пожар/материална повреда/повреда на уреда!

Уредът съдържа R290, хладилен агент, който не е вреден за околната среда, но е запалим.

Пазете открития огън и източниците на запалване далеч от уреда.



⚠ Предупреждение

Риск от нараняване/материална повреда/повреда на уреда!

- Уредът може да вибрира или да се премести при работа, което потенциално може да доведе до нараняване или материална повреда.
Поставете уреда върху чиста, равна, твърда повърхност и с помощта на нивомер го нивелирайте с винтовите крачета.
- Неправилно поставения (натрупан) уред върху перална машина може да доведе до нараняване, материална повреда и/или повреда на уреда.
Ако този уред трябва да се постави върху перална машина, тя трябва да е поне със същата дълбочина и широчина, както и уреда и трябва да е закрепена на място с подходящо свързване, ако е налично.
→ Страница 17
Уредът ТРЯБВА да се обезопаси с този комплект за свързване.
Натрупването на уреда по друг начин се забранява.
- Ако се хващате за изпъкнали части на уреда (напр. вратата на уреда), за да го повдигнете или преместите, тези части могат да се счупят и да причинят нараняване.
Не се хващайте за изпъкнали части на уреда, за да премествате уреда.

⚠ Предупреждение

Опасност от нараняване!

- Уредът е много тежък. Повдигането може да доведе до нараняване.
Не повдигайте уреда сами.
- Уредът има остри ръбове, на които можете да си порежете ръцете.
Не дръжте уреда за острите му ръбове. Носете предпазни ръкавици, за да го повдигнете.

Внимание!

Материална повреда/повреда на уреда

Ако уредът прегрее, той може да не работи добре и това може също така да доведе до материална повреда или повреда на уреда.
Уверете се, че входът за въздух на уреда никога не е запушен, когато уредът работи и че зоната около уреда е адекватно проветрена.

Внимание!

Материални щети и щети по уреда

Уредът преди напускане на завода е подложен на функционален тест и може да съдържа остатъчна вода. Тази остатъчна вода може да изтече при накланяне на уреда под наклон от над 40°.

Инсталирайте уреда както следва:

1. Поставете уреда върху чиста, равна и здрава повърхност.
2. Проверете нивелирането на уреда с нивелир.

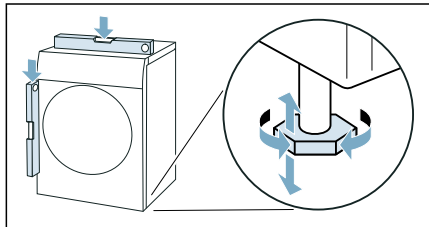

3. Ако е нужно, нивелирайте наново уреда чрез въртене на крачетата на уреда.
Сега можете да свържете уреда.

Указание

- Всички опори на уреда трябва да са разположени стабилно на пода.
- При погрешно нивелирани уреди могат да възникнат шумове, вибрации и неправилен ход на барабана, както и от уреда да изтича остатъчна вода.

Свързване на уреда

Предупреждение

Риск от електрически удар/пожар/ материална повреда/повреда на уред!

Ако уредът не е инсталиран правилно, това може да доведе до опасна ситуация. Гарантирайте следното:

- Напрежението във вашия електрически контакт трябва да отговаря на номиналното напрежение, посочено върху уреда (идентификационна табелка). Свързаните товари и необходимата защита чрез предпазители са посочени на идентификационната табелка.
- Уредът не трябва да се захранва от външно превключващо устройство, като напр. таймер или да се свързва към верига, която редовно се включва и изключва.
- Щепселът и защитният контакт трябва да си съответстват и заземяващата система трябва да е правилно инсталирана.
- Инсталацията трябва да има адекватно напречно сечение.
- Контактът трябва да е свободно достъпен по всяко време. Ако това не е възможно, за да се спазят релевантните разпоредби за безопасност трябва да се вгради превключвател (разкачане на всички полюси) в перманентната инсталация в съответствие с разпоредбите за електроинсталации.
- Ако използвате прекъсвач за остатъчен ток, използвайте само такъв, който носи следната марка: . Наличието на тази марка е единственият начин да сте сигурни, че изпълнява всички приложими разпоредби.

Предупреждение

Риск от електрически удар/пожар/ материална повреда/повреда на уред!

Ако електрическият кабел на уреда се промени или повреди, това може да доведе до електрически удар, късо съединение или пожар поради прегряване.

Електрическият кабел не трябва да се усуква, смачква или променя и не трябва да влиза в контакт с източници на топлина.

Предупреждение

Риск от пожар/материална повреда/ повреда на уреда!

Употребата на удължители или разклонители може да доведе до пожар поради прегряване или късо съединение.

Свързвайте уреда директно към заземен контакт, който е правилно инсталиран. Не използвайте удължители, разклонители или мултифункционални съединители.

Предупреждение

Опасност от нараняване!

Ако маркучите и кабелите за електричество не са правилно прекарани, те могат да представляват опасност от спъване, което да доведе до нараняване.

Прекарайте маркучите и кабелите така, че да не представляват опасност от спъване.

Свържете уреда както следва:

1. Свържете маркуча за източване.
→ Страница 42

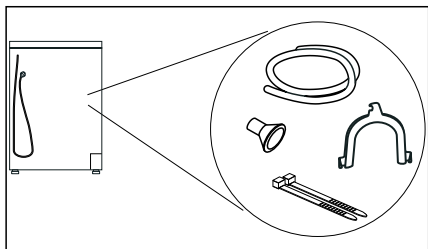

2. Пъхнете щепсела на уреда в предвидения за това контакт.
3. Проверете здравото поставяне на щепсела.

Вашият уред сега е готов за работа.

Внимание!

Материални щети и щети по уреда

Уредът съдържа хладилен агент и може да се повреди, ако се използва непосредствено след транспортиране. Оставете уреда на място за два часа преди пуска в експлоатация.

Указание: В случаи на съмнение възложете свързването на уреда на квалифициран специалист.

Преди първата употреба

Преди да включите уреда:

Проверете дали няма видима повреда по уреда. Не използвайте уреда, ако е повреден. Ако имате проблеми, моля, свържете се с вашия специализиран дилър или с нашия клиентски сервиз.

Указание: След правилното поставяне и свързване уредът е готов за употреба. Не са нужни други мерки.

Опционални аксесоари

Поръчайте опционалните аксесоари* при службата за обслужване на клиенти:

■ Кош за вълна:

Сушете или проветрявайте отделни вълнени тъкани, маратонки и плюшени играчки в коша за вълна.
– Номер за поръчка: **WMZ20600**.

■ Подиум:

Повдигнете вашата сушилня за по-лесно зареждане и изпразване с помощта на подиум.
Можете да транспортирате пране с интегрираната кошница за пране в изваждащата се част на подиума.
– Номер за поръчка: **WMZ20500**.

■ Свързващ комплект пералня-сушилня:

За пестене на място можете да поставите сушилнята върху подходяща перална машина със същата дълбочина и ширина.
Закрепвайте сушилнята само с този свързващ компонент върху пералната машина.

- Номер за поръчка с изтегляща се работна маса: **WTZ27400**
- Номер за поръчка без изтегляща се работна маса: **WTZ27410**.

■ Гарнитура за свързване:

Можете да изкарвате кондензатната вода на уреда опционално през маркуч за източване в канала. В такъв случай не трябва да изпразвате контейнера за кондензатна вода по време на сушенето, както и след него.



- Номер за поръчка: **WTZ1110**

* според оформлението на уреда

Кратко упътване

Указание:

Уредът трябва да бъде поставен и свързан правилно. → Страница 14

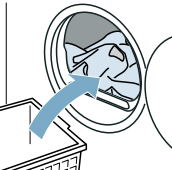
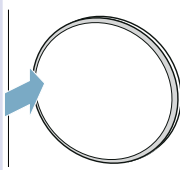
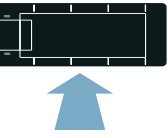
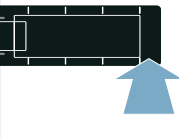
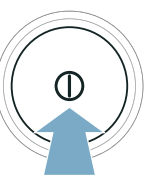
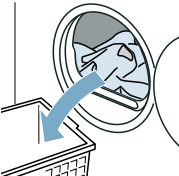
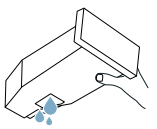
1	Преди стартиране на програмата:			
		Сортирайте дрехите.	Включете уреда.	Изберете програма.
2				
	Отворете вратата и поставете прането.	Затворете вратата.	При нужда: Променете настройките на програмите.	Стартирайте програма.
3	След края на програмата:			
		Изключете уреда.	Отворете вратата и извадете дрехите.	Изпразнете контейнера за кондензатна вода.

Запознаване с уреда

Преглед на уреда

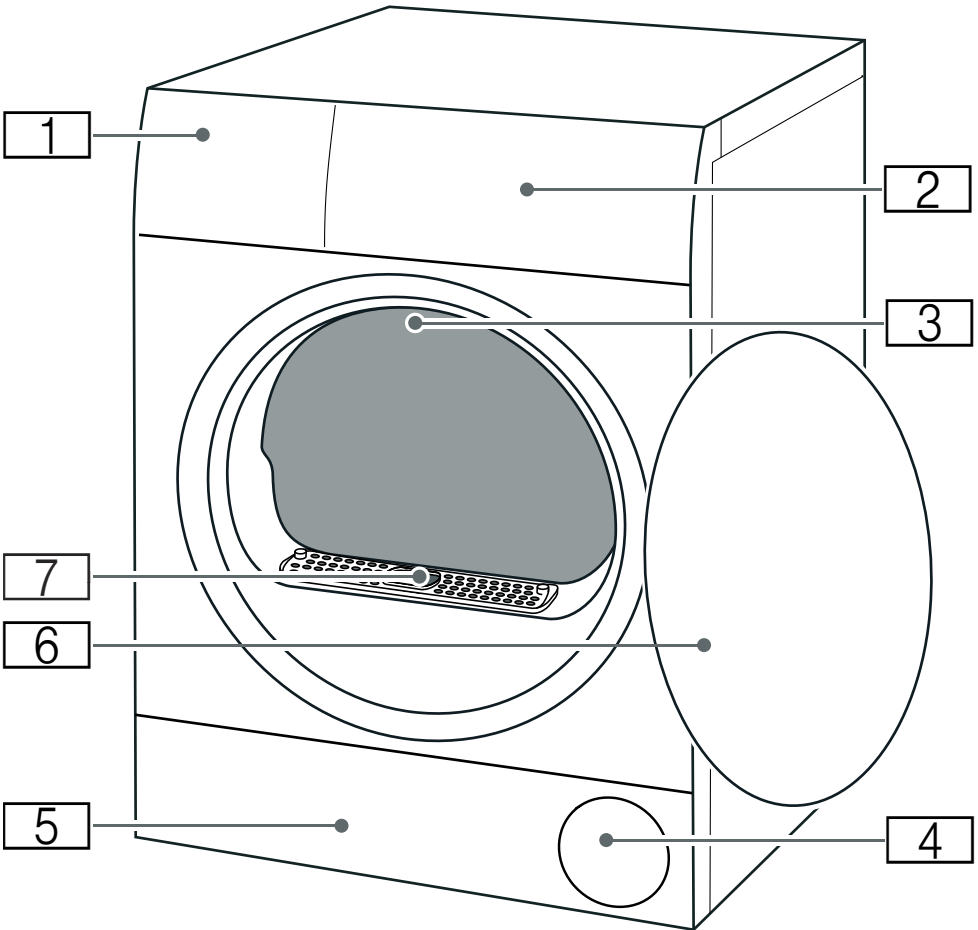

- 1** Контейнер за кондензатна вода → Страница 30
- 2** Бленда
- 3** Вътрешно осветление на барабана (според оформлението на уреда)
- 4** Вход за въздух
- 5** Клапа за поддръжка на подовия модул → Страница 45
- 6** Врата
- 7** Капак на въздушния канал (да не се отстранява)

Бленда

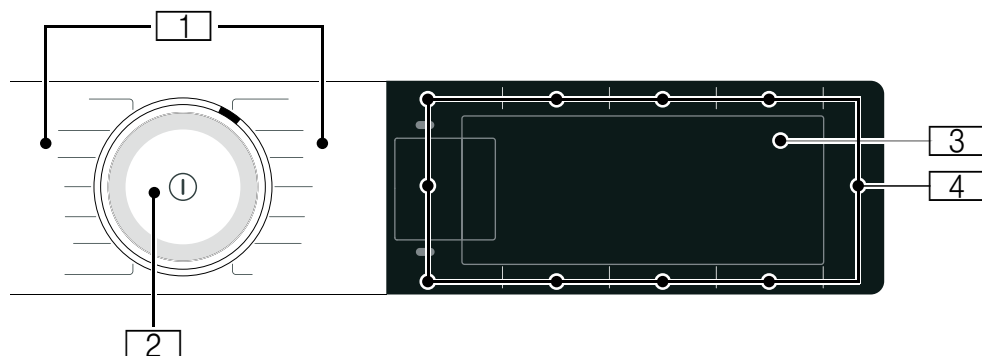







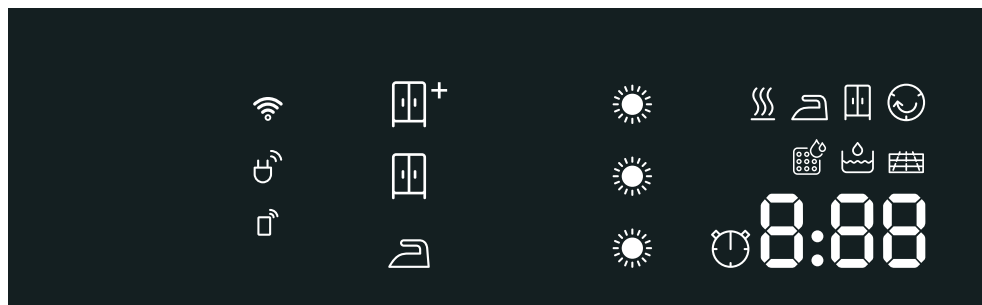











- 1 **Програми**
- 2 **Селектор на програми**
 - Завъртане: настройка на програма
 - Натискане: включване/изключване на уреда
- 3 **Дисплей**
Индикация на настройки и информация
- 4 **Бутони**
за програмни настройки и допълнителни функции/настройки на уреда









Дисплей









Индикация	Описание	Информация
	Статус на програмата:	свети: индикация на статуса
	Избягване на намачкване	
	Сушене	
	Сухо за гладене	
	Напълно сухо	
	Предп. измачкване	
	Пауза	
End	Край на програмата	
	Цел сушене	Цел сушене  Сухо за гардероб - допълнително сушене активирана
		Цел сушене  Сухо за гардероб активирана
		Цел сушене  Лесно гладене активирана
	Степен на сушене	Активирана степен на сушене за цел на сушене
		
		
напр. 1:27	Продължителност на програмата	Очаквана продължителност на програмата в часове и минути.
3h	Край на програмата	Забавяне на програмата в часове, ако сте активирали време за свършване в.
	Програма за време	Програма за време активирана
	Wi-Fi	<ul style="list-style-type: none"> ■ изкл: Wi-Fi е деактивирано и уредът не е свързан с домашната мрежа. ■ мига: Уредът се опитва да направи връзка с домашната мрежа. ■ свети: Wi-Fi е активирано и уредът е свързан с домашната мрежа.
	Fernstart (Дист. старт)	свети: функцията за дистанционен старт е активирана. → <i>Страница 25</i>
	Енергиен мениджър	светва: Уредът е свързан със системата Smart Energy (енергиен мениджър) (не е налична във всяка държава)





















	Изпразване на контейнера за кондензатна вода → <i>Страница 30</i>	<ul style="list-style-type: none"> ■ Изпразнете контейнера за кондензатна вода и го поставете. → <i>Страница 30</i> Натиснете след това Start/ Reload (Старт/Презар./Пауза). ■ Почистете цедката в контейнера за кондензатна вода. ■ Ако опционалният маркуч за източване* е инсталиран, уверете се, че маркучът за източване: <ul style="list-style-type: none"> - е правилно свързан. → <i>Страница 42</i> - е поставен без огъване. - не е блокиран или запушен, напр. чрез отлагания. ■ Извършване на интензивна поддръжка на уреда. ■ Проверете дали в подовата част са попаднали чужди тела. Отворете клапата за поддръжка и отстранете чуждите тела.
	Подова част	Почистване на подовата част → <i>Страница 45</i>
	Автоматично изплакване на топлообменника	Топлообменникът се почиства автоматично. По време на показваната процедура не изтегляйте съда за кондензатна вода и не прекъсвайте програмата.
	Резервоар за вода	За функцията против намачкване напълнете в резервоара за вода студена питейна вода. → <i>Страница 40</i> Натиснете върху Start/ Reload (Старт/Презар./Пауза).
<i>ErE</i>	Обикновена поддръжка на уреда	Не е налице грешка. След известно време на използване уредът автоматично препоръчва обикновена поддръжка. Извършете обикновена поддръжка на уреда. → <i>Страница 51</i>
<i>Hot</i>	CoolDown	<p>При сушене могат да се образуват високи температури. Процесът CoolDown намалява температурата за избягване на щети по прането ако:</p> <ul style="list-style-type: none"> ■ спрете на пауза програмата ■ прекъснете програмата ■ изключите уреда през приложението <p>CoolDown се стартира едва 30 секунди след спирането на пауза, прекъсването или изключването през приложението. Уредът продължава да може да се използва по време на CoolDown.</p> <p>Указание</p> <ul style="list-style-type: none"> ■ Барабанът продължава да се върти по време на CoolDown и в състояние на спиране на пауза. ■ Не променяйте програмата по време на CoolDown. ■ Температурното регулиране може да трае до 10 минути.

Преглед на програмите

Програма	максимално допустимото количество за пълнене
<p>Име на програмата Кратко пояснение на програмата респ. за какви тъкани е подходяща.</p>	максимално зареждане спрямо сухото тегло на тъканите
<p>Cottons (Памук) </p> <p>Здрави тъкани, тъкани, които могат да се изпарват, от памук или лен.</p>	9 кг
<p>Easy-Care (Лесна поддръжка) </p> <p>Текстилни тъкани от синтетика или смесени тъкани.</p>	3,5 кг
<p>Mix (Смесено) </p> <p>Смесено зареждане на тъкани от памук и синтетика.</p>	3 кг
<p>Delicates (Деликатно) </p> <p>Чувствителни материали, които могат да се перат, например от сатен, синтетика или смесени тъкани.</p>	2 кг
<p>Wool Finish (Вълна завършване) </p> <p>Перяща се в пералня вълна или текстилни тъкани със съдържание на вълна.</p> <p>Указание</p> <ul style="list-style-type: none"> ■ Текстилните тъкани стават по-меки, но не съхнат. ■ Извадете текстилните тъкани след края на програмата и ги оставете да съхнат. 	0,5 кг
<p>Time Program Warm (Програма за време топло) </p> <p>Програма с време за всички видове тъкани с изключение на коприна.</p> <p>Подходящо за предварително изсушено или леко влажно пране и за допълнително сушене на многослойно, дебело пране.</p> <p>Указание</p> <ul style="list-style-type: none"> ■ Сушете вълната, спортните обувки и плюшените играчки само с кош за вълна. ■ В програмата с време остатъчната влага на прането не се разпознава автоматично. Ако прането след сушенето е още твърде влажно, повторете програмата и удължете при нужда продължителността на програмата. 	3 кг макс. натоварване за вълна/плюшени играчки в кошницата: 1 пълнене на кошница макс. натоварване за обувки в кошницата: 1 чифт
<p>Smart Dry </p> <p>След като Вашето пране е било изпрано в пералнята, от сушилната ще Ви бъде препоръчана подходяща програма за сушене на пералнята. Допълнителна информация: → <i>Страница 39</i></p> <p>Указание</p> <ul style="list-style-type: none"> ■ Пералнята трябва да е съвместима с Home Connect. ■ Пералнята и сушилната трябва да са свързани с домашната мрежа и да са регистрирани във Вашето приложение Home Connect. 	в зависимост от препоръката за програмата

<p>Business (Бизнес) </p> <p>Времева програма за намаляване на намачкването и базираните на въздуха миризми (напр. миризма от тютюн). Подходящо за сухи, малко носени костюми, жакети и панталони, които са за текстилно почистване и не бива да се перат в пералня. Допълнителна информация: → <i>Страница 40</i></p> <p>Указание</p> <ul style="list-style-type: none"> ■ Текстилните тъкани не се сушат или почистват. ■ Програмата не е подходяща за тънки, леки летни костюми. ■ След края на програмата веднага извадете текстилните тъкани, за да предотвратите намачквания. 	<p>1 Костюм (1 яке и 1 панталон/пола)</p>
<p>5 Shirts (5 ризи) </p> <p>Времева програма за намаляване на намачкването и базираните на въздуха миризми (напр. миризма от тютюн). Подходящо за сухи, малко носени ризи и блузи. Допълнителна информация: → <i>Страница 40</i></p> <p>Указание</p> <ul style="list-style-type: none"> ■ Текстилните тъкани не се сушат или почистват. ■ След края на програмата веднага извадете текстилните тъкани, за да предотвратите намачквания. 	<p>2-5 Ризи</p>
<p>1 Shirt (1 риза) </p> <p>Времева програма за намаляване на намачкването и базираните на въздуха миризми (напр. миризма от тютюн). Подходящо за сухи, малко носени ризи и блузи. Допълнителна информация: → <i>Страница 40</i></p> <p>Указание</p> <ul style="list-style-type: none"> ■ Текстилните тъкани не се сушат или почистват. ■ След края на програмата веднага извадете текстилните тъкани, за да предотвратите намачквания. 	<p>1 Риза или 1 блуза</p>
<p>Shirts/Blouses (Ризи/Блузи) </p> <p>Връхни ризи/блузи от памук, лен, синтетика или смесени тъкани.</p> <p>Указание: След сушене изгладете прането или го окачете. Остатъчната влага се разпределя равномерно.</p>	<p>1,5 кг</p>
<p>Towels (Кърпи за ръце) </p> <p>Здрави кърпи за ръце и хавлии от памук.</p>	<p>6 кг</p>
<p>Super Quick 40' (Много кратка 40') </p> <p>Смесено зареждане от синтетика и лек памук.</p>	<p>1 кг</p>
<p>AllergyPlus </p> <p>Издръжливи материи.</p> <p>Указание: Програмата достига по-високи температури. Особено подходящо при повишени хигиенни изисквания.</p>	<p>4 кг</p>

P+ **Настройки**

Настройка на програмата	Функция
<p>Указание: Някои настройки не могат да се активират във всички програми. Активираните настройки се показват на бутоните или се подчертават в светло на дисплея. Можете да промените или деактивирате активираните настройки като повторно натискате на дисплея съответните бутони.</p>	
 Remote Start (Отдалечен старт)	<p>С  Remote Start (Отдалечен старт) можете да освободите уреда за дистанционен старт през приложението Home Connect или да извикате Home Connect настройките.</p> <p>Указание</p> <ul style="list-style-type: none"> ■ Моля, спазвайте указанията за температурите на околната среда → <i>Страница 60.</i> ■ Вратата на уреда трябва да се затвори и уредът да се свърже с домашната мрежа, за да се активира дистанционен старт. ■ Дистанционният старт се деактивира от съобщения за безопасност при следните условия: <ul style="list-style-type: none"> ■ отваряне на вратата, ■ прекъсване на електрозахранването, ■ върху уреда натиснете Start/  Reload (Старт/Презар./Пауза), ■ повторно натискане на  Remote Start за кратко, ■ натискане на , за да изключите уреда.
 Drying Aim  (Цел на сушене):	<p>Целта при сушене установява колко мокро или сухо трябва да е прането след края на програмата.</p> <p>Ако сте настроили цел на сушене, тя остава запометена и след изключване на уреда за съответната програма. Изключение: При памук настройките не се запометяват.</p>
 Сухо за гардероб - допълнително сушене	<p>Многослойно, дебело пране, което съхне трудно.</p>
 Сухо за гардероб	<p>Нормално, еднослойно пране.</p>
 Лесно гладене	<p>Нормално, еднослойно пране, което след сушенето трябва да е влажно и е подходящо за гладене или простиране.</p>
Drying Level  (Промяна степен изсушаване)	<p>Ако прането Ви е твърде влажно след сушенето, можете да настроите степента на сушене за цел при сушене и да увеличите от ниво  до   . Това удължава продължителността на програмата при запазване на температурата.</p> <p>Ако сте напаснали степента на сушене за цел на сушене, настройката за програмата остава и след изключването на уреда.</p>
 Finished in   (Готово в)	<p>Преди старта на програмата можете да забавите края на програмата с  и  до максимум 24 часа.</p> <p>На дисплея се показва настроеният брой часове, напр. 8h и се извършва обратно броене, докато програмата не започне. След старта на програмата времетраенето се показва.</p> <p>Указание: Моля, спазвайте указанията за температурите на околната среда → <i>Страница 60.</i></p>

— Finished in + ☺	Времето за сушене за ☺ програмите с време може да се удължава до — и + на стъпки от по 10 минути.
— / +	С бутоните за избор — и + можете да адаптирате стойностите за настройка.
Less Ironing ☺ 60' (Анти намачкване 60')	Барабанът движи прането след сушенето на редовни интервали, за да се избегне намачкване. Можете да активирате или деактивирате автоматичната функция за защита от намачкване за 60 минути (с Less Ironing ☺ 60' (Анти намачкване 60')) или за 120 минути (с Less Ironing ☺ 120' (Анти намачкване 120')).
Less Ironing ☺ 120' (Анти намачкване 120')	
Gentle 🌿 (Деликатно)	Намалена температура за чувствителни тъкани, като например полиакрил или еластан, може да увеличи продължителността на сушенето.
Start/▷ Reload (Старт/Презар./ Пауза)	Стартирайте, спрете и прекъснете програмата.
Настройка на уреда	Функция
Как можете да адаптирате настройката на уреда, можете да научите на → <i>Страница 31</i>	
Child Lock 3 sec. ☺ (Защита за деца 3 сек)	Обезопасете блендата срещу погрешно обслужване.
Signal 📢 (Сигнал)	С Signal 📢 (Сигнал) установявате дали след края на програмата ще прозвучи сигнал. Ако е избрана настройката, индикаторната лампичка на бутона свети и сигналният тон е активиран.



Пране

Подготвяне на прането



Предупреждение

Риск от експлозии/пожар!

Определени предмети могат да се запалят докато сушенето е в ход или дори да накарат уреда да се запали или експлодира.

Отстранете запалките или клечките кибрит от джобовите на дрехите.

Внимание!

Щети по барабана и тъканите

Барабанът и тъканите могат да се повредят по време на работа, ако оставяте предмети в джобовите на тъканите. Извадете всички предмети, като напр. метални части, от джобовите на текстилните тъкани.

Подгответе прането както следва:

- Завържете коланите от плат, връзките на престилките и т.н. или използвайте торба за пране.
- Затворете циповете, кукичките и халките и закопчейте копчетата. Затворете копчетата на спално бельо с големи размери, напр. калъфи.
- Винаги сушете текстил с много малки размери, напр. бебешки чорапки, с пране с големи размери, напр. хавлии.
- Използвайте времева програма за единични текстилни изделия.
- Машинно плетените текстилни тъкани, като напр. тениски и трикотаж, често се свиват при първото сушене. Използвайте щадяща програма.
- Не сушете твърде дълго лесно за поддръжка пране. В противен случай прането се намачкава силно.

- Някои препарати за пране и поддръжка, напр. течност за колосване или омекотител, съдържат частици, които могат да се отложат по сензора за влажност. Това може да наруши функционирането на сензора и следователно резултата от сушенето.

Указание

- При прането на текстила, подлежащ на сушене, дозирайте препаратите за пране и поддръжка според указанията на производителя.
- Редовно почиствайте сензора за влажност → *Страница 48.*

Сортиране на прането

Указание: Зареждайте прането поотделно в уреда. Избягвайте заплитане на прането, за да постигнете добър резултат при сушенето.

Внимание!

Материални щети на сушилната или текстила

Неподходящото за сушилна пране може да повреди уреда и прането при сушене. Сортирайте прането преди сушенето съгласно данните върху етикета за грижа:

- Подходящо за сушене в сушилна
- Сушене с нормална температура
- Сушене с ниска температура
- Не сушете в сушилна

При сортиране на пране, което трябва да съхне, спазвайте следното:

- Затова сушете едновременно само пране с еднаква тъкан и структура, за да постигнете равномерен резултат от сушенето. Ако сушите едновременно тънки, дебели или многослойни тъкани, те се изсушават в различна степен.

- Ориентирайте се според текстилното описание на програмите за сушене.
→ "Преглед на програмите" на страница 23

Указание: Ако усещате прането твърде влажно след сушенето, можете да изберете времева програма за допълнително сушене.

Внимание!

Възможни са материални щети по уреда или тъканите

Следните текстилни тъкани **не** трябва да се сушат в уреда:

- Замърсено с разтворители, вакса или грес пране.
- Неизгрян текстил.
- Непромокаем текстил, напр. гумирани облекла.
- Чувствителни тъкани, напр. коприна, завеси от синтетични влакна.

Обслужване на уреда

Поставяне на прането и включване на уреда

Указание: Уредът трябва да бъде поставен и свързан правилно.

→ Страница 14

1. Подгответе и сортирайте дрехите.
2. Натиснете отново , за да включите уреда.

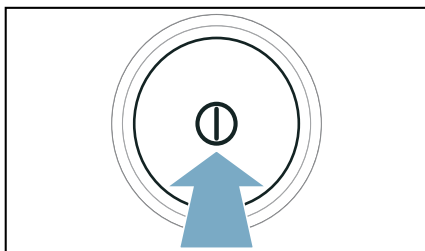

3. Отворете вратата. Проверете дали барабанът е изпразнен изцяло. Изпразнете при необходимост.

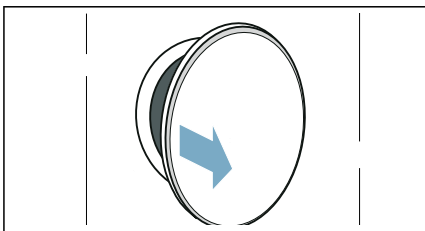

4. Поставяйте дрехите от прането една по една в барабана.

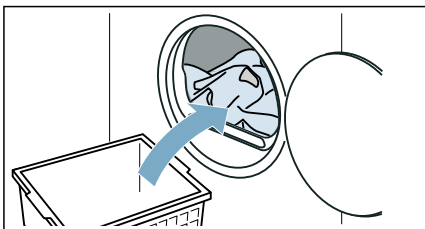

5. Затворете вратата.

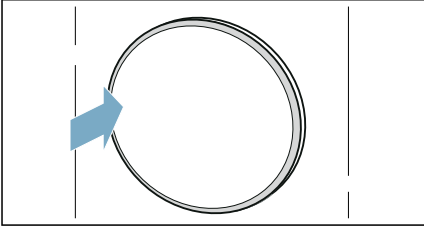

Внимание!

Възможни са материални щети по уреда или тъканите.

Не прищипвайте пране във вратата.

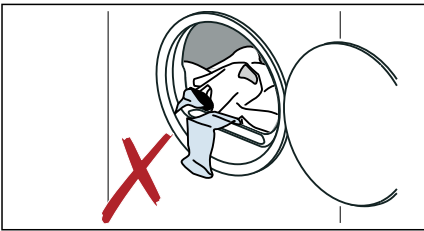

Указание: Барабанът на уреда след отваряне, затваряне и стартиране на програмата се осветява. Вътрешното осветление на барабана угасва самостоятелно.

Настройка на програмата

Указание: Ако сте активирали защитата от деца, трябва първо да я деактивирате, преди да можете да настроите програмата. → Страница 31

1. Настройте желаната програма.

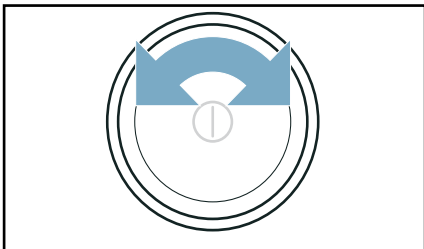

На дисплея се появяват програмните настройки.

2. Напаснете програмните настройки, ако желаете.

Стартиране на програмата

Натиснете върху **Start/**
 **Reload** (Старт/Презар./Пауза).

Указание: Ако искате да обезопасите програмата срещу погрешно преместване, активирайте защитата от деца. → Страница 31

Програма

Статусът на програмата се показва на дисплея.

Указание: При избора на програма се показва предвижданото времетраене на сушенето за максималното зареждане. При сушене сензорът за влажност определя остатъчната влага в прането. Според остатъчната влага времетраенето на програмата и индикацията на оставащото време при работа се напасват автоматично (с изключение на програмите с време).

Променете програмата или допълнете пране

Във всеки момент по време на сушенето можете да вадите или добавяте пране, както и да променят или напасват програмата.

1. Отворете вратата или натиснете **Start/**  **Reload** (Старт/Презар./Пауза) за пауза.

Указание: Ако CoolDown е активно, барабанът продължава да се върти и в състояние на спиране на пауза. Можете да прекъснете CoolDown по всяко време чрез отваряне на вратата.

2. Допълнете или извадете дрехи.

3. Ако желаете, изберете друга програма или друга програмна настройка. → "Преглед на програмите" на страница 23
Указание: Не променяйте програмата по време на CoolDown.
4. Затворете люка.
5. Натиснете върху **Start/Reload** (Старт/Презар./Пауза).

Указание: Продължителността на програмата на дисплея се актуализира в зависимост от зареждането и остатъчната влажност на прането. Показваните стойности могат да се променят след промяна на програмата или зареждането.

Прекъсване на програмата

Програмата може да се прекъсне по всяко време при отваряне на вратата или с натискане на **Start/Reload** (Старт/Презар./Пауза).

Внимание!

Опасност от пожар. Прането може да се запали.

Ако прекъснете програмата, трябва да извадите всички дрехи и да ги разстелите така, че топлината да може да се разсее.

Край на програмата

Указание се показва на дисплея: *End*

Изваждане на пране и изключване на уреда

1. Извадете прането.

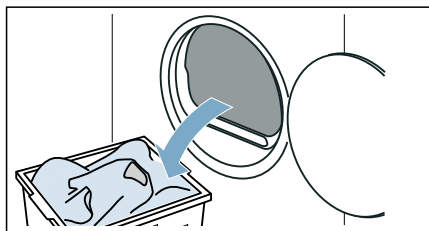

2. Натиснете **Ⓛ**, за да включите или изключите уреда.

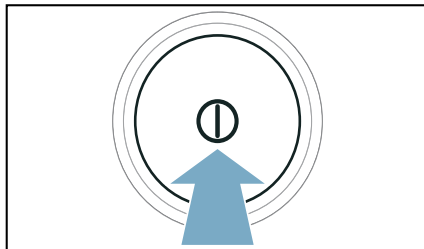

Изпразване на контейнера за кондензатна вода

По време на сушенето в уреда се образува кондензатна вода.

Ако не се използва изпускателен маркуч, кондензатната вода от уреда отива в контейнера за кондензатна вода. В този случай трябва след всяко сушене да изпразвате контейнера за кондензатна вода и допълнително да правите това, ако той предсрочно се напълни по време на сушене.

1. Изтеглете контейнера за кондензатна вода водоравно.

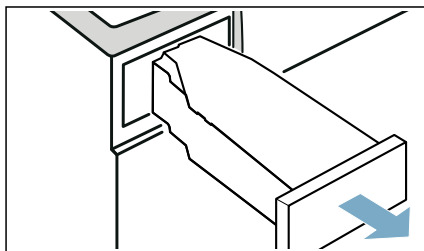

2. Излейте кондензатната вода.

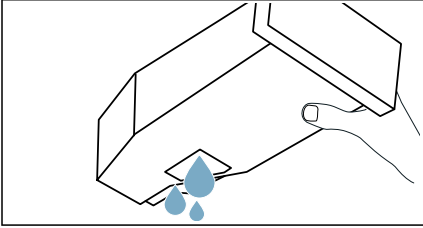

Внимание!

Възможни са щети за здравето и материални щети

Кондензатната вода не е питейна вода и може да е замърсена с влакна. Замърсената кондензатна вода може да причини вреди на здравето и материални щети. Не пийте и не използвайте повторно.

3. Вкарайте контейнера за кондензатна вода обратно в уреда, докато усетите щракване.

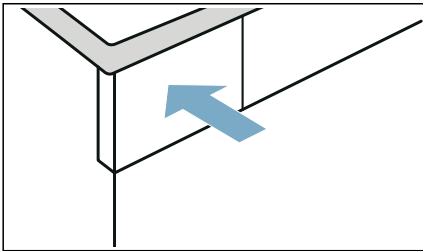

Указание: Цедката в контейнера за кондензирана вода филтрира кондензираната вода, която се използва за автоматичното почистване на Вашия уред. Цедката се почиства чрез изпразване на кондензираната вода. Въпреки това проверявайте редовно за оставачи отлагания и респ. ги отстранявайте.

→ "Почистване на цедката в контейнера за кондензатна вода" на страница 48

 **Настройки на уреда**

Можете да напаснете или активирате/деактивирате защитата от деца и основните настройки (напр. сигнали).

Защита от деца

С активирането на защитата от деца предотвратявате неволно задействане на блендата.

Защита за деца активирание/деактивирание:

- Натиснете **Child Lock 3 sec.**  (Защита за деца 3 сек) за 3 секунди.

Указание: Защитата от деца остава активирана след изключване на уреда. За да можете да управлявате блендата след включването, трябва да деактивирате защитата от деца.

Указателен сигнал

Можете да активирате или деактивирате указателния сигнал в края на програмата. Когато активирате тази настройка, в края на програмата прозвучава акустичен сигнал.

Активирайте/деактивирайте както следва настройката на уреда:

Натиснете върху **Signal**  (Сигнал).

Указателният сигнал в края на програмата е активиран/деактивиран.

Указание: Ако в края на програмата не прозвучи сигнал, дори и указателният сигнал да е активиран, можете да адаптирате настройката на уреда.

Основни настройки

Можете да адаптирате определени основни настройки върху уреда. За да можете да извършите адаптирания, трябва първо да **извикате режима за настройка**:

1. Настройте програмата на позиция 1.

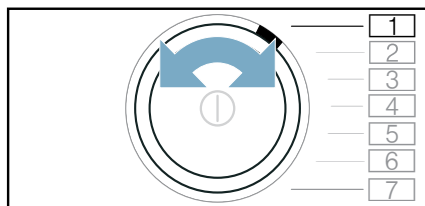

2. Натиснете върху **Drying Aim** * (Цел на сушене) и задръжте натиснато като едновременно:
3. Настройте програмата на позиция 2.

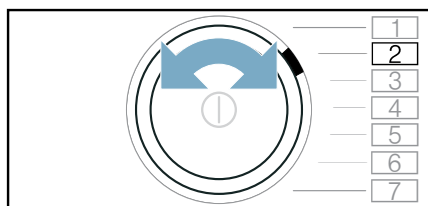

4. Отпуснете **Drying Aim** *. Режимът на настройка е активиран.

Основните настройки са зададени към следните програмни позиции:

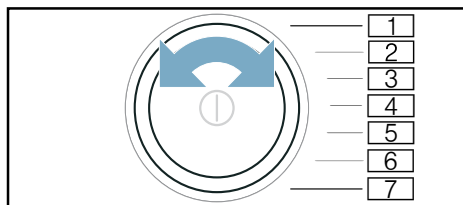

Позиция	Основна настройка
<input type="checkbox"/> 2	Адаптирайте силата на звука на указателните сигнали (напр. в края на програмата).
<input type="checkbox"/> 3	Адаптирайте силата на звука на сигналите за управление.

Стойности за настройките:

- 0 изкл
- 1 Слабо
- 2 средна
- 3 висока
- 4 много високо

Адаптирайте както следва основните настройки и ги активирайте / деактивирайте

1. Настройване на позицията на желаната основна настройка.
2. Променете настройката с: — +
3. Адаптирайте допълнителните основни настройки или запаметете и прекратете основните настройки.

Запаметете и прекратете основните настройки както следва

Уредът да се изключи.

Указание: Настройките остават запаметени и след изключване на уреда.



Home Connect

Този уред може да работи с Wi-Fi и да се управлява през мобилно крайно устройство.

През приложението Home Connect можете с Вашето мобилно устройство да правите следното върху този уред:

- Настройване и стартиране на програми.
- Напасване на настройките на програмата и активиране/деактивиране.
- Извикване на статус на програмата.
- Адаптиране и активиране/деактивиране на настройките на уреда.
- Изключете уреда.

Преди да можете да използвате функциите Home Connect, извършете следните стъпки:

1. Инсталирайте приложението Home Connect върху мобилното устройство.
2. Регистрирайте се в приложението Home Connect.
3. Свържете Вашия уред еднократно автоматично **или** ръчно с домашната мрежа.
4. Свържете уреда с приложението Home Connect.

Информация за приложението ще откриете на нашата Интернет страница за Home Connect www.home-connect.com

Услугите Home Connect не са налични във всяка страна. Наличността на функцията Home Connect зависи от наличността на услугите Home Connect във Вашата страна. Допълнителна информация за това ще откриете на: www.home-connect.com

Указание

- Моля, спазвайте указанията за безопасност в настоящото ръководство за употреба и се уверете, че те се спазват и тогава, когато използвате уреда през приложението Home Connect и не сте у дома. Спазвайте също указанията в приложението Home Connect.
- Ако уредът се обслужва, не можете да извършвате едновременно с това промени пред приложението Home Connect. Напасванията по уреда обаче са видими за Вас в приложението Home Connect.

Извикване на меню Home Connect

В меню Home Connect можете да създавате мрежови връзки и да ги разглеждате, да нулирате мрежовите настройки, да активирате/деактивирате Wi-Fi и да откривате други функции на Home Connect.

1. Включете уреда.
2. Натиснете  **Remote Start** (Отдалечен старт) и задръжте минимум 3 секунди.

На дисплея се показва: **Remote Start**.
Сега се намирате в менюто Home Connect.

Указание: За кратко натиснете  **Remote Start** (Отдалечен старт), за да напуснете менюто Home Connect.

Свързване с домашната мрежа и приложението Home Connect

Свържете Вашия уред еднократно **автоматично** или **ръчно** с домашната мрежа.

Указание

- Ако Вашият домашен рутер разполага с WPS функцията, можете автоматично да свържете уреда с Вашата домашна мрежа.
- Ако Вашият домашен рутер не разполага с WPS функцията, трябва да свържете ръчно уреда с Вашата домашна мрежа.

След това трябва да се свържете с приложението Home Connect.

Указание: За да свържете Вашия уред с домашната мрежа, трябва **Wi-Fi** върху уреда да е активирано. Фабрично **Wi-Fi** е деактивирано на уреда и се активира автоматично, ако Вашият уред се свърже с домашната мрежа.

Автоматично свързване с домашната мрежа

Стъпка 2.1

Уверете се, че се намирате в менюто Home Connect. → Страница 33

1. Натиснете **Start/ ▷||| Reload**. Уредът сега се опитва да се свърже с домашната мрежа. На дисплея мига .

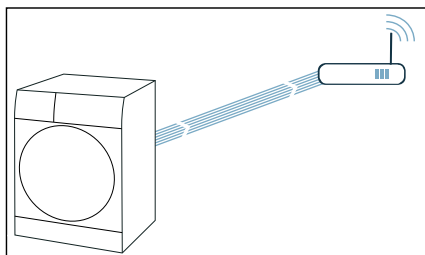

2. Активирайте WPS функцията в рамките на следващите 2 минути на домашния рутер.

Ако уредът успешно се е свързал с домашната мрежа, на дисплея ще се появи **сол** и  светва за постоянно.

Указание: Ако не е изготвено свързване, проверете дали Вашият уред се намира в обсега на домашната мрежа. Повторете автоматичното свързване или извършете ръчно свързване.

Ръчно свързване с домашната мрежа

Стъпка 2.2

Уверете се, че се намирате в менюто Home Connect. → Страница 33

Уверете се, че приложението Home Connect е отворено и сте се вписали.

1. Настройте програмата на позиция 2.

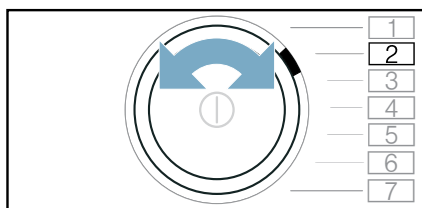

На дисплея се показва: **SAP** (ръчно свързване).

2. Натиснете **Start/ ▷||| Reload**. Уредът сега създава собствена WLAN мрежа с мрежово име (SSID) **HomeConnect**.

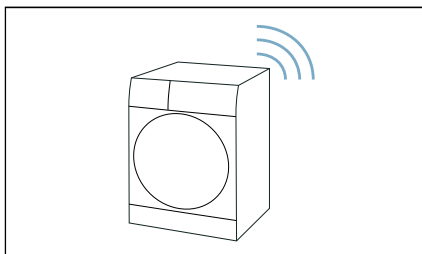

3. В мобилния краен уред извикайте WLAN настройките.

4. Свържете мобилния краен уред с WLAN мрежа **HomeConnect** и въведете WLAN парола (ключ) **HomeConnect**.

Вашият мобилен уред сега се свързва с уреда. Процедурата по свързване може да трае до 60 секунди.

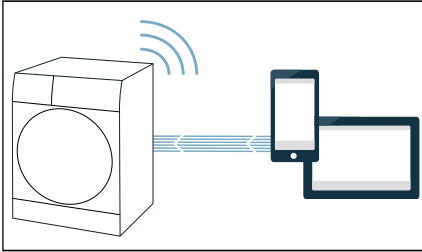

5. След успешно свързване отворете Home Connect приложението на мобилния краен уред и следвайте стъпките в приложението.
6. В приложението Home Connect въведете мрежовото име (SSID) и паролата (ключ) на **Вашата домашна мрежа**.
7. Следвайте последните стъпки в приложението Home Connect, за да свържете уреда си.

Ако уредът успешно се е свързал с домашната мрежа, на дисплея ще се появи **СОН** и  светва за постоянно.

Указание: Ако не е изготвено свързване, проверете дали Вашият уред се намира в обсега на домашната мрежа. Повторете ръчното свързване.

Свързване с приложението Home Connect

Ако Вашият уред е свързан с домашната мрежа, можете да го свържете с приложението Home Connect.

Уверете се, че се намирате в менюто Home Connect. → Страница 33

Уверете се, че приложението Home Connect е отворено и сте се вписали.

1. Настройте програмата на позиция 3.

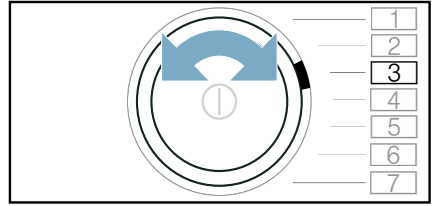

На дисплея се показва: **APP** (свързване с приложението).

2. Натиснете **Start/Reload**.
Уредът сега се опитва да се свърже с приложението Home Connect.
3. Когато уредът Ви се покаже в приложението, следвайте последните стъпки в приложението Home Connect.

Указание: Ако не е изготвено свързване, проверете дали Вашето мобилно устройство се намира в обсега на домашната мрежа, респ. е свързано с нея. Повторете свързването с приложението Home Connect.

Активиране/ деактивиране на Wi-Fi

Ако Вашият уред вече е свързан с домашната мрежа, можете да активирате или деактивирате **Wi-Fi** върху уреда си.

Уверете се, че се намирате в менюто Home Connect. → Страница 33

1. Настройте програмата на позиция 4.

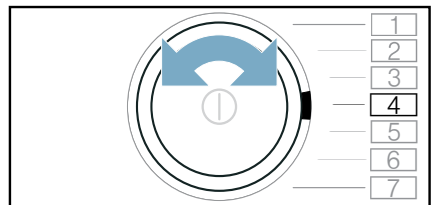

На дисплея се показва: **СОН** (Wi-Fi функция).

2. Натиснете **Start/Reload**.

Ако на дисплея се показва **OFF**, то Wi-Fi функцията на уреда е активирана. Ако на дисплея се показва **OFF**, то Wi-Fi функцията на уреда е деактивирана.

Указание

- Когато Вашият уред се свързва с домашната мрежа, Wi-Fi автоматично се активира.
- Ако Wi-Fi е активирано, уредът не се изключва автоматично.
- Ако Wi-Fi на уреда е изключено, нито дистанционен старт, нито дистанционно управление на уреда са възможни през Home Connect приложението.
- Когато Wi-Fi се изключи и Вашият уред преди това е бил свързан с домашната мрежа, свързването автоматично се възстановява при повторно включване на Wi-Fi.
- Ако активирате тази функция, разходът на енергия спрямо посочените в таблицата за стойности на разхода нива се увеличава. → Страница 59

Нулиране на мрежовите настройки

Можете да нулирате всички мрежови настройки.

Уверете се, че се намирате в менюто Home Connect. → Страница 33

1. Настройте програмата на позиция 5.

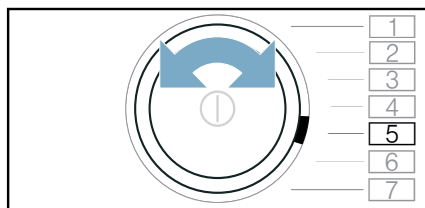

На дисплея се показва: **RESET**
(нулиране на настройките на мрежата).

2. Натиснете **Start/Reload**.
На дисплея се показва: **YES**.
3. Натиснете **Start/Reload**.

Указание: Ако желаете да използвате Вашия уред отново през приложението Home Connect, трябва да го свържете повторно автоматично или ръчно с домашната мрежа и приложението Home Connect.

Актуализация на софтуера

Можете да актуализирате софтуера Home Connect на Вашия уред. Когато е налице нова софтуерна актуализация, на дисплея се показва указание: **UPD**

Инсталирайте актуализирането директно чрез **указанието на дисплея** или **ръчно** както следва:

Уверете се, че се намирате в менюто Home Connect. → Страница 33

1. Настройте програмата на позиция 6.

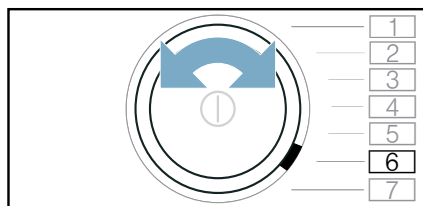

На дисплея се показва: **UPD**
UPD (актуализиране). Start/
Reload (Старт/Презар./Пауза)
мига, ако е налице софтуерна актуализация.

2. Натиснете **Start/Reload**.
На дисплея се показва: **YES**.
3. Натиснете **Start/Reload**.

Указание: Актуализирането на софтуера може да трае няколко минути. Не изключвайте уреда по време на актуализирането.

Енергийно управление

Можете да свържете вашия уред със системата Smart Energy (енергиен мениджър).

След като вашият уред е свързан със системата Smart Energy (енергиен мениджър) и **Flex Start** е активирано, можете да оптимизирате разхода на енергия, като настроите уреда да стартира само когато вашето фотоволтаично съоръжение осигурява достатъчно енергия или ако тарифата за електроенергия е изгодна.

Допълнителна информация и изисквания към системата за използване на енергийния мениджър ще намерите на: **www.home-connect.com/energymanagement**

Указание

- Системата Smart Energy (енергиен мениджър) трябва да използва комуникационен стандарт на EEBus инициатива.
 - Прочетете предварително в ръководството за употреба на системата Smart Energy (енергиен мениджър) как да я свържете с вашия уред.
1. Настройте програмата на позиция 7.

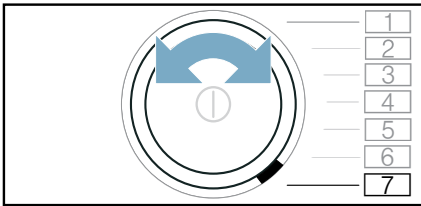

На дисплея се показва **EnU** (енергиен мениджър).

2. Натиснете **Start/Reload**. Вашият уред се опитва сега да се свърже със системата Smart Energy (енергиен мениджър). Ако уредът успешно се е свързал, на дисплея ще се появи: **con**.

3. Активирайте Flexstart, ако Вашият уред трябва да се стартира през Smart Energy System (енергиен мениджър).

Flex Start

Активирайте **Flex Start**, за да може вашата система Smart Energy (енергиен мениджър) да стартира уреда ви, ако вашето фотоволтаично съоръжение осигурява достатъчно енергия или ако тарифата за електроенергия е изгодна.

Указание: Вашата система Smart Energy (енергиен мениджър) може да стартира вашия уред само когато системата Smart Energy (енергиен мениджър) и уредът са свързани.

Активирайте **Flex Start** както следва:

1. Изберете желаната програма.
2. С бутоните за избор + и – за "Свършва в" настройте желания интервал от време.
3. Натиснете върху **Start/Reload** (Старт/Презар./Пауза).
4. Натиснете върху **Remote Start** (Отдалечен старт).

На дисплея се появява **∅**.

FlexStart функцията сега е активирана и уредът ще изчака дистанционно пускане от интелигентната енергийна система (енергиен мениджър).

Ако на дисплея посочването на времето се промени напр. на **3.0h**, то системата Smart Energy (енергиен мениджър) е установила момента, в който вашият уред трябва да се стартира. Програмата свършва след посоченото време.

Указание

- Ако системата Smart Energy (енергиен мениджър) не стартира вашия уред, програмата ще се стартира въпреки изтичането на настроените времеви интервал. Програмата свършва с изтичане на времеви интервал.

- **Remote Start** и съответно и **Flex Start** се деактивират от съобщения за безопасност при следните условия:
 - натиснете **Start/ Reload**.
 - Отворете вратата.
 - натиснете върху **1**, за да изключите уреда.
 - Прекъсване на електрозахранването.
- Ако **Flex Start** е било деактивирано,
– **Finished in** + **☺** (Готово в) продължава да е активирано.

Допълнете или извадете дрехи:

Указание: Ако **Flex Start** вече е било активирано и програмата още не е стартирала, можете да добавите или изкарате пране

1. Натиснете върху **Start/ Reload** (Старт/Презар./Пауза).
2. Отваряне на вратата.
3. Допълнете или извадете дрехи.
4. Затворете люка.
5. Натиснете върху **Start/ Reload** (Старт/Презар./Пауза).
6. Натиснете върху **Remote Start** (Отдалечен старт).

FlexStart функцията сега е активирана и уредът ще изчака дистанционно пускане от интелигентната енергийна система (енергиен мениджър).

Интелигентна препоръка за програма

След като Вашето пране е било изпрано в пералнята, от сушилната ще Ви бъде препоръчана подходяща програма за сушене на пералнята.

Предвижданото времетраене на препоръчаната програма ще Ви бъде съобщено на база на Вашата предишна програма за пране.

За да откриете оптимална програма за сушене, трябва Вашите уреди да предават и приемат информация.

Ето защо спазвайте следното:

- За да пренесете данни, програмата за пране трябва да спре напълно.
- Пералнята трябва да е съвместима с Home Connect.
- Пералнята и сушилната трябва да са свързани с домашната мрежа и да са регистрирани във Вашето приложение Home Connect.

1. Включете уреда.
2. Настройте програмата на **Smart Dry**.

Анализът стартира и се показва анимация на дисплея.

3. За да прекъснете анализа, настройте друга програма или изключете уреда.

Ако подходящата програма е открита, анимацията спира, светодиодът на препоръчаната програма свети постоянно и програмната информация се показва на дисплея.

4. Натиснете върху **Start/ Reload** (Старт/Презар./Пауза).

Указание: Ако не е открита подходяща програма, прозвучава сигнал и на дисплея се показва: == ==

Спазвайте следното:

- Не е открита подходяща програма за сушене за избраната програма за пране.
- Пералнята и сушилната трябва да са свързани с домашната мрежа и да са регистрирани във Вашето приложение Home Connect.
- Проверете дали Вашите уреди се намират в обсега на домашната мрежа.
- Няма налични данни от последната програма за пране. Данните се запаметяват за 24 часа и след това се изтриват.
- Програмата за пране е прекъсната. Програмата за пране трябва да е напълно приключила.

Дистанционна диагностика

При неизправности службата за обслужване на клиенти може да получи достъп до Вашия уред чрез дистанционно диагностициране.

Свържете се със службата за обслужване на клиенти и се уверете, че Вашият уред е свързан с Home Connect сървъра и проверете дали услугата за дистанционна диагностика е на разположение във Вашата страна.

Указание: За допълнителна информация и за наличността на услугата за дистанционна диагностика във Вашата страна, моля, посетете отдела за помощ и съпорт на уебстраницата на Home Connect за Вашата страна: www.home-connect.com

Указание относно защитата на данни

При първоначалното свързване на Вашия уред със свързана с интернет WLAN мрежа Вашият уред предава следните категории данни към сървъра Home Connect (първоначална регистрация):

- Еднозначно обозначение на уреда (състоящо се от кодове на уреда, както и MAC адреса на вградения Wi-Fi комуникационен модул).
- Сертификат за сигурност на Wi-Fi комуникационния модул (за информационно-технологична защита на връзката).
- Актуалната софтуерна и хардуерна версия на Вашия домашен уред.
- Статус на евентуално предходно възстановяване на фабричните настройки.

Тази първоначална регистрация подготвя използването на функциите Home Connect и се използва първоначално в момента, в който функциите на Home Connect се използват за пръв път.

Указание: Обърнете внимание, че функциите Home Connect могат да се използват само във връзка с приложението Home Connect. Информацията относно защитата на данни може да се изведе в приложението Home Connect.

Заявление за съответствие

С настоящото Robert Bosch Hausgeräte GmbH декларира, че уредът с функция Home Connect съответства на съществените изисквания и останалите релевантни разпоредби от Директива 2014/53/EU.

Изчерпателна Декларация за съответствие RED ще намерите в интернет на адрес www.bosch-home.com при допълнителните документи на продуктовата страница на Вашия уред.



2,4 GHz Диапазон: 100 mW макс.
5 GHz Диапазон: 100 mW макс.

	BE	BG	CZ	DK	DE
	EE	IE	EL	ES	FR
	HR	IT	CY	LV	LT
	LU	HU	MT	NL	AT
	PL	PT	RO	SI	SK
	FI	SE	UK	NO	CH
	TR				
5 GHz WLAN (Wi-Fi): За употреба само на закрито					



Функция срещу намачкване

Този уред разполага с програми за намаляване на намачкването на сухо, малко носено пране и за редуциране на миризми.

Указание

- Обърнете внимание на препоръките относно прането. → *Страница 27*
- Пране на замърсено с парфюм, дезодорант или пот пране преди повторно носене.
- Следните тъкани да **не** се пускат против намачкване:
 - Вълна, кожа, вискозни тъкани, текстилни тъкани с метални, дървени или пластмасови части.
 - Якета с вакса и олио.
- Не използвайте почистващи комплекти за сушилня.

Пълнене на резервоара за вода



Вашият уред премахва намачкване при сухи, малко носени дрехи със студена питейна вода, която Ви трябва да излеете в предния отвор за пълнене на уреда с доставената кана за вода.

Внимание!

Материални щети и щети по уреда

Уредът може да се замърси с влакна или да се повреди от отлагания, ако не се използва питейна вода срещу намачквания.

- За предотвратяване на намачкването използвайте изключително и само студена питейна вода.
 - Да не се използва кондензна вода или дестилирана вода и да не се използват добавки или препарати против котлен камък.
1. Изберете желаната програма срещу намачкване. → *"Преглед на програмите" на страница 23*

2. Настройте желаната програма срещу намачкване.
3. Натиснете **Start/Reload** (Старт/Презар./Пауза).
4. На дисплея се показва .
- Указание:** Ако на дисплея не се покаже , резервоарът за вода вече е напълнен достатъчно и програмата стартира.
5. Изтеглете контейнера за кондензната вода водоравно.

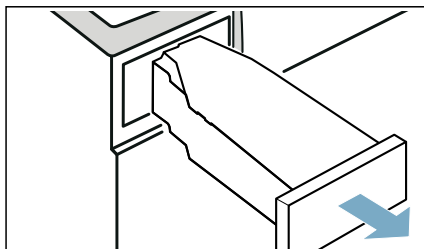

6. Налейте ок. 180 мл студена питейна вода с доставената кана за вода в **предния** отвор за наливане на уреда, докато на дисплея не угасне  и не прозвучи сигнал.

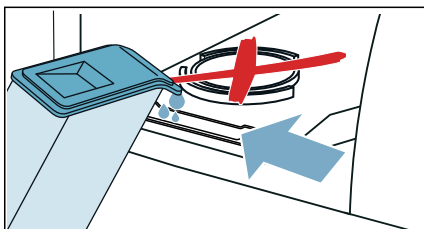

Указание: Ако налейте повече от 180 мл питейна вода в уреда и на дисплея не угасне , питейната вода е налята в грешния отвор за пълнене или уредът не е правилно нивелиран. Налейте питейна вода в предния отвор за наливане или правилно нивелирайте уреда. → *"Инсталиране на уреда" на страница 14*

7. Вкарайте контейнера за кондензатна вода обратно в уреда, докато усетите щракване.

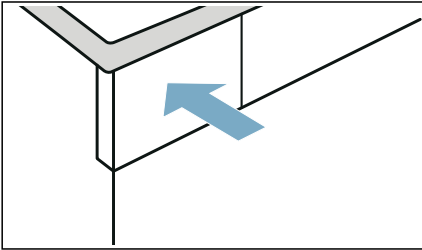

8. Натиснете **Start/▷ Reload** (Старт/Презар./Пауза).

Програми против намачкване

- Не изпълнявайте програми срещу намачкване без натоварване в барабана. Спазвайте описанието върху дрехата и максималното количество на зареждане на програмата срещу намачкване. → Страница 23
- Отварянето на вратата прекъсва програмата срещу намачкване. За да стартирате повторно програмата, затворете вратата и натиснете **Start/▷ Reload** (Старт/Презар./Пауза).
- Средната продължителност на програмата срещу намачкване възлиза на ок. 45 минути и може да се удължи при по-студена температура на околната среда, а при по-топла може да се съкрати.
- По време на програмата против намачкване могат да възникнат допълнителни миризми.
- Резултатът от избягването на намачкване може да варира според вида на текстила, количеството на зареждане и настроената програма. За оптимални резултати веднага след края на програмата извадете една по една дрехите и ги закачете за допълнително сушене, като ги изтръскате.

Почистване на цедката в резервоара за вода

Цедката в резервоара за вода защитава уреда от замърсявания и трябва да се почиства редовно.

Внимание!

Материални щети и щети по уреда

Работата с липсваща или дефектна цедка може да доведе до щети по уреда.

Използвайте уреда само с поставена и неповредена цедка.

1. Изтеглете контейнера за кондензатна вода водоравно.

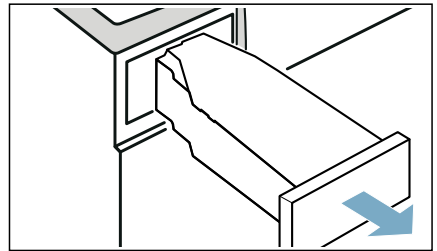

2. Извадете цедката и я почистете под течаща вода или в съдомиялна машина.

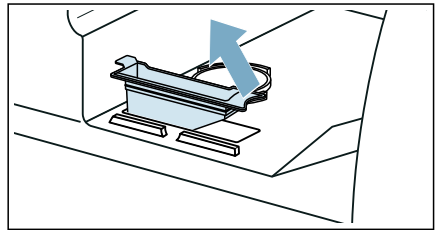

3. Поставете цедката в резервоара за вода.

4. Вкарайте контейнера за кондензатна вода обратно в уреда, докато усетите щракване.

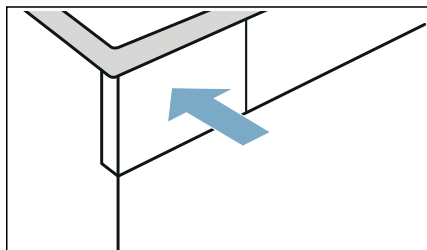

Източване на кондензатната вода

По време на сушенето в уреда се образува кондензатна вода.

Използвайте уреда със свързан изпускателен маркуч.

Ако не се използва изпускателен маркуч, кондензатната вода от уреда отива в контейнера за кондензатна вода. В този случай трябва след всяко сушене да изпразвате контейнера за кондензатна вода и допълнително да правите това, ако той предсрочно се напълни по време на сушене.

Свържете маркуча за източване както следва:

1. Извадете принадлежността от барабана.

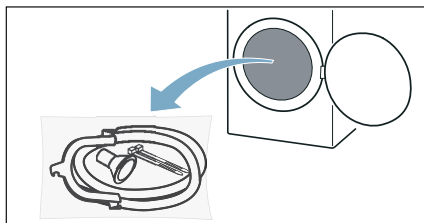

2. Извадете всички части от плика.

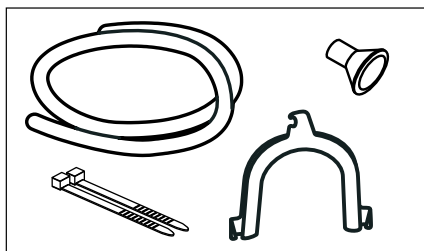

3. Изтеглете затварящото капаче от накрайника.

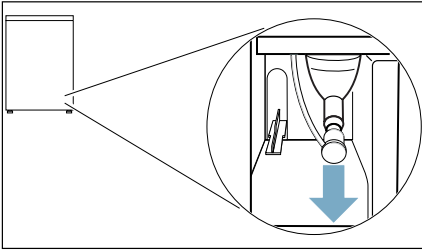

Указание

- В състоянието на доставка на уреда затварящото капаче е закрепено върху накрайника.
 - При сваляне на затварящото капаче може да излезе малко течност от накрайника.
4. Избутайте затварящото капаче на паркинг позиция.

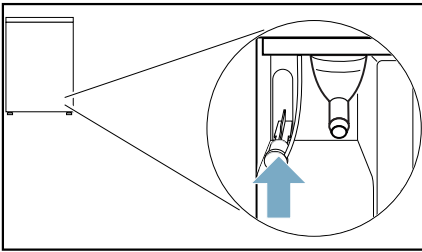

5. Извадете маркуча за източване от принадлежността и пъхнете в свободно поставения накрайник докрай.

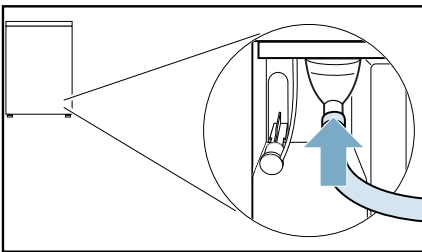

6. Закрепете другата страна на маркуча за източване, според свързването, с останалата принадлежност.

Мивна:

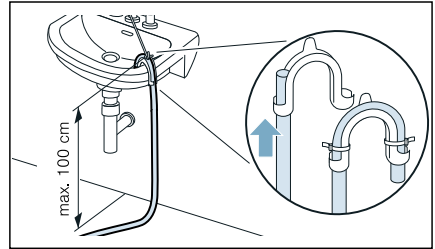

Сифон:

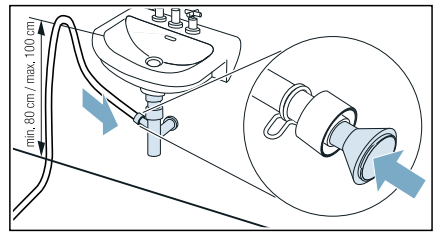

Мястото на свързване трябва да бъде подсигурено с халка за закрепване на тръба (диапазон на захват 12-22 мм, от търговската мрежа).

При свързване към сифон трябва да се следи за това, маркучът за източване да се прекарва през височина от мин. 80 см, но макс. 100 см.

Източване на пода:

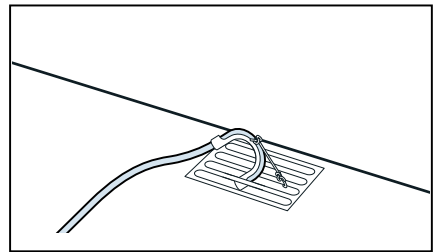

Внимание!

Материални щети в резултат на теч или изтичаща вода.

Подсигурете маркуча за източване срещу изплъзване. Не прегъвайте маркуча за източване. Спазвайте разлика във височината от мястото на поставяне и мястото на оттичане от макс. 100 см.

Внимание!

Блокираната вода може да се засмуче обратно в уреда и да причини материални щети.

Проверете дали водата изтича бързо. Изходът за източване не трябва да е затворен или запушен.

7. Изтеглете контейнера за кондензатна вода водоравно и го изпразнете.

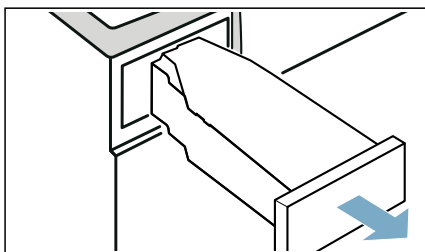

8. Завъртете контейнера за кондензатна вода на 180° от долната страна и отстранете поставената тапа.

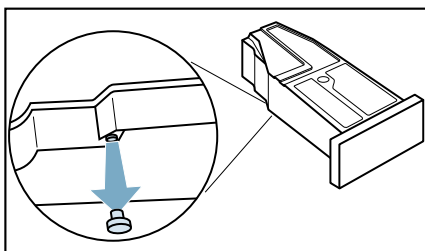

9. Завъртете контейнера за кондензатна вода обратно на 180° и поставете тапата в жлеба от горната страна на контейнера за кондензатна вода.

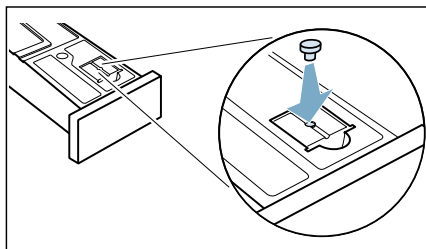

10. Вкарайте контейнера за кондензат докато не прищракне.

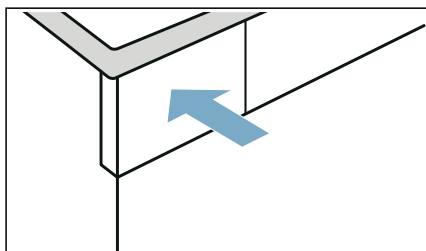

Сега кондензатната вода се отвежда чрез маркуча за източване в канала или в мивката.

Указание: Ако искате отново да източите кондензатната вода в контейнера за кондензатна вода, извършете стъпките в обратен ред.

Внимание!

Материални щети и щети по уреда

Ако източвате кондензатната вода в контейнера за кондензатна вода, течността може да излезе от накрайника и да причини материални щети. Закрепете преди експлоатация на уреда затварящото капаче върху накрайника.



Почистване и обслужване

Почистване на уреда



Предупреждение Опасност от смърт!

Уредът е захранван от електричество. Има риск от електрически удар, ако влезете в контакт с живи компоненти. Ето защо моля отбележете:

- Изключете уреда. Разкачете уреда от електрозахранването (изтеглете щепсела).
- Никога не хващайте щепсела с мокри ръце.
- Когато изваждате щепсела от контакта, винаги дръжте самият щепсел и никога електрическия кабел, в противен случай това може да повреди кабела.
- Не правете никакви технически модификации по уреда или функциите му.
- Ремонтите и другата работа по уреда трябва да се извършват само от нашия клиентски отдел или от електротехник. Същото се прилага за смяна на електрическия кабел (когато е необходимо).
- Резервни електрически кабели могат да се поръчат от нашата клиентска служба.



Предупреждение Опасност от отравяне!

Отровни пари могат да се изкарат от почистващите препарати, които съдържат разтворители, напр. почистващ разтворител. Не използвайте почистващи препарати, които съдържат разтворители.



Предупреждение Риск от електрически удар/пожар/ материална повреда/ повреда на уреда!

Ако влагата проникне в уреда, това може да доведе до късо съединение. Не използвайте водоструйка, пароструйка, маркуч или пистолет за почистване на вашия уред.

Внимание!

Материална повреда/повреда на уреда

Почистващите препарати и препаратите за претретиране на прането (напр. препарати за отстраняване на петна, спрейове и др.) могат да причинят повреда, ако влезнат в контакт с повърхностите на уреда. Ето защо моля отбележете:

- Не позволявайте тези препарати да влизат в контакт с повърхностите на уреда.
- Не почиствайте уреда с друго, освен с вода и мек, влажен парцал.
- Отстранявайте незабавно всякакъв перилен препарат, спрей или други остатъци.

Почистване на подовата част

Този уред разполага с автоматично самостоятелно почистване. Влакната от прането не трябва да се отстраняват след всяка употреба, а се събират в подовата част.

За да не се влоши функцията на уреда, **трябва** да почиствате подовата част (отделението за влакна и цедката за влакна) само в следните случаи:

- Указание се показва на дисплея:
- Преди извършване на поддръжка на уреда.

Можете **опционално** да почиствате подовата част на уреда по всяко време.

Указание: Оставете уреда след работа да се охлади за около 30 минути преди да започвате с чистенето.

Почиствайте подовата част както следва:

1. Отворете клапата за поддръжка на дръжката.

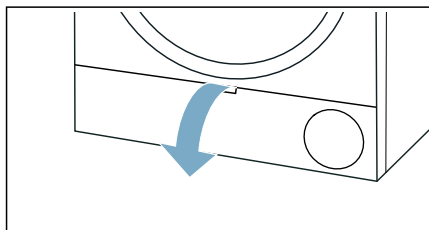

2. Отключете лоста на капака на топлообменника.

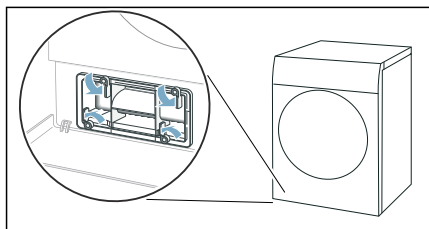

3. Изтеглете капака на топлообменника за дръжката.

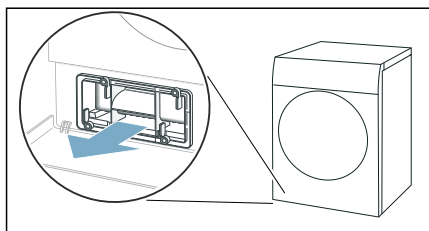

4. Всички влакна да се отстранят от капака на топлообменника и от цедката за влакна.

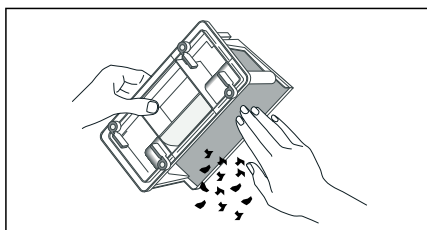

Указание: Внимавайте да не останат замърсявания по уплътненията на капака на топлообменника.

5. Изплакнете вътрешната страна на капака на топлообменника и на цедката за влакна основно под течаща вода и изсушете.

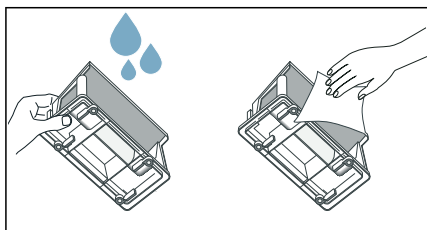

Указание

- При силно замърсяване можете да използвате за почистване мека четка.
- Внимавайте за това, цедката на отделението за влакна след изплакване да се изсуши изцяло. Влажният мрежест филтър може да удължи времето на сушене и да окаже влияние върху резултата от сушенето.

6. Изтеглете водоравно депото за влакна.

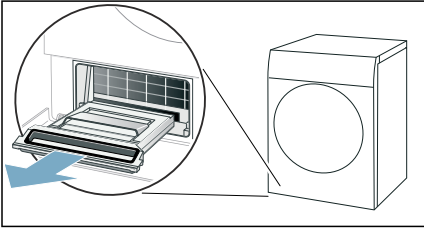

Указание: Отделението за влакна може да съдържа влажни влакна, както и остатъчна вода и да капе при изтеглянето.

7. Повдигнете отделението за влакна и отстранете влакната.

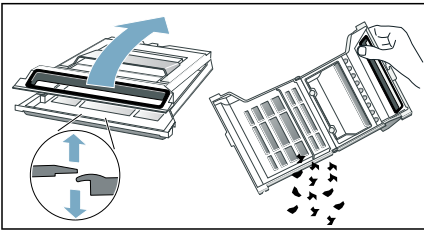

8. Изплакнете цедката на отделението за влакна под течаща вода основно и изсушете.

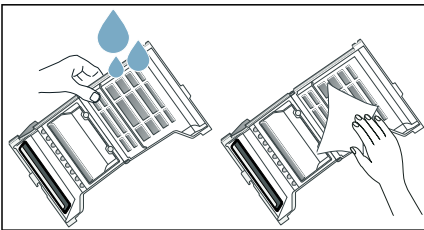

Указание

- При силно замърсяване можете да използвате за почистване мека четка.
- Не бива да отстранявате уплътнението на отделението за влакна или да го повредите.
- Можете да почиствате отделението за влакна и в съдомиялна машина.

- Внимавайте за това, цедката на отделението за влакна след изплакване да се изсуши изцяло.

9. Затворете депото за влакна.

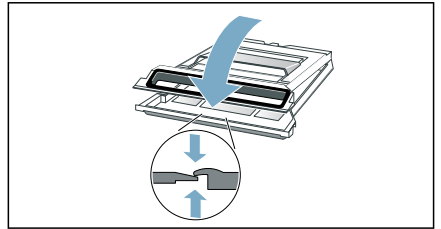

Указание: Внимавайте депото за влакна да е напълно затворено.

10. Вкарайте депото за влакна водоравно до упор.

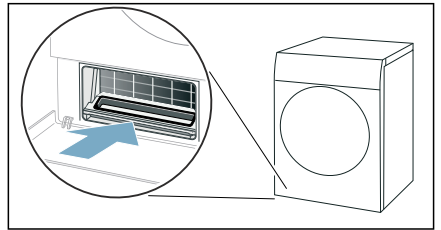

11. Пъхнете капака на топлообменника за дръжката.

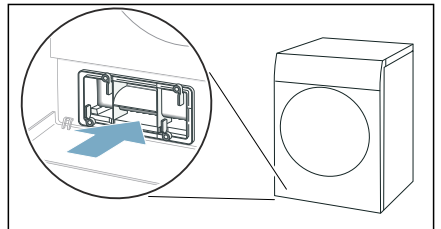

Указание: Можете да вкарвате капака на топлообменника, само ако депото за влакна се намира в уреда.

- 12.** Заклучете лоста на капака на топлообменника.

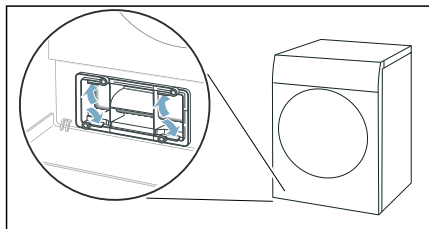

- 13.** Затворете клапата за поддръжка.

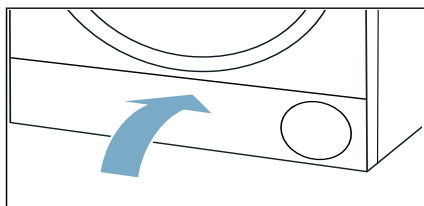

- 1.** Отворете вратата.

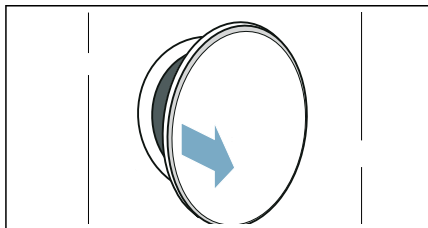

- 2.** Почиствайте сензора за влага с мека гъба.

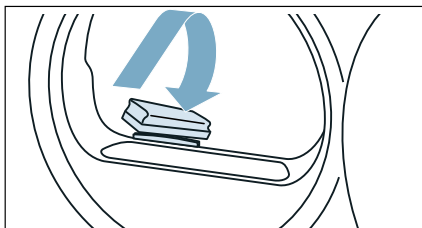

Почистили сте подовата част на уреда.

Внимание!

Материална повреда/повреда на уреда

Ако използвате уреда без уловител за влакна (напр. филтър за влакна, депо за влакна в зависимост от спецификациите на уреда) или ако уловителят за влакна не е пълен или е дефектен, това може да доведе до повреда на уреда.

Не използвайте уреда без уловител за влакна или с уловител за влакна, който е дефектен или непълен.

Почистване на сензора за влажност

Указание: Сензорът за влага измерва степента на влажност на прането. След дълга употреба могат да се отложат фини остатъци от котлен камък или препарати за пране и поддръжка. Тези отлагания трябва да се отстраняват редовно, в противен случай е възможно нарушено функциониране на сензора и следователно влошен резултат от сушенето.

Внимание!

Сензорът за влажност може да се повреди.

Сензорът за влажност се състои от неръждаема стомана. Не почиствайте сензора с абразивен препарат и телени гъби.

Почистване на цедката в контейнера за кондензатна вода

Указание: Цедката в контейнера за кондензатна вода служи за почистване на кондензатната вода, която се използва за автоматичното почистване на уреда.

1. Изтеглете контейнера за кондензатна вода водоравно.

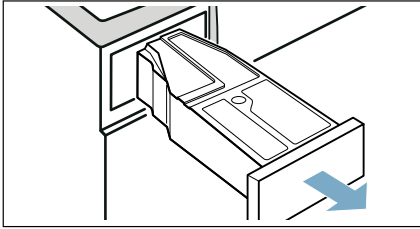

2. Излейте кондензатната вода.
3. Свалете цедката.

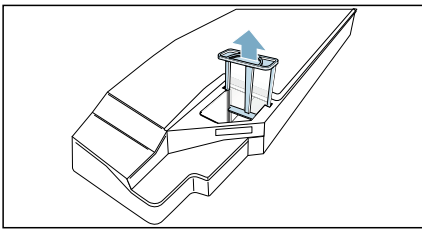

4. Почистете цедката под течаща топла вода или в съдомиялна машина.
Указание: При силно замърсяване можете да използвате за почистване мека четка.
5. Вкарайте цедката докато усетите щракване.

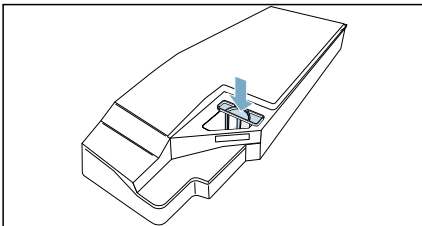

Внимание!

Без цедка в уреда могат да попаднат влакна и да го повредят. Използвайте уреда само с поставена цедка.

6. Вкарайте контейнера за кондензатна вода, докато усетите щракване.

Поддръжка на уреда

Уредът предлага допълнителни програми за почистване, които можете да извършвате за поддръжка на уреда:

- С простата поддръжка на уреда отстранявате възможните леки натрупвания на мръсотия в уреда.
- С интензивната поддръжка на уреда отстранявате възможните упорити натрупвания на мръсотия в уреда, както и миризмите след по-дълъг престой.

Преди да извършвате поддръжка на уреда, поддръжката трябва да се подготви.

Предупреждение

Опасност от изгаряне/материални щети и щети по уреда!

Врящата или гореща вода може да доведе до тежки изгаряния, както и до материални щети и щети по уреда, ако се разсипе или кипне.

Не използвайте вряща вода за този уред, неговите компоненти и принадлежности. Избягвайте контакт на кожата с гореща вода или водна пара.

Предупреждение

Риск от отравяне/материална повреда!

Кондензната вода не е подходяща за пиене и може да е замърсена с влакна. Замърсената конденза вода може да е опасна за здравето и може да причини материална повреда. Не пийте и не използвайте повторно.

Подготовка на поддръжка на уреда

Подгответе уреда за поддръжка на уреда

Уредът трябва да се приготви **преди** обикновена или интензивна поддръжка.

Подгответе уреда както следва за поддръжка на уреда:

1. Почистване на подовата част. → Страница 45
2. Отваряне на вратата.
3. Извадете прането.

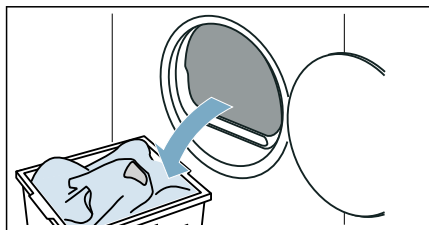

4. Затворете люка.
5. Изтеглете контейнера за кондензнатна вода водоравно и го изпразнете.

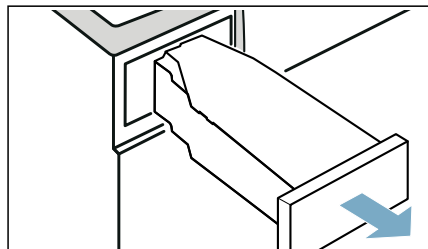

6. Натиснете отново , за да включите уреда.

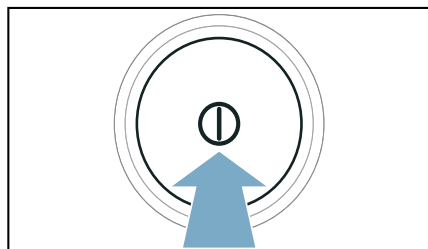

Уредът сега е готов за поддръжка на уреда.

Подготовка на контейнера за кондензнатна вода за поддръжка на уреда

Ако прекарвате кондензнатната вода на уреда през маркуч за източване, контейнерът за кондензнатна вода трябва да се подготвят **преди** обикновена или интензивна поддръжка на уреда.

Подготовка на контейнера за кондензнатна вода за поддръжка на уреда както следва:

1. Свалете използваната тапа от жлеба на контейнера за кондензнатна вода.

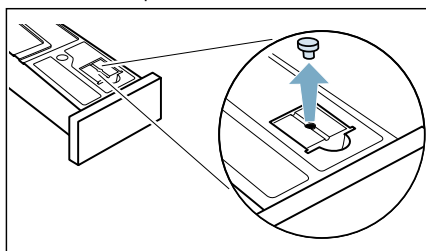

2. Завъртете контейнера за кондензнатна вода на 180° от долната страна и поставете тапата.

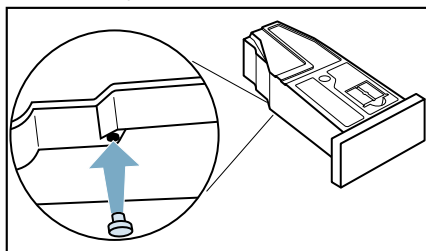

3. Почистете цедката в контейнера за кондензнатна вода. → Страница 48
Контейнерът за кондензнатна вода сега е готов за поддръжка на уреда.

Указание: Ако прекарвате кондензнатната вода на уреда през маркуч за източване, извършете в обратен ред тези стъпки **след** обикновена или интензивна поддръжка на уреда.

Извършване на обикновена поддръжка на уреда

Можете да извършите простата поддръжка на уреда, за да отстраните възможните леки натрупвания на мръсотия в уреда.

Указание

- След известно време на използване Вашият уред автоматично препоръчва проста поддръжка на уреда. На дисплея тогава се появява **CP!** преди старта на програмата за 5 секунди, както и след края на програмата. Това указание се появява отново докато обикновената поддръжка на уреда не се извърши изцяло.
- Обикновената грижа на уреда трае около 1 час.

Извършете поддръжка на уреда както следва:

1. Подготовка на поддръжка на уреда. → Страница 49
2. Настройте програмата на позиция 1.

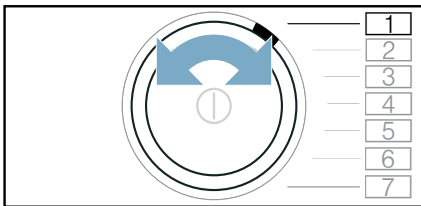

3. Натиснете върху  Drying Aim * (Цел на сушене) и задръжте натиснато, едновременно:
4. Настройте програмата на позиция 4.

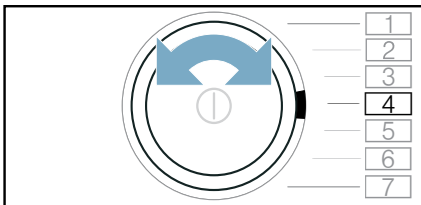

На дисплея се появяват с редуване **CP!** и продължителност на програмата.

5. Налейте припл. 1 ½ литър топла чешмяна вода в контейнера за кондензат.

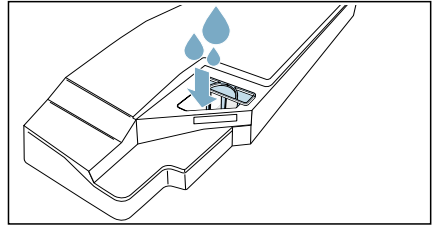

Указание: Дръжте по всяко време пълния контейнер за кондензат хоризонтално, така че да не се разлива течност.

6. Вкарайте контейнера за кондензат докато не прищракне.

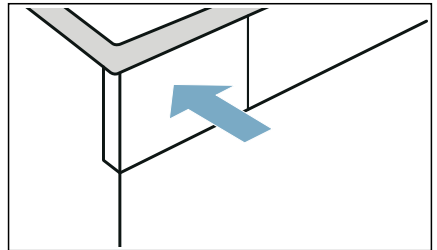

7. Натиснете върху **Start/Reload** (Старт/Презар./Пауза).

Поддръжката на уреда стартира и прозвучава сигнал.

На дисплея се показва **End** в края на поддръжката на уреда и прозвучава сигнал.

8. Изтеглете контейнера за кондензната вода водоравно и го изпразнете.

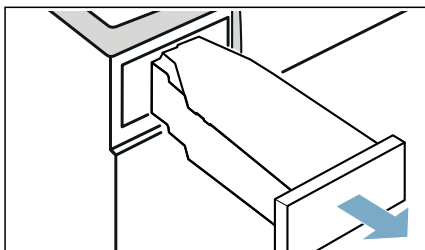

9. Вкарайте контейнера за кондензат докато не прищракне.

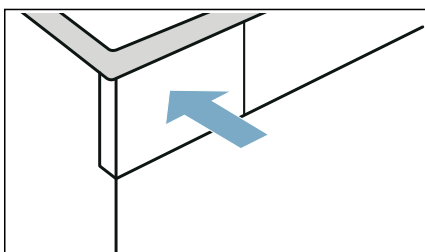

10. Натиснете , за да включите или изключите уреда.

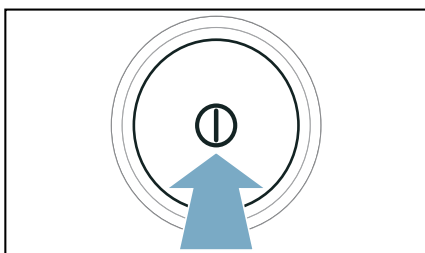

Извършили сте поддръжката на уреда.

Извършване на интензивна поддръжка на уреда

Можете да извършите интензивната поддръжка на уреда, за да отстраните възможните упорити натрупвания на мръсотия в уреда, както и миризмите след време на престой от над един месец.

Указание

- Интензивната поддръжка на уреда трае около 4 часа. Времетраенето може да се удължи, ако не извършите нужните действия по време на програмата в нужното време.
- Интензивната поддръжка на уреда не трябва да се прекъсва след стартиране на програмата.
- За интензивната поддръжка на уреда се нуждаете от оригинално средство за поддръжка, което можете да поръчате под номер на резервна част: **00311829** при службата за обслужване на клиенти. Данни за връзка във всички страни можете да намерите в приложения списък на специализираните сервиси.

Предупреждение

Риск от нараняване/материална повреда/повреда на уреда!

Използването на резервни части и аксесоари, доставени от други производители е опасно и може да доведе до нараняване, материална повреда или повреда по уреда. Поради съображения за безопасност използвайте само оригинални резервни части и аксесоари.

Внимание!

Материална повреда/повреда на уреда

Ако налеете грешното количество перилен препарат или почистващ агент в уреда, това може да доведе до материална повреда или до повреда на уреда.

Използвайте перилни препарати/омекотители/почистващи агенти и препарати за третиране в съответствие с инструкциите на производителя.

Извършете поддръжка на уреда както следва:

1. Подготовка на поддръжка на уреда. → Страница 49
2. Настройте програмата на позиция 1.

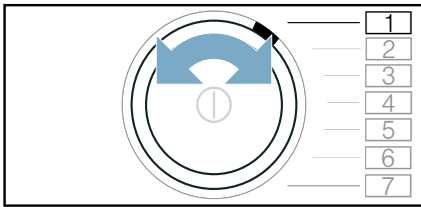

3. Натиснете върху  Drying Aim * (Цел на сушене) и задръжте натиснато, едновременно:
4. Настройте програмата на позиция 4.

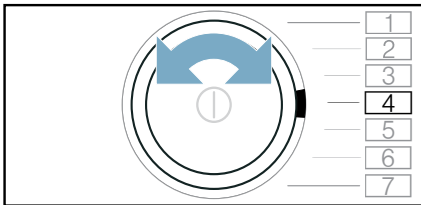

На дисплея се появяват с редуване **CP1** и продължителност на програмата.

5. Натиснете **+**.
На дисплея се появяват с редуване **CP2** и продължителност на програмата.

6. Изтеглете контейнера за кондензатна вода водоравно и го изпразнете.

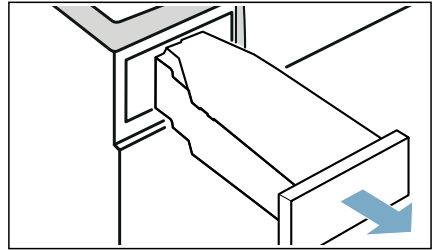

7. Налейте бутилка с оригинален продукт за грижа за уреда и прибл. 1 1/2 литър топла чешмяна вода в контейнера за кондензат.

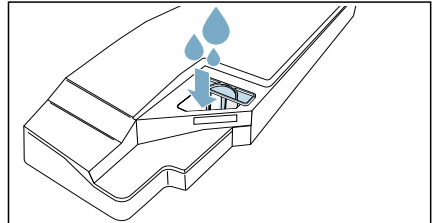

Указание: Дръжте по всяко време пълния контейнер за кондензат хоризонтално, така че да не се разлива течност.

8. Вкарайте контейнера за кондензат докато не прищракне.

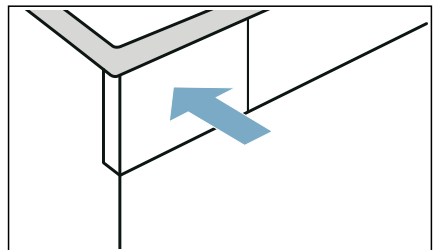

9. Натиснете върху **Start/Reload** (Старт/Презар./Пауза).

Поддръжката на уреда стартира и прозвучава сигнал. След около 3 часа време уредът спира на пауза поддръжката и на дисплея мига оставащото времетраене на програмата.

- 10.** Изтеглете контейнера за кондензатна вода водоравно и го изпразнете.

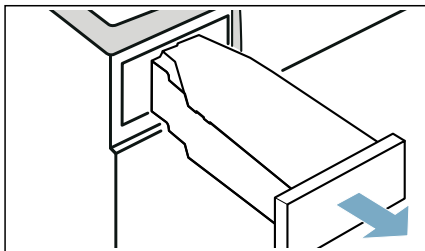

- 11.** Налейте прибл. 1 ½ литър топла чешмяна вода в контейнера за кондензат.

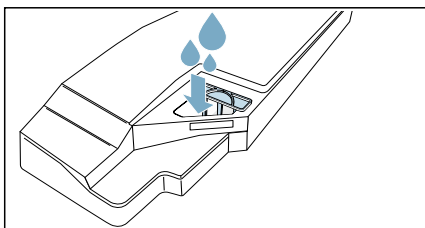

Указание: Дръжте по всяко време пълния контейнер за кондензат хоризонтално, така че да не се разлива течност.

- 12.** Внимателно наклонете водоравно контейнера за кондензатна вода и го изпразнете, за да промиете остатъците от оригиналното средство за поддръжка.

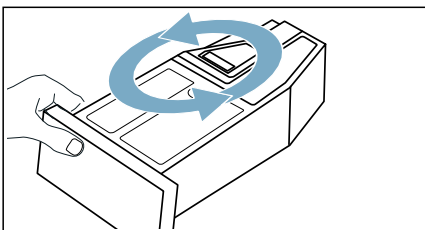

- 13.** Налейте прибл. още 1 ½ литър топла чешмяна вода в контейнера за кондензат.
- 14.** Вкарайте контейнера за кондензат докато не прищракне.

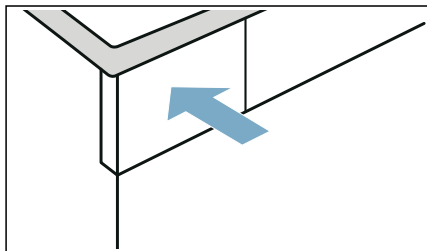

- 15.** Натиснете върху **Start/Reload** (Старт/Презар./Пауза). Поддръжката на уреда се продължава. На дисплея се показва **End** в края на поддръжката на уреда и прозвучава сигнал.
- 16.** Изпразнете отново контейнера за кондензирана вода.
- 17.** Вкарайте контейнера за кондензат докато не прищракне.

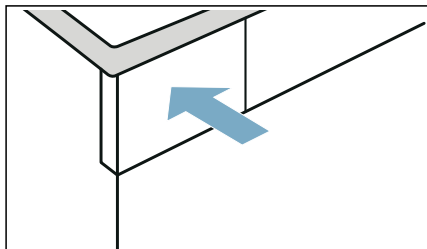

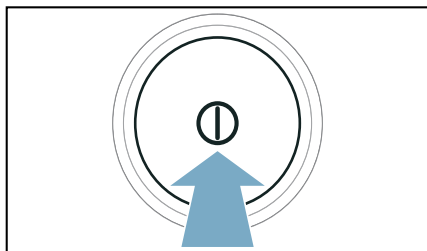

- 18.** Натиснете **⓪**, за да включите или изключите уреда.



Извършили сте поддръжката на уреда.

Помощ за уреда

Неизправности	Причина/Отстраняване
Уредът не стартира	Проверете щепсела и предпазителите.
Уредът не реагира на задавания и дисплеят показва:  R Ir	<ul style="list-style-type: none"> ■ Замърсена или мокра цедка за влакна може да влоши въздушния поток в уреда при ниски температури на околната среда. <ul style="list-style-type: none"> - Почистете подовия модул и внимателно изсушете цедката за влакна. → <i>Страница 45</i> - Изключете и включете уреда. - натиснете Start/ ▷ Reload (Старт/Презар./Пауза), за да стартирате отново програмата.
Намачкване.	<ul style="list-style-type: none"> ■ Количеството на зареждане е превишено или е избрана грешна програма за вида на тъканите. Ще намерите всички необходими информации в таблицата с програмите. → <i>Страница 23</i> ■ Извадете прането директно след сушенето от барабана. От стоенето в барабана се образуват гънки.
Иztича вода.	<ul style="list-style-type: none"> ■ Уредът може да стои косо. Нивелирайте уреда. ■ Уверете се, че в подовата част: <ul style="list-style-type: none"> - капакът на топлообменника е правилно заключен. - уплътнението на капака на топлообменника не е замърсено. → <i>Страница 45</i> ■ Ако опционалният маркуч за източване* е инсталиран, уверете се, че маркучът за източване е правилно свързан. → <i>Страница 42</i>
Уредът е в състояние на пауза, но барабанът се върти.	Уредът е разпознал висока температура и е стартиран CoolDown процес. Температурното регулиране може да трае до 10 минути. Можете да прекъснете CoolDown по всяко време чрез отваряне на вратата.
Програмата не стартира	<p>Уверете се, че</p> <ul style="list-style-type: none"> ■ вратата е затворена ■ Child Lock 3 sec.  (Защита за деца 3 сек) е деактивирано ■ натиснато е Start/ ▷ Reload (Старт/Презар./Пауза) <p>Указание: Ако е настроено забавяне на програмата през — Finished in +  (Готово в), програмата стартира на по-късен етап.</p>
Показваната продължителност на програмата се променя по време на процеса на сушене.	Не е налице грешка. Сензорът за влажност определя остатъчната влага в прането и напасва времетраенето на програмата (с изключение на програмите за време).

<p>Прането не се изсушава напълно или е все още твърде влажно.</p>	<ul style="list-style-type: none"> ■ След края на програмата топлото пране се усеща като по-влажно, отколкото е в действителност. Разпрострете прането и го оставете да се охлади. ■ Напаснете целта при сушене или увеличете степента на сушене. Това увеличава времето на съхнене при запазване на температурата. ■ Изберете времева програма за допълнително сушене на все още влажно пране. ■ Изберете програма за време за ниско количество на зареждане. ■ Не надвишавайте максималното количество за пълнене на дадена програма. → <i>Страница 23</i> ■ Почистете сензора за влажност в барабана. По сензора за влажност може да се отложи тънък слой котлен камък или остатъци от препарати за пране и поддръжка, който да нарушат функционирането на сензора. → <i>Страница 48</i> ■ Сушенето е било прекъснато поради прекъсване на електрозахранването, пълен контейнер за кондензната вода или превишаване на максималното време за сушене. <p>Указание: Обърнете също внимание на препоръките относно прането. → <i>Страница 27</i></p>
<p>Времето на сушене е твърде дълго.</p>	<ul style="list-style-type: none"> ■ Уредът може да е замърсен с влакна. Това причинява по-дълго време на сушене. <ul style="list-style-type: none"> - Почистване на подовата част. → <i>Страница 45</i> - Извършете цялостно сушене с предварително изсушено пране и количество на зареждане от над 3 кг. <p>Указание: Автоматичното самопочистване на уреда използва кондензна вода от Вашето пране. Ако постоянно сушите количества на зареждане от по-малко от 3 кг или трайно използвате функцията за предпазване от намачкване, кондензната вода от Вашето пране не стига за автоматичното самопочистване на уреда. Изсушавайте редовно неизсушеното предварително пране с количество на зареждане от над 3 кг.</p> ■ Топлообменникът може да е замърсен с влакна. <ul style="list-style-type: none"> - Извършете обикновена поддръжка на уреда. → <i>Страница 51</i> ■ Влажният мрежест филтър може да удължи времето на сушене и да окаже влияние върху резултата от сушенето. Добре изсушете цедката за влакна на подовия модул след изплакването. → <i>Страница 45</i> ■ Блокиран или без свободен достъп вход за въздух на уреда може да удължи времето на сушене. Поддържайте свободен входа за въздух. ■ Температура на околната среда, която е по-ниска от 15° C и по-висока от 30° C, може да удължи времето на сушене и да окаже влияние върху резултата от изсушаването. ■ Недостатъчна въздушна циркулация в помещението може да удължи времето за сушене. Проветрете добре помещението.
<p>Образуване на миризми в уреда</p>	<p>Извършване на интензивна поддръжка на уреда. → <i>Страница 52</i></p>
<p>Влажността в помещението се покачва.</p>	<p>Проветрете добре помещението.</p>

Необичайни шумове при сушенето.	При сушене се образуват обусловени от работата шумове от помпата и компресора. Те не са признак за грешна функция на уреда.
Въпреки сушенето уредът е студена на допир.	Не е налице грешка. Уредът с топлинната помпа суши ефикасно с ниски температури.
Програмата за сушене е прекъсната.	Ако програмата за сушене се прекъсне поради спиране на тока, стартирайте програмата отново или извадете прането и го разпрострете.
Свързване с домашната мрежа не е установено.	<ul style="list-style-type: none"> ■ Wi-Fi е изключено. За да се свържете с домашната мрежа, включете Wi-Fi.  трябва да се покаже на дисплея. ■ Wi-Fi е включено, но свързване към домашната мрежа не може да се установи. Проверете дали домашната мрежа е на разположение или отново свържете с домашната мрежа.
Home Connect не функционира.	<ul style="list-style-type: none"> ■ При проблеми с Home Connect ще откриете помощ на www.home-connect.com. ■ Дали ще можете да използвате функциите Home Connect на Вашия уред зависи от наличността на Home Connect услугата (напр. осигуряване на приложение) във Вашата страна. Услугата Home Connect не е налична във всяка страна, информация за това ще откриете на адрес www.home-connect.com.
При пълнене на резервоара за вода водата прелива.	Резервоарът за вода е изцяло напълнен. Не пълнете повече резервоара за вода. Ако вече има преляла вода, това не е от значение. → <i>"Пълнене на резервоара за вода" на страница 40</i> Цедката в резервоара за вода може да е запушена от утайки. Свалете цедката и почистете.
Времетраенето на програмите за пара е твърде дълго.	Студената температура на околната среда удължава времетраенето на програмите за пара.
Остатъчна вода в контейнера за кондензатна вода, въпреки че към уреда е свързан маркуч за източване*.	Ако е инсталиран опционалният маркуч за източване*, поради функцията за самопочистване на уреда в контейнера за кондензатна вода остава малко остатъчна вода.
* според оформлението на уреда или наличната принадлежност	

Указание: Ако не можете да отстраните дадена повреда чрез изключване и включване на уреда, се обърнете към службата за обслужване на клиенти. → *Страница 61*



Транспорт на уреда

Предупреждение

Риск от нараняване/материална повреда/повреда на уреда!

Ако се хващате за изпъкнали части на уреда (напр. вратата на уреда), за да го повдигнете или преместите, тези части могат да се счупят и да причинят нараняване.

Не се хващайте за изпъкнали части на уреда, за да премествате уреда.

Предупреждение

Опасност от нараняване!

- Уредът е много тежък. Повдигането може да доведе до нараняване. Не повдигайте уреда сами.
- Уредът има остри ръбове, на които можете да си порежете ръцете. Не дръжте уреда за острите му ръбове. Носете предпазни ръкавици, за да го повдигнете.

Подгответе уреда както следва за транспортиране:

1. Изтеглете контейнера за кондензатна вода водоравно и го изпразнете.

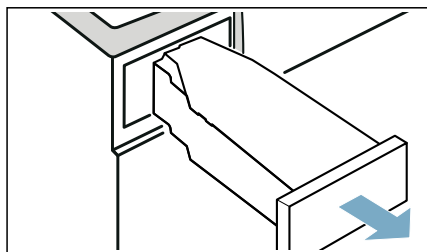

2. Вкарайте контейнера за кондензатна вода обратно в уреда, докато усетите щракване.

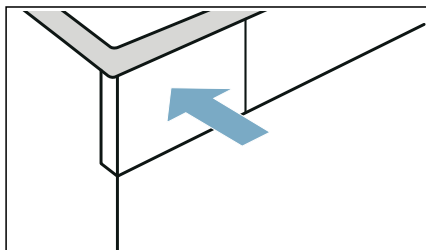

3. Включете уреда.
 4. Настройте произволна програма.
 5. Натиснете върху **Start/Reload** (Старт/Презар./Пауза).
 6. Изчакайте 5 минути. Кондензатната вода се изпомпва.
 7. Изпразнете отново контейнера за кондензирана вода.
 8. Ако е инсталиран, отстранете маркуча за източване от мивката, сифона или канала. → *Страница 42*
- Внимание!**
Подсигурете маркуча за източване на уреда срещу изплъзване. Не прегъвайте маркуча за източване.
9. Изключете уреда.
 10. Разкачете щепсела на уреда от електрическата мрежа. Уредът сега е готов за транспортиране.

Внимание!

Материални щети и щети по уреда

Въпреки изпомпването в сушилната винаги се намира малко остатъчна вода в уреда. Останалата вода може да изтече и да причини материални щети. Ето защо транспортирайте уреда в изправено положение.

Стойности на потребление

Таблица със стойности на консумация

Програма	Обороти, с които е центрофугирано прането (в об./мин.)	Продължителност** (в мин)		Разход на енергия** (в kWh)	
Cottons (Памук)		9 кг	4,5 кг	9 кг	4,5 кг
Готово сухо	1400	152	99	1,81	1,09
	1000	171	109	2,10	1,24
	800	190	119	2,39	1,39
Сухо за гладене	1400	115	74	1,24	0,73
	1000	134	84	1,53	0,88
	800	153	94	1,82	1,03
Easy-Care (Лесна поддръжка)		3,5 кг		3,5 кг	
Готово сухо	800	64		0,58	
	600	73		0,69	

* Програмна настройка съгласно валидния EN61121 при използване на външен изпускателен маркуч.
 ** В зависимост от вида тъкани, състава на прането за сушене, остатъчната влага на тъканите, настроената степен на сушене, количеството на зареждане, условията на околната среда, както и при активиране на допълнителните функции, стойностите могат да се различават от посочените стойности.

Най-ефикасна програма за тъкани от памук

Следната “Стандартна програма за памук” (обозначена с) е подходяща за сушене на нормално влажно памучно пране и по отношение на комбинирания разход на енергия е най-ефикасна за сушене на мокро памучно пране.

Стандартни програми за памук съгласно актуалната Наредба на ЕС 932/2012

Програма + цел при сушенето	Зареждане (в кг)	Разход на енергия (в kWh)	Продължителност на програмата (в мин)
Cottons (Памук) + Сухо за гардероб	9/4,5	2,10/1,24	171/109

Настройки на програмата за изпитвания и етикетирание относно енергийната ефективност в съответствие с Директива 2010/30/ЕС.

Технически данни

Размери:

850 x 600 x 640 мм

(височина x ширина x дълбочина)

Тегло:

56 кг (в зависимост от модела)

Свързване към електрическата мрежа:

Мрежово напрежение 220 - 240 V, 50Hz

Номинален ток 10 A

Номинална мощност 600 W

Максимално количество за зареждане:

9 кг

Консумирана мощност в изключено състояние:

0,10 W

Разход на мощност в неизключено състояние:

0,10 W

Вътрешно осветление на барабана*



Температура на околната среда**

5 - 35°C

Разход на мощност в свързан (Wi-Fi) режим на готовност / времетраене:

1,2 W / 20 мин

* според оформлението на уреда

** При температура на околната среда под 10°C функцията  **Remote Start** (Отдалечен старт) както и максималното времетраене от 24 часа при функцията — **Finished in**  (Готово в) може да е ограничено.

Изхвърляне



Изхвърляйте опаковката и уреда като пазите околната среда.

Уредът е обозначен в съответствие с Европейската директива 2012/19/ЕС относно отпадъци от електрическо и електронно оборудване (waste electrical and electronic equipment – WEEE).

Директивата определя рамката за валидно в целия ЕС връщане и оползотворяване на излезлите от употреба уреди.

Внимание!

Опасност от пожар/опасност от отравяне/материални щети и щети по уреда

Уредът съдържа екологичен, но запалим хладилен агент R290. Неправилното изхвърляне може да доведе до пожар и до отравяния. Изхвърляйте уреда професионално и не повреждайте тръбите на веригата на хладилния агент.



Служба за обслужване на клиенти

Ако не можете сами да отстраните повреда чрез изключване и включване на уреда, обърнете се към клиентската служба. → Приложен списък с клиентски служби или на обратната страна на листа

Винаги ще намерим подходящо решение, така ще спестим и ненужното посещение на техник.

Съобщете на службата обслужване на клиенти серийния номер (E-ном.) и фабричния номер (FD) на уреда.

E-Nr. _____ FD _____

E-ном. Сериен номер
FD Фабричен номер

Тези данни ще намерите *според модела:

вътре във вратата*/отворена сервисна клапа* и от задната страна на уреда.

Доверете се на компетентостта на производителя.

Потърсете ни. По този начин сте сигурни, че поправката ще бъде извършена от квалифицирани сервисни техници с оригинални резервни части.



Благодарим Ви, че си купихте домашен уред на Bosch!

Регистрирайте вашето ново устройство на MyBosch сега и спечелете директно от:

- Съвети и трикове от експерти за вашия уред
- Опции за удължаване на гаранцията
- Отстъпки за аксесоари и резервни части
- Дигитален наръчник и всички данни за уреда на едно място
- Лесен достъп до сервизното обслужване за домакински уреди Bosch

Безплатно и лесно регистриране - вкл. и на мобилни телефони:

www.bosch-home.com/welcome



Нуждаете се от помощ? Ще я намерите тук.

Експертен съвет за вашите битови уреди на Bosch, нуждаете се от помощ при проблеми или ремонт от експерти на Bosch.

Научете повече за многото начини, по които Bosch осигурява съдействие:

www.bosch-home.com/service

Данни за контакт на всички страни са посочени в приложената сервизна директория.

Robert Bosch Hausgeräte GmbH

Carl-Wery-Straße 34

81739 München, GERMANY

www.bosch-home.com



9001438044 (9908)

bg