



**BOSCH**

**Register** your  
new device on  
MyBosch now and  
get free benefits:  
**[bosch-home.com/  
welcome](https://bosch-home.com/welcome)**



# Stacionari viryklė

**HKN31A0.0U, HKN31.0.0W**

**[It]** Naudojimo instrukcija

Stacionari viryklė



# Turinys

 <b>Naudojimas pagal paskirtį</b> . . . . .	<b>4</b>	 <b>Laiko funkcijos</b> . . . . .	<b>17</b>
 <b>Svarbūs saugos nurodymai</b> . . . . .	<b>5</b>	Trukmės nustatymas . . . . .	17
Halogeninė lemputė . . . . .	6	Pabaigos laiko nustatymas . . . . .	18
 <b>Galimos gedimų priežastys</b> . . . . .	<b>6</b>	Laikmačio nustatymas . . . . .	18
Kaitlentė . . . . .	6	Paros laiko nustatymas . . . . .	19
Orkaitės pažeidimai . . . . .	6	 <b>Apsauga nuo vaikų</b> . . . . .	<b>19</b>
Cokolinio stalčiaus pažeidimai . . . . .	7	Aktyvinimas ir išaktyvinimas . . . . .	19
 <b>Aplinkosauga</b> . . . . .	<b>7</b>	 <b>Valymas</b> . . . . .	<b>20</b>
Energijos taupymas . . . . .	7	Valymo priemonės . . . . .	20
Energijos taupymas ant kaitlentės . . . . .	8	Kameros paviršiai . . . . .	22
Ekologiškas utilizavimas . . . . .	8	Prietaiso švaros palaikymas . . . . .	22
 <b>Pastatymas ir prijungimas</b> . . . . .	<b>9</b>	<b>Pagalbinė valymo programa</b> . . . . .	<b>23</b>
Elektros tiekimo prijungimas . . . . .	9	Pagalbinės valymo programos nustatymas . . . . .	23
Greta esantys baldai . . . . .	9	Kameros valymas baigus naudoti . . . . .	23
Tvirtinimas prie sienos . . . . .	9	 <b>Rėmai</b> . . . . .	<b>23</b>
Durų fiksatorius . . . . .	9	Rėmelio išmontavimas ir montavimas . . . . .	23
Priemonės, į kurias reikia atkreipti dėmesį transportuojant . . . . .	9	 <b>Prietaiso durelės</b> . . . . .	<b>24</b>
 <b>Susipažinkite su prietaisu</b> . . . . .	<b>10</b>	Orkaitės durelių atkabimas ir pakabinimas . . . . .	24
Bendroji informacija . . . . .	10	Durelių stiklo išmontavimas ir sumontavimas . . . . .	24
Virimo zona . . . . .	10	Papildoma durelių apsauga . . . . .	25
Valdymo skydelis . . . . .	11	 <b>Ką daryti atsiradus sutrikimams?</b> . . . . .	<b>25</b>
Kamera . . . . .	12	Gedimų šalinimas savarankiškai . . . . .	25
 <b>Priedai</b> . . . . .	<b>13</b>	Viršuje įsuktos kameros lemputės keitimas . . . . .	26
Pristatyti priedai . . . . .	13	 <b>Klientų aptarnavimo tarnyba</b> . . . . .	<b>26</b>
Priedų įstūmimas . . . . .	13	E ir FD numeris . . . . .	26
Specialieji priedai . . . . .	13	 <b>Dėl Jūsų patikrinome savo virtuvėje</b> . . . . .	<b>27</b>
 <b>Prieš pradėdant naudoti pirmą kartą</b> . . . . .	<b>14</b>	Bendrieji nurodymai . . . . .	27
Pirmasis paleidimas . . . . .	14	Pyragai ir sausainiai . . . . .	28
Kameros ir priedų valymas . . . . .	14	Saldūs ir bulvių apkepai . . . . .	31
 <b>Kameros nustatymas</b> . . . . .	<b>15</b>	Paukštiena, mėsa ir žuvis . . . . .	31
Kaitvietės nustatymas . . . . .	15	Daržovės ir priedai . . . . .	34
Gaminimo lentelė . . . . .	15	Jogurtas . . . . .	34
 <b>Prietaiso valdymas</b> . . . . .	<b>16</b>	Akrilamidas maisto produktuose . . . . .	35
Prietaiso įjungimas ir išjungimas . . . . .	16	Džiovinimas . . . . .	35
Kaitinimo būdo ir temperatūros nustatymas . . . . .	16	Konservavimas . . . . .	35
Greitasis įkaitinimas . . . . .	16	Tešlos kildinimas . . . . .	36
 <b>Apsauga nuo vaikų</b> . . . . .	<b>17</b>	Atitirpinimas . . . . .	37
Aktyvinimas ir išaktyvinimas . . . . .	17	Bandomieji patiekalai . . . . .	37

Daugiau informacijos apie produktus, priedus, atsargines dalis ir teikiamas paslaugas rasite interneto

## Naudojimas pagal paskirtį

Atidžiai perskaitykite šią instrukciją. Tik tada galėsite saugiai ir tinkamai naudotis prietaisu. Išsaugokite naudojimo ir montavimo instrukciją, kad galėtumėte vėliau pasinaudoti arba perduoti naujam savininkui.

Šioje instrukcijoje patiekiamos iliustracijos yra orientacinio pobūdžio.

Išpakuokite prietaisą ir jį patikrinkite. Jei transportuojant prietaisas buvo pažeistas, jo neprijunkite.

Tik įgaliotasis specialistas gali prietaisą prijungti be kištuko. Dėl netinkamo prijungimo atsiradusiai žalai garantija nesuteikiama.

Šis prietaisas naudojamas tik privačiame namų ūkyje ir namų aplinkoje. Prietaisą naudokite tik patiekalams ir gėrimams ruošti. Viralo negalima palikti be priežiūros. Verdant trumpai, viralą reikia visą laiką stebėti. Prietaisą naudokite tik uždaroje patalpose.

Šis prietaisas pritaikytas naudojimui tik iki ne daugiau kaip 4000 metrų aukštyje virš jūros lygio.

Šis prietaisas nepritaikytas naudoti su išoriniu laikmačiu arba nuotolinio valdymo sistema.

Nenaudokite jokių netinkamų apsauginių įrenginių ar vaikų apsaugos grotelių. Dėl jų gali įvykti nelaimingų atsitikimų.

Jaunesni nei 8 metų vaikai ir asmenys, kurių fiziniai, sensoriniai arba protiniai gebėjimai yra mažesni, arba neturintieji patirties bei žinių šį prietaisą gali naudoti tik prižiūrimi už jų saugumą atsakingo asmens arba jo instruktuoti apie saugų prietaiso naudojimą bei supratę iš to kylančius pavojus.

Negalima leisti vaikams žaisti su prietaisu. Valymo ir naudotojo atliekamų priežiūros darbų vaikai negali atlikti, nebent jiems jau sukako 15 metų ir jie bus prižiūrimi.

Jaunesniems nei 8 metų vaikams neleidžiama būti arti prietaiso ir jungiamojo laido.

Priedą į kamerą visada įstumkite tinkama puse. → "Priedai" 13 psl.

## **Svarbūs saugos nurodymai**

### **Įspėjimas – Gaisro pavojus!**

- Orkaitėje laikomi degūs daiktai gali užsidegti. Niekada nelaikykite orkaitėje degių daiktų. Niekada neatidarykite prietaiso durelių, jei jame atsirado dūmų. Prietaisą išjunkite ir ištraukite kištuką iš lizdo arba išjunkite saugiklį saugiklių dėžėje.
- Atidarant prietaiso dureles susidaro oro trauka. Kepimo popierius gali liesti kaitinimo elementus ir užsidegti. Įkaitindami niekada nedėkite kepinimo popieriaus nepritvirtinę prie priedų. Kepimo popierių visada prispauskite indu arba kepinimo forma. Tik reikalingame plote patieskite kepinimo popierių. Kepimo popierius neturi išsikišti už priedų kraštų.
- Įkaitęs aliejus ir riebalai gali greitai užsiliepsnoti. Niekada nepalikite be priežiūros karšto aliejaus ir riebalų. Niekada negesinkite ugnies vandeniu. Išjunkite kaitvietę. Liepsną atsargiai slopinkite dangčiu, gesinimo antklode arba panašiu daiktu.
- Kaitvietės labai įkaista. Niekada nedėkite ant kaitlentės degių daiktų. Ant kaitlentės nelaikykite jokių daiktų.
- Prietaisas labai įkaista, degios medžiagos gali lengvai užsiliepsnoti. Po orkaite arba šalia jos nelaikykite ir nenaudokite jokių degių daiktų (pvz., aerozolio balionėlių, valomųjų priemonių). Orkaitėje arba ant orkaitės nelaikykite jokių degių daiktų.
- Cokolinio stalčiaus paviršiai gali labai įkaisti. Šiame stalčiuje laikykite tik orkaitės priedus. Cokoliniame stalčiuje nelaikykite užsidegančių ir degių daiktų.

### **Įspėjimas – Pavojus nusideginti!**

- Prietaisas labai įkaista. Niekada nelieskite karštų orkaitės vidaus paviršių arba kaitinimo elementų. Visada palaukite, kol prietaisas atvės. Saugokite vaikus.
- Priedai ir indai labai įkaista. Karštus priedus arba indus iš orkaitės visada išimkite puodkėlėmis.
- Karštoje orkaitėje gali užsidegti alkoholio garai. Patiekalų niekada neruoškite naudodami didelį kiekį stiprių alkoholinių gėrimų. Naudokite tik mažus stiprių gėrimų kiekius. Atsargiai atidarykite prietaiso dureles.

- Kaitvietės ir aplinkiniai paviršiai, ypač kaitlentės rėmas (jei yra), labai įkaista. Nelieskite karštų paviršių. Neleiskite prisiartinti vaikams.
- Eksploatuojant prietaisą, jo paviršiai įkaista. Nesilieskite prie karštų paviršių. Neleiskite arti prietaiso būti vaikams.
- Kaitvietė kaista, o indikatorius neveikia. Išjunkite saugiklius skirstomojoje saugiklių dėžutėje. Paskambinkite klientų aptarnavimo tarnybai.
- Eksploatuojamas prietaisas įkaista. Palaukite, kol prietaisas atvės, ir tik tada valykite.

### **Įspėjimas – Pavojus nusideginti!**

- Veikiančio prietaiso paviršiai įkaista. Niekada nelieskite įkaitusių paviršių. Saugokite nuo vaikų.
- Atidarant prietaiso dureles, gali prasiskverbti karštų garų. Esant tam tikrai temperatūrai garų gali nesimatyti. Atidarydami nestovėkite labai arti prietaiso. Atsargiai atidarykite prietaiso dureles. Liepkite pasitraukti vaikams.
- Dėl vandens karštoje orkaitėje gali susidaryti karšti vandens garai. Į karštą orkaitę niekada nepilkite vandens.

### **Įspėjimas – Pavojus susižaloti!**

- Subraižytas prietaiso durelių stiklas gali suskilti. Nenaudokite stiklo grandiklių, aštrių ir braižių valymo priemonių.
- Puodai dėl skysčio tarp puodo dugno ir kaitvietės gali staiga pašokti į viršų. Visuomet nusausinkite kaitvietę ir puodo dugną.
- Jei prietaisas ant cokolio nepritvirtinamas, jis gali nuslysti. Prietaisą būtina stipriai pritvirtinti prie cokolio.
- Atidarant ir uždarant prietaiso dureles juda lankstai, kurie gali prispausti. Nelieskite lankstų srities.
- Susidūrimas su atviromis prietaiso durimis gali baigtis asmens sužalojimu. Naudojant prietaiso durelės turi veikti ir būti uždarytos.

## **⚠️ Įspėjimas – Pavojus, kad pakryps!**

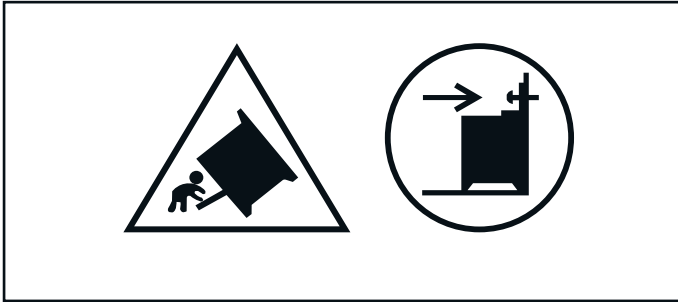

**Įspėjimas.** Kad prietaisas nepakryptų, reikia įmontuoti apsaugą nuo pakrypimo. Prašome perskaityti montavimo instrukcijas.

## **⚠️ Įspėjimas – Elektros šoko pavojus!**

- Nekvalifikuotai atliekami remonto darbai yra pavojingi. Taisyti prietaisą gali tik specialiai išmokytas klientų aptarnavimo tarnybos technikas. Jei prietaisas sugedo, ištraukite šakutę iš lizdo arba išjunkite saugiklį saugiklių dėžėje. Paskambinkite klientų aptarnavimo tarnybai.
- Prie karštų prietaiso dalių gali išsilydyti elektrinių prietaisų laidų izoliacija. Saugokite, kad elektrinių prietaisų jungiamieji kabeliai nesiliestų prie karštų prietaiso dalių.
- Dėl prasiskverbusio skysčio gali įvykti srovės smūgis. Nenaudokite aukštu slėgiu ar garais valančių įrenginių.
- Dėl sugedusio prietaiso gali įvykti elektros smūgis. Niekada nejunkite sugedusio prietaiso. Iš tinklo ištraukite kištuką arba saugiklių dėžutėje išjunkite saugiklį. Informuokite klientų aptarnavimo tarnybą.

- Įtrūkus arba suskilus stiklo keramikos paviršiui galimas elektros šokas. Išjunkite saugiklius skirstomojoje saugiklių dėžutėje. Paskambinkite klientų aptarnavimo tarnybai.

## **Halogeninė lemputė**

### **⚠️ Įspėjimas – Pavojus nudegti!**

Kameros lemputės smarkiai įkaista. Pavojus nusideginti išlieka ir išjungus. Nelieskite stiklinio dangčio. Valymo metu venkite kontakto su oda.

### **⚠️ Įspėjimas – Elektros smūgio pavojus!**

Keičiant lemputę orkaitėje, lemputės patrono kontaktuose yra įtampos. Prieš keisdami ištraukite kištuką iš lizdo arba išjunkite saugiklį saugiklių dėžėje.

## **🔧 Galimos gedimų priežastys**

### **Kaitlentė**

#### **Dėmesio!**

- Šiurkštus puodų ir keptuvių dugnas braižo stiklo keramiką.
- Jokiu būdu nepalikite ant įjungtos kaitvietės tuščių puodų. Gali atsirasti gedimų.
- Niekada nestatykite karštų puodų ir keptuvių ant valdymo skydelio, indikatorių ar rėmo. Gali atsirasti gedimų.
- Ant kaitlentės nukritę kieti ar smailūs daiktai gali ją sugadinti.
- Aliuminio folija ir plastikiniai indai, pastatyti ant kaitviečių, prikepa. Apsauginė viryklės folija jūsų kaitlentei netinka.

Pažeidimai	Priežastis	Priemonė
Dėmės	Išbėgę maisto produktai	Išbėgusius maisto produktus tuoj pat pašalinkite stiklo grandikliu.
	Netinkamos valymo priemonės	Naudokite tik stiklo keramikai skirtas valymo priemones
Įbrėžimai	Druska, cukrus ir smėlis	Nenaudokite kaitlentės kaip darbastalio, nestatykite ant jo daiktų.
	Šiurkštus puodų ir keptuvių dugnas braižo stiklo keramiką	Patikrinkite indus.
Spalvos pakitimai	Netinkamos valymo priemonės	Naudokite tik stiklo keramikai skirtas valymo priemones
	Puodų žymės (pvz., aliuminio)	Prieš perstumdami, pakelkite puodus ir keptuves.
Įrantos	Cukrus, daug cukraus turintys produktai	Išbėgusius maisto produktus tuoj pat pašalinkite stiklo grandikliu.

## **Orkaitės pažeidimai**

### **Dėmesio!**

- Priedai, plėvelė, kepimo popierius arba indai ant orkaitės pagrindo: nedėkite priedų ant orkaitės pagrindo. Orkaitės pagrindo jokiu būdu neuždenkite plėvele arba kepimo popieriumi. Ant orkaitės pagrindo nedėkite jokių indų, jei nustatyta didesnė nei 50 °C temperatūra. Priešingu atveju ims kauptis

- šiluma. Kepimo ir skrudinimo laikas nebeatitiks rekomenduojamo, be to, gali būti pažeistas emalis.
- Aliuminio folija: aliuminio folija orkaitėje negali liestis prie durelių stiklo. Ilgam gali pasikeisti durelių stiklo spalva.
- Vanduo karštoje orkaitėje: niekada nepilkite vandens į karštą orkaitę. Susidarys vandens garai. Dėl temperatūros pokyčių gali būti pažeistas emalis.

- Drėgmė kameroje: jei kameroje per ilgai išlieka drėgmė, gali prasidėti korozija. Baigę naudoti išsausinkite kamerą. Drėgnų maisto produktų ilgai nelaikykite uždarytoje kameroje. Kameroje nelaikykite maisto.
- Atvėsinimas atidarius prietaiso dureles: baigę ruošti maistą aukštoje temperatūroje, orkaitę palikite atvėsti neatidarę durelių. Nieko nekabinkite ant orkaitės durelių. Net jei durelės atidaromos tik truputį, po tam tikro laiko gali būti sugadinti šalia esančių baldų paviršiai. Orkaitę atidarę dureles išdžiovinkite tik tuomet, jei ruošdami maistą naudojote daug drėgmės.
- Vaisių sultys: jei vaisinio pyrago vaisiai itin sultingi, nedėkite jų per daug į kepimo padėklą. Nuo kepimo padėklo lašančios vaisių sultys palieka dėmes, kurių nebeįmanoma pašalinti. Jei galite, naudokite gilesnius universalius padėklus.
- Labai nešvarus sandariklis: kai sandariklis labai nusitepa, prietaiso durelės eksploatuojant užsidaro netinkamai. Gali būti pažeistos priekinės greitųjų baldų plokštės. Sandarikliai visada turi būti švarūs. Niekada nenaudokite prietaiso, jeigu sandariklis pažeistas arba jo nėra. → "Valymas" 20 psl.
- Sėdėjimas arba daiktų dėjimas: nestatykite, nekabinkite daiktų ir nesėskite ant prietaiso durelių. Ant prietaiso durelių nedėkite indų arba priedų.
- Priedo įstūmimas: priklausomai nuo prietaiso tipo, uždarant prietaiso dureles, priedas gali subraižyti durelių stiklą. Priedą visada įstumkite iki kameros galo.
- Prietaiso transportavimas: neneškite ir nelaikykite prietaiso už durelių rankenos. Durelių rankena neatlaikys prietaiso svorio ir sulūš.
- Kepimas: kepimo padėklą arba universalią skardą kepimo metu nedėkite aukščiau negu 3 lygį. Dėl didelio karščio jie gali deformuotis, o išimant pažeisti orkaitės emalę. 4 ir 5 lygyje kepinkite tik ant grotelių.

## Cokolinio stalčiaus pažeidimai

### Dėmesio!

Į cokolinį stalčių nedėkite karštų daiktų. Jį galite pažeisti.

## Aplinkosauga

Jūsų naujasis prietaisas yra labai ekonomiškas. Čia pateikiama patarimų, kaip naudojant prietaisą galima sutaupyti dar daugiau energijos ir kaip tinkamai utilizuoti naudotą prietaisą.

### Energijos taupymas

- Prietaisą įkaitinkite tik tada, kai tai nurodyta recepte arba naudojimo instrukcijos lentelėse.
- Prieš dėdami užšaldytus maisto produktus į kamerą, palaukite, kol jie atšils.

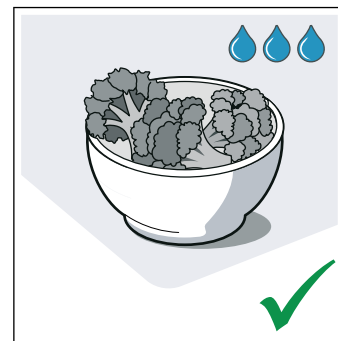
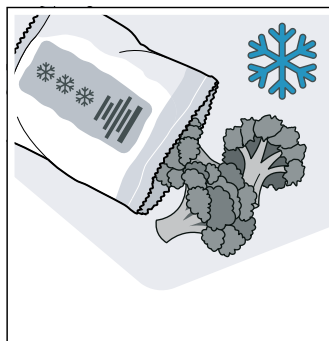

- Naudokite tamsias, juodai lakuotas arba emaliuotas kepimo formas. Jos ypač gerai įkaista.

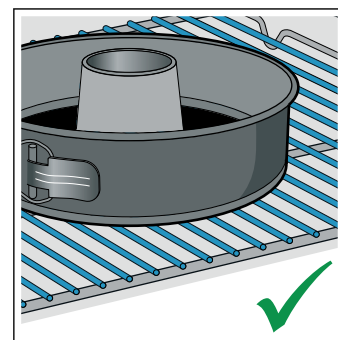
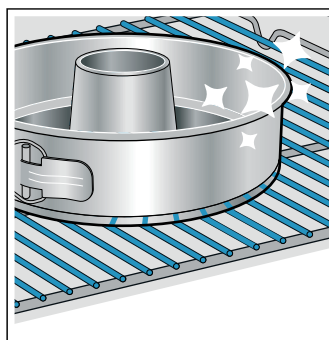

- Iš kameros išimkite nereikalingus priedus.

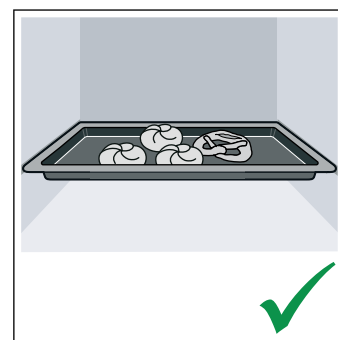
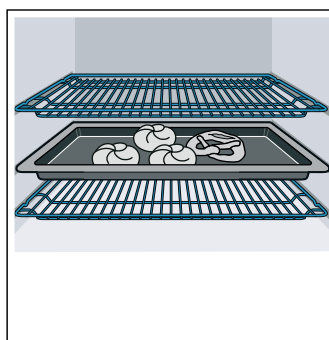

- Prietaisui veikiant dureles atidarinėkite kuo rečiau.



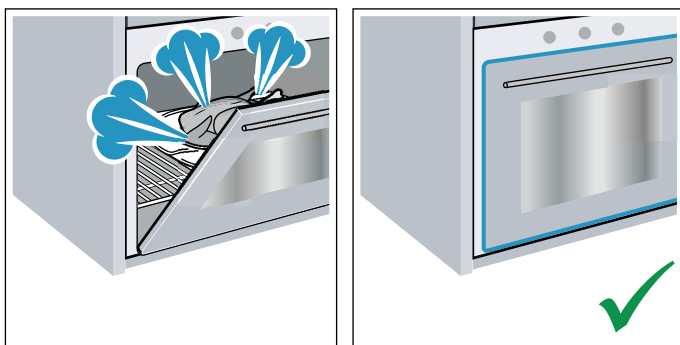

- Kelis pyragus geriausia kepti vieną po kito. Kamera dar šilta. Taip sutrumpėja antrojo pyrago kepimo trukmė. Į kamerą taip pat galite įstumti 2 stačiakampes formas vieną šalia kitos.

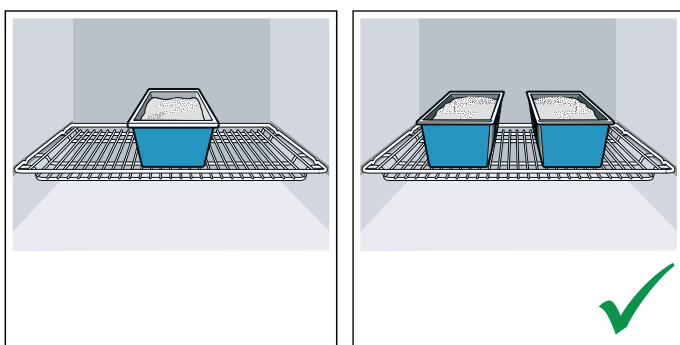

- Jei patiekalą ruošiate ilgiau, likus maždaug 10 minučių iki pabaigos išjunkite prietaisą ir baikite kepti naudodami liekamąją šilumą.

## Energijos taupymas ant kaitlentės

- Naudokite puodus ir keptuves su storu, lygiu dugnu. Dėl nelygaus dugno padidėja energijos sąnaudos.
- Puodo arba keptuvės dugno skersmuo turi sutapti su kaitvietės dydžiu. Kai per maži puodai statomi ant kaitvietės, prarandama energija. Atsižvelkite: indų gamintojai dažnai nurodo viršutinį puodo skersmenį. Dažniausiai jis yra didesnis už puodo dugno skersmenį.
- Mažiams kiekiams naudokite mažą puodą. Didesniam, mažai pripildytam puodui reikia daug energijos.
- Puodus visada uždenkite tinkamu dangčiu. Verdant be dangčio reikia daug daugiau energijos.
- Gaminkite nedideliame kiekyje vandens. Taip taupoma energija. Daržovėse išlieka vitaminai ir mineralinės medžiagos.
- Laiku vėl įjunkite mažesnę kaitinimo galią.
- Išnaudokite liekamąją šilumą. Kai gaminimo trukmė ilgesnė, kaitvietę išjunkite dar likus 5–10 minučių iki gaminimo pabaigos.

## Ekologiškas utilizavimas

Pakuotę utilizuokite pagal aplinkosaugos reikalavimus.



Šis prietaisas pažymėtas pagal Europos Sąjungos direktyvą 2012/19/ES dėl elektros ir elektroninės įrangos atliekų (waste electrical and electronic equipment – WEEE). Direktyva reglamentuoja ES galiojančią senos įrangos grąžinimo ir utilizavimo tvarką.



## Pastatymas ir prijungimas

Nemontuokite prietaiso už dekoratyvinių ar baldų durų. Gali perkaisti.

### Elektros tiekimo prijungimas

Prijungti prietaisą gali tik kvalifikuotas aptarnaujantis personalas. Būtina griežtai laikytis elektros energijos tiekėjo taisyklių.

Jei prietaisą prijungsite netinkamai, padarius žalos garantija nebus suteikta.

#### Dėmesio!

Jei prijungimo prie tinklo laidas pažeistas, jį turi pakeisti gamintojas, jo klientų aptarnavimo tarnyba arba atitinkamą kvalifikaciją turintis asmuo.

#### Įspėjimas – Kyla pavojus gyvybei!

Prisilietus prie įtampingųjų dalių gali ištikti elektros smūgis.

- Elektros tinklo kištuką liesti galite tik sausomis rankomis.
- Maitinimo laidą visada traukite tik už kištuko. Niekada netraukite už laido, nes galite jį sugadinti.
- Niekada neištraukite elektros tinklo kištuko prietaisui dirbant.

Atkreipkite dėmesį į tolesnes nuorodas ir užtikrinkite, kad:

#### Pastabos

- tinklo kištukas tinka kištukiniam lizdui.
- laido skerspjūvis yra tinkamas.
- įžeminimo sistema įmontuota pagal instrukciją.
- tinklo maitinimo laidą pakeis (jei reikės) tik kvalifikuotas elektrikas. Atsarginį tinklo laidą įsigysite klientų aptarnavimo servise.
- nenaudojami daugiakontakčiai kištukai / movos ir ilgintuvai.
- jei naudojamas apsauginis nuotėkio srovės jungiklis, jis būtų būtina pažymėtas  ženklu. Tik šis ženklas garantuoja, kad tenkinami šiuo metu galiojantys reikalavimai.
- tinklo kištukas pasiekiamas bet kada.
- maitinimo laidas nesulenkiamas, nesuspaudžiamas, nepakeičiamas arba neperpjaunamas,
- maitinimo laidas nesiliečia su šilumos šaltiniais.

#### Für den Installateur

- Es muss installationsseitig eine allpolige Trennvorrichtung mit einer Kontaktöffnung von mindestens 3 mm vorhanden sein. Bei Anschluss über Stecker ist dies nicht notwendig, wenn der Stecker für den Benutzer zugänglich ist.
- Elektrische Sicherheit: Der Herd ist ein Gerät der Schutzklasse I und darf nur in Verbindung mit Schutzleiteranschluss betrieben werden.
- Für den Anschluss des Gerätes ist eine Leitung vom Typ H 05 VV-F oder gleichwertig zu verwenden.

### Greta esantys baldai

Netoliese esantys baldai turi būti pagaminti iš nedegios medžiagos. Netoliese esantys baldai turi būti atsparūs mažiausiai 90 °C temperatūrai.

### Tvirtinimas prie sienos

Kad viryklė nepakryptų, ją tam tikru kampu turite pritvirtinti prie sienos. Atkreipkite dėmesį į tvirtinimui prie sienos skirtą montavimo instrukciją.

### Durų fiksatorius

Kad vaikai neįkištų rankų į karštą orkaitę, ant orkaitės durelių yra pritvirtintas fiksatorius. Jis yra virš orkaitės durelių.

#### Orkaitės durelių atidarymas

Paspauskite į viršų fiksatorių (A pav.).

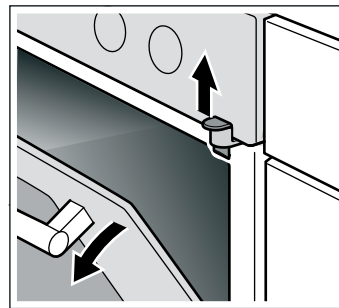

#### Durų fiksatoriaus nuėmimas

Jei durų fiksatoriaus nebereikia arba jei jis yra nešvarus:

1. Atidarykite orkaitės dureles.
2. Išsukite varžtą ir išimkite durelių fiksatorių (B pav.).

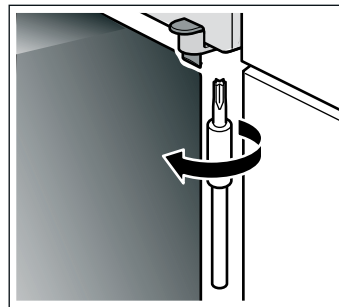

3. Uždarykite orkaitės dureles.

### Priemonės, į kurias reikia atkreipti dėmesį transportuojant

Visas judančias dalis pritvirtinkite prietaise arba ant jo lipnia juosta, kurią paskui būtų galima pašalinti nepaliekant pėdsakų. Visas priedų dalis (pvz., kepimo padėklą) su plonu kartonu ant briaunų įstumkite į atitinkamus skyrius, kad nebūtų pažeistas prietaisas. Kartono arba ką nors panašaus įterpkite tarp priekinės ir galinės dalies, kad būtų išvengta smūgių į vidinę stiklinių durelių pusę. Pritvirtinkite duris ir, jei yra, viršutinį dangtį lipnia juosta prie prietaiso šonų.

Išsaugokite originalią prietaiso pakuotę. Prietaisą transportuokite tik originalioje pakuotėje. Atsižvelkite į transportavimo rodyklės ant pakuotės.

### Jei nebėra originalios pakuotės

Prietaisą supakuokite į saugią pakuotę, kad nepažeistumėte transportuodami.

Prietaisą transportuokite vertikaloje padėtyje. Nelaikykite prietaiso už durelių rankenos arba galinės pusės jungčių, nes jas galite pažeisti. Ant prietaiso nedėkite sunkių prietaisų.

### Bendroji informacija

Konstrukcija priklauso nuo atitinkamo prietaiso modelio.

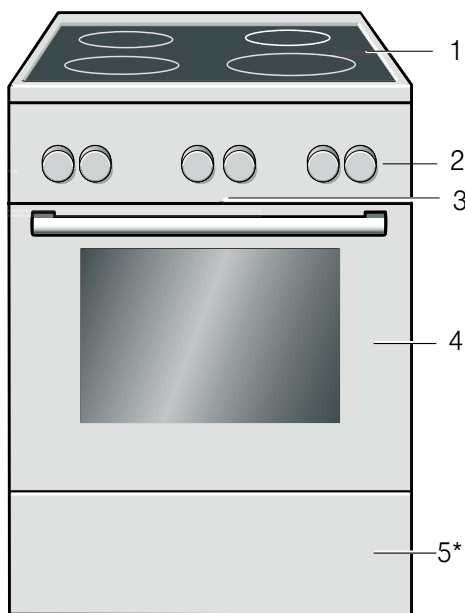

Paaiškinimai	
1	Kaitlentė**
2	Valdymo skydelis**
3	Vėsinamasis ventiliatorius
4	Orkaitės durelės**
5*	Apatinis stalčius**
* Pasirinktinai (gali būti tik kai kuriuose prietaisuose).	
** Atsižvelgiant į prietaiso tipą, kai kurios detalės gali neatitikti.	

## Susipažinkite su prietaisu

Šiame skyriuje aprašyti indikatoriai ir valdymo elementai. Be to, susipažinsite su įvairiomis savo prietaiso funkcijomis.

**Pastaba.** Atsižvelgiant į prietaiso tipą, gali neatitikti spalvos ir atskiros detalės.

### Virimo zona

Čia pateikiama valdymo lauko apžvalga. Konstrukcija priklauso nuo atitinkamo prietaiso modelio.

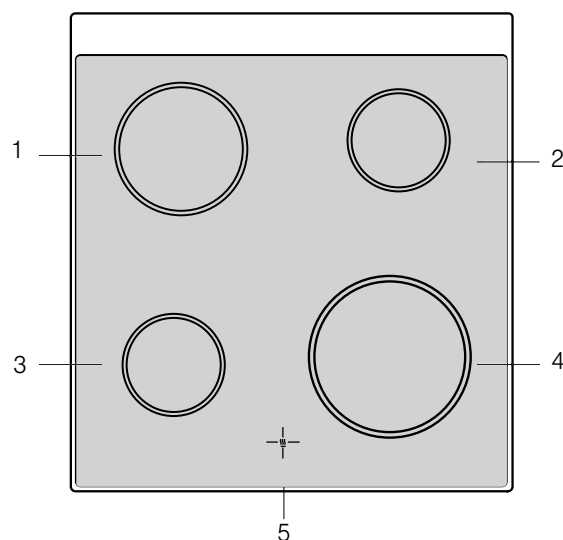

Paaiškinimai	
1	18 cm kaitvietė
2	14,5 cm kaitvietė
3	14,5 cm kaitvietė
4	21 cm kaitvietė
5	Liekamosios šilumos indikatorius

### Liekamosios šilumos indikatorius

Kaitlentėje kiekvienai kaitvietei įmontuotas liekamosios šilumos indikatorius. Jis rodo, kad kaitvietė dar yra karšta. Kol šviečia liekamosios šilumos indikatorius, nelieskite kaitvietės. Išjungus kaitlentę liekamosios šilumos rodmuo švies tol, kol kaitvietė atvės.





Norėdami tausoti energiją Jūs galite išnaudoti liekamąją šilumą, pvz., palaikyti pastovią nedidelio patiekalo temperatūrą (kad jis būtų šiltas) arba ištirpinti glajų.

## Valdymo skydelis

Atsižvelgiant į prietaiso tipą, kai kurios detalės gali neatitikti.







## Mygtukai ir ekranas

Mygtukais galite nustatyti įvairias papildomas prietaiso funkcijas. Ekrane rodomos vertės.

Simbolis	Reikšmė
	Laiko funkcijos Kelis kartus spustelėję pasirinkite laikmatį  , trukmę  , pabaigos  ir paros laiką.
	Apsauga nuo vaikų Norėdami valdymo skydelyje užblokuoti ir atblokuoti orkaitės funkciją, paspauskite ir laikykite nuspaudę apytiksliai 4 sekundes.



## Kaitinimo būdai ir funkcijos

Funkcijų pasirinkimo rankenėle nustatykite kaitinimo būdus arba kitas funkcijas.

Kaitinimo būdas	Paskirtis
 3D karšto oro srautas	Kepiniams ir mėšai viename arba keliuose lygiuose kepti. Ventiliatorius kameroje tolygiai paskirsto galinėje sienelėje esančio apvalaus kaitinimo elemento sklaidžiamą karštį.
 Švelnusis karšto oro srautas	Parinkti patiekalai švelniai ruošiami viename lygyje ir be pakaitinimo funkcijos. Ventiliatorius kameroje paskirsto galinėje sienelėje esančio apvalaus kaitinimo elemento sklaidžiamą karštį. Toks kaitinimo būdas naudojamas energijos sąnaudoms recirkuliaciniu režimu ir energijos vartojimo efektyvumo klasei nustatyti.
 Picos kepimo režimas	Picai ir patiekalams, kuriems reikia daug šilumos iš apačios, ruošti. Kaista apatinis kaitinimo elementas ir žiedinis kaitinimo elementas galinėje sienelėje.
 Apatinis kaitinimas	Ruošti vandens vonelėje ir kepti papildomai. Kaitinama iš apačios.
 Didysis grilis	Plokštiesiems griliu kepamiems gabalėliams, pavyzdžiui, didkepsniams, dešrelėms ar skrebučiams, kepti ir apkepti. Visas paviršius po grilio kaitinimo elementu įkaista.
 Kepimas griliu ir oro cirkuliacija	Paukštienai, visai žuviai ir didesniems mėšos gabalėliams kepti. Grilio kaitinimo elementas ir ventiliatorius įsijungia ir išsijungia pakaitomis. Ventiliatorius karštą orą pučia aplink patiekalą.
 Viršutinis / apatinis kaitinimas	Kepiniams ir mėšai viename lygyje įprastai kepti. Labiausiai tinka pyragams su sultingais priedais. Karštis tolygiai sklinda iš viršaus ir apačios. Toks kaitinimo būdas naudojamas energijos sąnaudoms nustatyti tradiciniu režimu.

## Kitos funkcijos

Naujos orkaitės siūlos jums papildomas funkcijas, žemiau pateikiame trumpą jų aprašą.

Funkcija	Paskirtis
 Greitas įkaitinimas	Greitai įkaitinkite kamerą, viduje neturi būti priedų.
 Kameros apšvietimas	Įjunkite kameros apšvietimą, be funkcijos. Pavyzdžiui, galima lengviau išvalyti kamerą.
 Apsauga nuo vaikų	Įtampos maitinimo orkaitei ir kaitlentės funkcijoms išjungimas valdymo pulte. Suaktyvinus nepavyksta įjungti įrenginio.

–	Minus	Nustatytų verčių mažinimas.
+	Plius	Nustatytų verčių didinimas.

## Mygtukai

Po tam tikrais mygtukais yra jutikliai. Jų nereikia spausti stipriai. Tik palieskite atitinkamą simbolį.

## Ekranas

Esamą pradėtą skaičiuoti vertę galite matyti ekrano pagrindinėje dalyje.



Norėdami naudoti atskiras laiko funkcijas, kelis kartus spustelėkite mygtuką . Užsidega pagrindinėje dalyje rodomos vertės simbolis.

Kad savo patiekalui visada parinktumėte tinkamą kaitinimo būdą, mes nurodysime skirtumus ir naudojimo sritis.

## Temperatūra

Orkaitės kameros temperatūra nustatoma temperatūros parinkties rankenėle. Vėliau pasirenkamos kitų funkcijų pakopos.

Kai nustatyta aukštesnė nei 250 °C temperatūra, po maždaug 10 minučių prietaisas temperatūrą sumažina maždaug iki 240 °C. Jeigu jūsų prietaise yra kaitinimo iš viršaus / kaitinimo iš apačios kaitinimo būdai, tuomet temperatūra nesumažinama.

Padėtis		Reikšmė
●	Nulinė padėtis	Prietaisas nekaista.
50-275	Temperatūros diapazonas	Reguliuojama temperatūra orkaitėje (°C).
<b>1, 2, 3</b> arba <b>I, II, III</b>	Grilio režimo pakopos	Reguliuojamos pakopos didelio ploto  ir mažo ploto griliui  (priklausomai nuo prietaiso tipo). 1 pakopa = silpnai 2 pakopa = vidutiniškai 3 pakopa = stipriai

## Temperatūros rodmuo

Prietaisas įkaista, ekrane užsidega simbolis . Kaitinimo pauzių metu jis užgęsta.

Veikiant įkaitinimo funkcijai optimalus laikas patiekalams įdėti yra tada, kai pirmą kartą užsidega simbolis.

**Pastaba.** Dėl terminės inercijos parodyta temperatūros reikšmė gali šiek tiek skirtis nuo tikrosios kameros temperatūros.

## Kaitviečių jungiklis

Keturiais kaitviečių jungikliais nustatysite atskirų kaitviečių kaitinimo galią.

Padėtis		Reikšmė
0	Nulinė padėtis	Kaitvietė yra išjungta.
1-9	Kaitinimo pakopos	1 – mažiausia galia 9 – didžiausia galia

Kai įjungiate kaitvietę, pradeda šviesti indikatoriaus lemputė.

## Kamera

Naudojant įvairias kameros funkcijas lengviau eksploatuoti prietaisą. Pvz., apšviečiamas didelis kameros plotas, o vėsinamasis ventiliatorius saugo prietaisą nuo perkaitimo.

## Prietaiso durelių atidarymas

Jei prietaiso dureles atidarysite veikiant darbo režimui, jis toliau veiks.

## Kameros apšvietimas

Kameros apšvietimas įsijungia naudojant daugelį kaitinimo būdų ir funkcijų. Baigus eksploatavimą funkcijų pasirinkimo rankenėle, kameros apšvietimas išsijungia.

Kameros apšvietimo jungikliu nustačius lemputė įžiebiamą neįjungus kaitinimo. Ši funkcija bus naudinga, pvz., prietaisui valyti.

## Vėsinamasis ventiliatorius

Prireikus vėsinamasis ventiliatorius įsijungia ir išsijungia. Šiltas oras išeina pro dureles.

## Dėmesio!

Neuždenkite ventiliacijos angų. Antraip prietaisas perkais.

Kad išjungus kamerą ji greičiau atauštų, vėsinamasis ventiliatorius dar veikia tam tikrą laiką.

## Priedai

Prie Jūsų prietaiso pridėti skirtingi priedai. Čia pateikiama pristatytų priedų ir jų tinkamo naudojimo apžvalga.

### Pristatytieji priedai

Jūsų prietaise yra šie priedai:

	<p><b>Grotelės</b> Indams, pyragų ir apkepų formoms dėti. Kepsniams, kepsniams grilio režimu kepti ir šaldytiems pusgaminiams.</p>
	<p><b>Universalusis padėklas</b> Sultingiems pyragams, kepiniams, užšaldytiems gaminiams ir dideliems kepsniams. Jis gali būti naudojamas ir kaip riebalų surinkimo indas, jei kepate grilio režimu tiesiog ant grotelių.</p>
	<p><b>Kepimo padėklas</b> Padėkle kepamiems pyragams ir mažiems kepiniams kepti.</p>

Naudokite tik originalius priedus. Jie yra specialiai pritaikyti Jūsų prietaisui.

Priedų galite įsigyti klientų aptarnavimo tarnyboje, specializuotose parduotuvėse arba internete.

**Pastaba.** Kai priedai yra karšti, jie gali deformuotis. Tai neturi jokios įtakos veikimui. Priedams atvėsus, jie grįžta į pradinę formą.

### Priedų įstūmimas

Kameroje yra 5 įstūmimo lygiai. Jie skaičiuojami iš apačios į viršų.

Kai kurių prietaisų kameros aukščiausias įstūmimo lygis yra pažymėtas grilio simboliu.

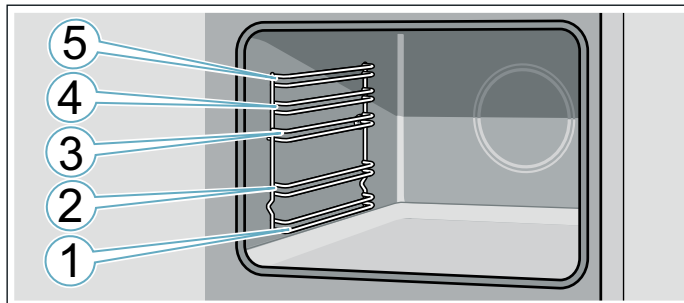

Priedą visada stumkite tarp vieno įstūmimo lygio dviejų kreipiamųjų strypelių.

Priedą galima ištraukti maždaug iki pusės ir jis nepakryps.

Įstumdami į kamerą stebėkite, kad priedo išlenkimas būtų gale. Tik tada jis užsifiksuos.

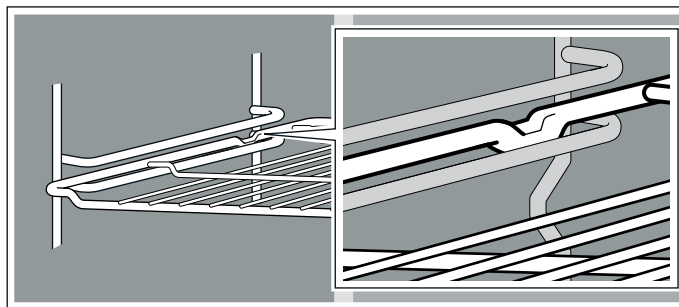

### Pastabos

- Kepimo padėklą laikykite abiem rankomis už šonų ir stumkite lygiagrečiai į rėmą. Nejudinkite įdėto kepinio padėklo pirmyn ir atgal. Priešingu atveju kepinio padėklą gali būti sudėtinga įdėti. Galite pažeisti emaliuotus paviršius.
- Atkreipkite dėmesį, kad priedus į kamerą visada įstumtumėte tinkamai.
- Priedą į kamerą visada įstumkite iki galo, kad jis neliestų prietaiso durelių.
- Išimkite iš kameros nenaudojamus priedus.

### Specialieji priedai

Specialiųjų priedų galite įsigyti klientų aptarnavimo tarnyboje, specializuotose parduotuvėse arba internete. Didelį prietaiso įrangos asortimentą rasite mūsų brošiūrose arba internete.

Įvairioms šalims siūlomos skirtingos prekės ir įsigijimo internetu galimybės. Peržiūrėkite savo pirkimo dokumentus.

**Pastaba.** Ne visi specialieji priedai tinka kiekvienam prietaisui. Pirkdami visada nurodykite tikslų savo prietaiso pavadinimą (E Nr.). → "Klientų aptarnavimo tarnyba" 26 psl.

#### Specialieji priedai

##### Grotelės

Indams, pyragų ir apkepų formoms, kepsniams ir griliu kepamiems gabalėliams.

##### Kepimo padėklas

Padėkle kepamiems pyragams ir mažiems kepiniams kepti.

##### Universalusis padėklas

Sultingiems pyragaičiams, kepiniams, užšaldytiems gaminiams ir dideliems kepsniams.

Jis gali būti naudojamas ir kaip riebalų surinkimo indas, jei kepate grilio režimu tiesiog ant grotelių.

##### Įdedamosios grotelės

Mėsai, paukštienai ir žuviai.

Įdedamos į universalųjį padėklą, kad galėtų lašėti riebalai ir mėsos sultys.

##### Keptuvė profesionalams

Pritaikyta dideliems kiekiams ruošti. Idealiai tinka, pvz., musakai ruošti.

##### Keptuvės profesionalams dangtis

Keptuvę uždengus profesionalams skirtu dangčiu, ji tampa keptuvu profesionalams.

##### Picos padėklas

Picai ir dideliems apvaliems pyragams.

### Grilio padėklas

Kepant griliu naudojamas vietoje grotelių arba kaip apsauga nuo tyškalių. Galima naudoti tik universaliajame padėkle.

### Kepimo akmuo

Namuose kepamai duonai, bandelėms ir picai, kurių apačia turi tapti traški.

Kepimo akmuo turi būti įkaitintas iki rekomenduojamos temperatūros.

### Stiklinis keptuvas

Troškintiems patiekalams ir apkepams.

### Stiklinis padėklas

Apkepams, daržovių patiekalams ir kepiniams.

### 1-gubų bėgelių sistema

Ištraukiamuosius bėgelius naudodami 2 lygyje galėsite daugiau ištraukti priedus ir jie neapvirs.

### 2-gubų bėgelių sistema

Ištraukiamuosius bėgelius naudodami 2 ir 3 lygyje galėsite daugiau ištraukti priedus ir jie neapvirs.

### 3-gubų bėgelių sistema

Ištraukiamuosius bėgelius naudodami 1, 2 ir 3 lygyje galėsite daugiau ištraukti priedus ir jie neapvirs.



## Prieš pradėdant naudoti pirmą kartą

Prieš pradėdami naudoti naują prietaisą turite parinkti kai kuriuos nuostatus. Be to, išvalykite kamerą ir priedus.

### Pirmasis paleidimas

Prijungus elektros srovės tiekimą, ekrane pasirodo paros laikas. Nustatykite esamą paros laiką.

### Paros laiko nustatymas

Atkreipkite dėmesį, kad funkcijų parinktį rankenėlė turi būti nulinėje padėtyje.

Paros laikas rodomas nuo „12.00 val.“.

1. Mygtuku **–** arba **+** nustatykite laiką.
2. Norėdami patvirtinti, spustelėkite mygtuką . Ekrane bus parodytas esamas paros laikas.

### Kameros ir priedų valymas

Prieš pirmą kartą ruošdami maistą prietaisu turite išvalyti kamerą ir priedus.

### Orkaitės valymas

Norėdami pašalinti naujos orkaitės kvapą, uždarykite ją tuščią ir pakaitinkite.

Patikrinkite, ar orkaitės viduje nėra pakotės likučių, pavyzdžiui, stiroporo rutuliukų, ir nuplėškite lipnią juostą nuo prietaiso arba jo viduje. Prieš pradėdami kaitinti, orkaitės lygius paviršius nuvalykite minkšta, drėgna servetėle. Kol prietaisas kaista, vėdinkite virtuvę.

Parinkite nurodytus nuostatus. Tolesniame skyriuje aprašyta, kaip nustatyti kaitinimo būdą ir temperatūrą.

→ "Prietaiso valdymas" 16 psl.

#### Nuostatai

Kaitinimo būdas	3D karšto oro srautas 
Temperatūra	maksimalus
Trukmė	1 valanda

Pasibaigus nurodytai trukmei išjunkite prietaisą.

Orkaitei atvėsus, lygius paviršius nuvalykite muiluotu vandeniu ir šluoste.

### Priedų valymas

Priedus kruopščiai nuvalykite plovimo šarmu ir šluoste arba minkštu šepetėliu.

## Kameros nustatymas

Šiame skyriuje taip pat pateikta informacijos, kaip nustatyti kaitvietę. Lentelėje pateiktos įvairių patiekalų kaitinimo pakopos ir gaminimo laikas.

### Kaitvietės nustatymas

Kaitviečių jungikliais galite reguliuoti kiekvienos kaitvietės kaitinimo intensyvumą.

0 kaitinimo pakopa = Kaitvietė yra išjungta.  
1 kaitinimo pakopa = mažiausias galingumas  
9 kaitinimo pakopa = didžiausias galingumas

Kai įjungiate kaitvietę, šviečia indikatoriaus lemputė.

### Gaminimo lentelė

Žemiau pateiktoje lentelėje surasite keletą pavyzdžių.

Patiekalo ruošimo laikas ir kaitinimo pakopos priklauso nuo jo pobūdžio, svorio ir kokybės. Todėl gali būti nukrypimų nuo lentelėje nurodytų skaičių.

Šildydami tirštą maistą, jį reguliariai pamaišykite.

Užvirimui naudokite 9 kaitinimo pakopą.

	Tolimesnio kaitinimo pakopa	Tolimesnio kaitinimo trukmė, minutėmis
<b>Tirpinimas</b>		
Šokoladas, glajus, želatina	1	-
Sviestas	1-2	-
<b>Pašildymas ir laikymas šiltai</b>		
Vienas patiekalas (pvz., lęšių patiekalas)	1-2	-
Pienas**	1-2	-
<b>Virimas ant silpnos ugnies, užvirinimas</b>		
Virtinukai, kukuliai	4*	20-30 min.
Žuvis	3*	10-15 min.
Balti padažai, pvz., Bešamelio padažas	1	3-6 min.
<b>Virimas, garinimas, troškinimas</b>		
Ryžiai (dvigubas vandens kiekis)	3	15-30 min.
Bulvės su lupenomis	3-4	25-30 min.
Virtos bulvės	3-4	15-25 min.
Kepiniai iš tešlos, makaronai	5*	6-10 min.
Vienas patiekalas, sriubos	3-4	15-60 min.
Daržovės	3-4	10-20 min.
Daržovės, šaldytos	3-4	10-20 min.
Virti greitpuodyje	3-4	-
<b>Troškinimas</b>		
Vyniotiniai	3-4	50-60 min.
Troškinti kepsniai	3-4	60-100 min.
Guliašas	3-4	50-60 min.
<b>Kepsniai**</b>		
Šnicelis, natūralus arba apvoliotas	6-7	6-10 min.
Šnicelis, užšaldytas	6-7	8-12 min.
Kepsnys (3 cm storio)	7-8	8-12 min.
Žuvis ir žuvies filė, natūrali	4-5	8-20 min.
Žuvis ir žuvies filė, apvoliota	4-5	8-20 min.
Žuvis ir žuvies filė, apvoliota ir užšaldyta, pvz., žuvies piršteliai	6-7	8-12 min.
Keptuvėje ruošiami patiekalai, užšaldyti	6-7	6-10 min.
Spurga	5-6	nuolat

\* tolimesnis virimas neuždengus dangteliu

\*\* neuždengus dangteliu



## Prietaiso valdymas

Su valdymo elementais ir jų funkcijomis jau susipažinote. Toliau Jums paaiškinsime, kaip nustatyti prietaisą.

### Prietaiso įjungimas ir išjungimas

Įjungti ir išjungti prietaisą galite funkcijų pasirinkimo rankenėle. Prietaisas įsijungs vos tik pasuksite rankenėlę iš nulinės padėties. Norėdami išjungti prietaisą, funkcijų parinkties rankenėlę visada sukite į nulinę padėtį.

### Kaitinimo būdo ir temperatūros nustatymas

Prietaisą galite lengvai reguliuoti funkcijų ir temperatūros parinkties rankenėle. Informaciją apie tai, kuris kaitinimo būdas geriausiai tinka konkrečiam patiekalui, rasite šio vadovo pradžioje.

Pavyzdys paveikslėlyje: viršutinis / apatinis kaitinimas  
 nustačius 190 °C.

1. Funkcijų pasirinkimo priemone nustatykite kaitinimo būdą.



2. Temperatūros parinkties rankenėle nustatykite temperatūrą arba grilio pakopą.

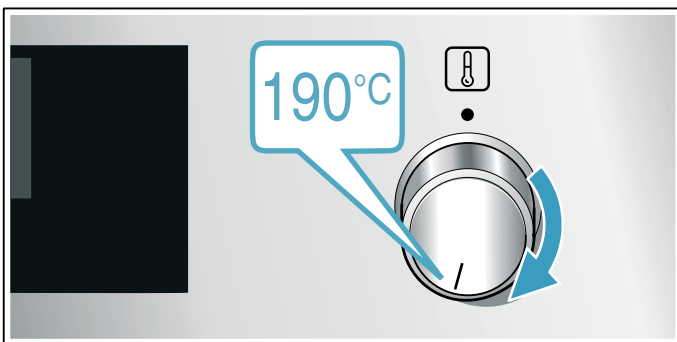

Po kelių sekundžių prietaisas pradeda kaisti.

Jei patiekalas paruoštas, išjunkite prietaisą sukdami funkcijų pasirinkimo rankenėlę iki nulinės padėties.

**Pastaba.** Savo prietaisui galite nustatyti režimo trukmę ir pabaigos laiką. → "Laiko funkcijos" 17 psl.



### Keitimas

Bet kuriuo metu galite keisti kaitinimo būdą ir temperatūrą atitinkamu pasirinkimo jungikliu.

## Greitasis įkaitinimas

Naudodami greitojo įkaitinimo funkciją galite sutrumpinti įkaitinimo trukmę.

Tada geriausia naudoti:

-  3D karšto oro srautas
-  Viršutinis / apatinis kaitinimas

Greitojo įkaitinimo funkciją naudokite tik temperatūroms, aukštesnėms nei 100 °C.

Kad patiekalas būtų tolygiai paruoštas, jį į orkaitę dėkite pasibaigus greitajam įkaitinimui.

1. Funkcijų parinkties rankenėlę nustatykite ties .
2. Temperatūros parinkties rankenėle nustatykite temperatūrą.

Po kelių sekundžių orkaitė pradeda kaisti.

Pasibaigus greitojo įkaitinimo laikui, pasigirsta signalas. Patiekalą įdėkite į kamerą.

## Apsauga nuo vaikų

Kad vaikai netyčia neįjungtų prietaiso, prietaise yra įdiegta apsaugos nuo vaikų funkcija.

### Pastabos

- Kai darbo metu apsauga nuo vaikų suaktyvinama, nutraukiamas elektros tiekimas prietaisui. Prietaisas užblokuojamas. Pakartotiniam prietaiso paleidimui būtina pašalinti blokuotę.
- Nustatytajam laikmačio laikui aktyvinta apsauga nuo vaikų poveikio neturi. Skaičiuojamas laikmačio laikas.

### Aktyvinimas ir išaktyvinimas





Norint aktyvinti apsaugos nuo vaikų funkciją, funkcijų pasirinkimo rankenėlė turi būti nustatyta į nulinę padėtį .

Nutrūko elektros tiekimas orkaitei ir kaitlentei. Prietaisas užblokuojamas.

Norėdami išaktyvinti, funkcijų pasirinkimo rankenėlę paspauskite ir pasukite į nulinę padėtį. Blokuotė panaikinta.

## Laiko funkcijos

Jūsų prietaise yra įvairių laiko funkcijų.

Laiko funkcija	Paskirtis
 Trunkmė	Pasibaigus nustatytai trukmei, prietaisas užbaigia darbo režimą.
 Pabaiga	Įveskite trukmę ir pageidaujamą pabaigos laiką. Prietaisas įsijungia automatiškai, todėl darbo režimas bus išjungtas pageidaujamu paros laiku.
 Laikmatis	Laikmatis veikia kaip smėlio laikrodis. Jis veikia neatsižvelgiant į prietaisą ir neturi įtakos jo veikimui.
 Paros laikas	Kai tik pagrindinėje dalyje nebus rodoma jokia veikianti funkcija, prietaiso ekrane matysite paros laiką.

Nustatę kaitinio būdą, peržiūrėti laiką galėsite paspaudę mygtuką . Nustatę laiką galėsite peržiūrėti pabaigos laiką.



Pasibaigus trukmei arba laikmačio laikui, pasigirsta signalas. Signalą iš anksto galite išjungti spustelėdami mygtuką .

### Trukmės nustatymas



Prietaise galite nustatyti patiekalo ruošimo trukmę. Tuomet ruošimo laikas nebus viršytas ir jums nereikės atsitraukti nuo darbų, kad išjungtumėte darbo režimą.

Galima nustatyti daugiausia 23 valandas ir 59 minutes. Iki vienos valandos trukmė keičiama vienos minutės intervalu, o paskui – 5 minučių intervalais.



Atsižvelgiant į tai, kurį mygtuką spaudžiate pirmiausia, rekomenduojama trukmė keičiama taip:

10 minučių mygtuku  ir 30 minučių mygtuku .

Pavyzdys paveikslėlyje: trukmė 45 minutės.

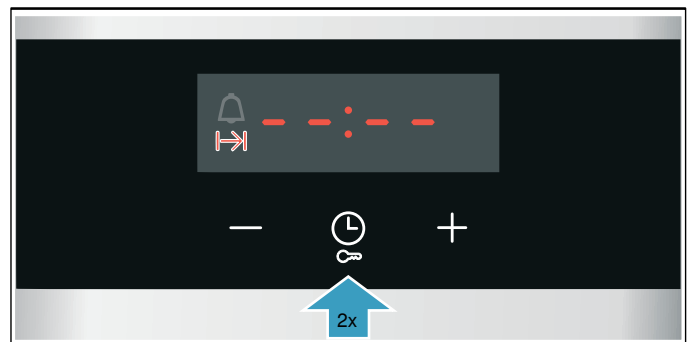
1. Nustatykite kaitinimo būdą ir temperatūrą arba pakopą.
2. Dukart spustelėkite mygtuką . Ekrane parodyta trukmė .



3. Mygtuku  arba  nustatykite trukmę.

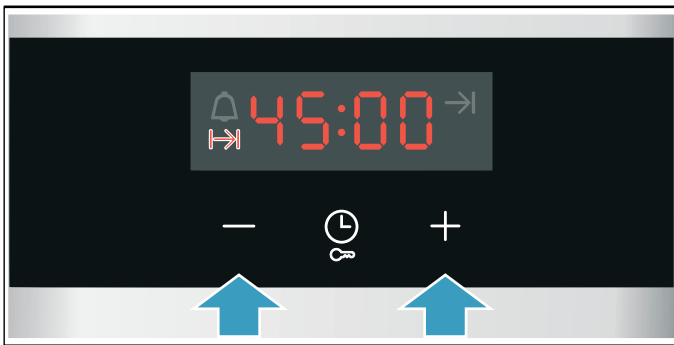

Po kelių sekundžių prietaisas pradeda kaisti. Ekrane skaičiuojama trukmė.

### Laikas baigėsi

Pasigirsta signalas. Prietaisas nebekaista. Ekrane pasirodo nulinė trukmė.

Kai tik signalas išsijungs, mygtuku **+** galite dar kartą nustatyti trukmę.

Jei patiekalas paruoštas, išjunkite prietaisą sukdami funkcijų pasirinkimo rankenėlę iki nulinės padėties.

### Keitimas ir nutraukimas

Trukmę galite pakeisti bet kuriuo metu paspaudę mygtuką **–** arba **+**. Po kelių sekundžių pakeitimas priimamas.

Norėdami atšaukti trukmę ir nustatyti ją į nulį, spustelėkite mygtuką **–**. Prietaisas toliau kaista.

### Pabaigos laiko nustatymas



Galite perkelti paros laiką, kada turės baigtis nustatyta trukmė. Pavyzdžiui, ryte patiekalą įdėsite į orkaitę ir nustatysite taip, kad jis būtų paruoštas per pietus.

### Pastabos

- Atkreipkite dėmesį, kad maisto produktų negalima ilgai laikyti orkaitėje, nes jie gali sugesti.
- Pabaigos laiko negalima nustatyti, jei darbo režimas jau pradėjo veikti. Priešingu atveju paruošimo rezultatas būtų netinkamas.
- Kaitinimo būdams su grilio funkcija pabaigos laiko nustatyti negalima.

Trukmės pabaigos laiką galima nukelti ilgiausiai 23 valandoms ir 59 minutėms.

Pavyzdys paveikslėlyje: yra 10.30 val., nustatyta 45 minučių trukmė, patiekalas turi būti paruoštas 12.30 val.

1. Nustatykite kaitinimo būdą ir temperatūrą arba pakopą.
2. Dukart paspauskite mygtuką  ir mygtuku **–** arba **+** nustatykite trukmę.
3. Dar kartą paspauskite mygtuką . Ekrane parodytas pabaigos laikas .

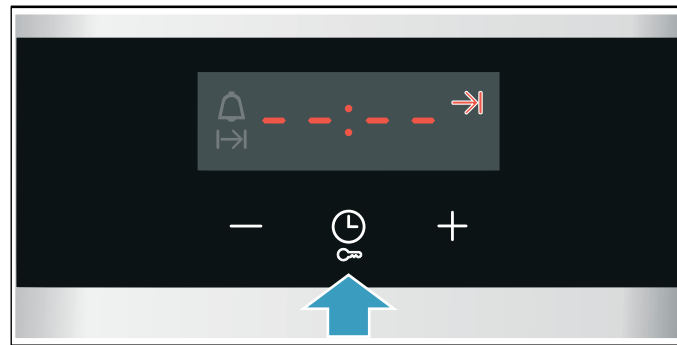

4. Mygtuku **+** arba **–** nustatykite vėlesnį pabaigos laiką.

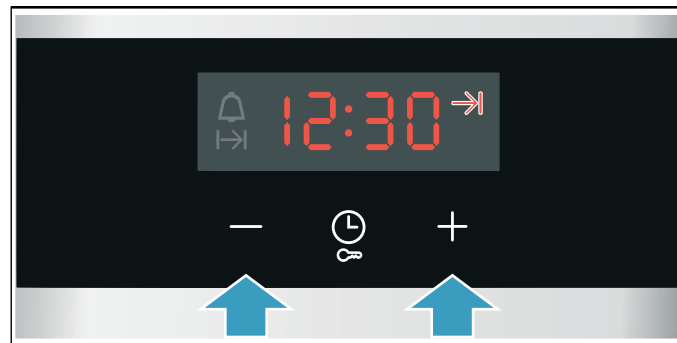

Po kelių sekundžių prietaisas patvirtina nuostatus. Ekrane parodytas pabaigos laikas. Prietaisui įsijungus ekrane pradeda skaičiuoti trukmė.

### Laikas baigėsi

Pasigirsta signalas. Prietaisas nebekaista. Ekrane pasirodo nulinė trukmė.

Kai tik signalas išsijungs, mygtuku **+** galite dar kartą nustatyti trukmę.

Jei patiekalas paruoštas, išjunkite prietaisą sukdami funkcijų pasirinkimo rankenėlę iki nulinės padėties.

### Keitimas ir nutraukimas

Mygtuku **–** arba **+** galite pakeisti pabaigos laiką. Po kelių sekundžių pakeitimas perimamas. Jei pradėta skaičiuoti trukmė, pabaigos laiko pakeisti negalima. Priešingu atveju nebeatitiktų paruošimo rezultatas.



Norėdami atšaukti pabaigos laiką ir nustatyti jį iš naujo, t. y. prie esamo laiko pridėti pridėti trukmę, spustelėkite mygtuką **–**. Prietaisas pradeda kaisti ir skaičiuojama trukmė.

### Laikmačio nustatymas

Laikmatį galite naudoti neatsižvelgiant į tai, ar prietaisas yra įjungtas, ar išjungtas. Negali būti nustatyta trukmė arba išjungimo laikas.

Galima nustatyti daugiausia 23 valandas ir 59 minutes. Laikmačio laiką iki 10 minučių galima nustatyti 30 sekundžių intervalais. Taigi, kuo didesnė reikšmė, tuo didesniais žingsniais bus perjungiamas laikas.

Atsižvelgiant į tai, kurį mygtuką spaudžiate pirmiausia, rekomenduojamas laikmatis keičiama taip: 5 minučių mygtuku **–** ir 10 minučių mygtuku **+**.

1. Spauskite mygtuką , kol užsidegs laikmačio simbolis .
2. Mygtuku **-** arba **+** nustatykite laikmačio laiką. Po kelių sekundžių laikmatis įsijungia.

**Patarimas.** Jei nustatytas laikmačio laikas yra skirtas prietaiso režimui, naudokite trukmę. Prietaisas išsijungia automatiškai.

### Laikmačio laikas baigėsi

Pasigirsta signalas. Ekране pasirodo laikmačio nulinė trukmė.

Laikmatį galite išjungti paspaudę bet kurį mygtuką.

### Keitimas ir nutraukimas

Mygtuku **-** arba **+** galite bet kuriuo metu pakeisti laikmačio laiką. Po kelių sekundžių pakeitimas patvirtinamas.

Norėdami atšaukti laikmačio laiką ir nustatyti jį į nulį, spustelėkite mygtuką **-**. Laikmatis išjungtas.

### Paros laiko nustatymas

Prijungus srovės tiekimą arba jam nutrūkus, ekrane mirksi paros laikas. Nustatykite paros laiką.

Funkcijų parinkties rankenėlė turi būti nustatyta į nulinę padėtį.

1. Mygtuku **-** arba **+** nustatykite paros laiką. Paros laikas nustoja blyksėti.
  2. Patvirtinkite mygtuku .
- Prietaisas perima nustatytą paros laiką.

### Paros laiko keitimas

Jei reikia, galite pakeisti laiką, pvz., iš vasaros į žiemos.

Kai prietaisas išjungtas, palieskite mygtuką , kol įsižiebs paros laikas, paros laiką keiskite mygtuku **-** arba **+**.

## Apsauga nuo vaikų

Kad vaikai netyčia neįjungtų prietaiso ir nepakeistų nuostatų, prietaise yra įdiegta apsaugos nuo vaikų funkcija.

### Pastabos

- Galimai prijungtai kaitlentei orkaitės apsaugos nuo vaikų funkcija netaikoma.
- Jei buvo nutrūkęs elektros tiekimas, vėl įjungus viryklę apsaugos nuo vaikų funkcija bus išsijungusi.

### Aktyvinimas ir išaktyvinimas

Norint aktyvinti apsaugos nuo vaikų funkciją, funkcijų pasirinkimo rankenėlė turi būti nustatyta į nulinę padėtį.

Spauskite mygtuką  apie 4 sekundes.

Ekране pasirodo **SAFE**. Apsauga nuo vaikų aktyvinta.

**Pastaba.** Nustačius laikmačio laiką , pradedamas skaičiuoti laikas. Kol veikia apsaugos nuo vaikų funkcija, negalėsite pakeisti laikmačio laiko.

Jei norite išjungti, dar kartą maždaug 4 sekundes spauskite mygtuką , kol ekrane užges **SAFE**.

## Valymas

Jei prietaisą nuolat prižiūrėsite ir valysite, jis ilgai išliks gražus ir tinkamai veiks. Mes Jums paaiškinsime, kaip tinkamai prietaisą prižiūrėti ir valyti.

### Valymo priemonės

Kad netinkamomis valymo priemonėmis nepažeistumėte skirtingų paviršių, laikykitės šių nurodymų.

#### Valant kaitlentę

- Negalima naudoti neskiestų ploviklių arba indaplovėms skirtų ploviklių,
- šveitimo kempinių,
- stiprių valiklių, pavyzdžiui, orkaitėms skirtų valiklių arba dėmių šalinimo priemonių,
- aukšto slėgio valymo įrenginių arba garų srove valančių prietaisų.
- Neplaukite atskirų dalių indaplovėje.

#### Valant orkaitę

- Negalima naudoti aštrių arba šveičiamųjų valiklių,
- valiklių, kurių sudėtyje yra alkoholio,
- šveitimo kempinių,
- aukšto slėgio valymo įrenginių arba garų srove valančių prietaisų.
- Neplaukite atskirų dalių indaplovėje.

Prieš pirmą kartą naudodami naujas kempines, visada jas gerai išplaukite.

#### Įspėjimas – Pavojus nusideginti!

Prietaisas labai įkaista. Niekada nelieskite karštų orkaitės vidaus paviršių arba kaitinimo elementų. Visada palaukite, kol prietaisas atvės. Saugokite vaikus.

Zona	Valymo priemonės
Nerūdijančiojo plieno paviršiai* (priklauso nuo prietaiso tipo)	Karštas šarmas: nuplaukite plovimo servetėle ir nusauskite minkšta servetėle. Nerūdijančiojo plieno paviršius visada šluostykite lygiagrečiai pagal natūralią struktūrą. Kitaip galite subraižyti paviršių. Nedelsdami pašalinkite kalkių, riebalų, krakmolo ir baltymų dėmes. Po tokiomis dėmėmis gali prasidėti korozija. Klientų aptarnavimo tarnyboje arba specializuotose parduotuvėse galite įsigyti priežiūros priemonių, skirtų karštam nerūdijančiojo plieno paviršiui valyti. Minkšta šluoste užtepkite ploną priežiūros priemonės sluoksnį.
Emaliuoti, lakuoti, plastikiniai ir trafaretiniai marginti paviršiai* (priklauso nuo prietaiso tipo)	Karštas šarmas: nuplaukite plovimo servetėle ir nusauskite minkšta servetėle. Nevalykite stiklo valikliais arba stiklo grandikliais.
Valdymo skydelis	Karštas šarmas: nuplaukite plovimo servetėle ir nusauskite minkšta servetėle. Nevalykite stiklo valikliais arba stiklo grandikliais.

\* Pasirinktinai (gali būti tik kai kuriuose prietaisuose, tai priklauso nuo prietaiso tipo).

Zona	Valymo priemonės
Viršutinis stiklinis gaubtas* (priklauso nuo prietaiso tipo)	Stiklų valiklis: valykite minkšta servetėle. Norėdami išvalyti, galite nuimti stiklinį gaubtą. Apie tai skaitykite skyriuje <b>Viršutinis stiklinis gaubtas!</b>
Sukamosios rankenėlės Nenuimkite!	Karštas šarmas: nuplaukite plovimo servetėle ir nusauskite minkšta servetėle.
Kaitlentės rėmas	Karštas šarmas: nevalykite stiklo grandikliu, citrinų sultimis ar actu.
Dujinė kaitlentė ir puodų laikiklis* (priklauso nuo prietaiso tipo)	Karštas šarmas. Nenaudokite daug vandens, nes per degiklio apatinę dalį jo gali prasiskverbti į prietaiso vidų, tačiau taip įvykti negali. Nedelsdami pašalinkite išbėgusį maistą ir jo likučius. Puodų laikiklį galite nuimti.  Puodų laikiklis iš ketaus*: Neplaukite indaplovėje!
Dujų degiklis* (priklauso nuo prietaiso tipo)	Nuimkite degiklio galvutę ir dangtelį, nuplaukite karštu šarmo tirpalu. Neplaukite indaplovėje. Dujų išleidimo angos visada turi likti atviros. Uždegimo žvakės: valykite mažu minkštu šepetėliu. Dujų degikliai veikia tik tuomet, kai uždegimo žvakės yra sausos. Visas dalis kruopščiai nusauskite. Visada uždekite tinkamoje padėtyje. Degiklio dangtelis padengtas juodu emaliu. Bėgant laikui spalva pasikeis. Tai neturi jokios įtakos veikimui.
Elektrinė kaitvietė* (priklauso nuo prietaiso tipo)	Šveičiamosios priemonės arba plovimo kempinės: Baigę valyti trumpai pakaitinkite kaitvietę, kad ji išdžiūtų. Bėgant laikui drėgnos plokštės pradeda rūdyti. Paskui užtepkite priežiūros priemonės. Nedelsdami pašalinkite išbėgusį maistą ir jo likučius.
Plokštės žiedas* (priklauso nuo prietaiso tipo)	Gelsvos ar melsvos spalvos dėmės nuo plokštės žiedo pašalinkite plieno priežiūros priemone. Nenaudokite jokių šveičiamųjų ar braižančių priemonių.
Stiklo keramikos kaitlentė* (priklauso nuo prietaiso tipo)	Priežiūra: stiklo keramikos apsaugos ir priežiūros priemonė Valymas: naudokite tik stiklo keramikai skirtas valymo priemones. Atkreipkite dėmesį į ant pakuotės pateiktus valymo nurodymus.   Didelius nešvarumų kiekius valykite stiklo grandikliu. Nuimkite apsaugą ir valykite tik ašmenimis. Atsargiai, ašmenys yra labai aštrūs. Pavojus susižeisti. Baigę valyti vėl uždekite apsaugą. Pažeistus ašmenis nedelsdami pakeiskite.

\* Pasirinktinai (gali būti tik kai kuriuose prietaisuose, tai priklauso nuo prietaiso tipo).

Zona	Valymo priemonės
Stiklinė kaitlentė* (priklauso nuo prietaiso tipo)	Priežiūra: stiklo apsaugos ir priežiūros priemonė. Valymas: naudokite tik stiklo valymo priemonę. Atkreipkite dėmesį į ant pakuotės pateiktus valymo nurodymus.  ⚠ Didelius nešvarumų kiekius valykite stiklo grandikliu. Nuimkite apsaugą ir valykite tik ašmenimis. Atsargiai, ašmenys yra labai aštrūs. Pavojus susižeisti. Baigę valyti vėl uždėkite apsaugą. Pažeistus ašmenis nedelsdami pakeiskite.
Stiklas	Stiklų valiklis: valykite minkšta servetėle. Nenaudokite stiklo grandiklio. Kad būtų patogiau valyti, dureles galima išimti. Apie tai skaitykite skyriuje <b>Orkaitės durelių iškabinimas ir įkabinimas!</b>
Apsauga nuo vaikų* (priklauso nuo prietaiso tipo)	Karštas šarmas: nuplaukite plovimo servetėle. Jei prie orkaitės durelių yra primontuotas apsaugos nuo vaikų užraktas, prieš valant jį reikia nuimti. Labai nešvarus apsaugos nuo vaikų užraktas nebeveikia tinkamai.
Tarpiklis Nenuimkite!	Karštas šarmas: nuplaukite plovimo servetėle. Netrinkite.
Maisto ruošimo zona	Karštas šarmas arba vanduo su actu: nuplaukite plovimo servetėle. Jei nešvarumų yra itin daug, naudokite nerūdijančiojo plieno šveistiką arba orkaitės valiklį. Naudokite tik šaltai orkaitei valyti.  ⚠ Savaiame nusivalantiems paviršiams valyti naudokite savaiminio valymosi funkciją. Perskaitykite skyrių <b>Savaiminis valymasis!</b> Dėmesio! Savaiame nusivalančių paviršių niekada nevalykite orkaitės valikliu.
Orkaitės lemputės stiklinis dangtelis	Karštas šarmas: nuplaukite plovimo servetėle.
Rėmas	Karštas šarmas: nuplaukite šluoste arba nuvalykite šepetėliu. Norėdami išvalyti rėmą, jį galite išimti. Apie tai skaitykite skyriuje <b>Orkaitės durelių iškabinimas ir įkabinimas!</b>  Teleskopiniai bėgeliai* (priklauso nuo prietaiso tipo) Karštas šarmas: nuplaukite šluoste arba nuvalykite šepetėliu. Nevalykite tepalo nuo ištrauktų ištraukiamųjų bėgelių, geriau nuvalykite juos įstūmę. Nemirkykite, neplaukite indaplovėje arba įjungę savaiminio valymosi funkciją. Galite pažeisti rėmą arba pakenkti jo atliekamai funkcijai.

\* Pasirinktinai (gali būti tik kai kuriuose prietaisuose, tai priklauso nuo prietaiso tipo).

Zona	Valymo priemonės
Priedai	Karštas šarmas: pamirkykite ir nuvalykite plovimo skudurėliu arba šepetėliu. Emaluotus priedus galima plauti indaplovėje.  Aliumininis kepimo padėklas* (priklauso nuo prietaiso tipo) Nusausinkite minkšta šluoste. Neplaukite indaplovėje. Niekada nenaudokite orkaitės skirtų valiklių. Kad nesubraižytumėte, metalinių paviršių niekada nevalykite peiliu arba panašiu aštriu daiktu. Nenaudokite agresyvių valiklių, braižių kempinių arba šiurkščių valymo šluosčių. Kitaip galite subraižyti paviršių.  Sukamasis iešmas* (priklauso nuo prietaiso tipo) Karštas šarmas: nuplaukite šluoste arba nuvalykite šepetėliu. Neplaukite indaplovėje!  Įsmeigiamas termometras* (priklauso nuo prietaiso tipo) Karštas šarmas: nuplaukite šluoste arba nuvalykite šepetėliu. Neplaukite indaplovėje!
Apatinis stalčius* (priklauso nuo prietaiso tipo)	Karštas šarmas: nuplaukite plovimo servetėle.

\* Pasirinktinai (gali būti tik kai kuriuose prietaisuose, tai priklauso nuo prietaiso tipo).

### Pastabos

- Prietaiso priekyje spalvų gama gali šiek tiek skirtis dėl skirtingų medžiagų, pvz., stiklo, plastiko ar metalo.
- Ant durelių stiklo pastebimi šešėliai, kurie atrodo lyg stiklo defektas, yra kameros apšvietimo šviesos atspindžiai.
- Esant labai aukštai temperatūrai emalis gali sudegti. Dėl to gali atsirasti nedidelių spalvos skirtumų. Tai įprasta ir neturi nė menkiausios įtakos veikimui.  
Plonų padėklų briaunų negalima iki galo padengti emaliu. Todėl jos gali likti šiurkščios. Tai nekenkia apsaugai nuo korozijos.



## Kameros paviršiai

Kameros galinė sienelė išsivalo savaime. Ši savybė atpažįstama pagal šiurkštų paviršių.

Dugnas, viršus ir šoninės dalys dengtos emaliu ir jų paviršius yra lygus.

### Emaliuotų paviršių valymas

Lygius emaliuotus paviršius valykite plovimo servetėle, suvilgyta karštu plovimo šarmu arba vandeniu su actu. Nusausinkite minkšta servetėle.

Pridegusius maisto likučius sudrėkinkite minkšta servetėle ir plovimo šarmu. Jei nešvarumų yra itin daug, naudokite nerūdijančio plieno šveistuką arba orkaičių valiklį.

### Dėmesio!

Niekada nenaudokite orkaitės valiklio šiltoje kameroje. Gali būti pažeidžiama emalė. Prieš kitą įkaitinimą pašalinkite visus likučius iš kameros ir nuo prietaiso durelių.

Išvalytą kamerą palikite atidarytą, kad ji išdžiūtų.

**Pastaba.** Dėl maisto produktų likučių gali atsirasti baltų apnašų. Jos nėra pavojingos ir neturi įtakos veikimui. Jei reikia, likučius galite pašalinti citrinų sultimis.

### Savaime išsivalančių paviršių valymas

Savaime išsivalantys paviršiai padengti akytu, matiniu keraminiu sluoksniu. Kai prietaisas veikia, šis sluoksnis sugeria kepant tykstančius riebalų purslus ir juos suskaido.

Jei savaime išsivalantys paviršiai nebegali tinkamai nusivalyti ir atsiranda tamsių dėmių, šiuos paviršius galite nuvalyti tinkamai įkaitinę.

### Nustatyti

Pirmiausia iš kameros išimkite rėmą, bėgelius, priedus ir indus. Kruopščiai nuvalykite kameros lygius emaliuotus paviršius, prietaiso vidines dureles ir kameros apšvietimo stiklinį dangtį.

1. Nustatykite 3D karšto oro srauto kaitinimo būdą.
2. Nustatykite aukščiausią temperatūrą.
3. Įjunkite darbo režimą ir neišjunkite mažiausiai 1 valandą.

Atsinaujins keraminis sluoksnis.

Kamerai atvėsus, rusvus ir balsvus likučius pašalinkite vandeniu ir minkšta kempine.

**Pastaba.** Eksploatuojant ant paviršių gali atsirasti rausvų dėmių. Tai yra ne rūdys, o maisto produktų likučiai. Šios dėmės nėra kenksmingos sveikatai ir netrukdo nusivalyti savaime išsivalantiems paviršiams.

### Dėmesio!

Savaime išsivalančių paviršių nevalykite orkaičių valikliu. Paviršiai bus pažeisti. Jei ant šių paviršių patektų orkaičių valiklio, nedelsdami nuvalykite vandeniu ir jį pašalinkite vandenį sugeriančia servetėle. Netrinkite ir nenaudokite šveičiamųjų pagalbinių valymo priemonių.

## Prietaiso švaros palaikymas

Kad nešvarumai nepriliptų per smarkiai, prietaisą valykite nuolat ir nedelsdami pašalinkite nešvarumus.

### Įspėjimas – Gali kilti gaisras!

Likę maisto likučiai, riebalai ir kepsnių sultys gali užsidegti. Prieš naudojimą iš orkaitės, nuo kaitinimo elementų ir priedų išvalykite stambiausius nešvarumus.

### Patarimai

- Po kiekvieno naudojimo išvalykite kamerą. Taip nešvarumai nepridegs.
- Nedelsdami pašalinkite kalkių, riebalų, krakmolo ir kiaušinio baltymo dėmes.
- Kepinius su labai drėgnais priedais kepkite universaliajame padėkle.
- Kepkite tinkamame inde, pvz., keptuve.



## Pagalbinė valymo programa



Pagalbinė valymo programa – greitas būdas išvalyti kamerą tarp maisto ruošimų. Pagalbinė valymo programa suminkština nešvarumus garindama plovimo tirpalą. Paskui juos galėsite lengvai išvalyti.

### Pagalbinės valymo programos nustatymas

**Sąlyga:** kamera turi būti visiškai atvėsusi.

#### ⚠️ Įspėjimas – Pavojus nusiplikyti!

Dėl vandens karštoje orkaitėje gali susidaryti karšti vandens garai. Į karštą orkaitę niekada nepilkite vandens.

1. Iš kameros išimkite priedus.
2. 0,4 litro vandens sumaišykite su vienu lašeliu ploviklio ir išpilkite ant kameros dugno. Nenaudokite distiliuoto vandens.
3. Funkcijų pasirinkimo rankenėle nustatykite kaitinimo būdą **Apatinis kaitinimas** .
4. Temperatūros pasirinkimo rankenėle nustatykite 80 °C.
5. Spausdykite mygtuką , kol ekrane bus pažymėta .
6. Mygtuku **-** arba **+** nustatykite 4 trukmę. Po kelių sekundžių prietaisas pradeda kaisti ir skaičiuojama trukmė. Trukmei pasibaigus suveikia signalas, o ekrane rodomas nulinės trukmės rodmuo.
7. Išjunkite prietaisą ir apie 20 minučių palaukite, kol visiškai atvės.

### Kameros valymas baigus naudoti

#### Dėmesio!

Dėl ilgalaikės drėgmės kamera ima rūdyti. Pasibaigus pagalbinei valymo programai išvalykite kamerą ir palaukite, kol ji visiškai atvės.

**Sąlyga:** kamera visiškai atvėsusi.

1. Atidarykite prietaiso dureles ir vandens likučius iššluostykite drėgmę sugeriančia šluoste.
2. Kameros lygius paviršius valykite šluoste arba minkštu šepetėliu. Sunkiai nuvalomus nešvarumus pašalinkite nerūdijančiojo plieno šveistuku.
3. Kalkių dėmių krašteliu nuvalykite actu suvilgyta šluoste. Tada nuplaukite švriu vandeniu ir kruopščiai nusausinkite minkšta šluoste, taip pat po durelių sandarikliu.
4. Kai kamera gerai išvalyta, atlikite šiuos veiksmus:
  - Kad kamera išdžiūtų, apie 1 valandą palikite prietaiso dureles pusiau praviras (apie 30°).
  - Kad kamera išdžiūtų greičiau, pravėrę prietaiso dureles apie 5 minutes pakaitinkite nustatę **3D karštas oras**  ir 50 °C.

## Rėmai

Jei prietaisą nuolat prižiūrėsite ir valysite, jis ilgai išliks gražus ir tinkamai veiks. Čia pateikta informacijos, kaip iškabinti ir valyti rėmą.

### Rėmelio išmontavimas ir montavimas

Norėdami išvalyti, rėmelį galite išimti. Orkaitė turi būti atvėsusi.

#### Rėmo iškabimas

1. Pakelkite rėmą į viršų
2. ir iškabinkite (A pav.).
3. Po to į priekį patraukite visą rėmą
4. ir išimkite (B pav.).

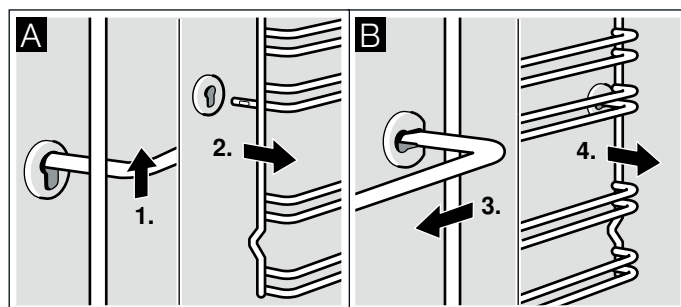

Rėmą nuplaukite plovikliu ir plovimui skirta kempine. Jei nešvarumai smarkiai prikibę, naudokite šepetėlį.

#### Rėmo montavimas

1. Rėmą pirmiausia įkiškite į galinę įvorę, paspauskite šiek tiek atgal (A pav.)
2. ir tada kabinkite į priekinę įvorę (B pav.).

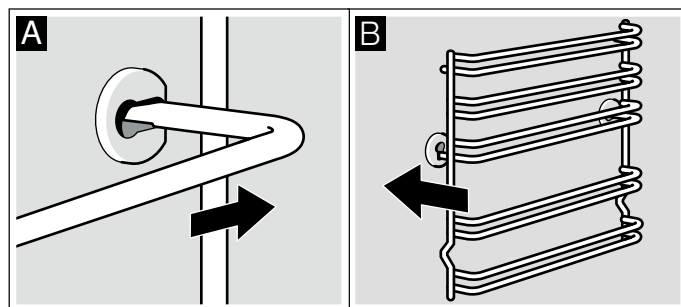

Išlygiuokite rėmą dešinėje ir kairėje pusėje. Atkreipkite dėmesį, kad, kaip parodyta B paveikslėlyje, 1 ir 2 lygiai yra apačioje, o 3, 4 ir 5 lygiai – viršuje.

## Prietaiso durelės

Jei prietaisą nuolat prižiūrėsite ir valysite, jis ilgai išliks gražus ir tinkamai veiks. Čia pateikta informacija, kaip iškabinti ir valyti prietaiso dureles.

### Orkaitės durelių atkabimas ir pakabinimas

Norėdami išvalyti ir išmontuoti durelių stiklus, galite atkabinti orkaitės dureles.

Kiekvienas orkaitės durelių lankstas yra su blokavimo svirtimi. Kai blokavimo svirtys yra užverstos (A pav.), orkaitės durelės yra užfiksuotos. Jų negalima atkabinti. Kai blokavimo svirtys yra atverstos orkaitės durelėms atkabinti (B pav.), lankstai yra užfiksuoti. Jie negali užsidaryti.

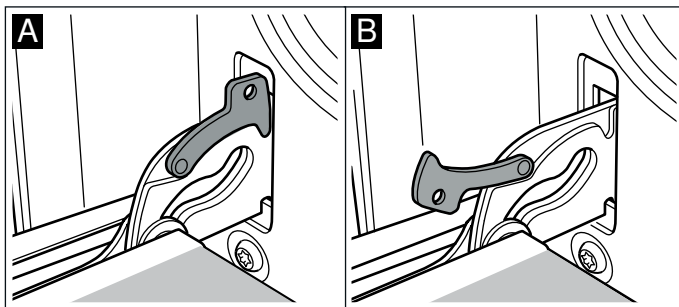

#### Įspėjimas – Pavojus susižaloti!

Kai lankstai yra neužfiksuoti, jie užsidaro didele jėga. Atkreipkite dėmesį į tai, kad blokavimo svirtys visada būtų užverstos iki galo arba atkabinant duris būtų iki galo atverstos.

#### Durelių atkabimas

1. Iki galo atidarykite orkaitės dureles.
2. Atverskite abi blokavimo svirtis kairėje ir dešinėje (A pav.).
3. Uždarykite orkaitės dureles iki atramos. Imkite abiem rankomis kairėje ir dešinėje pusėje. Dar šiek tiek toliau uždarykite ir ištraukite (B pav.).

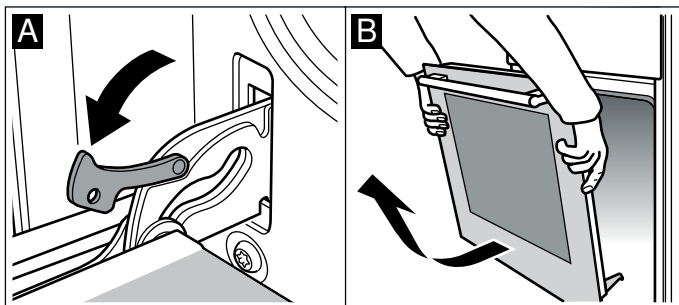

#### Durelių pakabinimas

Orkaitės dureles vėl pakabinkite atvirkštine eilės tvarka.

1. Pakabindami orkaitės dureles, atkreipkite dėmesį į tai, kad abu lankstai būtų įvesti tiesiai į angą (A pav.).
2. Lanksto įpjova turi užsifikuoti abiejose pusėse (B pav.).

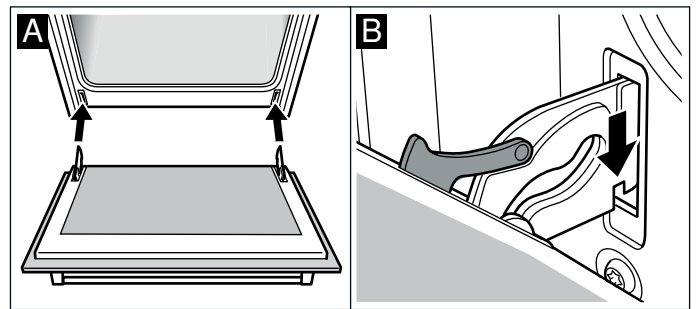

3. Vėl uždarykite abi blokavimo svirtis (C pav.). Uždarykite orkaitės dureles.

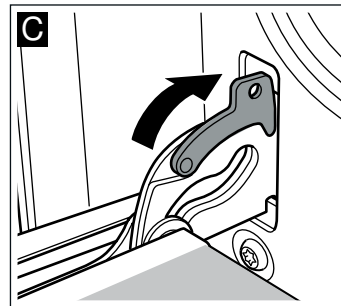

#### Įspėjimas – Pavojus susižaloti!

Jei netyčia iškristų orkaitės durelės arba lankstas užsidarytų, neikiškite pirštų į lankstą. Kreipkitės į klientų aptarnavimo skyrių.

### Durelių stiklo išmontavimas ir sumontavimas

Norėdami geriau išvalyti, galite išmontuoti orkaitės durelių stiklus.

#### Išmontavimas

1. Atkabinkite orkaitės dureles ir rankena žemyn paguldykite ant rankšluosčio.
2. Nuimkite orkaitės durelių viršuje esantį dangtį. Tam kairėje ir dešinėje pusėje pirštais įspauskite ąselės (A pav.).
3. Pakelkite ir ištraukite viršutinį stiklą (B pav.).

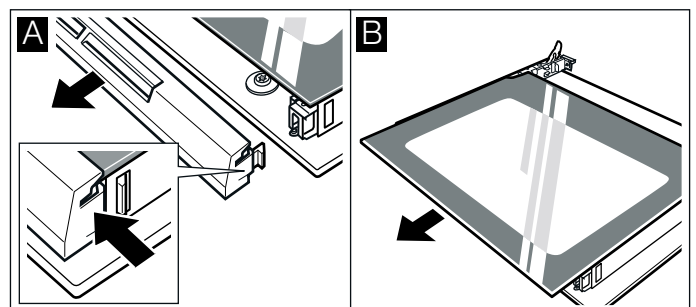

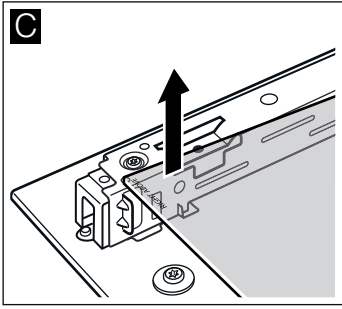
**4. Pakelkite ir ištraukite stiklą (C pav.).**

Stiklus valykite stiklo valikliu ir minkšta šluoste.

**⚠️ Įspėjimas – Pavojus susižaloti!**

Subraižytas prietaiso durelių stiklas gali suskilti. Nenaudokite stiklo grandiklių, aštrių ir braižių valymo priemonių.

**Įmontavimas**

Įmontuodami atkreipkite dėmesį, kad kairėje pusėje apačioje esantis užrašas „right above“ būtų apverstas aukštyn.

1. Pakreipkite stiklą ir stumkite į vidų (A pav.).
2. Viršutinį stiklą įstrižai įstumkite į abu laikiklius. Lygus paviršius turi likti išorėje. (B pav.).

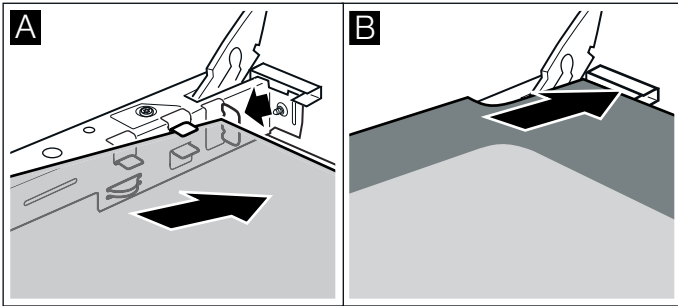

3. Uždėkite dangtį ir prispauskite.
4. Pakabinkite orkaitės dureles.

**Orkaitės dureles vėl naudokite tik tuomet, kai tvarkingai sumontuosite stiklus.**

**Papildoma durelių apsauga**

Gaminant maisto produktus, kurių ruošimo laikas ilgesnis, orkaitės durys gali pasiekti labai aukštą temperatūrą.

Kai naudojate orkaitę, prižiūrėkit mažus vaikus ir laikykite juos atokiau nuo orkaitės.

Papildomi apsauginiai įtaisai yra skirti apsaugoti nuo kontakto su orkaitės durelėmis. Jei prie orkaitės gali būti vaikų, pritvirtinkite šiuos apsauginius įtaisus.

Šį specialų priedą (11023590) galite užsisakyti iš klientų aptarnavimo skyriaus.

**? Ką daryti atsiradus sutrikimams?**

Gedimo priežastis dažnai gali būti tik maža smulkmena. Prieš skambindami į klientų aptarnavimo tarnybą, vadovaudamiesi lentelėmis pabandykite gedimą pašalinti patys.

**Gedimų šalinimas savarankiškai**

Dažnai prietaiso techninius gedimus galite lengvai pašalinti patys.

Jei nepavyksta tinkamai paruošti patiekalo, naudojimo instrukcijos pabaigoje pateikta daug patarimų ir nuorodų, kaip tai daryti. → *"Dėl Jūsų patikrinome savo virtuvėje" 27 psl.*

Triktis	Galima priežastis	Sprendimas / nurodymai
Gerät startet nicht.	Sugedo saugiklis.	Saugiklių dėžutėje patikrinkite saugiklį.
	Sutriko el. srovės tiekimas	Patikrinkite, ar veikia virtuvės apšvietimas arba kiti virtuvės prietaisai.
	Aktyvi apsauga nuo vaikų.	Patikrinkite, ar funkcijų pasirinkimo jungiklis nustatytas į „Apsaugos nuo vaikų“ padėtį.
Orkaitė / kaitlentė nekaista.	Ant kontaktų yra dulkių.	Pasukite jungiklį kelis kartus dešinėn ir kairėn.
	Aktyvi apsauga nuo vaikų.	Patikrinkite, ar funkcijų pasirinkimo rankenėlė nustatyta į „Apsaugos nuo vaikų“ padėtį.
Ekrane mirksi paros laikas.	Nutrūko el. srovės tiekimas.	Iš naujo nustatykite paros laiką.
Negalima nustatyti prietaiso parametrų. Ekrane šviečia rakto simbolis arba <b>SAFE</b> .	Aktyvi apsauga nuo vaikų.	Apsaugą nuo vaikų išaktyvinsite maždaug 4 sekundes paspaudę mygtuką su rakto simboliu.

**⚠️ Įspėjimas – Pavojus susižeisti!**

Netink. atlikti rem. darbai kelia pavojų. Nebandykite prietaiso remontuoti patys. Atlikti prietaiso remontą gali tik apmokytas klientų aptarnavimo tarnybos technikas. Jei prietaisas sugedęs, informuokite kl. apt. tarnybą.

**⚠️ Įspėjimas – Elektros smūgio pavojus!**

Nekvalifikuotai atliekami remonto darbai yra pavojingi. Tik mūsų išmokytas klientų aptarnavimo tarnybos technikas gali atlikti remonto darbus ir pakeisti pažeistus prijungimo laidus. Jei prietaisas sugedo, ištraukite šakutę iš lizdo arba išjunkite saugiklį saugiklių dėžėje. Informuokite klientų aptarnavimo tarnybą.

**Ekrane rodomi klaidų pranešimai**

Jei ekrane pasirodo klaidos pranešimas su „E“, pvz., **E05-32**, paspauskite mygtuką ☹️. Tokiu būdu

atmetate klaidos pranešimą. Jei reikia, iš naujo nustatykite paros laiką.

Jei tai buvo vienkartinis gedimas, prietaisą galite naudoti įprastai. Jei klaidos pranešimas pasirodo iš naujo, skambinkite į klientų aptarnavimo tarnybą ir nurodykite visą klaidos pranešimą bei prietaiso E numerį. → "Klientų aptarnavimo tarnyba" 26 psl.

## Viršuje įsuktos kameros lemputės keitimas

Sugedusią kameros lemputę reikia pakeisti. Naudojamos temperatūrai atsparios 230 V, 25 vatų halogeninės lemputės, kurių galima įsigyti klientų aptarnavimo tarnyboje arba specializuotoje parduotuvėje.

Halogeninę lemputę suimkite sausa servetėle. Dėl to lemputės naudojimo trukmė bus ilgesnė. Naudokite tik šias lemputes.

### ⚠️ Įspėjimas – Elektros smūgio pavojus!

Keičiant lemputę orkaitėje, lemputės patrono kontaktuose yra įtampos. Prieš keisdami ištraukite kištuką iš lizdo arba išjunkite saugiklį saugiklių dėžėje.

### ⚠️ Įspėjimas – Pavojus nusideginti!

Prietaisas labai įkaista. Niekada nelieskite karštų orkaitės vidaus paviršių arba kaitinimo elementų. Visada palaukite, kol prietaisas atvės. Saugokite vaikus.

1. Į šaltą kamerą įdėkite indų šluostę, kad jos nepažeistumėte.
2. Stiklinį gaubtelį atsuksite sukdami kairėn (1 pav.).
3. Ištraukite lemputę – nesukite (2 pav.). Įstatykite naują lemputę, atkreipkite dėmesį į kaiščių padėtį. Stipriai įstumkite lemputę.

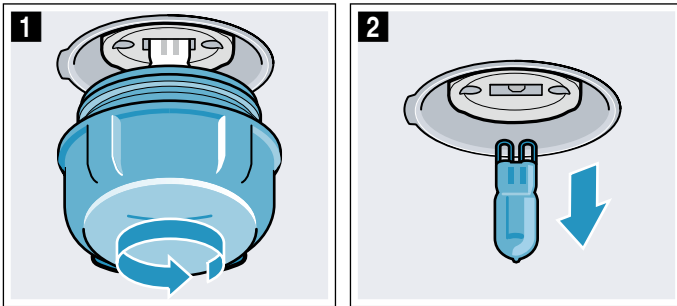

4. Vėl prisukite stiklinį dangtį. Atsižvelgiant į įrenginio tipą, stikliniame dangtyje įrengtas sandarinimo žiedas. Prieš prisukdami pakeiskite sandarinimo žiedą.
5. Išimkite virtuvinį rankšluostį ir įjunkite saugiklį.

## Klientų aptarnavimo tarnyba

Jei prietaisą reikia remontuoti, Jums padės klientų aptarnavimo tarnybos darbuotojai. Mes visada rasime tinkamą sprendimą, kad išvengtume nebūtinų techninės priežiūros tarnybos personalo apsilankymų.

### E ir FD numeris

Skambindami nurodykite gaminio numerį (E Nr.) ir gamyklos numerį (FD Nr.), kad būtų galima suteikti kvalifikuotą pagalbą. Duomenų lentelę su numeriais rasite orkaitės durelių šone. Čia galite įrašyti savo prietaiso duomenis ir klientų aptarnavimo tarnybos telefono numerį, kad greitai prireikus nereikėtų ilgai ieškoti.

E Nr.	FD Nr.
Klientų aptarnavimo tarnyba 	

Atkreipkite dėmesį, kad už techninės priežiūros tarnybos techniko atvykimą ir gedimo dėl netinkamo valdymo pašalinimą reikės sumokėti ir garantiniu laikotarpiu.

Artimiausių visų šalių klientų aptarnavimo tarnybų kontaktinius duomenis rasite čia arba pridedamame klientų aptarnavimo tarnybų sąrašė.

Pasitikėkite gamintojo kompetencija. Būsime tikri, kad remonto darbus atlieka išmokyti techninės priežiūros tarnybos technikai, kurie turi Jūsų prietaisui tinkančias originalias atsargines dalis.

## Dėl Jūsų patikrinome savo virtuvėje

Čia rasite daug rekomendacijų, kokius patiekalus galima ruošti ir kokius nuostatus jiems parinkti. Mes Jums parodome, koks kaitinimo būdas ir temperatūra geriausiai tinka Jūsų patiekalui. Pateiksime informacijos apie tinkamiausius priedus ir lygius, kuriuose jie turi būti naudojami. Taip pat pateiksime patarimų dėl indų ir maisto ruošimo.

**Pastaba.** Ruošiant maisto produktus kameroje gali susikaupti daug vandens garų. Jūsų prietaisas tausoja energiją ir jį naudojant labai mažai šilumos išleidžiama į išorę. Dėl didelio temperatūrų skirtumo tarp prietaiso vidaus ir prietaiso išorinių dalių, ant durelių, valdymo skydelio ar greta esančių baldų priekinių paviršių gali susikaupti kondensato. Tai yra įprastas, fizikiniu požiūriu būdingas reiškinys. Kondensato galima išvengti įkaitinus kamerą arba atsargiai atidarius dureles.

### Bendrieji nurodymai

#### Rekomenduojamos nustatymo reikšmės

Lentelėje nurodytas optimalus įvairių patiekalų kaitinimo būdas. Temperatūra ir trukmė priklauso nuo kiekio ir recepto. Todėl nurodytos nustatymo sritys. Pirmiausia pabandykite nustatę žemesnę vertę. Esant žemesnei temperatūrai kepiniai tolygiai parus. Jei reikia, kitą kartą nustatykite aukštesnę temperatūrą.

**Pastaba.** Nustačius aukštesnę temperatūrą ruošimo laikas nesutrumpės. Iškeptų tik patiekalo išorė, tačiau vidus liks žalias.

Nustatymo reikšmės galioja patiekalus dedant į neįkaitintą kamerą. Taip Jūs galite taupyti elektros energiją. Jei iš anksto įkaitinsite, nurodyta kepimo trukmė sutrumpės keliomis minutėmis.

Ruošiant kai kuriuos patiekalus, įkaitinti būtina ir tai nurodyta lentelėje. Patiekalą ir priedus į orkaitę dėkite tik pasibaigus įkaitinimui.

Jei norite ruošti pagal savo receptą, orientuokitės pagal lentelėje nurodytą panašų patiekalą. Papildomos informacijos rasite patarimuose, pateiktuose nustatymo lentelių apačioje.

Iš kameros išimkite nenaudojamus priedus. Taip paruošimo rezultatas bus optimalus ir sutaupsite elektros energijos.

#### Kaitinimo būdas „Švelnusis karšto oro srautas“

Švelnusis karšto oro srautas yra pažangus kaitinimo būdas, skirtas švelniam mėsos, žuvies ir kepinų ruošimui. Prietaisas optimaliai reguliuoja energijos tiekimą į kamerą. Patiekalas yra palaipsniui ruošiamas naudojant liekamą šilumą. Taip jis lieka sultingesnis ir mažiau paruduoja. Atsižvelgiant į ruošimo būdą ir maisto produktus, galima sutaupyti energijos. Jei vykstant maisto ruošimui anksčiau laiko atidarysite prietaiso dureles arba dėl pakaitinimo pradings šis efektas.

Naudokite tik originalius prietaiso gamintojo nurodytus priedus. Jie yra optimaliai pritaikyti kamerali ir kaitinimo būdams. Iš kameros išimkite nenaudojamus priedus.

Patiekalus įdėkite į šaltą ir tuščią kamerą. Pasirinkite temperatūrą nuo 120 °C iki 230 °C. Ruošiant patiekalus prietaiso durelės turi būti uždarytos. Ruoškite tik viename lygyje.

Toks kaitinimo būdas „Švelnusis karšto oro srautas“ naudojamas energijos sąnaudoms recirkuliaciniu režimu ir energijos vartojimo efektyvumo klasei nustatyti.

#### Kepimas viename lygyje

Kepdami viename lygyje naudokite toliau pateiktus įstūmimo lygius:

- 2 lygis, aukšti kepiniai arba forma ant grotelių
- 3 lygis, plokšti kepiniai arba kepimo padėklas

#### Kepimas keliuose lygiuose

Naudokite kaitinimo būdą su karšto oro srautu. Kartu į kamerą įdėti kepiniai ant padėklų arba formose nebūtinai turi iškepti tuo pačiu metu.

Kepimas dviejuose lygiuose:

- Universalusis padėklas, 3 lygis  
Kepimo padėklas, 1 lygis
- Formos ant grotelių  
pirmosios grotelės, 3 lygis  
antrosios grotelės, 1 lygis

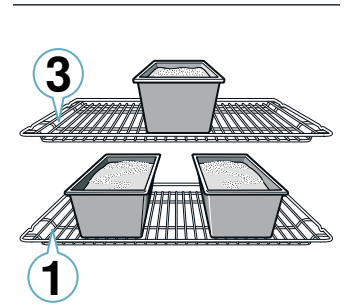
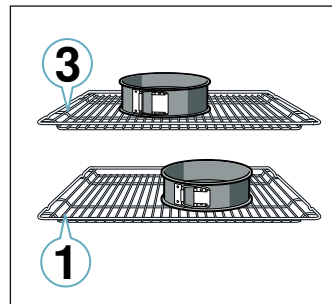

Kepimas trijuose lygiuose:

- Kepimo padėklas, 5 lygis  
Universalusis padėklas, 3 lygis  
Kepimo padėklas, 1 lygis

Patiekalus ruošiant vienu metu galima sutaupyti elektros energijos. Formas į kamerą sudėkite vieną šalia kitos arba pakaitomis vieną virš kitos.

#### Priedai

Naudokite tik originalius prietaiso gamintojo nurodytus priedus. Jie yra optimaliai pritaikyti kamerali ir darbo režimams.

Atkreipkite dėmesį, kad visada naudotumėte tinkamą priedą ir jį įstumtumėte tinkamai. → "Priedai" 13 psl.

#### kepimo popierius

Naudokite tik parinktai temperatūrai tinkantį kepimo popierių. Kepimo popierių visada tinkamai apkarpykite.



## Pyragai ir sausainiai

Jūsų prietaise yra daug įvairiausių kaitinimo būdų, skirtų pyragams ir mažiems kepiniams ruošti. Nustatymo lentelėse pateikti optimalūs įvairių patiekalų nuostatai.

Taip pat atkreipkite dėmesį į skyriuje apie tešlos kildinimą pateiktas nuorodas.

### Kepimo formos

Kad paruošimo rezultatas būtų optimalus, rekomenduojama naudoti tamsias metalines kepimo formas.

Baltos skardos, keraminės ir stiklinės formose maistas kepa ilgiau, o kepiniai paruduoja netolygiai.

Jei norite naudoti silikonines formas, orientuokitės pagal gamintojo duomenis ir receptus. Silikoninės formos dažniausiai yra mažesnės už įprastas formas. Gali skirtis kiekis ir recepto duomenys.

### Pyragai kepimo formose

Patiekalas	Priedai / indas	Įstūmimo lygis	Kaitinimo būdas	Temperatūra, °C	Trukmė, min.
Plaktos tešlos pyragas, papr.	Vainiko / kekso kepimo forma	2		160-180	50-60
Plaktos tešlos pyragas, papr., 2 lygiai	Vainiko / kekso kepimo forma	3+1		140-160	60-80
Plaktos tešlos pyragas, plonas	Vainiko / kekso kepimo forma	2		150-170	60-80
Torto pag. iš plaktos tešlos	Torto pagrindo forma	3		160-180	30-40
Vaisių arba varškės tortas su smėlinės tešlos pagrindu	Išardoma forma, Ø 26 cm	2		160-180	70-90
„Tarte“ tipo pyragas	Atviro pyrago forma	1		200-240	25-50
Mielinis pyragas	Išardoma forma, Ø 28 cm	2		150-160	25-35
Keksas	Kekso forma	2		150-170	60-80
Biskvito tortas, 3 kiaušiniai	Išardoma forma, Ø 26 cm	2		160-170	30-40
Biskvito tortas, 6 kiaušiniai	Išardoma forma, Ø 28 cm	2		160-170	35-45

### Pyragai ant padėklo

Patiekalas	Priedai / indas	Įstūmimo lygis	Kaitinimo būdas	Temperatūra, °C	Trukmė, min.
Sluoksniuoti plaktos tešlos pyragai	Universalusis padėklas	3		160-180	20-45
Maži mieliniai kepiniai, 2 lygiai	Universalusis padėklas ir kepimo padėklas	3+1		140-160	30-55
Smėlinės tešlos pyragas su sausu sluoksniu	Universalusis padėklas	2		170-190	25-35
Smėlinės tešlos pyragas su sausu sluoksniu, 2 lygmenys	Universalusis padėklas ir kepimo padėklas	3+1		160-170	35-45
Smėlinės tešlos pyragas su sultingu sluoksniu	Universalusis padėklas	2		160-180	60-90
Mielinis pyragas su sausu sluoksniu	Universalusis padėklas	3		170-180	25-35
Mielinis pyragas su sausu sluoksniu, 2 lygmenys	Universalusis padėklas ir kepimo padėklas	3+1		150-170	20-30
Mielinis pyragas su sultingu sluoksniu	Universalusis padėklas	3		160-180	30-50
Mielinis pyragas su sultingu sluoksniu, 2 lygmenys	Universalusis padėklas ir kepimo padėklas	3+1		150-170	40-65

\* 10 minučių pakeiči

## Užšaldyti produktai

Nenaudokite itin žemoje temperatūroje šaldytų gaminių. Nuo patiekalo viršaus nuvalykite ledą.

Užšaldyti gaminiai būna apkepti netolygiai. Netolygus rudumas išlieka ir iškepus.

### Duona ir bandelės

#### Dėmesio!

Į karštą kamerą niekada nepilkite vandens ir ant kameros dugno nestatykite indo su vandeniu. Dėl temperatūros pokyčių gali būti pažeistas emalis.

Kai kurie patiekalai geriausiai iškepa nustatant kelis skirtingus kepimo etapus. Jie nurodyti lentelėje.

Duonos tešlai nurodytos nustatymo reikšmės galioja ir kepimo padėkle, ir pailgoje formoje kepamai tešlai.

Patiekalas	Priedai / indas	Ištūmimo lygis	Kaitinimo būdas	Temperatūra, °C	Trukmė, min.
Mielinė pynė, mielinis žiedas	Universalusis padėklas	2		160-170	35-40
Biskvitinis vyniotinis	Universalusis padėklas	2		170-190*	15-20
Sluoks. tešlos pyragas, saldus	Universalusis padėklas	2		190-210	55-65
Sluoks. tešlos pyragas, šaldytas	Universalusis padėklas	3		180-200	35-45

\* 10 minučių pakaitinti

**Maži kepiniai**

Patiekalas	Priedai / indas	Ištūmimo lygis	Kaitinimo būdas	Temperatūra, °C	Trukmė, min.
Apskritos akytos bandelės	Keksiukų padėklas	2		170-190	20-40
Keksiukai, 2 lygiai	Keksiukų padėklai	3+1		160-170	30-40
Mieliniai kepiniai	Universalusis padėklas	3		150-170	25-35
Maži mieliniai kepiniai, 2 lygiai	Universalusis padėklas ir kepimo padėklas	3+1		150-170	25-40
Sluoks. tešlos kepiniai	Universalusis padėklas	3		180-200	20-30
Sluoks. tešlos kepiniai, 2 lygmenys	Universalusis padėklas ir kepimo padėklas	3+1		180-200	25-35
Sluoks. tešlos kepiniai, 3 lygmenys	Kepimo padėklai ir universalus kepimo padėklas	5+3+1		170-190	30-45
Plikytos tešlos kepiniai	Universalusis padėklas	3		190-210	35-50
Plikytos tešlos kepiniai, 2 lygmenys	Universalusis padėklas ir kepimo padėklas	3+1		190-210	35-45

**Sausainiai**

Patiekalas	Priedai / indas	Ištūmimo lygis	Kaitinimo būdas	Temperatūra, °C	Trukmė, min.
Švirktu formuojami kepiniai	Universalusis padėklas	3		140-150*	30-40
Švirktu formuojami kepiniai, 2 lygmenys	Universalusis padėklas ir kepimo padėklas	3+1		140-150*	30-45
Švirktu formuojami kepiniai, 3 lygmenys	Kepimo padėklai ir universalus kepimo padėklas	5+3+1		130-140*	40-55
Sausainiai	Universalusis padėklas	3		140-160	20-30
Sausainiai, 2 lygmenys	Universalusis padėklas ir kepimo padėklas	3+1		130-150	25-35
Sausainiai, 3 lygmenys	Kepimo padėklai ir universalus kepimo padėklas	5+3+1		130-150	30-40
Baltymų kremas	Universalusis padėklas	3		80-100	100-150
Baltymų kremas, 2 lygmenys	Universalusis padėklas ir kepimo padėklas	3+1		90-100*	100-150
Baltymų sausainiai	Universalusis padėklas	2		100-120	30-40
Baltymų sausainiai, 2 lygmenys	Universalusis padėklas ir kepimo padėklas	3+1		100-120	35-45
Baltymų sausainiai, 3 lygmenys	Kepimo padėklai ir universalus kepimo padėklas	5+3+1		100-120	40-50

\* Iš anksto įkaitinti



## Duona ir bandelės

Patiekalas	Priedai / indas	Ištūmimo lygis	Kaitinimo būdas	Etapas	Temperatūra, °C	Trukmė, min.
Duona, 750 g (keturkampėje formoje ir padinė)	Universalusis padėklas arba keturkampė forma	2		-	180-200	50-60
Duona, 1000 g (keturkampėje formoje ir padinė)	Universalusis padėklas arba keturkampė forma	2		-	200-220	35-50
Duona, 1500 g (keturkampėje formoje ir padinė)	Universalusis padėklas arba keturkampė forma	2		-	180-200	60-70
Neraugintos duonos papločiai	Universalusis padėklas	3		-	240-250	25-30
Bandelės, saldžios, šviežios	Universalusis padėklas	3		-	170-180*	20-30
Bandelės, saldžios, šviežios, 2 lygiai	Universalusis padėklas ir kepimo padėklas	3+1		-	160-180*	15-25
Bandelės, šviežios	Universalusis padėklas	3		-	200-220	20-30
Apkepinti skrebutį, 4 vnt.	Grotelės	3		-	200-220	15-20
Apkepinti skrebutį, 12 vnt.	Grotelės	3		-	220-240	15-25

\* Iš anksto įkaitinti

## Pica, pyragas su įdaru (Quiche) ir pikantiškas pyragas

Patiekalas	Priedai / indas	Ištūmimo lygis	Kaitinimo būdas	Temperatūra, °C	Trukmė, min.
Pica, šviežia	Universalusis padėklas	3		170-190	20-30
Pica, šviežia, 2 lygmenys	Universalusis padėklas ir kepimo padėklas	3+1		160-180	35-45
Pica, šviežia, plonapadė	Universalusis padėklas	2		250-270*	20-30
Pica, atvėsusi	Universalusis padėklas	1		180-200*	10-15
Pica, šaldyta, plonapadė, 1 vnt.	Grotelės	2		190-210	15-20
Pica, šaldyta, plonapadė, 2 vnt.	Universalusis padėklas + grotelės	3+1		190-210	20-25
Užšaldyta pica, storapadė, 1 vnt.	Grotelės	3		180-200	20-25
Užšaldyta pica, storapadė, 2 vnt.	Universalusis padėklas + grotelės	3+1		170-190	20-30
Maža pica	Universalusis padėklas	3		190-210	10-20
Pikantiškas pyragas formoje	Išardoma forma, Ø 28 cm	2		170-190	40-50
Apkepas su įdaru	Atviro pyrago forma	2		190-210	35-45
„Tarte“ tipo pyragas	Apkepo forma	2		170-190	55-65
Įdaryti pyragėliai (empanada)	Universalusis padėklas	3		180-190	35-45
Burekas	Universalusis padėklas	2		220-240	30-40

\* Iš anksto įkaitinti

## Kepimo patarimai

Norite nustatyti, ar kepinys jau iškepė.	Mediniu pagaliuku bakstelėkite kepinį aukščiausioje vietoje. Jei tešla nebelimpa prie pagaliuko, kepinys iškepęs.
Kepinys sukrinta.	Kitą kartą naudokite mažiau skysčio. Arba galite nustatyti 10 °C žemesnę temperatūrą ir pailginti kepimo laiką. Atkreipkite dėmesį į recepte nurodytus priedus ir ruošimo nuorodas.
Kepinys iškilo viduryje, o kraštuose – ne.	Riebalais tepkite tik atidaromosios formos dugną. Iškepusį kepinį atsargiai atlaisvinkite peiliu.
Per kraštus išteka vaisių sultys.	Kitą kartą kepkite universaliajame padėkle.
Kepami maži kepiniai sulimpa tarpusavyje.	Kepiniai turi būti išdėstyti maždaug 2 cm atstumu. Taip pakaks vietos kepiniams gražiai iškilti ir apskrusti.
Kepinys per sausas.	Nustatykite 10 °C aukštesnę temperatūrą ir sutrumpinkite kepimo laiką.

Visas kepinys per šviesus.	Jeigu įstūmimo lygis ir priedas yra tinkami, padidinkite temperatūrą arba pailginkite kepimo trukmę.
Kepinio viršus per šviesus, o apačia – per tamsi.	Kitą kartą įdėkite pyragą vienu lygiu aukščiau.
Kepinio viršus per tamsus, o apačia – per šviesi.	Kitą kartą įdėkite pyragą vienu lygiu žemiau. Nustatykite žemesnę temperatūrą ir pailginkite kepimo laiką.
Formoje arba pailgoje formoje kepamo kepinio galas per tamsus.	Kepimo formos nestatykite prie pat galinės sienelės – padėkite priedo centre.
Visas kepinys per tamsus.	Kitą kartą nustatykite žemesnę temperatūrą ir, jei reikia, pailginkite kepimo laiką.
Kepinys netolygiai paruduoja.	Nustatykite šiek tiek žemesnę temperatūrą. Per daug išlindęs kepinys taip pat gali turėti įtakos oro cirkuliacijai. Kepimo popierių visada tinkamai apkarpkite. Atkreipkite dėmesį, kad kepinio forma nebūtų prieš kameros galinės sienelės angą. Kepami maži kepiniai turėtų būti vienodo dydžio ir storio.
Jūs kepėte keliuose lygiuose. Viršutiniame padėkle kepiniai yra tamsesni nei apatiniame.	Kepdami keliuose lygiuose visada naudokite karšto oro srautą. Kartu į kamerą įdėti kepiniai ant padėklų arba formose nebūtinai turi iškepti tuo pačiu metu.
Kepinys atrodo gerai, tačiau vidus yra žalias.	Nustatykite žemesnę temperatūrą ir kepkite šiek tiek ilgiau, jei reikia, pilkite mažiau skysčio. Kepdami kepinus su sultingais priedais pirmiausia apkepkite pagrindą. Pabarstykite jį migdolais arba maltais džiovintais ir dėkite viršutinį sluoksnį.
Kepinys neatlimpa nuo formos.	Palikite iškepusį kepinį dar 5–10 minučių orkaitėje. Jei jis ir po to neišsima, dar kartą atsargiai apveskite kraštus peiliu. Vėl apverskite kepinį ir formą kelis kartus uždenkite šaltu drėgnu rankšluosčiu. Kitą kartą patepkite formą riebalais ir pabarstykite maltais džiovintais.

## Saldūs ir bulvių apkepai

Jūsų prietaise yra daug įvairiausių kaitinimo būdų, skirtų kepimui. Nustatymų lentelėse pateikti optimalūs įvairių patiekalų ruošimo nustatymai.

Apkepo gaminimo būseną priklauso nuo indo dydžio ir apkepo įstūmimo lygio.

Saldiems ir bulvių apkepams naudokite platų, plokščią indą. Siauruose, aukštuose induose patiekalai ilgiau ruošiami, viršus gali sudegti.

Visada įstumkite į nurodytą įstūmimo lygį.

Patiekalus galite ruošti viename lygyje, jei kepatė formose arba universaliosiose padėkluose.

- Formos ant grotelių: 2 lygis
- Universalusis padėklas, 3 lygis

Patiekalus ruošiant vienu metu galima sutaupyti elektros energijos. Formas kameroje padėkite vieną šalia kitos.

Patiekalas	Priedai / indas	Įstūmimo lygis	Kaitinimo būdas	Temperatūra, °C	Trukmė, min.
Apkepas, pikantiškas, troškinti priedai	Apkepo forma	2		200-220	30-60
Saldus apkepas	Apkepo forma	2		180-200	50-60
Bulvių apkepas, žali priedai, 4 cm aukščio	Apkepo forma	2		150-170	60-80
Bulvių apkepas, žali priedai, 4 cm aukščio, 2 lygmenys	Apkepo forma	3+1		150-160	70-80

## Paukštiena, mėsa ir žuvis

Jūsų prietaise yra daug skirtingų kaitinimo būdų, skirtų paukštienai, mėsai ir žuviai ruošti. Nustatymų lentelėse pateikti optimalūs kai kurių patiekalų nustatymai.

### Kepimas ant grotelių

Kepti ant grotelių labiausiai tinka didelius paukščius arba kelis gabalėlius.

Kepamus gabalėlius dėkite tiesiog ant grotelių. Jei kepsite vieną gabalą, geriausia jį dėti į centrinę grotelių sritį.

Papildomai įstumkite universalųjį padėklą į 1 lygį. Į jį subėgs mėsos sultys ir kamera liks švaresnė.

Atsižvelgdami į kepinio dydį ir rūšį, į universalųjį padėklą įpilkite iki ½ litro vandens. Į ją subėgs lašantis skystis. Iš

šių kepsnio sulčių galėsite paruošti padažą. Be to, sklis mažiau dūmų ir kamera liks švaresnė.

### Kepimas inde

#### Įspėjimas – Skylantis stiklas gali sužeisti!

Karštą stiklinį indą statykite ant sauso pagrindo. Jei pagrindas bus šlapias arba šaltas, stiklas gali suskilti.

#### Įspėjimas – Pavojus nusideginti!

Kai baigus ruošti nukeliamas indo dangtis, gali prasiskverbti labai karštų garų. Pakelkite dangčio galinę dalį, kad karštų garų srautas nebūtų nukreiptas į kūną.

Naudokite tik kepti orkaitėje pritaikytą indą. Labiausiai tinka stiklinis indas. Patikrinkite, ar indas telpa į kamerą.

Blizgūs keptuvai iš nerūdijančiojo plieno arba aliuminio šilumą atspindi kaip veidrodis, todėl juos galima naudoti tik tam tikromis sąlygomis. Paukštiena, mėsa ir žuvis kepa lėčiau ir mažiau apskrunda. Parinkite aukštesnę temperatūrą ir (arba) ilgesnę ruošimo trukmę.

Laikykitės gamintojo pateiktų nuorodų dėl kepimo indų.

### Indas be dangčio

Norint paruošti paukštieną, mėsą ir žuvį, geriausia naudoti aukštą kepimo formą. Formą pastatykite ant grotelių. Jei tinkamo indo neturite, naudokite universalųjį kepimo padėklą.

### Indas su dangčiu

Ruošiant inde su dangčiu, kamera lieka daug švaresnė. Patikrinkite, ar dangtis tinka, ar jis gerai užsidaro. Indą padėkite ant grotelių.

Traški gali būti net ir inde su dangčiu paruošta paukštiena, mėsa ir žuvis. Naudokite keptuvą su stikliniu dangčiu ir nustatykite aukštesnę temperatūrą.

### Kepimas griliu

Įjungus grilio režimą prietaiso durelės turi būti uždarytos. Niekada nekepkite griliu atidarę prietaiso dureles.

Griliu kepamus gabalėlius dėkite ant grotelių. Papildomai į žemesnį įstūmimo lygį (ne mažiau kaip per vieną pakopą) įstumkite universalųjį padėklą, nusklembtąją dalį atsukę į prietaiso durelių pusę. Čia subėgs lašantys riebalai.

Jei įmanoma, griliu kepkite panašaus storio ir svorio gabalėlius. Taip jie tolygiai apskrus ir išliks skaniai sultingi. Kepamus gabalėlius dėkite tiesiog ant grotelių.

Griliu kepamus gabalėlius vartykite specialiomis grilio žnyplėmis. Jei į mėsą įbesite šakutę, ji neteks sulčių ir taps sausa.

Druska mėsą pabarstykite tik po to, kai ji iškeps. Druska iš mėsos ištraukia vandenį.

### Pastabos

- Grilio kaitinimo elementas vis įsijungia ir išsijungia ir tai yra normalu. Įsijungimo ir išsijungimo dažnis priklauso nuo nustatytos grilio pakopos.
- Kepant griliu gali susidaryti dūmų.
- Kepdami nedėkite kepimo padėklo ar universalios kepimo skardos aukščiau 3 įstūmimo lygio. Dėl didelio karščio jie gali deformuotis ir išimant pažeisti orkaitės vidų.

### Įsmeigiamasis termometras

Atsižvelgiant į prietaiso įrangą, gali būti pridėtas įsmeigiamasis termometras. Naudodami įsmeigiamąjį termometrą galėsite iškepti labai tiksliai. Atitinkamame skyriuje perskaitykite svarbias nuorodas apie įsmeigiamąjo termometro naudojimą. Ten pateikta informacijos apie įsmeigiamąjo termometro įsmeigimą, galimus kaitinimo būdus ir kitų papildomų duomenų.

### Rekomenduojamos nustatymo reikšmės

Nustatymo reikšmės galioja neįdarytą, kepti paruoštą ir šaldytuvo temperatūros paukštieną, mėsą ar žuvį dedant į neįkaitintą kamerą.

Lentelėje pateikti paukštienos, mėsos ir žuvies ruošimo duomenys ir nurodytas rekomenduojamas svoris. Jei norite kepti sunkesnę paukštieną, mėsą arba žuvį bet

kuriuo atveju nustatykite žemesnę temperatūrą. Jei kepa kelis gabalėlius, norėdami nustatyti ruošimo trukmę, įveskite sunkiausiojo gabalėlio svorį. Atskiri gabalėliai turėtų būti maždaug vienodo dydžio.

Kuo sunkesnė paukštiena, mėsa arba žuvis, tuo žemesnė temperatūra ir ilgesnė ruošimo trukmė.

Paukštieną, mėsą ir žuvį apverskite prabėgus maždaug  $\frac{1}{2}$ – $\frac{2}{3}$  nurodyto laiko.

### Paukštiena

Kepdami antį arba žąsį, odą po sparneliais subadykite. Taip ištekės riebalai.

Įpjaustykite anties krūtinėlės odą. Anties krūtinėlės apversti nereikia.

Įpilkite į indą su paukštiena šiek tiek skysčio. Indo dugnas turi būti padengtas maždaug per 1–2 cm.

Apversdami paukštieną atkreipkite dėmesį, kad pirmiausia apačioje turi būti krūtinėlės arba odos pusė.

Paukštiena bus traški ir apskrudusi, jei kepimo laiko pabaigoje ją patepsite sviestu, sūdytu vandeniu arba apelsinų sultimis.

### Mėsa

Jei norite, liesą mėsą patepkite riebalais arba ant jos išdėliokite lašinių griežinėlius.

Kepdami liesą mėsą, įpilkite šiek tiek skysčio. Ruošiant stikliniame inde, skysčio nuo dugno turėtų būti maždaug  $\frac{1}{2}$  cm.

Odą supjaustykite kryžmai. Jei norėsite apversti kepsnį, atminkite, kad pirmiausia oda turi būti apačioje.

Kai kepsnys iškepa, jį reikia palikti išjungtoje ir uždarytoje kameroje dar 10 minučių. Taip geriau pasiskirstys mėsos sultys. Jei norite, galite kepsnį suvynioti į aliuminio plėvelę. Laikymo laikas į nurodytą ruošimo trukmę neįtrauktas.

Kepti ir troškinti inde yra daug patogiau. Inde esantį kepsnį paprasčiau išimti iš kameros ir inde galima iš karto paruošti padažą.

Skysčio kiekis priklauso nuo mėsos rūšies ir indo medžiagos bei nuo to, ar naudojamas dangtis. Jei mėsą ruošiate emaliuotame arba tamsaus metalo keptuve, reikės šiek tiek daugiau skysčio nei stikliniame inde.

Kepant iš kepimo indo skystis išgaruoja. Prireikus atsargiai įpilkite skysčio.

Atstumas nuo mėsos iki dangčio turi būti mažiausiai 3 cm. Mėsa gali pakilti.

Prieš troškindami mėsą, ją šiek tiek apkepkite. Kad būtų galima gaminti padažą, įpilkite vandens, vyno, acto arba kito skysčio. Skysčio nuo indo dugno turi būti maždaug 1–2 cm.











### Žuvis

Visos žuvies vartyti nereikia. Įkiškite į kamerą visą žuvį plaukimo padėtyje, nugaros peleku į viršų. Į žuvies pilvą įkišta įpjauta bulvė arba mažas karščiui atsparus indas užtikrina stabilią žuvies padėtį.















Žuvis bus tinkamai paruošta, kai lengvai nusiplėš žuvies pelekas.

Garindami į indą įpilkite du arba tris valgomuosius šaukštus skysčio ir truputį citrinų sulčių arba acto.

**Paukštiena**

Patiekalas	Priedai / indas	Ištūmimo lygis	Kaitinimo būdas	Temperatūra, °C	Trukmė, min.
Viščiukas, 1,3 kg	Grotelės	2		200-220	60-70
Mažos viščiuko dalys, po 250 g	Grotelės	3		220-230	30-35
Vištienos piršteliai, gabaliukai, šaldyti	Universalusis padėklas	3		190-210	20-25
Antis, 2 kg	Grotelės	2		190-210	100-110
Anties krūtinėlė, vidutiniškai iškepta, po 300 g	Grotelės	3		240-260	30-40
Žąsis, 3 kg	Grotelės	2		170-190	120-140
Žąsies šlaunelės, po 350 g	Grotelės	3		220-240	40-50
Mažas kalakutas, 2,5 kg	Grotelės	2		180-200	80-100
Kalakuto krūtinėlė, be kaulų, 1 kg	Indas su dangčiu	2		240-260	80-100
Kalakuto šlaunelė, su kaulu, 1 kg	Grotelės	2		180-200	90-100





**Mėsa**

Patiekalas	Priedai / indas	Ištūmimo lygis	Kaitinimo būdas	Etapas	Temperatūra, °C	Trukmė, min.
Kiaulienos kepsnys, be odos, pvz., iš sprandinės, 1,5 kg	Indas be dangčio	1		-	180-200	140-160
Kiaulienos kepsnys su oda, pvz., mentė, 2 kg	Indas be dangčio	1		-	170-190	190-200
Kiaulienos išpjovos kepsnys, 1,5 kg	Indas be dangčio	2		-	190-210	130-140
Kiaulienos didkepsnis, 2 cm storio	Grotelės	4		-	3	20-25**
Jautienos filė, vidutiniškai iškepta, 1 kg	Indas be dangčio	3		-	210-220	45-55
Troškintas jautienos kepsnys, 1,5 kg	Indas be dangčio	2		-	200-220	100-120
Jautienos pjausnys, vidutiniškai iškeptas, 1,5 kg	Indas be dangčio	2		-	200-220	60-70
Mėsainis, 3-4 cm aukščio	Grotelės	4		-	3	25-30**
Veršienos kepsnys, 1,5 kg	Indas be dangčio	2		-	180-200	120-140
Veršienos karka, 1,5 kg	Indas be dangčio	2		-	210-230	130-150
Ēriuko šlaunis be kaulo, vidutiniškai iškepta, 1,5 kg	Indas be dangčio	2		-	170-190	70-80*
Ērienos nugarinė su kaulu, vidutiniškai iškepta, 1,5 kg	Grotelės	2		-	180-190	45-55*/**
Kepamosios dešrelės	Grotelės	3		-	3	20-25**
Maltos mėsos kepsnys, 1 kg	Indas be dangčio	2		-	170-180	70-80

\* Nevartyti

\*\* Universalųjį padėklą įstumti į 1 ištūmimo lygį

**Žuvis**

Žuvis	Svoris	Priedai ir indai	Aukštis	Kaitinimo būdas	Temperatūra (°C), grilio pakopa	Trukmė (min.)
Žuvis, visa	maždaug po 300g	Grotelės	2		2	20-25
	1,0 kg	Grotelės	2		180-200	45-50
	1,5 kg	Grotelės	2		170-190	50-60
Žuvies kotletai, 3 cm storio		Grotelės	3		2	20-25





## Kepimo ir troškinimo patarimai

Kamera tampa labai nešvari.	Patiekalą ruoškite keptuve su dangčiu ir nustatę aukštą temperatūrą arba naudokite grilio padėklą. Patiekalas geriausiai bus paruoštas grilio padėkle. Grilio padėklą galite įsigyti kaip specialųjį priedą.
Kepsnys yra per tamsus, o plutelė vietomis sudegusi ir (arba) kepsnys yra per sausas.	Patikrinkite įstūmimo lygį ir temperatūrą. Kitą kartą nustatykite žemesnę temperatūrą ir, jei reikia, sutrumpinkite kepimo trukmę.
Plutelė per plona.	Padidinkite temperatūrą arba pasibaigus kepimo trukmei trumpam įjunkite grilį.
Kepsnys atrodo gerai, tačiau prisvilo padažas.	Kitą kartą parinkite mažesnį kepimo indą ir, jei reikės, įpilkite daugiau skysčio.
Kepsnys atrodo gerai, tačiau padažas yra per šviesus ir vandeningas.	Kitą kartą naudokite didesnį kepimo indą arba, jei reikės, įpilkite mažiau skysčio.
Troškinant mėsa pridega.	Dangtis turi tikti kepimo indui ir gerai užsidaryti. Sumažinkite temperatūrą ir troškindami įpilkite daugiau skysčio.

## Daržovės ir priedai

Laikykitės lentelėje pateiktų duomenų.

Čia pateikta informacijos apie daržovių ruošimą griliu bei apie bulvių ir užšaldytų bulvių produktų ruošimą.

Patiekalas	Priedai / indas	Įstūmimo lygis	Kaitinimo būdas	Temperatūra, °C	Trukmė, min.
Griliu keptos daržovės	Universalusis padėklas	5		3	10-20
Keptos bulvės, perpjautos pusiau	Universalusis padėklas	3		160-180	45-60
Bulvių produktai, šaldyti, pvz., gruzdintos bulvytės, krocketai, įdaryti virtiniai, bulviniai blynai	Universalusis padėklas	3		200-220	25-35
Gruzdintos bulvytės, 2 lygiai	Universalusis padėklas ir kepimo padėklas	3+1		190-210	30-40

## Jogurtas

Savo prietaisu galite patys gaminti jogurtą.

Iš kameros išimkite priedus ir rėmą. Kamera turi būti tuščia.

1. 1 litrą pieno (3,5 % riebumo) ant kaitlentės įkaitinkite iki 90 °C ir paskui palikite atvėsti iki 40 °C. Jei naudojate UAT pieną, pakanka įkaitinti iki 40 °C.

2. Įmaišykite 30 g (maždaug 1 valgomąjį šaukštą) jogurto (šaldytuvo temperatūros).
3. Supilstykite į puodelius arba mažas taures ir uždenkite dangčiu.
4. Puodelius arba taures statykite ant orkaitės dugno ir ruoškite, kaip nurodyta lentelėje.
5. Paruošę jogurtą įdėkite į šaldytuvą ir palaikykite, kol atauš.

Patiekalas	Priedai / indas	Įstūmimo lygis	Kaitinimo būdas	Temperatūra, °C	Trukmė
Jogurtas	Puodelis / stiklinė	Kameros dugnas		-	4-5h

## Akrilamidas maisto produktuose

Akrilamidas pirmiausia susidaro dideliame karštyje ruošiant grūdinius ir bulvių patiekalus, pavyzdžiui, bulvių

traškučius, gruzdintas bulvytes, skrebučius, bandeles, duoną arba mažus kepinus (keksus, meduolius, trapius sausainius).

Patarimai, kaip ruošti, kad akrilamido būtų mažai	
Bendroji informacija	<ul style="list-style-type: none"> <li>Parinkite kuo trumpesnę ruošimo trukmę.</li> <li>Patiekalus ruoškite tol, kol jie taps gelsvai auksinės spalvos, neskrudinkite iki tamsios spalvos.</li> <li>Dideliuose, storuose gabaluose yra mažiau akrilamido.</li> </ul>
Kepimas	Viršutinis / apatinis kaitinimas, maks. 200 °C. Karšto oro srautas, maks. 180 °C.
Sausainiai	Viršutinis / apatinis kaitinimas, maks. 190 °C. Karšto oro srautas, maks. 170 °C. Kiaušinis arba kiaušinio trynys sumažina akrilamido susidarymą.
Orkaitėje ruošiamos gruzdintos bulvytės	Tolygiai ir vienu sluoksniu paskirstykite ant padėklo. Padėkle kepkite mažiausiai 400–600 g, kad bulvytės neišsausėtų ir būtų traškios.

## Džiovinimas

Karšto oro srautu galite puikiai džiovinti. Taip konservuojant aromatinės medžiagos išsaugomos ištraukiant vandenį.

Naudokite tik nepriekaištingos kokybės vaisius, daržoves, žoleles ir visus produktus kruopščiai nuplaukite. Ant grotelių patieskite kepimo arba pergamentinio popieriaus. Palaukite, kol vaisiai nuvarvės, ir gerai nusausinkite.

Jei reikia, supjaustykite vienodo dydžio gabalėliais arba plonais griežinėliais. Vaisius su luobele dėkite ant luobelės, nupjautu paviršiumi į viršų. Atkreipkite dėmesį, kad nei vaisių, nei grybų ant grotelių negalima sudėti vieno ant kito.

Daržoves nuvalykite ir paskui nuplikykite. Palaukite, kol nuo nuplikytų daržovių nuvarvės vanduo, ir jas tolygiai sudėkite ant grotelių.

Nusausinkite žoleles su stiebeliais. Žoleles mažais kuokšteliais tolygiai išdėstykite ant grotelių.

Norėdami džiovinti, naudokite toliau nurodytus įstūmimo lygius:

- 1 grotelės: 3 lygis
- 2 grotelės: 3 ir 1 lygiai

Labai sultingus vaisius ir daržoves apverskite kelis kartus. Baigtus džiovinti patiekalą nedelsdami nuimkite nuo popieriaus.

Lentelėje pateikti skirtingų maisto produktų džiovinimo nuostatai. Temperatūra ir trukmė priklauso džiovinamo patiekalo rūšies, drėgnumo, išnokimo ir storio. Kuo ilgiau džiovinosite, tuo geriau džiovinamas patiekalas bus konservuotas. Kuo ploniau supjaustysite patiekalą, tuo greičiau jis išdžius ir bus išsaugotas aromatas. Todėl nurodytos nustatymo sritys.

Jei norite džiovinti kitokius maisto produktus, orientuokitės pagal lentelėje nurodytą panašų produktą.

Vaisiai, daržovės ir žolelės	Priedai	Kaitinimo būdas	Temperatūra, °C	Trukmė, valandomis
Sėklavaisiai (obuolių žiedai, 3 mm storio, ant grotelių po 200 g)	1–2 grotelės		80	4-8
Šakniavaisiai (morkos), nušveistos, nuplikytos	1–2 grotelės		80	4-7
Grybų griežinėliai	1–2 grotelės		80	5-8
Žolelės, nuvalytos	1–2 grotelės		60	2-5

## Konservavimas

Konservuojant naudojami stiklainiai ir guminiai žiedai turi būti švarūs ir nepažeisti. Jei įmanoma, naudokite vienodo dydžio stiklainius. Duomenys lentelėse nurodyti vieno litro apvaliems stiklainiams.

### Dėmesio!

Nenaudokite didesnių arba aukštesnių stiklainių. Gali sprogti dangteliai.

Naudokite tik nepriekaištingus vaisius ir daržoves. Juos kruopščiai nuplaukite.

Lentelėse pateikti laiko duomenys yra orientacinės vertės. Jiems įtaką gali daryti kambario temperatūra, stiklainių skaičius, stiklainių turinio kiekis ir šiluma. Prieš

perjungdami arba išjungdami, patikrinkite, ar stiklainiuose kyla burbuliukai.

### Paruošimas

- Pripildykite stiklainius, nepilkite per daug.
- Nušluostykite stiklainių krašteliu, jie turi būti švarūs.
- Ant kiekvieno stiklainio uždėkite guminį žiedą ir dangtelį.
- Uždarykite stiklainius spaustukais. Į orkaitę nestatykite daugiau kaip šešių stiklainių.

### Nustatymas

- Universalųjį padėklą įstumkite į 2 lygį. Stiklainius išdėstykite taip, kad jie tarpusavyje nesiliestų.



2. ½ litro vandens (apie 80 °C) įpilkite į universalųjį padėklą.
3. Uždarykite orkaitės dureles.
4. Nustatykite apatinio kaitinimo režimą .
5. Nustatykite 170–180 °C temperatūrą.

## Konservavimas

### Vaisiai

Maždaug po 40–50 minučių trumpais atstumais kyla burbuliukai. Išjunkite orkaitę.

Maždaug po 25–35 minučių liekamosios šilumos išimkite stiklainius iš orkaitės. Palikus ilgiau vėsti orkaitėje gali susidaryti mikroorganizmų ir palankios sąlygos konservuotiems vaisiams rūgti.

Vaisiai vieno litro stiklainiuose	Nuo burbuliukų susidarymo	Liekamoji šiluma
Obuoliai, serbentai, braškės	išjungti	apie 25 min.
Vyšnios, abrikosai, persikai, agrastai	išjungti	apie 30 min.
Obuolių tyrė, kriaušės, slyvos	išjungti	apie 35 min.

### Daržovės

Kai tik stiklainiuose pradeda kilti burbuliukai, sumažinkite temperatūrą iki 120–140 °C. Priklausomai

nuo daržovių rūšies maždaug 35–70 min. Pasibaigus šiam laikui išjunkite orkaitę ir naudokite liekamąją šilumą.

Daržovės su šaltu sūrimu vieno litro stiklainiuose	Nuo burbuliukų susidarymo	Liekamoji šiluma
Agurkai	-	apie 35 min.
Burokėliai	apie 35 min.	apie 30 min.
Briuseliniai kopūstai	apie 45 min.	apie 30 min.
Pupelės, kalioropės, lapiniai kopūstai	apie 60 min.	apie 30 min.
Žirniai	apie 70 min.	apie 30 min.

### Stiklainių išėmimas

Baigę konservuoti išimkite iš orkaitės stiklainius.

### Dėmesio!

Nestatykite karštų stiklainių ant šalto arba šlapio pagrindo. Jie gali suskilti.

### Tešlos kildinimas

Jūsų mielinė tešla pakils daug greičiau, nei patalpos temperatūroje ir neišsausės. Šį režimą įjunkite tik kamrai visiškai atvėsus.

Mielinė tešla visada turi pakilti du kartus. Atkreipkite dėmesį į nustatymo lentelėje pateiktus 1-ojo ir 2-ojo kildinimo (tešlos rauginimo ir kepinų ruošinių kildinimo) duomenis.

### Tešlos rauginimas

Tešlą įdėkite į karščiui atsparų dubenį ir pastatykite ant grotelių. Nustatykite, kaip nurodyta lentelėje.

Vykstant rūgimo procesui neatidarykite prietaiso durelių, kad nepasisalintų drėgmė. Tešlos neuždenkite.





Naudojant susikaupia kondensato ir aprasoja durelių stiklas. Pasibaigus rauginimui išvalykite kamerą. Kalkių likučius ištirpinkite užpylę šiek tiek acto ir nuvalykite švariu vandeniu.

### Kepinių ruošinių kildinimas

Puodą įdėkite lentelėje nurodytame įstūmimo lygyje.

Jei norite įkaitinti, kepinų ruošiniai kildinami ne prietaise, juos padėjus šiltoje vietoje.

Temperatūra ir rauginimo trukmė priklauso nuo priedų rūšies ir kiekio. Todėl nustatymo lentelėje pateikti duomenys yra tik orientaciniai.

Patiekalas	Priedai / indas	Įstūmimo lygis	Kaitinimo būdas	Etapas	Temperatūra, °C	Trukmė, min.
Mielinė tešla, lengva	Dubuo	2		1.	-*	25-30
	Universalusis padėklas arba keturkampė forma	2		2.	-*	10-20
Mielinė tešla, sunki ir riebi	Dubuo	2		1.	-*	60-75
	Universalusis padėklas arba keturkampė forma	2		2.	-*	45-60

\* įjungus  įkaitinti iki 50 °C



## Atitirpinimas

Atitirpinimo kaitinimo būdas tinka šaldytiems vaisiams, daržovėms ir kepiniams atitirpinti. Paukštieną, mėsą ir žuvį geriausia atitirpinti šaldytuve. Netinka kremu ir grietinės tortams.

Norėdami atitirpinti, naudokite toliau nurodytus įstūmimo lygius:

- 1 grotelės: 2 lygis
- 2 grotelės: 3 ir 1 lygiai

**Patarimas.** Plokščiai porcijomis užšaldyti gabalėliai atitirpinami greičiau nei užšaldytas didelis gabalas.

Užšaldytus maisto produktus išimkite iš pakuotės, įdėkite į tinkamą indą ir pastatykite ant grotelių.

Patiekalus reikia reguliariai apversti arba pamaišyti vieną arba du kartus. Didelius gabalus reikia vartyti dažniau. Jei reikia, produktus padalinkite arba iš prietaiso išimkite jau atitirpusius gabalėlius.

Atitirpusius patiekalus dar 10–30 minučių palaikykite išjungtame prietaise, kad temperatūra tolygiai pasiskirstytų.

Šaldyti produktai	Priedai	Aukštis	Kaitinimo būdas	Temperatūra
Pvz., tortai su grietinės ir sviesto kremu, šokolado arba cukraus glajumi, vaisiai, viščiukas, dešra ir mėsa, duona ir bandelės, pyragas ir kiti kepiniai	Grotelės	2		Temperatūros parinkties raiškė lieka išjungta

## Bandomieji patiekalai

Šios lentelės buvo sudarytos bandymų institute, kad būtų lengviau patikrinti prietaisą.

Pagal EN 60350-1.

### Kepimas

Kartu į kamerą įdėti kepiniai ant padėklų arba formose nebūtinai turi iškepti tuo pačiu metu.

Įstūmimo lygiai kepant dviejuose lygiuose:

- Universalusis padėklas, 3 lygis
- Kepimo padėklas, 1 lygis
- Formos ant grotelių pirmosios grotelės, 3 lygis
- antrosios grotelės, 1 lygis

Įstūmimo lygiai kepant trijuose lygiuose:

- Kepimo padėklas, 5 lygis
- Universalusis padėklas, 3 lygis
- Kepimo padėklas: 1 lygis

Kepimas dviejuose atidaromosiose formose:

- viename lygyje (**1** pav.)
- dviejuose lygiuose (**2** pav.)

### Kepimas

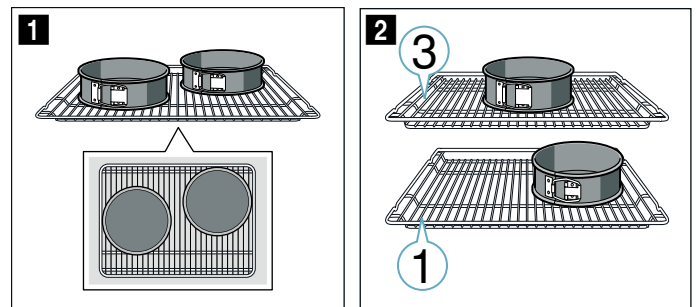

### Pastabos

- Nustatymo reikšmės galioja patiekalus dedant į neįkaitintą kamerą.
- Atkreipkite dėmesį, ar lentelėje nurodyta įkaitinti. Nustatymo reikšmės galioja, kai nenaudojama greitojo įkaitinimo funkcija.
- Iš pradžių kepkite parinkę žemesnę temperatūrą iš nurodytųjų.







### Kepimas griliu

Papildomai įstumkite universalųjį padėklą. Į jį sutekės skystis ir kamera liks švaresnė.

Patiekalas	Priedai / indas	Įstūmimo lygis	Kaitinimo būdas	Temperatūra, °C	Trukmė, min.
Švirkštu formuojami kepiniai	Universali kepimo skarda	3		140-150*	20-30
Švirkštu formuojami kepiniai	Universali kepimo skarda	3		140-150*	20-30
Forminiai sausainiai, 2 lygmenys	Universali kepimo skarda ir kepimo padėklas	3+1		140-150*	20-35
Forminiai sausainiai, 3 lygmenys	Kepimo padėklai ir universali kepimo skarda	5+3+1		130-140*	25-40
Maži sausainiai	Universali kepimo skarda	3		150*	25-35
Maži sausainiai	Universali kepimo skarda	3		150*	25-35
Maži pyragaičiai, 2 lygiai	Universali kepimo skarda ir kepimo padėklas	3+1		150*	25-35

\* Kaitinti 5 min., nenaudokite greitojo įkaitinimo funkcijos.



\*\* Įkaitinti, nenaudokite greitojo įkaitinimo funkcijos

Patiekalas	Priedai / indas	Ištūmimo lygis	Kaitinimo būdas	Temperatūra, °C	Trukmė, min.
Maži pyragaičiai, 3 lygmenys	Kepimo padėklai ir universali kepimo skarda	5+3+1		140*	35-45
Formuojami tortai	Išardoma forma, Ø 26 cm	2		160-170**	30-40
Formuojami tortai	Išardoma forma, Ø 26 cm	2		170	30-40
Formuojami tortai 2 lygmenys	2 išardomosios formos Ø 26 cm	3+1		150-160**	30-45
Dengtas obuolių pyragas	2 juodos kepimo formos, Ø 20 cm	2		180-200	60-80
Dengtas obuolių pyragas	2 juodos kepimo formos, Ø 20 cm	3		160-180	75-85
Dengtas obuolių pyragas, 2 lygmenys	2 juodos kepimo formos, Ø 20 cm	3+1		170-190	70-90

\* Kaitinti 5 min., nenaudokite greitojo įkaitinimo funkcijos.

\*\* Įkaitinti, nenaudokite greitojo įkaitinimo funkcijos

### Kepimas griliu

Patiekalas	Priedai	Ištūmimo lygis	Kaitinimo būdas	Temperatūra, °C	Trukmė, min.
Skrebučių skrudinimas 10 min pakaitinti	Grotelės	5		3	0,2-1,5
Jautienos mėsainis, 12 vnt. * Neįkaitinti	Grotelės	4		3	25-30*

\* apversti praėjus 2/3 viso laiko





## Thank you for buying a Bosch Home Appliance!

Register your new device on MyBosch now and profit directly from:

- **Expert tips & tricks for your appliance**
- **Warranty extension options**
- **Discounts for accessories & spare-parts**
- **Digital manual and all appliance data at hand**
- **Easy access to Bosch Home Appliances Service**

Free and easy registration – also on mobile phones:

**[www.bosch-home.com/welcome](http://www.bosch-home.com/welcome)**



## Looking for help? You 'll find it here.

Expert advice for your Bosch home appliances, need help with problems or a repair from Bosch experts.

Find out everything about the many ways Bosch can support you:

**[www.bosch-home.com/service](http://www.bosch-home.com/service)**

**Contact data of all countries are listed in the attached service directory.**

**Robert Bosch Hausgeräte GmbH**

Carl-Wery-Straße 34

81739 München

Germany

**[www.bosch-home.com](http://www.bosch-home.com)**



9001434782

001012(C)