

SIEMENS



# Çamaşır yıkama kurutma

WD14U560TR

[siemens-home.bsh-group.com/welcome](https://siemens-home.bsh-group.com/welcome)

tr Kullanım Kılavuzu ve Kurulum Talimatları

Register  
your  
product  
online

## Yeni amařır yıkama kurutma makineniz

Siemens marka bir yıkama kurutma makinesi almaya karar verdiniz.

Lütfen yıkama ve kurutma makinenizin kılavuzunu okumak için birkaç dakika zaman ayırınız.

Siemens markasının kalite beklentilerine cevap verebilmek için fabrikamızdan çıkan her yıkama kurutma makinesi itinayla işlevsellik ve kusursuz durum hususunda kontrol edilmiştir.

Ürünlerimize, aksesuarlara, yedek parçalara ve servislerimize yönelik daha fazla bilgiyi internet sitemiz [www.siemens-home.bsh-group.com](http://www.siemens-home.bsh-group.com) üzerinden elde edebilir veya Müşteri Hizmetleri merkezimize irtibata geçebilirsiniz.

Farklı modellerin kullanma ve kurma kılavuzunu tarif eder, ilgili bölümlerde farklılara dikkat çekilir.



Yıkama kurutma makinenizi, Kullanım ve Kurulum kılavuzlarını okuduktan sonra çalıştırınız!

AEEE Yönetmeliğine Uygundur

Kullanım Süresi: 10 YIL (Ürünün fonksiyonunu yerine getirebilmesi için gerekli yedek para bulundurma süresi)

## Garanti Şartları

- Malın ayıplı olduğunun anlaşılması durumunda tüketici, 6502 sayılı Tüketicinin Korunması Hakkında Kanununun 11 inci maddesinde yer alan;
  - **Sözleşmeden dönme**
  - **Şatış bedelinden indirim isteme,**
  - **Ücretsiz onarılmasını isteme,**
  - **Satılanın ayıpsız bir misli ile deęiştirilmesini isteme,**haklarından birini kullanabilir.
- **Tüketicinin bu haklarından ücretsiz onarım hakkını** seçmesi durumunda satıcı; işilik masrafı, deęiştirilen para bedeli ya da başka herhangi bir ad altında hiçbir ücret talep etmeksizin malın onarımını yapmak veya yaptırmakla yükümlüdür. Tüketici ücretsiz onarım hakkını üretici veya ithalatıya karşı da kullanılabilir. Satıcı, üretici ve ithalatı tüketicinin bu hakkını kullanmasından müteselsilen sorumludur.
- Tüketicinin, **ücretsiz onarım hakkını** kullanması halinde malın;
  - Garanti süresi içinde tekrar arızalanması,
  - Tamiri için gereken azami sürenin aşılması,
  - Tamirinin mümkün olmadığı, yetkili servis istasyonu, satıcı, üretici veya ithalatı tarafından bir raporla belirlenmesi durumlarında;**tüketici malın bedel iadesini, ayıp oranında bedel indirimini veya imkan varsa malın ayıpsız misli ile deęiştirilmesini** satıcıdan talep edilir. Satıcı, **tüketicinin talebini reddedemez.** Bu talebin yerine getirilmemesi durumunda satıcı, üretici ve ithalatı müteselsilen sorumludur.
- Malın kullanım kılavuzunda yer alan hususlara aykırı kullanılmasından kaynaklanan arızalar garanti kapsamı dışındadır.

- Tüketici, garantiden doğan haklarının kullanılması ile ilgili olarak çıkabilecek uyuşmazlıklarda yerleşim yerinin bulunduğu veya tüketici işleminin yapıldığı yerdeki **Tüketici Hakem Heyetine veya Tüketici Mahkemesine** başvurabilir.

## **Görüntüleme kuralları**

### **⚠ Uyarı!**

Bu sembol kombinasyonu ve işaret sözcüğü muhtemel bir tehlike durumuna işaret etmektedir. Göz ardı edilmesi ölüme veya yaralanmalara sebep olabilir.

### **Dikkat!**

Bu işaret sözcüğü muhtemel bir tehlike durumuna işaret etmektedir. Göz ardı edilmesi durumunda mal ve/veya çevre zararına sebep olabilir.

### **Uyarı / ipucu**

Cihaz kullanımına ilişkin uyarılar / faydalı bilgiler.











### **1. 2. 3. / a) b) c)**

İşlem adımları sayılarla veya rakamlarla gösterilir.

- / -

Listeler bir kutucuk veya bir satırbaşı ile ifade edilir.

# İçindekiler

	<b>Kullanım amacı</b> . . . . .	<b>5</b>		<b>Programlara genel bakış</b> . . . . .	<b>28</b>
	<b>Güvenlik talimatları</b> . . . . .	<b>6</b>		Seçilebilir program . . . . .	28
	Çocuklar/insanlar/hayvanlar . . . . .	6		Kurutma tablosu . . . . .	32
	Kurulum . . . . .	7		<b>Program varsayılan ayarları</b> . . . . .	<b>33</b>
	İşletim . . . . .	9		Sıcaklık . . . . .	33
	Temizlik/Bakım . . . . .	11		Sıkma devri . . . . .	33
	<b>Çevre korunması</b> . . . . .	<b>12</b>		Kalan süre . . . . .	33
	Ambalaj/kullanılmış cihaz . . . . .	12		<b>İlave program ayarları</b> . . . . .	<b>34</b>
	Ekonomik kullanım için ipuçları . . . . .	12		Wash+Dry . . . . .	34
	<b>Konulandırma ve bağlantı</b> . . . . .	<b>13</b>		Dry (Kurutma) . . . . .	34
	Standart aksesuarlar . . . . .	13		☒ (Dolap kuruluğu) . . . . .	34
	Güvenlik talimatları . . . . .	14		☒+ (Dolap kuruluğu+) . . . . .	34
	Kurulum yüzeyi . . . . .	14		☒ (Ütü kuruluğu) . . . . .	34
	Platform veya ahşap geçme zemin üzerine kurulum . . . . .	14		☒ Speed . . . . .	34
	Cihazın mutfağa monte edilmesi . . . . .	14		☒ Eco . . . . .	34
	Taşıma civatalarının çıkarılması . . . . .	15		↓ (Ön yıkama) . . . . .	34
	Destek çubuklarının çıkarılması . . . . .	16		☒ (Ek Durulama) . . . . .	34
	Hortum ve kablo uzunlukları . . . . .	16		☒ (Kolay ütüleme) . . . . .	35
	Su girişi . . . . .	17		☒ (ilave Su) . . . . .	35
	Su çıkışı . . . . .	18		☆ (Hafıza) . . . . .	35
	Hızalanması . . . . .	19		☒ (Gece Modu) . . . . .	35
	Elektrik bağlantısı . . . . .	19		<b>Cihazın çalıştırılması</b> . . . . .	<b>35</b>
	İlk kez yıkamadan önce . . . . .	20		Cihazın hazırlanması . . . . .	35
	Taşıma . . . . .	20		Cihazın açılması/porogram seçilmesi . . . . .	36
	<b>Cihazın öğrenilmesi</b> . . . . .	<b>22</b>		Çamaşırların tambura yerleştirilmesi . . . . .	36
	Cihaz . . . . .	22		Deterjan ve bakım ürününün dozajlanması ve eklenmesi . . . . .	37
	Kontrol paneli . . . . .	23		Programın başlatılması . . . . .	38
	Dokunmatik ekran . . . . .	24		Çocuk kilidi . . . . .	38
	<b>Çamaşır</b> . . . . .	<b>25</b>		Çamaşır eklenmesi/çıkartılması . . . . .	39
	Çamaşırların yıkama için hazırlanması . . . . .	25		Programın değiştirilmesi . . . . .	39
	Çamaşırların kurutma için hazırlanması . . . . .	26		Programın iptal edilmesi . . . . .	39
	Kolalama . . . . .	27		Program sonu . . . . .	39
	Boyama/boyasını çıkarma . . . . .	27		Çamaşırın boşaltılması/cihazın kapatılması . . . . .	40
				<b>Cihaz ayarları</b> . . . . .	<b>40</b>
				Otomatik kapanma . . . . .	40
				Temel ayarlar . . . . .	40

	<b>Sensörler</b> . . . . .	42
	Dengesiz yük algılama sistemi . . . . .	42

	<b>Temizlik ve bakım</b> . . . . .	42
--	------------------------------------	----

	Cihaz gövdesi/kontrol paneli . . . . .	42
	Tambur . . . . .	42
	Kireç giderme . . . . .	42
	Deterjan çekmecesinin boşaltılması, deterjan çekmecesinin ve yuvasının temizlenmesi. . . . .	43
	Boşaltma pompası tıkalı . . . . .	44
	Sifondaki tahliye hortumu tıkanmış . .	45
	Su beslemesindeki filtre tıkanmış . .	45

	<b>Hatalar ve olası çözüm yöntemleri</b> . . . . .	46
--	--	----

	Acil durum kolu. . . . .	46
	Ekran panelindeki bilgiler . . . . .	47
	Hatalar ve olası çözüm yöntemleri . .	48

	<b>Satış sonrası servis</b> . . . . .	52
--	---------------------------------------	----

	<b>Tüketim değerleri</b> . . . . .	53
--	------------------------------------	----

	<b>Teknik veriler</b> . . . . .	54
--	---------------------------------	----

	<b>Aqua-Stop garantisi</b> . . . . .	55
--	--------------------------------------	----

## Kullanım amacı

- Cihaz, kişisel ve evsel kullanım amacıyla tasarlanmıştır.
- Bu cihazı donma ihtimali olan yerlerde ve/veya dış etkilere açık mekanlarda kurmayınız ve çalıştırmayınız. Eğer kalan su donarsa cihaza zarar verme riski mevcuttur. Hortumlar donarsa kırılabilir veya patlayabilir.
- Bu cihaz sadece, makinede yıkanabilir çamaşırlar ve elle yıkanabilir yünlülerden (çamaşır üzerindeki etikete bakınız) oluşan evsel çamaşırların yıkanması için kullanılabilir. Cihazı, bunun dışında amaçlarla kullanmak kullanım amacının dışına çıkmak sayılır ve yasaktır.
- Bu cihaz sadece, suyla yıkanmış ve tamburlu makinede kurutulmaya uygun (çamaşır üzerindeki etikete bakınız) çamaşırların kurutulması ve havalandırılması için kullanılmalıdır. Cihazı, bunun dışında amaçlarla kullanmak kullanım amacının dışına çıkmak sayılır ve yasaktır.
- Bu cihaz şebeke suyuyla ve piyasada bulunan deterjanlar ile bakım ürünleriyle (çamaşır makinesinde kullanılmaya uygun olan) kullanılmak için tasarlanmıştır.
- Bu cihaz denizden yüksekliği en fazla 4000 metre olan yerlerle kullanılmak üzere tasarlanmıştır.

### **Cihazı açmadan önce:**

Cihaz üzerinde görünür bir hasar olup olmadığını kontrol ediniz. Eğer hasarlı ise cihazı çalıştırmayınız. Bir problem ortaya çıkarsa lütfen yetkili satıcınızla veya müşteri hizmetlerimizle iletişime geçiniz.

Bu cihaz ile birlikte verilen çalıştırma ve kurulum talimatlarını ve diğer tüm bilgileri okuyunuz ve uygulayınız.

Tüm dokümanları sonraki kullanımlar veya ürünü sonradan kullanacak kişiler için saklayınız.

## **Güvenlik talimatları**

Aşağıdaki güvenlik bilgileri ve uyarıları sizi yaralanmalardan korumak ve çevrenizde maddi hasarı önlemek için verilmiştir.

Yine de gereken önlemlerin alınması ve cihazı kurarken, bakımını yaparken, temizlerken ve çalıştırırken gereken özenin gösterilmesi önemlidir.

### **Çocuklar/insanlar/hayvanlar**

#### **Uyarı**

#### **Ölüm tehlikesi!**

Çocuklar ve cihazın kullanımı ile ilgili riskleri kestiremeyecek olan kişiler kendilerini yaralayabilir veya hayati tehlike içeren bir durumda bulabilirler. Lütfen aşağıdakilere dikkat ediniz:

- Cihaz, kontrol altında oldukları sürece veya cihazın güvenli kullanımı ile ilgili bilgi almaları ve cihazın kullanımı ile ilgili potansiyel riskleri anlamaları halinde 8 yaşın üstündeki çocuklar ve düşük fiziksel, algısal ve zeka kapasitesine sahip kişiler tarafından kullanılabilir.
- Çocuklar cihazla oynamamalıdır.
- Çocukların bu cihazı denetimsiz şekilde temizlemelerine veya bakımını yapmalarına izin vermeyiniz.

- 3 yaşın altındaki çocukları ve hayvanları bu cihazdan uzak tutunuz.
- Çocuklar veya risklerin farkında olmayan kişilerin yakında olması durumunda cihazı gözetimsiz bırakmayınız.

#### **Uyarı**

#### **Ölüm tehlikesi!**

Çocuklar kendilerini cihazların içerisinde kilitleyebilir ve hayati tehlike altında bulabilirler.

- Cihazı bir kapının arkasında bırakmayınız, çünkü bu cihazın kapağını engelleyebilir veya tamamen açılmasını engelleyebilir.
- Bir cihaz kullanım ömrünün sonuna geldiğinde, şebeke kablosunu atmadan **önce** şebeke fişini prizden çekiniz ve cihazın kapağındaki kilidi imha ediniz.

#### **Uyarı**

#### **Boğulma tehlikesi!**

Eğer paket/plastik film veya paket parçaları ile oynamalarına izin verilirse çocuklar bunların içinde sıkışabilir veya kafalarını sokabilir ve boğulabilirler. Paketi, plastik filmi ve paketleme parçalarını çocuklardan uzak tutunuz.

**⚠ Uyarı****Zehirlenme tehlikesi!**

Deterjanlar ve bakım ürünleri yutulmaları durumunda zehirlenmeye neden olabilir. Bunların yanlışlıkla yutulması durumunda doktora başvurunuz. Deterjan ve bakım ürünlerini çocukların ulaşamayacağı yerlerde muhafaza ediniz.

**⚠ Uyarı****Göz/cilt tahrişi!**

Deterjanlar veya bakım ürünleri ile temas edilmesi göz/deride tahrişe neden olabilir. Deterjanın veya bakım ürününün gözlerinize veya cildinize temas etmesi halinde bol suyla durulayınız. Deterjan ve bakım ürünlerini çocukların ulaşamayacağı yerlerde muhafaza ediniz.

**Kurulum****⚠ Uyarı****Elektrik çarpması/yangın/ maddi hasar/cihaz hasar riski!**

Cihaz doğru bir şekilde kurulmazsa tehlikeli durumlara neden olabilir.

Aşağıdakilere dikkat ediniz:

- Güç prizinizdeki şebeke voltajı cihaz üzerindeki nominal voltaja eşit olmalıdır (tanımlama plakası). Bağlı olan yükler ve gereken sigorta koruması tanımlama plakasında gösterilmiştir.

- Şebeke fişi ve koruyucu kontak soketi birbirine uygun olmalı ve topraklama sistemi doğru bir şekilde monte edilmelidir.
- Tesisatın yeterli kesit alanı olmalıdır.
- Şebeke fişi her zaman serbestçe erişilebilir olmalıdır. Bu mümkün değilse ilgili güvenlik yönetmeliklerine uygunluk adına kalıcı tesisata, elektrik kurulumu direktiflerine uygun bir anahtar (çok kutuplu ayırma) monte edilmelidir.
- Eğer bir artık akım devre kesici kullanılıyorsa sadece aşağıdaki işaret bulunani kullanınız: . Bu işaretin bulunması, geçerli tüm düzenlemeleri karşıladığından emin olmanın tek yoludur.

**⚠ Uyarı****Elektrik çarpması/yangın/ maddi hasar/cihaz hasar riski!**

Eğer cihazın şebeke kablosu değiştirilmişse veya hasar görmüşse, bu elektrik çarpmasına, kısa devreye veya aşırı ısınma nedeniyle yangına neden olabilir.

Şebeke kablosu bükülmemeli, ezilmemeli veya değiştirilmemelidir ve herhangi bir ısı kaynağı ile temas etmemelidir.

### **Uyarı**

#### **Yangın/maddi hasar/cihaz hasar riski!**

Uzatma kablolarının veya çoklu prizlerin kullanılması aşırı ısınma veya kısa devre nedeniyle yangına sebep olabilir.

Cihazı doğrudan uygun şekilde kurulmuş topraklanmış bir prize bağlayınız. Uzatma kabloları, çoklu prizler veya çok yollu kaplinler kullanmayınız.

### **Uyarı**

#### **Yaralanma/maddi hasar/cihaz hasar riski!**

- Çalışırken cihaz titreşebilir veya hareket edebilir, potansiyel olarak yaralanma veya maddi hasara sebep olabilir. Cihazı temiz, düz ve tek parça bir yüzey üzerine koyunuz ve bir su terazisi kullanarak ayaktaki vidalar ile hizalayınız.
- Kaldırmak veya taşımak için cihazın dışarı çıkan herhangi bir parçasını kullanırsanız (örn. cihazın kapağı), bu parçalar kırılabilir ve yaralanmaya neden olabilir. Cihazı taşımak için cihazın dışarı çıkan parçalarını kullanmayınız.

### **Uyarı**

#### **Yaralanma tehlikesi!**

- Cihaz çok ağırdır. Kaldırılması yaralanmaya neden olabilir. Cihazı kendi başınıza kaldırmayınız.
- Cihaz ellerinizi kesebileceğiniz keskin kenarlara sahiptir. Cihazı keskin kenarlarından tutmayınız. Kaldırmak için koruyucu eldiven kullanınız.
- Eğer hortumlar ve şebeke kabloları doğru şekilde döşenmezse, takılarak düşmeye ve yaralanmalara neden olabilir. Hortumları ve kabloları takılma riski oluşturmayacak şekilde döşeyiniz.

### **Dikkat!**

#### **Maddi hasar/cihaz hasarı**

- Eğer su basıncı çok yüksek veya çok düşükse, cihaz doğru çalışmayabilir ve bu maddi hasar veya cihaz hasarı ile sonuçlanabilir. Su besleme tesisatındaki su basıncının en az 100 kPa (1 bar) olduğundan ve 1000 kPa (10 bar) değerini geçmediğinden emin olunuz.



- Su hortumları değiştirilir veya hasar görürse, bu maddi hasara veya cihaz hasarına neden olabilir. Su hortumları bükülmemeli, ezilmemeli, değiştirilmemeli veya hasar görmemelidir.
- Su beslemesinin başka marka hortumlar kullanılarak yapılması maddi hasara veya cihaz hasarına neden olabilir. Sadece cihaz ile birlikte verilen veya orijinal yedek parça hortumları kullanınız.
- Cihaz taşıma için taşıma kilitleme cihazları ile sabitlenir. Eğer taşıma kilitleme cihazları cihaz çalışmadan önce çıkarılmıyorsa, bu cihazda hasara neden olabilir. Cihazı ilk kez kullanmadan önce tüm taşıma kilitleme cihazlarının çıkarılması çok önemlidir. Bu taşıma kilit cihazlarını ayrı bir yerde saklayınız. Cihazın taşıma sırasında hasar görmemesini sağlamak için eğer cihaz taşınacaksa, bu taşıma kilit cihazlarının yeniden takılması önemlidir.

## İşletim

### Uyarı

#### **Patlama/yangın riski!**

Solvent, yağ, parafin, parafin çıkarıcı, boya, gres veya leke çıkarıcı ile temas eden çamaşırlar makinede kurutulduklarında alev alabilir ve hatta cihazın patlamasına neden olabilir. Lütfen aşağıdakilere dikkat ediniz:

- Makinede kurutmadan önce çamaşırları derinlemesine ılık su ile durulayınız.
- Çamaşırlar ilk olarak yıkanmamışsa bunları kurutmak üzere makineye koymayınız.
- Çamaşırları temizlemek için endüstriyel temizlik maddeleri kullanılmışsa cihazı kullanmayınız.

### Uyarı

#### **Patlama/yangın riski!**

- Leke çıkarıcı/temizleme solventi gibi solvent içeren temizlik malzemeleri ile ön işlem yapılan çamaşırlar, tamburda patlamaya neden olabilir. Makinede yıkamadan önce çamaşırları bol su ile durulayınız.
- Kurutma devam ederken bazı cisimler alev alabilir veya cihazın yanmasına veya patlamasına neden olabilir. Çamaşırların ceplerindeki çakmak ve kibritleri çıkarınız.

- Eğer cihaz çevresindeki havada kömür tozu veya ince toz varsa, bu bir patlamaya neden olabilir. Çalışma sırasında cihaz çevresindeki alanın temiz tutulduğundan emin olunuz.

### Uyarı

#### **Yangın/maddi hasar/cihaz hasar riski!**

Kurutma çevrimi tamamlanmadan önce program sona erdirilirse, bu çamaşırın yeterince soğumasını engelleyebilir ve çamaşırın ateşlenmesine veya malzeme hasarına veya cihazın hasar görmesine neden olabilir.

- Kurutma çevriminin son kısmında, tamburdaki çamaşır ısıtılmaz (soğutma çevrimi). Bu değişmeyeceği bir sıcaklıkta kalmasını sağlamak içindir.
- Kurutma çevrimi bitmeden önce siz tüm parçaları tamburdan çıkarana ve bunları yayana kadar cihazı kapatmayınız (ısıyı yok etmek için).

### Uyarı

#### **Zehirlenme tehlikesi!**

Solvent içeren temizlik maddeleri zehirli duman çıkarabilir, örn. temizlik solventi. Solvent içeren temizlik malzemeleri kullanmayınız.

### Uyarı

#### **Yaralanma tehlikesi!**

- Açıkken cihazın kapağı üzerine ağırlığınızı verirsiniz veya otursanız, cihaz devriliş yaralanmaya neden olabilir. Kapağı açıkken ağırlığınızı cihaz üzerine vermeyiniz.
- Cihaz üzerine tırmanırsanız, tezgahı kırılabilir ve yaralanmaya neden olabilir. Cihazın üzerine çıkmayınız.
- Halen dönerken tambura dokunmanız halinde, ellerinizde yaralanma riski oluşur. Tamburun dönmesi tamamen durana kadar bekleyiniz.

### Uyarı

#### **Haşlanma tehlikesi!**

Yüksek sıcaklıklarda yıkarken, sıcak deterjanlı su ile temas etmeniz durumunda (örn. deterjanlı suyu bir lavaboya boşaltırken) haşlanma tehlikeniz vardır. Sıcak deterjanlı suya elinizi sokmayınız.

### Uyarı

#### **Göz/cilt tahrişi!**

Cihaz çalışırken deterjan çekmecesini açılmışsa deterjan ve bakım ürünü dışarı fırlatabilir. Deterjanın veya bakım ürününün gözlerinize veya cildinize temas etmesi halinde bol suyla durulayınız. Bunları yanlışlıkla yutmanız durumunda doktora başvurunuz.

**Dikkat!****Maddi hasar/cihaz hasarı**

- Eğer cihaz içerisindeki çamaşır miktarı maksimum yük kapasitesinin üzerine çıkarsa, doğru şekilde çalışmayabilir veya bu maddi hasara veya cihazın hasar görmesine neden olabilir. Maksimum kuru çamaşır kapasitesinin üzerine çıkmayınız. Programların her biri için maksimum yük kapasitesine uyduğunuzdan emin olunuz.
- Köpük ve sünger cihazda kurutulursa deforme olabilir veya eriyebilir. Köpük veya sünger içeren çamaşırları cihazda kurutmayınız.
- Eğer cihaza yanlış miktarda deterjan veya temizleme maddesi koyarsanız, bu maddi hasara veya cihazın hasar görmesine neden olabilir. Deterjanları/bakım ürünlerini/temizlik maddelerini ve yumuşatıcıları üreticisinin talimatlarına uygun şekilde kullanınız.

**Temizlik/Bakım****Uyarı****Ölüm tehlikesi!**

Cihaz elektrik gücü ile çalışır. Elektrikli parçalara dokunulması durumunda elektrik çarpması tehlikesi vardır. Lütfen aşağıdakilere dikkat ediniz:

- Cihazı kapatınız. Cihazın fişini prizden çıkarınız (fişi çekiniz).
- Elektrik fişini asla ıslak ellerle tutmayınız.
- Şebeke kablosu prizden çıkarılırken her zaman şebeke kablosunu değil prizi tutunuz, aksi takdirde şebeke kablosu hasar görebilir.
- Cihazda veya özelliklerinde teknik değişiklikler yapmayınız.
- Cihaz üzerinde onarımlar veya diğer çalışmalar sadece müşteri hizmetleri veya bir elektrik teknisyeni tarafından gerçekleştirilmelidir. Bu şebeke kablosunun değiştirilmesi için de geçerlidir (gerektiğinde).
- Yedek şebeke kabloları müşteri hizmetlerinden sipariş edilebilir.

**Uyarı****Zehirlenme tehlikesi!**

Solvent içeren temizlik maddeleri zehirli duman çıkarabilir, örn. temizlik solventi. Solvent içeren temizlik malzemeleri kullanmayınız.

## Uyarı

### **Elektrik çarpması/maddi hasar/cihaz hasar riski!**

Eğer cihaz içerisine nem girerse bu kısa devre yapmasına neden olabilir. Cihazınızı temizlemek için basınçlı bir yıkama cihazı, buharlı temizleyici, hortum veya püskürtme tabancası kullanmayınız.

## Uyarı

### **Yaralanma/maddi hasar/cihaz hasar riski!**

Farklı markalarda yedek parça ve aksesuarların kullanılması tehlikelidir ve yaralanma, maddi hasar veya cihazın hasar görmesi ile sonuçlanabilir. Güvenlik nedenlerinden dolayı, sadece orijinal parça ve aksesuar kullanınız.

## **Dikkat!**

### **Maddi hasar/cihaz hasarı**

Temizleme maddeleri ve çamaşır ön işlem maddeleri (örn. leke çıkarıcılar, ön yıkama spreyleri vb.) cihazın dış yüzeyine temas ederse cihaza zarar verebilirler. Lütfen aşağıdakilere dikkat ediniz:

- Bu maddelerin cihaz yüzeylerine temas etmesine izin vermeyiniz.
- Cihazı sadece su ve yumuşak nemli bir bezle temizleyiniz.
- Deterjan, sprey veya diğer artıkları hemen temizleyiniz.



## **Çevre korunması**

### **Ambalaj/kullanılmış cihaz**



Ambalajın çevreye duyarlı bir şekilde atılması.

Bu cihaz, kullanılmış elektrikli ve elektronik cihazlara ilişkin (atık elektrikli ve elektronik ekipman - WEEE) 2012/19/AB Avrupa Direktifi uyarınca etiketlenmiştir.

Talimat, kullanılmış cihazların iade ve geri dönüşüm şartlarını belirler ve tüm Avrupa Birliği ülkelerinde uygulanır.

### **Ekonomik kullanım için ipuçları**

- Her zaman cihazı ilgili program için maksimum çamaşır miktarıyla doldurunuz. → Sayfa 28
- Normal kirli çamaşırları ön yıkama olmadan yıkayınız.
- Hafif ve normal kirli çamaşırlarda enerji ve deterjan tasarrufu yapabilirsiniz.
- Seçilebilir sıcaklıklar, kıyafetler üzerindeki bakım etiketlerine göre uygulanır. Enerji tasarrufu ve yıkama sonucunun optimum karışımını elde edecek şekilde cihazdaki sıcaklık ile etiketteki sıcaklık arasında farklılık olabilir.
- **Uyku modu:** Cihaz uzun süre çalıştırılmazsa (yaklaşık 5 dakika), program başlatılmadan önce ve program bittikten sonra dokunmatik ekranın ışığı söner,  yanıp sönmeye başlar. Dokunmatik ekranın herhangi bir yerine dokunarak ekranın arka plan aydınlatmasını etkinleştirebilirsiniz. Program çalışırken dokunmatik ekranın pek çok ışığı söner. Işığı açmak için dokunmatik ekranın herhangi bir yerine dokununuz.

- **Otomatik kapanma:** Cihaz uzun süre çalıştırılmazsa (yaklaşık 20 dakika), program başlatılmadan önce veya program bittikten sonra (cihaz içindeki su seviyesine bağlı olarak) cihaz otomatik olarak kapanır. Cihazı açmak için ① güç tuşuna tekrar basınız.
- Çamaşır makinede kurutulacaksa mümkün olan en hızlı sıkma hızını seçiniz. Çamaşır ne kadar az su içeriyorsa, kurutma için gereken süre ve enerji de o kadar az olur. Üzerinden damlayacak kadar ıslak durumdaki çamaşırları kurutmayınız.

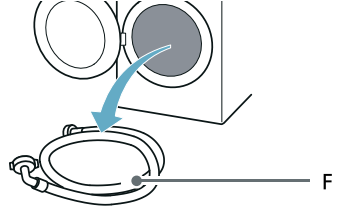
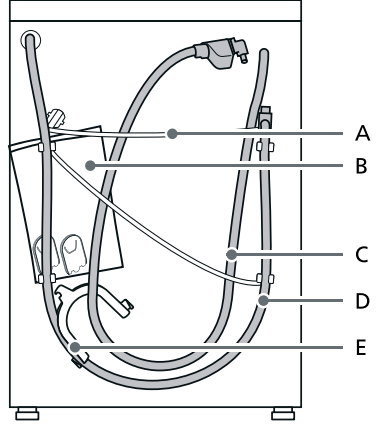

## Konumlandırma ve bağlantı

### Standart aksesuarlar

**Bilgi:** Cihazın taşıma esnasında zarar görüp görmediğini kontrol ediniz. Asla zarar görmüş bir cihazı kullanmayınız. Herhangi bir şikayetiniz olduğunda cihazı satın aldığınız bayiye veya müşteri hizmetlerine başvurunuz.

- A Elektrik kablosu
  - B Çanta:
    - Kurulum ve çalıştırma talimatları
    - Müşteri Hizmetleri adres rehberi\*
    - Garanti\*
    - Kurulum ve işletim talimatları için ek sayfa\*
    - Taşıma desteklerini çıkardıktan sonra açık kalan kısımlar için kapatma kapakları
    - Home Connect Kurulum Kılavuzları\*
  - C AquaStop modellerinde su giriş hortumu
  - D Su tahliye hortumu
  - E Su tahliye hortumunu sabitleme dirseği\*
  - F Standart/Aqua-Secure modellerinde soğuk su giriş hortumu
- \* Modele bağlı olarak

**Ayrıca**, su tahliye hortumunu bir sifona bağlamak için bir hortum kelepçesi (24 - 40 mm çapında, yetkili satıcılardan temin edilebilir) gereklidir.

### Yardımcı araç

- Hizalama için su terazisi
- Şu anahtarları kullanınız:
  - Taşıma desteklerini gevşetmek için WAF 13 ve
  - Cihaz ayaklarını hizalamak için WAF 17

## Güvenlik talimatları

### Uyarı

#### Yaralanma tehlikesi!

- Cihaz çok ağırdır.  
Cihazı kaldırırken/taşırken dikkat ediniz.
- Cihaz eğer çıkıntılı parçalardan (örn. cihaz kapağı) kaldırılmışsa parçalar kırılabilir ve yaralanmalara neden olabilir.  
Cihazı, çıkıntılı parçalarla kaldırmayınız.
- Eğer hortum ve elektrik kabloları doğru biçimde yerleştirilmemişse takılıp düşme ve yaralanma riski mevcuttur.  
Kabloları ve hortumları, takılıp düşme riski olmayacak biçimde yerleştiriniz.

### Dikkat!

#### Cihaz hasar görebilir

Donmuş hortumlar yırtılabilir/patlayabilir. Cihazı donmaya maruz kalabileceği yerlere veya açık havadaki mekanlara monte etmeyiniz.

### Dikkat!

#### Su hasarı

Su besleme hortumu ve tahliye hortumu için bağlantı noktalarında yüksek su basıncı mevcuttur. Sızıntıları ve su hasarlarını engellemek için bu bölümdeki talimatlara uymalısınız.

## Bilgiler

- Burada listelenen güvenlik bilgilerinin yanı sıra, yerel su ve elektrik sağlayıcısının da özel talimatları olabilir.
- Şüphenez varsa cihazı bir uzmana bağlatınız.

## Kurulum yüzeyi

**Bilgi:** Cihazın oda içinde hareket etmesinin engellenmesi için alet stabil biçimde dengelenmelidir.

- Kurulum yeri kaymamalı ve düz olmalıdır.
- Yumuşak zeminler/zemin kaplamaları uygun değildir.

## Platform veya ahşap geçme zemin üzerine kurulum

### Dikkat!

#### Cihaz hasar görebilir

Cihaz, sıkma sırasında "gezinebilir" ve tabandan yana yatabilir/devrilebilir. Cihazın ayakları, tutma braketteri ile sabitlenmelidir.  
Sipariş no. WMZ 2200, WX 975600, CZ 110600, Z 7080X0.

**Bilgi:** Ahşap kirişli zeminlerde cihazı aşağıdaki yerlere yerleştiriniz:

- Mümkünse bir köşeye,
- Zemine sıkıca vidalanmış suya dayanıklı bir lata üzerine (min. 30 mm kalınlığında).

## Cihazın mutfağa monte edilmesi

### Uyarı

#### Ölüm tehlikesi!

Hareketli parçalara dokunulması durumunda elektrik çarpması tehlikesi vardır.

Cihazın kapağını çıkarmayınız.

**Bilgiler**

- 60 cm'lik bir boşluk genişliği gereklidir.
- Cihazı sadece yanlardaki dolaplara; güvenli biçimde sabitlenmiş, sürekli bir tablanın altına monte ediniz.

**Taşıma civatalarının çıkarılması****Dikkat!****Cihaz hasar görebilir**

- Cihaz, taşıma kilitleri kullanılarak taşıma için güvenceye alınmıştır. Taşıma kilitleri çıkarılmazsa, cihaz çalıştırıldığında zarar görebilir. Cihazı ilk defa kullanmadan önce, tüm taşıma kilitlerini çıkardığınızdan emin olunuz. Kilitleri güvenli bir yerde tutunuz.
- Daha sonraki bir tarihte cihazın taşınması durumunda taşıma hasarı oluşmasını engellemek için bu taşıma kilitlerinin taşıma öncesinde yeniden cihaza takılması gereklidir.

**Bilgi:** Vidaları ve kovanları güvenli bir yerde tutunuz.

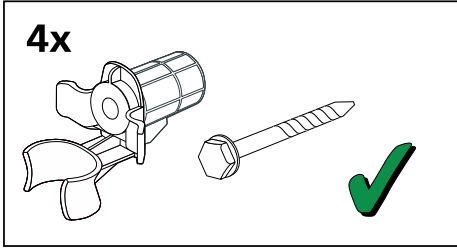

1. Hortumları tutuculardan çıkarınız.

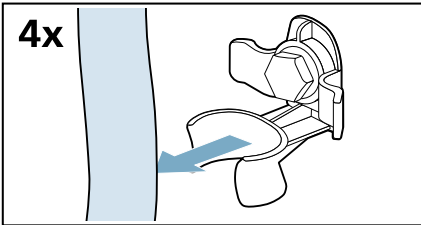

2. Dört taşıma destek vidasının tümünü gevşetiniz ve çıkarınız.

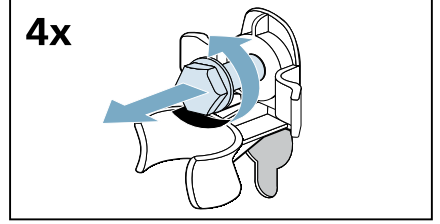

- a) Elektrik kablosunu tutuculardan çıkarınız.

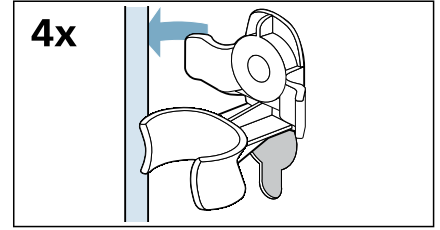

- b) Kovanları çıkarınız.

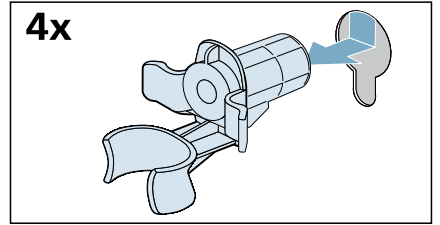

3. Kapakları yerine oturtunuz.

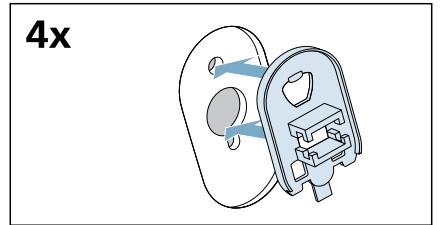

## tr Konumlandırma ve bağlantı

1. Takılan kancaların üzerine bastırarak kapakları tam olarak yerlerine kilitleyiniz.

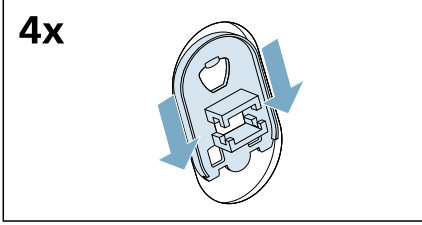

### Destek çubuklarının çıkartılması

1. Dikey taşıma çubuklarındaki tüm vidaları sökünüz ve çıkartınız.

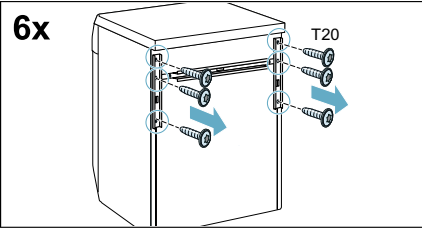

2. Taşıma çubuklarını çıkartınız.

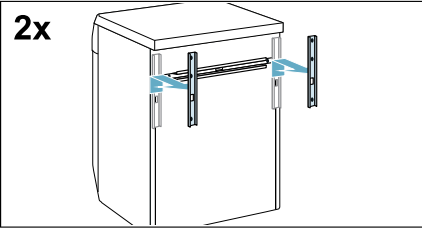

3. Yatay taşıma çubuğundaki vidaları sökünüz ve çıkartınız.

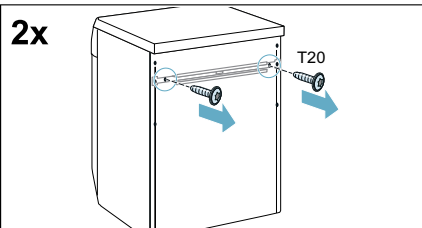

4. Taşıma çubuğunu çıkartınız.

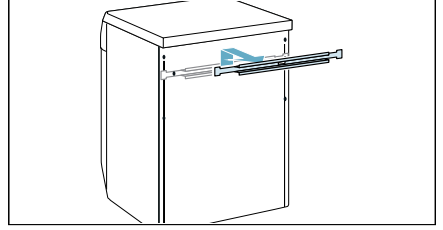

### Hortum ve kablo uzunlukları

#### Sol tarafta bağlantı

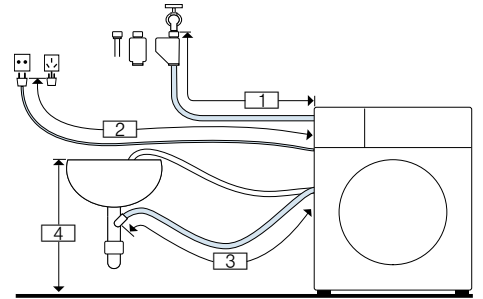

- |   |                |
|---|----------------|
| 1 | ~ 105 cm       |
| 2 | ~ 150 cm       |
| 3 | ~ 95 cm        |
| 4 | 60 cm ~ 100 cm |

veya

#### Sağ tarafta bağlantı

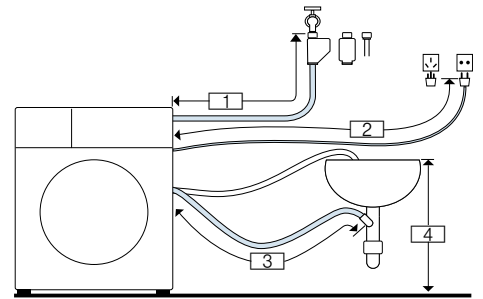

- |   |                |
|---|----------------|
| 1 | ~ 60 cm        |
| 2 | ~ 195 cm       |
| 3 | ~ 140 cm       |
| 4 | 60 cm ~ 100 cm |



**Bilgi:** Besleme hortumu sizin bağlantınız için çok kısa kaldıysa, müşteri hizmetlerinden bir uzatma parçası sipariş edebilirsiniz.

## Su girişi

### ⚠ Uyarı Ölüm tehlikesi!

Hareketli parçalara dokunulması durumunda elektrik çarpması tehlikesi vardır.

Aqua-Stop emniyet valfini\* suya daldırmayınız (bir elektrik valfi içerir).

\* Modele bağlı olarak

Cihazı bağlarken aşağıdakilere dikkat ediniz:

### Bilgiler

- Cihazı sadece soğuk şebeke suyu ile çalıştırınız.
- Cihazı, basınçsız bir sıcak su kazanının musluk bataryasına bağlamayınız.
- Kullanılmış bir giriş hortumu kullanmayınız. Sadece cihazla birlikte verilen veya yetkili bir satıcıdan satın alınan giriş hortumunu kullanınız.
- Su giriş hortumunu bükmeyiniz, ezmeyiniz veya kesmeyiniz (aksi durumda dayanıklılığı artık garanti edilemez).
- Vida bağlantılarını sadece elle sıkınız. Vida bağlantıları, bir aletle (pense) çok fazla sıkılırsa yiv zarar görebilir.

### Su şebekesinde optimum su basıncı

**En az** 100 kPa (1 bar)

**Maksimum** 1000 kPa (10 bar)

Musluk açıldığında su akışı en az 8 l/dak'dır.

Su basıncı bundan daha yüksekse, bir basınç düşürme valfi takılmalıdır.

## Bağlantı

1. Su besleme hortumunu su musluğuna ( $\frac{3}{4}$ " = 26,4 mm) ve cihaza bağlayınız:

– Model: **Standart**

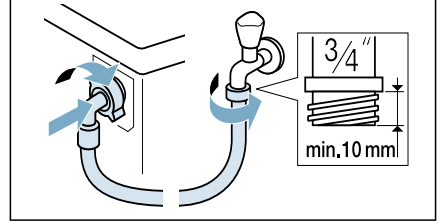

– Model: **Aqua-Secure**

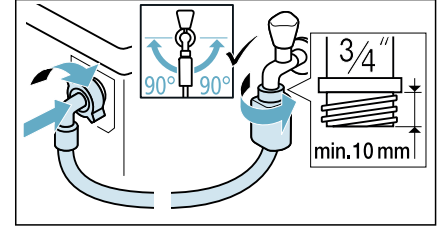

– Model: **Aqua-Stop**

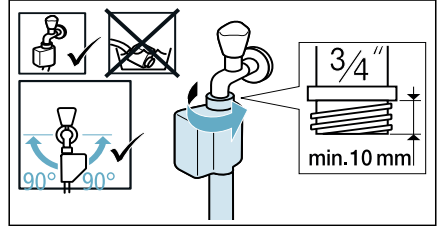

**Yararlı bilgi:** Ayrıca su besleme hortumu ile musluk arasına (modele bağlı olarak) bir harici su filtresi bağlayınız. Bu filtre su içindeki pislik partiküllerini filtreler. Kontaminantların giderilmesi için su filtresi düzenli aralıklarla temizlenmelidir. Bu sayede tıkanmalar önlenir. Su filtresinin kendi kurulum ve temizlik talimatları için ayrıca bkz. →.

2. Su musluğunu dikkatlice açınız, bağlantı noktalarında sızıntı olup olmadığını kontrol ediniz. Vida bağlantısı şebeke suyu basıncı altındadır.

## Su çıkışı

### ⚠ Uyarı

#### Haşlanma tehlikesi!

Yüksek sıcaklıklarda yıkıyorsanız sıcak su ile temas etmeniz durumunda (örn. sıcak suyu bir lavaboya boşaltırken) haşlanma tehlikeniz vardır. Sıcak suya dokunmayınız.

### Dikkat!

#### Su hasarı

Su pompalanırken, tahliye hortumu su basıncı altındadır ve lavabodan veya bağlantı noktasından kayarak çıkabilir. Tahliye hortumunu, kaymayacak şekilde sabitleyiniz.

### Dikkat!

#### Cihazın/çamaşırların zarar görmesi

Tahliye hortumunun uç kısmı, boşaltılan suyun içerisine girerse su makinenin içerisine geri çekilebilir ve bu, cihaza/ çamaşırlara zarar verebilir.

Aşağıdakilerden emin olunuz:

- Tapa, lavabodan boşalmayı engellemiyor.
- Tahliye hortumunun uç kısmı, boşaltılan suyun içine girmiyor.
- Su yeterince hızlı şekilde boşaltılıyor.

**Bilgi:** Tahliye hortumunu bükmeyiniz veya uzunlamasına germeyiniz.

## Bağlantı

### ■ Bir lavaboya boşaltma

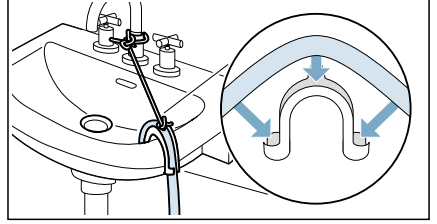

### ■ Bir sifona boşaltma

Bağlantı noktasının, 24 - 40 mm çapında bir hortum kelepçesi (yetkili satıcılardan temin edilebilir) kullanılarak sabitlenmesi gerekir.

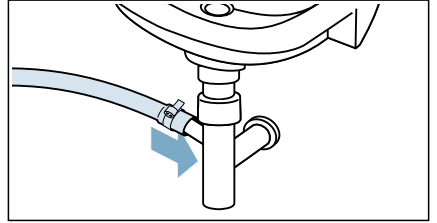

**Bilgi:** Hortum kelepçesi standart aksesuar değildir, yetkili satıcılardan temin edilebilir.

### ■ Kauçuk bağlantılı bir plastik boruya veya bir gider izgarasına boşaltma

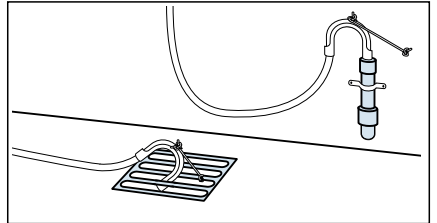

**Bilgi:** Plastik boru standart aksesuar değildir, yetkili satıcılardan temin edilebilir.

## Hizalanması

Bir su terazisi kullanarak cihazı eşit düzeye getiriniz.

Hatalı hizalama yüksek gürültüye, titremelere ve "gezinmeye" neden olabilir.

1. Bir anahtar kullanarak kilitleme somunlarını saat yönünde döndürerek gevşetiniz.

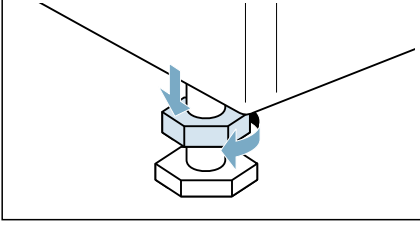

2. Bir su terazisi ile cihazın hizasını kontrol ediniz ve gerekiyorsa düzeltiniz. Cihazın ayaklarını döndürerek yüksekliği değiştiriniz. Cihazın dört ayağı da zemine iyice yerleştirilmelidir.

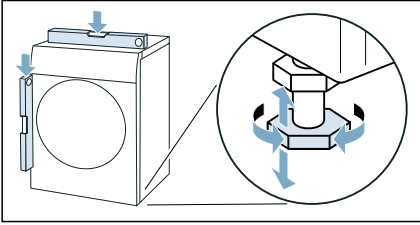

3. Kilitleme somununu gövdeye doğru sıkınız. Bunu yaparken ayağı sıkıca tutunuz ve yüksekliğini ayarlamayınız. Dört cihaz ayağındaki kilitleme somunu da gövdeye sıkıca vidalanmalıdır.

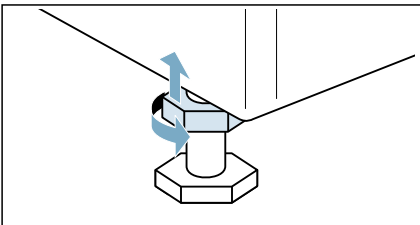

## Elektrik bağlantısı

### ⚠️ Uyarı Ölüm tehlikesi!

Hareketli parçalara dokunulması durumunda elektrik çarpması tehlikesi vardır.

- Elektrik fişine asla ıslak ellerle dokunmayınız veya fişi tutmayınız.
- Elektrik fişini fişinden tutarak çıkarınız ve asla kablosundan tutarak çıkarmayınız; bu, fişe zarar verebilir.

Aşağıdaki bilgileri inceleyiniz ve bunları sağlayınız:

### Bilgiler

- Şebeke voltajı ile cihaz üzerinde (anma değeri plakası) belirtilen voltajın aynı olmasını. Bağlanmış yük ile gerekli sigorta anma değeri plakası üzerinde belirtilmiştir.
- Cihazın sadece düzgün takılmış bir topraklı priz ile bir alternatif akıma bağlanmasını.
- Elektrik fişinin prize tam oturmuş olmasını.
- Topraklama sisteminin düzgün şekilde kurulmuş olmasını.
- Elektrik kablosunun sadece yetkili bir elektrisyen tarafından değiştirilmesini (gerekiyorsa). Yeni elektrik kablosu satış sonrası servisten temin edilebilir.
- Birden fazla priz/bağlantı veya uzatma kablosu kullanılmamasını.
- Bir topraklama kaçağı devre kesicisi kullanılıyorsa sadece ⚡ sembolüne sahip devre kesicilerin kullanılmasını. Yürürlükteki yasalarla uyumluluğu sadece bu sembol garantiler.
- Elektrik fişine istenildiğinde ulaşılabilmesini.
- Elektrik kablosunun bükülmüş, ezilmiş, değiştirilmiş, kesilmiş olmamasını veya ısı kaynakları ile temas halinde olmamasını.

## İlk kez yıkamadan önce

Cihaz fabrikadan çıkmadan önce kapsamlı biçimde incelenmiştir. Kalan test suyunu boşaltmak için **Tambur bakım** programını ilk defa çamaşır **olmadan** çalıştırınız.

### Bilgi:

- Cihaz kurulmuş ve düzgün bağlanmış olmalıdır. → "Konumlandırma ve bağlantı", Sayfa 13
  - Asla zarar görmüş bir cihazı çalıştırmayınız.
1. Fişi prize takınız.
  2. Su musluğunu açınız.
  3. Gösterge lambası yanana kadar ① tuşuna basınız ve sonra düğmeyi bırakınız. Cihaz açılır.
  4. Kapağı kapatınız. Hiçbir çamaşır koymayınız.
  5. **Tambur bakım 90 °C** programını seçiniz.
  6. Deterjan çekmecesini açınız.
  7. Bölme II içine yaklaşık 1 litre su ilave ediniz.
  8. Bölme II içine, hafif kirlere için üreticinin talimatlarına uygun bir standart deterjan koyunuz.
- Bilgi:** Aşırı köpüklenmeyi önlemek için, önerilen deterjan miktarının yalnızca yarısını kullanınız. Yünlüler için olan veya hafif yapıdaki deterjanları kullanmayınız.
9. Deterjan çekmecesini kapatınız.
  10. >III tuşuna basınız.
  11. Program sona erdiğinde, gösterge lambası sönene kadar ① tuşuna basınız ve ardından tuşu bırakınız.

**Cihazınız artık kullanıma hazırdır.**

## Taşıma

örn. evi taşıırken

### Hazırlık aşaması:

1. Su musluğunu kapatınız.
2. Besleme hortumundaki su basıncını düşürünüz. → Sayfa 45
3. Kalan suyu boşaltınız. → Sayfa 44
4. Cihazın fişini çekiniz.
5. Hortumları çıkarınız.
6. Gözleri boşaltınız.

### Dikkat!

### Gözlerden sızan deterjan/ yumuşatıcı nedeniyle cihazda hasar tehlikesi

Gözlerdeki deterjanın/yumuşatıcının sızması, örneğin elektronik sisteminde hasar oluşması sonucu cihazın doğru şekilde çalışmasını engelleyebilir. Cihazı taşımaya başlamadan önce gözleri boşaltınız.

### Taşıma kilitlerinin takılması:

1. Kapakları çıkarınız ve güvenli bir yerde tutunuz.

**Bilgi:** Gerekirse bir tornavida kullanınız.

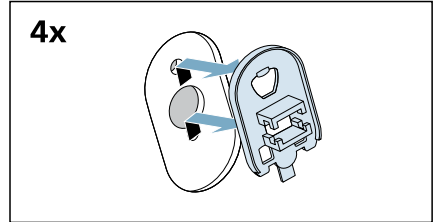
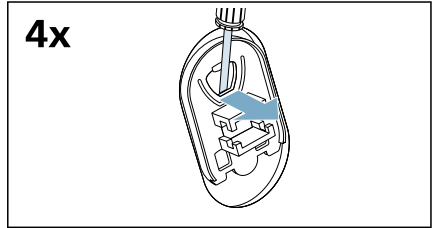

2. Dört kovanın tümünü takınız.

4x

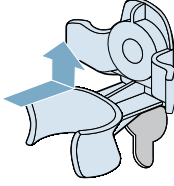

a) Elektrik kablosunu güvenli bir şekilde tutuculara sabitleyiniz.

4x

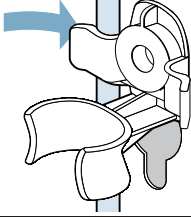

b) Vidaları takınız ve sıkınız.

4x

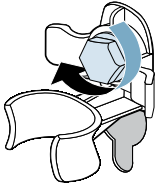

c) Hortumları güvenli şekilde tutuculara sabitleyiniz.

4x

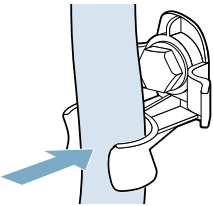

**Before switching on the appliance again:**

**Bilgiler**

- Destek çubuklarının sökülmesi **zorunludur.**
- Taşıma civatalarının sökülmesi **zorunludur.**
- Bölme II içine yakl. 1 litre su ilave ediniz ve **Boşaltma** programını seçerek başlatınız. Bu sayede bir sonraki çamaşır yıkama işleminde deterjanın kullanılmadan doğrudan çıkış borusuna akması önlenmiş olur.

## Cihazın öğrenilmesi

### Cihaz

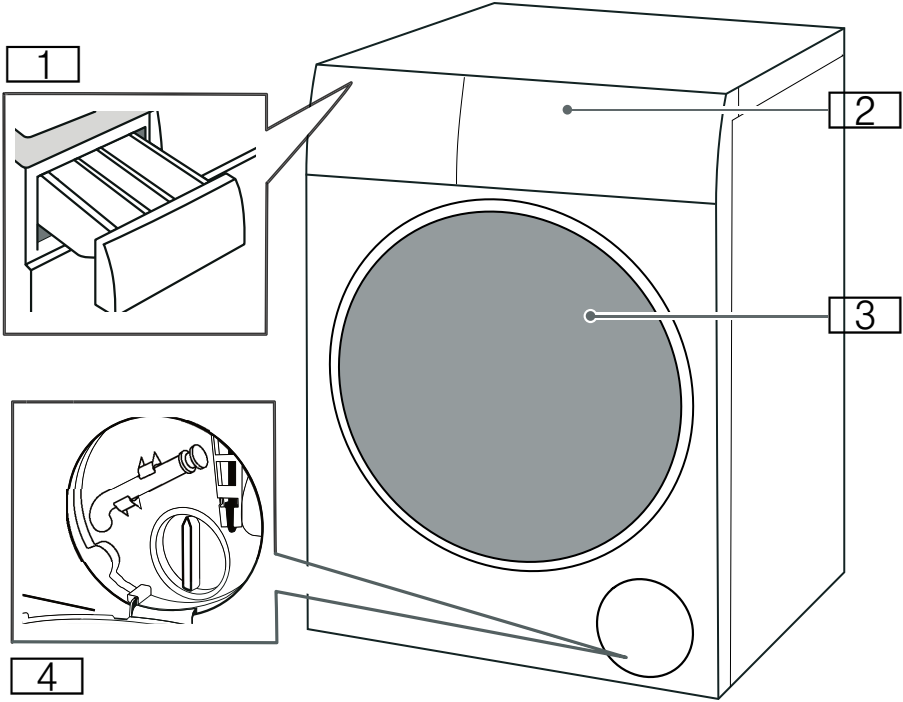

- 1 Deterjan çekmecesini
- 2 Kumanda paneli
- 3 Yükleme kapağı
- 4 Servis kapağı

## Kontrol paneli

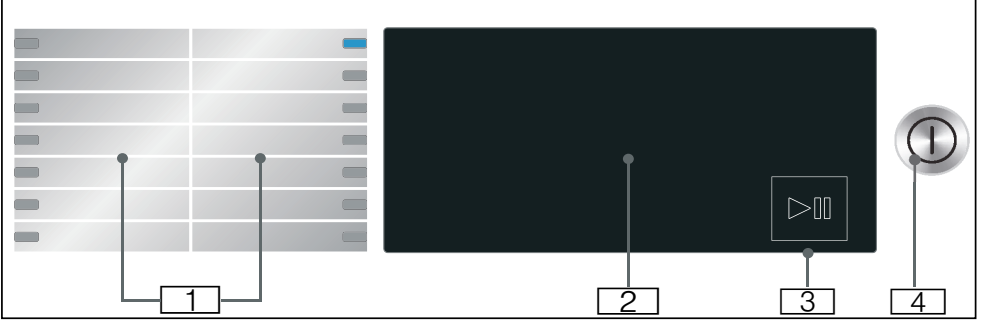

- 1 Seçilebilir programlar.
- 2 Dokunmatik ekran
- 3 Başlat/Beklet tuşu  
Programı başlatmak, duraklatmak (örneğin yıkamayı duraklatmak) ve iptal etmek için ▷||| düğmesine dokununuz.
- 4 Güç düğmesi  
Cihazı açmak/kapatmak için Ⓛ düğmesine basınız.

## Dokunmatik ekran

### Program varsayılan ayarları

90°	1400	
60°	1200	
40°	800	
30°	600	
20°	400	
* ⌘	⌘	

Ekran	Ayar	Açıklama
* - 90°	Sıcaklık	°C cinsinden belirlenebilen sıcaklık * = soğuk
⌘, 400- 1400*	Sıkma devri	Dev./dk. cinsinden sıkma devri (dakikada devir) ⌘ = Sıkma yok
2:30*	Programın kalan süresi	Programın kalan süresi s:dak (saat:dakika) cinsinden program seçimine bağlıdır
0,5 - 24 saat	"Kalan süre" saat	Program ... h (h = saat) sonra sona erer
10.0* kg/ 6.0* kg	Yıkama/ Kurutma için maksimum yük	kg cinsinden tavsiye edilen yük

\* Seçilen modele ve programa bağlı olarak.

### İlave program ayarları



Ekran	Ayar
	Wash+Dry
	Dry (Kurutma)
	⌘* (Dolap kurulumu+)
	⌘ (Dolap kurulumu)
	⌘ (Ütü kurulumu)
	⌘ (Ön yıkama)
	⌘ (Ek Durulama) → "İlave program ayarları", Sayfa 34
	⌘ (Kolay ütüleme)
	⌘ (ilave Su)
	≡⌘ Speed
	⌘ Eco
	☆ (Hafıza)
	⌘ (Gece Modu)



## Program ilerlemesi (program sırası) için durum göstergeleri

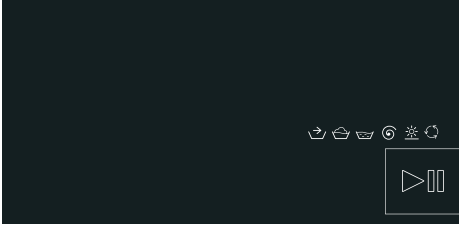

Ekran	Ayar
▶	Başlat/Beklet düğmesi
🗑️	Ön işlem
🚰	Yıkama
🚰	Durulama
🌀	Sıkma/Boşaltma
★	Kurutma
🔄	Kırıksıklık önleyici
End	Program sonu

## Çamaşır

### Çamaşırın yıkama için hazırlanması

#### Çamaşırın ve cihazın korunması

#### Dikkat!

#### Cihaz/kumaş hasarı

Yabancı nesnelere (örn. madeni paralar, ataçlar, iğneler, çiviler) yıkamaya veya makine parçalarına zarar verebilir.

Aşağıdaki talimatlar çamaşırınızı hazırlarken dikkate alınmalıdır:

- Tüm deterjanları, temizleme yardımcılarını, bakım ürünlerini ve temizleme maddelerini dozajlar her zaman üreticinin talimatlarına uyunuz.
- Maksimum yükü aşmayınız. Aşırı doldurma yıkama sonuçlarını olumsuz yönde etkileyecektir.
- Çamaşırın ön işleme tabi tutulması için (örn. kir çıkarıcı, ön yıkama spreyleri vb.) gereken deterjanlar ve temizleme maddelerini makine yüzeyinden uzak tutunuz. Nemli bir bez kullanarak tüm sprey kalıntılarını ve diğer kalıntıları veya damlaları hemen siliniz.
- Tüm cepleri boşaltınız. Tüm yabancı nesnelere çıkarınız.
- Metal parçaları çıkarınız (ataç vb.).
- Pantolonlar, trikolar ve örülmüş tekstil ürünleri, örn. örgü çamaşır, tişörtler ve sweatshirtler ters çevrilmelidir.
- Balenli sütyenlerin makinede yıkanıp yıkanamayacağı kontrol edilmelidir.
- Hassas çamaşırınızı çamaşır filesi veya çamaşır çantası içerisinde yıkayınız (külotlu çoraplar, balenli sütyenler vb.).
- Fermuarları, ve düğmeleri kapatınız.
- Cep ve yakalardaki tozları fırçayla temizleyiniz.
- Perde kornişlerini çıkarınız veya file ya da çanta içine koyunuz.

## Çamaşırın ayrılması

Çamaşırınızı bakım talimatlarına ve bakım etiketi üzerindeki üretici bilgilerine göre sınıflandırınız:

- Elyaf/kumaş tipi
- Renk
- **Bilgi:** Çamaşırın rengi bozulabilir. Beyaz ve renkli çamaşırını ayrı olarak yıkayınız. Yeni renkli çamaşırını ilk yıkamada ayrı olarak yıkayınız.
- Kirlilik
- Aynı derecede kirli olan çamaşırını birlikte yıkayınız.
  - **Az:** Ön işlem uygulamanızı gerektirmez, gerekirse  **Speed** ayarını seçiniz.
  - **Normal**
  - **Ağır:** Daha az çamaşır yükleyiniz, ilk olarak ön işlem uygulamanızı veya çamaşırını suda bekletmenizi gerektirir.
  - **Lekeler:** Lekeleri yeniyken çıkarınız/ön işleme tabi tutunuz. İlk olarak lekeyi sabunlu suya batırınız; çitilemeyiniz. Ardından çamaşırını uygun programda yıkayınız. İnatçı veya kurumuş lekeler bazen ancak birkaç yıkamadan sonra çıkar.
- Bakım etiketleri üzerindeki semboller

 Normal yıkama işlemi için uygundur;

 Hassas yıkama işlemi gereklidir;

 Son derece hassas yıkama işlemi gereklidir;

 örn. Narin/İpek programı

 Elde yıkama için uygundur;

 örn. Yünlüler Elde  programı

 Makinede yıkamayınız.

## Çamaşırın kurutma için hazırlanması

**Bilgi:** Dengeli bir kurutma sonucu elde etmek için çamaşırını aşağıdaki özelliklerine göre ayırınız:

- Kumaşın türü
- Bakım etiketleri üzerindeki bakım sembolleri.

Sadece üzerinde "dryer-proof" (makinede kurutulabilir) ibaresi olan veya aşağıdaki bakım sembollerini taşıyan çamaşırını kurutunuz:

-  : Seçebilirsiniz  
**Pamuklular/Havlu/Hijyen/myTime + Dry (Kurutma)**
-  : Seçebilirsiniz  
**Sentetikler/Mix/Yünlüler Elde  / Gömlek/Bluz + Dry (Kurutma)**

Aşağıdaki tekstil ürünleri kurutulamaz:

-  = "Kurutma yapmayınız" bakım sembolü
- Hassas çamaşır (ipek, sentetik perdeler).
- Sünger plastik veya benzeri malzeme içeren tekstil ürünleri.
- Leke çıkartıcı, petrol eteri, tiner gibi alev alabilen sıvılar ile işlenmiş tekstil ürünleri. Patlama tehlikesi!
- Saç spreyi veya benzeri maddeler içeren tekstil ürünleri.

## Bilgiler

- Elde yıkanan tekstil ürünleri kurutulmadan önce uygun sıkma devriyle sıkılmalıdır.
- Kurutma işleminden önce en uygun devirde sıkma yapınız. Pamuklular için en az 1000 rpm sıkma devri, hafif ütü gerektiren tekstil ürünleri için en az 800 rpm sıkma devri tavsiye edilir.
- Çamaşırları kurutmanın hemen ardından ütülemeyiniz. Kalan nemin dengeli şekilde dağılmasını sağlamak için öncesinde çamaşırların serilmesi tavsiye edilir.
- İyi bir kurutma performansı elde etmek için yorganların, havlu kumaşların ve diğer büyük tekstil ürünlerinin ayrıca kurutulması gerekir. En fazla 6 adet (veya 5 kg) havlu kumaş kurutunuz.
- Maksimum dolum miktarını aşmayınız.

## Kolalama

**Bilgi:** Çamaşıra yumuşatıcı uygulanmamalıdır.

1. Cihazı açınız.
2. **Durulama** programını seçiniz.
3. ☼ bölmesine üreticinin talimatlarında belirttiği miktarda kola ekleyiniz (gerekirse önce bölmeyi temizleyiniz).
4. ▷☐ tuşuna basınız.

## Boyama/boyasını çıkarma

Boya sadece normal evsel uygulama miktarında kullanılmalıdır. Tuz, paslanmaz çeliğe zarar verebilir. Her zaman boya üreticisinin talimatlarına uyunuz.

Giysileri beyazlatmak için cihazı **kullanmayınız.**

## Programlara genel bakış

### Seçilebilir program

Program/Çamaşır tipi	Seçenekler/Bilgiler
<b>Programın adı</b> Programın ne olduğu ve hangi kumaşlarda kullanıma uygun olduğu ile ilgili kısa bir açıklama.	Yıkama için maks. dolum miktarı/ Kurutma için maks. dolum miktarı kg cinsinden maks. dolum miktarı modele ve programa bağlı olarak °C cinsinden seçilebilir sıcaklık* dev./dk. cinsinden seçilebilir sıkma devri* mümkün olan ek program ayarları*
<b>Pamuklular</b> Pamuk veya ketenden yapılmış ısıya dayanıklı kumaşlar, sağlam kumaşlar.	10.0 (5,0**) kg/6,0 kg ❄ - 90 °C 400 - 1400 dev./dk. ⏸ Speed, 🌿 Eco, 🚰 (ilave Su), 🌀 (Kolay ütöleme), 🛑 (Ek Durulama), ⏴ (Ön yıkama), ☆ (Hafıza), 🌙 (Gece Modu), Wash+Dry, Dry (Kurutma), 📦+ (Dolap kuruluğu+), 📦 (Dolap kuruluğu), 🧺 (Ütü kuruluğu)
<b>Sentetikler</b> Sentetik malzemelerden veya karışık kumaşlardan oluşan çamaşırlar.	4,0 kg/2,5 kg ❄ - 60 °C 400 - 1400 dev./dk. ⏸ Speed, 🌿 Eco, 🚰 (ilave Su), 🌀 (Kolay ütöleme), 🛑 (Ek Durulama), ⏴ (Ön yıkama), ☆ (Hafıza), 🌙 (Gece Modu), Wash+Dry, Dry (Kurutma), 📦+ (Dolap kuruluğu+), 📦 (Dolap kuruluğu), 🧺 (Ütü kuruluğu)
<b>Mix</b> Pamuklulardan ve sentetik kumaşlardan oluşan karma yük.	4,0 kg/2,5 kg ❄ - 40 °C 400 - 1400 dev./dk. ⏸ Speed, 🌿 Eco, 🚰 (ilave Su), 🌀 (Kolay ütöleme), 🛑 (Ek Durulama), ⏴ (Ön yıkama), ☆ (Hafıza), 🌙 (Gece Modu), Wash+Dry, Dry (Kurutma), 📦+ (Dolap kuruluğu+), 📦 (Dolap kuruluğu), 🧺 (Ütü kuruluğu)

\* Modele ve programa bağlı olarak.

\*\* ⏸ Speed ek program ayarı ile daha düşük dolum miktarı.

Program/Çamaşır tipi	Seçenekler/Bilgiler
<b>Narin/İpek</b> Örneğin ipek, saten, sentetik elyaftan yapılmış hassas, yıkanabilir kumaşlar veya karışık kumaşlar (örneğin ipek bluzlar, ipek eşarp).	2,0 kg/- ❄ - 40 °C ⌚ - 800 dev./dk. ⚙ Speed, 🌿 Eco, 🚰 (ilave Su), 🔄 (Kolay ütüleme), 🏠 (Ek Durulama), ⬇ (Ön yıkama), ☆ (Hafıza), 🌙 (Gece Modu)
<b>Yünlüler Elde</b> Yünlü olan veya yün içeren, elle veya makineyle yıkanabilen kumaşlar; çamaşırların çekmesini önlemek için özellikle hassas yıkama programı, program sırasında daha uzun aralar vardır (bunlar esnasında çamaşırlar suda dinlenir). <b>Bilgi:</b> Kurutmanın ardından giysilerin çekmesini önlemek için hala az miktarda su bulunan giysileri lütfen programa sona erdikten sonra en kısa sürede bir yere sererek kurutmak üzere kurutucudan çıkartınız.	2,0 kg/1,0 kg ❄ - 40 °C ⌚ - 800 dev./dk. ☆ (Hafıza), 🌙 (Gece Modu), Wash+Dry, Dry (Kurutma), 🧺 (Ütü kuruluğu)
<b>Havlü</b> Havlú ve bornoz gibi havlú kumaşlı giysileri hijyenik bir şekilde temizlemek için. Optimum yıkama ve yumuşak dokunuş sonuçları elde etmek için ayarlı sıkma.	3,5 kg/3,5kg ❄ - 90 °C 400 - 1400 dev./dk. ⚙ Speed, 🌿 Eco, 🚰 (ilave Su), 🔄 (Kolay ütüleme), 🏠 (Ek Durulama), ⬇ (Ön yıkama), ☆ (Hafıza), 🌙 (Gece Modu), Wash+Dry, Dry (Kurutma), 📦* (Dolap kuruluğu+), 📦 (Dolap kuruluğu)
<b>Durulama/Sıkma/Boşaltma</b> Çamaşırı durulamak ve sıkma ve durulama suyunu boşaltmak için kombine ekstra program <b>Bilgi:</b> 🏠 (Ek Durulama) ayarı bu program için fabrika çıkışında etkinleştirilmiştir. <b>Çamaşırları sadece sıkma istiyorsanız:</b> 🏠* (Ek Durulama) ayarının etkinliğini kaldırınız ve gerekiyorsa sıkma devrini ayarlayınız. <b>Sadece suyu boşaltma istiyorsanız:</b> 🏠* (Ek Durulama) ayarının etkinliğini kaldırınız ve ⌚ ayarını seçiniz.	- - ⌚ - 1400 dev./dk. 🔄 (Kolay ütüleme), 🚰 (ilave Su), 🏠 (Ek Durulama), ☆ (Hafıza), Wash+Dry, 📦* (Dolap kuruluğu+), 📦 (Dolap kuruluğu), 🧺 (Ütü kuruluğu)
* Modele ve programa bağlı olarak. ** ⚙ Speed ek program ayarı ile daha düşük dolum miktarı.	

Program/Çamaşır tipi	Seçenekler/Bilgiler
<b>Tambur bakım</b> Tambur hijyeni veya tüy giderme için özel program.Hiçbir çamaşır koymayınız. 90°C = antibakteriyel program. 40°C = Antibakteriyel program; özel tambur temizleme deterjanı kullanılabilir. * = Kazandaki tüyleri veya havları gidermek içindir, antibakteriyel program değildir. <b>Tambur bakım</b> programı göstergesi yanıp sönüyorsa uzun süredir 60 °C veya daha yüksek sıcaklıklarda hiçbir program çalıştırmadınız demektir.	0,0 kg/0,0 kg *, 40°C, 90 °C 1200 dev./dk. ☆ (Hafıza), ☞ (Gece Modu)
<b>Bilgiler</b> <ul style="list-style-type: none"> <li>Tambur bakım bilgi sinyalinin açılıp/kapanması. → "Kazan bakım bilgisi sinyalinin açılıp/kapanması", Sayfa 41</li> <li>Deterjan dozajlaması yaparken her zaman üreticinin talimatlarına uyunuz.</li> </ul>	
<b>Hijyen</b> Pamuk ve ketenden yapılmış sağlam kumaşlar.	6,5 kg/5,0 kg * - 60 °C 400 - 1400 dev./dk.
<b>Bilgi:</b> Hijyenik düzeyde temiz olması gereken ve özellikle hassas ciltlere temas edecek çamaşırlar için özellikle uygundur; tanımlı bir sıcaklıkta daha uzun yıkama döngüsüne, daha yüksek bir su seviyesine ve daha uzun sıkma döngüsüne sahiptir.	≡⌚ Speed, ⌚ Eco, 🏠 (ilave Su), 🧺 (Kolay ütöleme), 🏠 (Ek Durulama), ⌚ (Ön yıkama), ☆ (Hafıza), ☞ (Gece Modu), Wash+Dry, Dry (Kurutma), 🏠* (Dolap kuruluğu+), 🏠 (Dolap kuruluğu), 🏠 (Ütü kuruluğu)
<b>Outdoor Plus</b> Membran kaplama ile su geçirmez olan ve hava koşullarına karşı koruma sağlayan giysilerin veya su geçirmez kumaşların yıkanması için yıkama döngüsünü takip eden su geçirmezlik sağlama	1,0 kg/1,0 kg * - 40 °C 400 - 800 dev./dk.
<b>Bilgiler</b> <ul style="list-style-type: none"> <li>Makinede yıkamaya uygun özel deterjanlar kullanınız; üreticinin talimatlarına uygun olarak doğru dozajda deterjanı II bölümüne ekleyiniz.</li> <li>Uygun miktarda su geçirmezlik maddesini (maks. 170 ml) 🧺 gözüne ekleyiniz.</li> <li>Çamaşıra yumuşatıcı uygulanmamış olmalıdır.</li> <li>Yıkamadan önce deterjan çekmecesini iyice temizleyiniz.</li> <li>Kurutmadan önce fermuarı indirmeniz ve iç katmanı ters yüz etmeniz tavsiye edilir.</li> </ul>	≡⌚ Speed, ⌚ Eco, 🏠 (ilave Su), 🧺 (Ek Durulama), ☆ (Hafıza), ☞ (Gece Modu), Wash+Dry, Dry (Kurutma), 🏠 (Dolap kuruluğu)
* Modele ve programa bağlı olarak. ** ≡⌚ Speed ek program ayarı ile daha düşük dolum miktarı.	

Program/Çamaşır tipi	Seçenekler/Bilgiler
<b>Gömlek/Bluz</b> Pamuk, keten, sentetik elyaf veya karışık kumaşlardan yapılan ve ütü gerektirmeyen gömlekler veya bluzlar.	2,0 kg/2,0 kg ❄ - 60 °C 400 - 800 dev./dk. ⚙ Speed, 🌿 Eco, 🚰 (ilave Su), 🧺 (Kolay ütüleme), 🏠 (Ek Durulama), 📌 (Ön yıkama), ☆ (Hafıza), 🌙 (Gece Modu), Wash+Dry, Dry (Kurutma), 🏠 (Dolap kuruluğu), 🧺 (Ütü kuruluğu)
<b>Buharlı Havalandırma</b> Koku giderme ve kırışıklık azaltma programı, sık yıkanması gerekmeyen yünlü veya keten giysiler, takımlar, vb. için uygundur.	-/1,0 kg - - ☆ (Hafıza), 🌙 (Gece Modu), Dry (Kurutma)
<b>Bilgiler</b> <ul style="list-style-type: none"> <li>Program sona erdikten sonra giysilerin 3-5 dakika süresince havalandırıldıkları bir ortama asılması tavsiye edilir. Programı tekrar tekrar kullanıyorsanız, tamburda kalan kokuyu yok etmek için yıkama programını ortada çalıştırmanız önerilir.</li> <li>Bu programda deterjan eklenemez.</li> </ul>	
<b>myTime</b> Karışık kumaşlar; pamuklu ve sentetikten üretilmiş olan az kirli çamaşırlar için. Programın süresi her defasında yeniden belirlenebilir. Maksimum program süresi yıkama için 60 dakika ve kurutma için 120 dakikadır ve 10 dakikalık dilimler halinde kısaltılabilir.	2,0 kg/6,0 kg ❄ - 40 °C 400 - 1200 dev./dk. 🚰 (ilave Su), 🧺 (Kolay ütüleme), 🏠 (Ek Durulama), ☆ (Hafıza), 🌙 (Gece Modu), Dry (Kurutma), 🧺 (Ütü kuruluğu)
<b>Bilgiler</b> <ul style="list-style-type: none"> <li>🏠 (Ek Durulama) ek program ayarıyla programın süresini arttırınız.</li> <li>→ (Kalan süre) programının varsayılan ayarı bu program için seçilemez.</li> <li>Bu programı kurutma için kullandığınızda, deterjan eklenemez.</li> </ul>	
<b>Süper Kısa 15'/Wash &amp; Dry 60'</b> Pamuk, keten, sentetik veya karışık kumaşlardan yapılmış olan, az miktarda ve hafif kirli giysiler için. Yıkama için yakl. 15 dak. Kurutma fonksiyonu seçili olduğunda, ardından ilave olarak yakl. 45 dak. kurutma işlemi uygulanır.	2,0 kg/1,0 kg ❄ - 40 °C 400 - 1200 dev./dk. ☆ (Hafıza), 🌙 (Gece Modu), Wash+Dry, 🏠 (Dolap kuruluğu)
<b>Bilgi:</b> Varsayılan program <b>Süper Kısa 15'</b> . <b>Wash+Dry</b> düğmesine dokunarak <b>Wash &amp; Dry 60'</b> programına geçebilirsiniz.	
* Modele ve programa bağlı olarak. ** ⚙ Speed ek program ayarı ile daha düşük dolum miktarı.	

## Kurutma tablosu

Önerilen kurutma programı	Seçenek	Kurutma dolum miktarı (kg)	Tahmini kurutma süresi (dak.)		
			☁ (Ütü kuruluğu)	☑ (Dolap kuruluğu)	☑+ (Dolap kuruluğu+)
Pamuklular/ Havlu/Hijyen	≡⌚ Speed	1,0-2,0	40-50	50-70	65-90
		2,0-4,0	50-75	70-95	90-135
		4,0-6,0	75-90	95-120	135-160
	🌿 Eco	1,0-2,0	45-65	60-90	75-110
		2,0-4,0	65-115	90-160	110-185
		4,0-6,0	115-150	160-240	185-265
Sentetikler/Mix/ Gömlek/Bluz	≡⌚ Speed	0,5-1,5	30-40	35-60	45-80
		1,5-2,5	40-60	60-90	80-110
	🌿 Eco	0,5-1,5	35-50	55-80	75-105
		1,5-2,5	50-75	80-120	105-145
Outdoor Plus		1,0	-	120	-

**i** Yukarıda listelenen süre, referans değerdir; gerçek kurutma etkisi, giysi türüne, giysi ağırlığına, dehidrasyon derecesine ve ortam sıcaklığına göre değişebilir.

**i** Dengeli bir kurutma etkisi elde etmek için ağır ve hafif giysileri ayırmanız önerilir. Örneğin kalın havluları yemek yapmak için kullanılan gömleklerden ayırınız.

**i** Büyük veya ağır giysileri kurutmak için ☑+ (Dolap kuruluğu+) önerilir.

**i** Kurutmanın ardından giysilerin katlanmasını azaltmak için kurutmaya az miktarda giysinin koyulması önerilir.

**i** Yukarıda belirtilmemiş olan program kurutma süresi için lütfen panel göstergesine bakınız.



## P+ Program varsayılan ayarları

Seçilen programlar için varsayılan ayarları değiştirebilirsiniz. Ayarlar, seçilen program çalışırken bile değiştirilebilir. Etkileri programın ne kadar ilerlemiş olduğuna göre değişir.

### Sıcaklık

Programın hangi aşamada olduğuna bağlı olarak ısı ayarını program öncesinde ve program sonrasında istediğiniz sıcaklığı ekrandan ayarlayarak yapabilirsiniz.

Ayarlanabilen maksimum ısı seçilen programa bağlıdır.

### Sıkma devri

Programın hangi aşamada olduğuna bağlı olarak sıkma devrini (rpm olarak; devir/dakika) programdan önce ve program sırasında istediğiniz devri ekrandan ayarlayarak değiştirebilirsiniz.

**Ayarı** ☒: ☒="Sıkma yok". Sadece su boşaltılır.

Çamaşırlar program biter bitmez cihazdan alınmayacaksa, çamaşırların kırılganlığını engellemek için "Sıkma yok" seçeneğini seçebilirsiniz.

Ayarlanabilecek maksimum hız, modele ve seçilen programa bağlı olarak değişir.

### Kalan süre

**Programı başlatmadan önce,** programın ne zaman sonra indirilmesini istediğinizi 0,5 saatlik kademeler halinde en fazla 24 saat olmak üzere önceden seçebilirsiniz (zamanında bitirme) (h = saat).

Bunu yapmak için:

1. Bir program seçiniz (**myTime** programı hariç). Seçilen program için program süresi gösterilir, örneğin **2:30** (saat:dakika).
2. İstediğiniz saat sayısı görüntülenene kadar **+** tuşuna birden çok defa basınız.

**Bilgi:** Ayarlanan değer **+** tuşuna bastığınızda artar ve **-** tuşuna bastığınızda azalır.

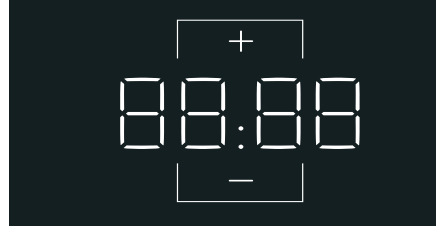

3. ▷||| tuşuna basınız. Program başlar. Seçilen saat sayısı (örn. **8 saat**) gösterge panelinde görüntülenir ve program başlayıncaya kadar geri sayım yapılır. Daha sonra program süresi görüntülenir.

**Bilgi:** Program çalışırken programın uzunluğu otomatik olarak ayarlanır. Varsayılan program ayarlarında veya ilave program ayarlarında yapılan değişiklikler de program süresini değiştirebilir.

### Programı başlattıktan sonra

(zamanında bitirme seçilmişse ve program henüz başlatılmamışsa), seçtiğiniz saat sayısını aşağıdaki şekilde değiştirebilirsiniz:

1. ▷||| tuşuna basınız.
2. Saat sayısını değiştirmek için **+** veya **-** tuşuna basınız.
3. ▷||| tuşuna basınız.

## **P+** İlave program ayarları

**Bilgi:** Mümkün olan ilave program ayarlarını genel bakış altında bulabilirsiniz; bunlar, modele göre farklılık gösterir.

İlave program ayarları seçerek çamaşırlarınız için daha uygun bir yıkama/kurutma işlemi gerçekleştirebilirsiniz.

Ayarlar, programın ilerlemesine bağlı olarak seçilebilir veya seçim kaldırılabilir.

Düğme gösterge ışığı, bir ayar etkinleştirildiğinde yanar.

Ayarlar, cihaz kapatıldıktan sonra muhafaza edilmez.

### **Wash+Dry**

Bir seferde yıkamalı ve kurutmalı devamlı döngü.

### **Dry (Kurutma)**

Yıkamasız kurutma döngüsü.

### **☒ (Dolap kuruluğu)**

Tek katmanlı kumaşlar için. Giysiler katlanabilir veya bir dolaba asılabilir.

### **☒+ (Dolap kuruluğu+)**

Kalın, çok katmanlı giysi parçalarından oluşan ve daha uzun kurutulması gereken kumaşlar için. Giysiler katlanabilir veya bir dolaba asılabilir.☒ **(Dolap kuruluğu)** değerinden daha kuru çamaşırlar.

### **☒ (Ütü kuruluğu)**

Kurutmanın ardından nemli kalması gereken ve ütüleme veya asma için uygun olan, normal, tek katmanlı çamaşırlar.

## **☒ Speed**

Normal performans ile tutarlı bir yıkama/kurutma sonucu elde ederek daha kısa sürede yıkama/kurutma.

Bu ilave program ayarını etkinleştirmek veya devre dışı bırakmak için ☒ **Speed** düğmesine dokununuz.

**Bilgi:** ☒ **Speed** ilave program ayarı etkin olduğunda, yıkama için maksimum dolum miktarı azalır ve kurutma işlemi için ekstra su gerekir.

## **☒ Eco**

Normal performans ile tutarlı bir yıkama sonucu elde ederek daha az enerji tüketimi ile yıkama.

Normal performans ile tutarlı bir kurutma sonucu elde ederek daha az su ile kurutma.

Bu ilave program ayarını etkinleştirmek veya devre dışı bırakmak için ☒ **Eco** düğmesine dokununuz.

**Bilgi:** ☒ **Eco** ilave program ayarı etkin olduğunda, yıkama performansını korumak amacıyla daha uzun süre daha düşük sıcaklıklarda yıkama; iyi kurutma sonucu elde etmek için daha uzun süre daha az su ile kurutma gerçekleştirilir.

## **☒ (Ön yıkama)**

Çok kirli çamaşırlar için ön yıkama.

Etkinleştirmek veya devre dışı bırakmak için ☒ **(Ön yıkama)** düğmesine dokununuz.

**Bilgi:** I ve II gözüne deterjan koyunuz.

## **☒ (Ek Durulama)**

Programa bağlı ilave durulama döngüsü; özellikle hassas ciltler ve/veya çok yumuşak su olan bölgeler için daha uzun program süresi.

## (Kolay ütüleme)

Devamında bir silkme işleminin yapıldığı ve sıkma devrinin düşürüldüğü özel bir sıkma işlemi sayesinde kırışıklık azaltılır.

Etkinleştirmek veya devre dışı bırakmak için  (**Kolay ütüleme**) düğmesine dokununuz.

**Bilgi:**  (**Kolay ütüleme**) etkinse, çamaşırlar sıkıldıktan sonra da ortalamanın üzerinde bir nem seviyesine sahip olmaya devam edecektir.

## (ilave Su)

Çamaşırların daha hassas şekilde yıkanması için su seviyesi yükseltilir.

Etkinleştirmek veya devre dışı bırakmak için  (**ilave Su**) düğmesine dokununuz.

## ☆ (Hafıza)

Burada seçtiğiniz bir programı favori ayarlarınızla kaydedebilirsiniz.

### Kaydetmek için:

1. Cihazı açınız.
2. Bir program seçiniz.
3. Gerekliyse varsayılan program ayarlarını değiştiriniz ve/veya ilave program ayarları seçiniz.
4. ☆ (**Hafıza**) düğmesine dokununuz ve düğmeyi yaklaşık üç saniye basılı tutunuz.

Ayarların tümü kısa süreli yanıp sönerse program kaydedilmiş demektir.

**Seçme:** Cihazı açtıktan sonra ☆ (**Hafıza**) düğmesine kısa süreliğine dokununuz.

**Sıfırlama:** Yeni programı ve ayarları seçtikten sonra ☆ (**Hafıza**) düğmesine tekrar dokunup düğmeyi yaklaşık üç saniye basılı tutunuz.

## (Gece Modu)

Sesi azaltmak için özel olarak tasarlanmış fonksiyon. Yıkama ve kurutma işleminin sesi azaltılır ve bitiş sinyali kapatılır.

**Bilgi:** Sessiz modu sadece yıkama için seçildiğinde, çamaşırlarda kalan nem biraz daha yüksek olur. Sıkma sonucu tatmin edici olmayabilir. Çamaşırları asmadan önce nemi daha fazla azaltmak için **Sıkma** programını seçebilirsiniz.



## Cihazın çalıştırılması

### Cihazın hazırlanması

Cihaz teslim edilmeden önce test edilmiştir. Test işleminden sonra kalan suyu gidermek için, ilk yıkama devresi **Tambur bakım** programı kullanılarak çamaşır olmadan çalıştırılmalıdır.  
→ "İlk kez yıkamadan önce", Sayfa 20

### Bilgiler

- Asla zarar görmüş bir cihazı çalıştırmayınız!
- Müşteri hizmetlerine haber veriniz!

1. Fişi prize takınız.



### Uyarı

### Elektrik çarpması sonucu ölüm riski!

Elektrik geçen parçalara dokunulması durumunda ölüm riski.

- Elektrik fişini kesinlikle elektrik kablosundan çekerek çıkarmayınız.
- Elektrik fişini kesinlikle ıslak ellerle takmayınız/çıkarmayınız.

tr Cihazın çalıştırılması

2. Su musluğunu açınız.

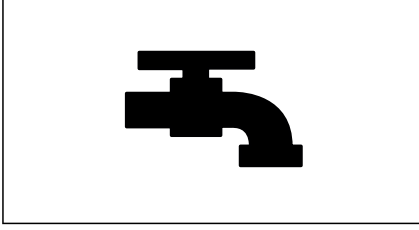

3. Cihaz kapağını açınız.

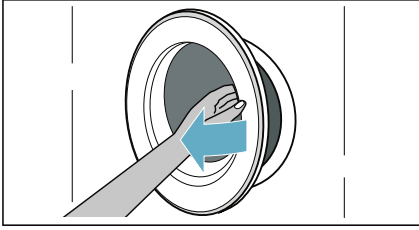

## Cihazın açılması/porogram seçilmesi

Gösterge lambası yanana kadar ① düğmesine basınız ve sonra düğmeyi bırakınız. Cihaz açılır.

Her zaman fabrikada önceden ayarlanmış olan **Pamuklular** programı görünür.

Bu programı kullanabilir veya farklı bir program seçebilirsiniz.

**Bilgi:** Çocuk emniyetini etkinleştirdiyseniz bir program ayarlayabilmek için önce bu kilidi devre dışı bırakmalısınız.

Dokunmatik ekranda seçilen program için ön ayarlar ve maksimum yük gösterilir:

Görüntülenen ön ayarları kullanabilir veya → "Program varsayılan ayarları", Sayfa 33 seçeneği değiştirerek ve/veya → "İlave program ayarları", Sayfa 34 seçeneğini seçerek çamaşırlara en uygun olarak seçilen programı ayarlayabilirsiniz.

## Çamaşırların tambura yerleştirilmesi

Çamaşırları yerleştiriniz.

Kapağı kapatınız.

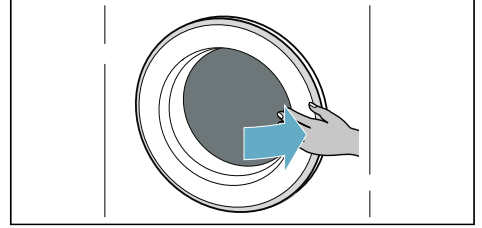
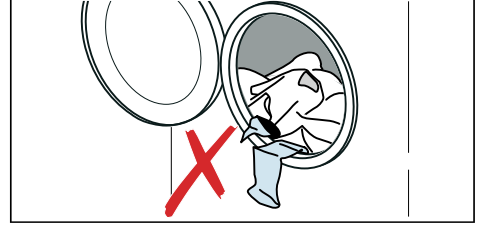

## Bilgiler

- Önceden ayırdığınız çamaşırları açarak teker teker yerleştiriniz. Büyük ve küçük çamaşırları karıştırınız. Farklı boyutlardaki çamaşırlar sıkma devresi sırasında daha iyi dağılır. Yalnızca büyük veya yalnızca küçük çamaşırlar dengesiz bir dolum miktarına neden olabilir.
- Belirtilen maksimum dolum miktarına dikkat ediniz. Aşırı doldurma, yıkama/kurutma sonucunu olumsuz etkiler ve kırıksıklığa neden olur. Makinenin kapağı ile körük lastik arasına çamaşır sıkışmadığından emin olunuz ve kapağı kapatınız.

## Deterjan ve bakım ürününün dozajlanması ve eklenmesi

### Dikkat!

#### Cihaz hasar görebilir

Çamaşırların ön işleme tabi tutulması için gereken deterjanlar ve temizleme maddeleri (örn. leke çıkarıcı, ön yıkama spreyleri vs.) cihazın yüzeyine hasar verebilir.

Bu maddeleri cihaz yüzeylerinden uzak tutunuz. Nemli bir bez kullanarak tüm sprey kalıntılarını ve diğer kalıntıları/damlaları hemen siliniz.

#### Dozajlama

Deterjan ve bakım ürünü dozajlarını aşağıdakilere göre ayarlayınız:

- su sertliği (sular idaresine sorunuz),
- üreticinin ambalaj üzerindeki bilgileri,
- çamaşır miktarı,
- kirlilik.

#### Gözlerin doldurulması

1. Deterjan çekmesini çekiniz.



#### Uyarı

#### Göz / cilt tahriş olabilir!

Cihaz çalışırken deterjan çekmecesini açılırsa deterjan/bakım ürünü dışarı akabilir.

Çekmeceyi dikkatlice açınız.

Deterjanın/bakım ürününün gözlerinize veya cildinize temas etmesi halinde iyice durulayınız. Bunları yanlışlıkla yutmanız durumunda doktora başvurunuz.

2. Deterjanı ve/veya temizleme ürününü dökünüz.

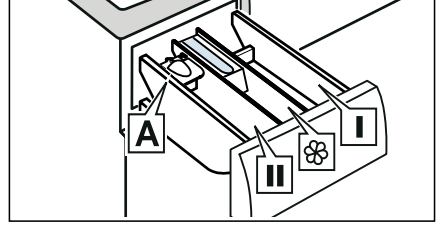

- Göz **I** Ön işlem deterjanı ve giysi dezenfektanı. (sadece ön işlem ve dezenfeksiyon fonksiyonu olan cihazlar için)
- Göz **☼** Yumuşatıcı, kola. Maksimum dolum miktarını aşmayınız.
- Göz **II** Ana yıkama için deterjan, su sertliği giderici, beyazlatıcı, leke çıkartıcı.
- Göz **A\*** Sıvı deterjan dozajlaması için.

\*modele bağlı olarak

#### Bilgiler

- Tüm deterjanları, temizleme yardımcılarını, bakım ürünlerini ve temizleme maddelerini dozlarırken her zaman üreticinin talimatlarına uyunuz.
- Yoğun kıvamlı kumaş yumuşatıcısını ve kumaş kremi su ile inceltiniz. Bu sayede tıkanmalar önlenir.
- Cihaz çalışırken deterjan çekmecesini açacağınız zaman dikkatli olunuz.

## Sıvı deterjan için ölçme yardımı A\*

\*modele bağlı olarak

Sıvı deterjanın doğru miktarda ölçülmesi için A ölçme yardımını konumlandırınız:

1. Deterjan çekmecesini çekiniz. İçteki ek parçayı aşağı bastırınız ve çekmeceyi tamamen çıkartınız.

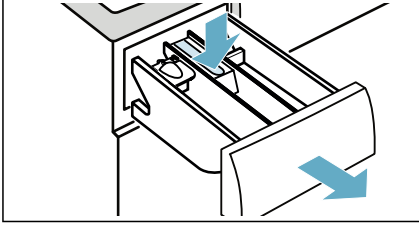

2. Ölçme yardımını öne kaydırınız, aşağı katlayınız ve yerine yerleştiriniz.

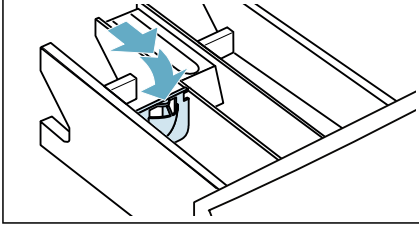

3. Çekmeceyi yeniden takınız.

**Bilgi:** Jel deterjanlar ve çamaşır tozları veya ön işlemler için veya "Zamanında sonlandır" süresi seçildiğinde ölçme yardımını kullanmayınız.

**Ölçme yardımı olmayan modellerde,** sıvı deterjanı uygun göze dökünüz ve tambura yerleştiriniz.

## Programın başlatılması

▶▶▶ tuşuna 1~2 saniyeliğine basılı tutunuz, ardından tuşu bırakınız. Program başlatılır ve cihazın kapağı kilitletir.

Dokunmatik ekranda **Kalan süre** süresi gösterilir ve program başlayana kadar geriye doğru sayılır. Yıkama programı başlatıldıktan sonra program süresi gösterilir. Ve program ilerlemesi ile ilgili göstergeler yanar.

→ "Dokunmatik ekran", Sayfa 24

### Bilgi: Köpük algılama

Dokunmatik ekranda 🌀 sembolü de yanıyor ise cihaz, yıkama çevrimi sırasında çok fazla köpük algılamıştır ve köpüğü yok etmek için otomatik olarak ilave bir durulama işlemi etkinleştirmiştir.

Yanlışlıkla ayarlanmasını önlemek için programı kilitlemek istiyorsanız çocuk emniyetini seçebilirsiniz.

## Çocuk kilidi



Belirlediğiniz fonksiyonların yanlışlıkla değiştirilmesini engellemek için cihazın ayarlarını kilitleyebilirsiniz. Bunun için çocuk kilidini devreye alınız.

Çocuk kilidini **devreye almak/devre dışı bırakmak** için 🌀 3 sec tuşuna basınız ve tuşu basılı tutunuz.



Çocuk kilidini devreye almak için:

Program başladıktan sonra 🌀 3 sec tuşuna basınız ve tuşu 3 saniye süreyle basılı tutunuz.

- 🌀 3 sec yanıyor: Çocuk kilidi etkinleştirildi.
- 🌀 3 sec yanıp sönüyor: Çocuk kilidi devredeyken herhangi bir tuşa basıldığında 🌀 3 sec tuşu yanıp söner.

**Bilgi:** Program sona erdiğinde **End** görüntülenir. Kapı kapalı. Çocuk kilidini devre dışı bırakmanızı hatırlatmak için  **3 sec** ve  görüntülenmeye devam eder.

Çocuk kilidini devreden çıkarmak için:



 **3 sec** tuşuna basınız ve  **3 sec** gösterge lambası sönene kadar tuşu basılı tutunuz.

## Çamaşır eklenmesi/çıkarılması

Programı başlattıktan sonra gerekiyorsa çamaşır ekleyebilir veya çıkarabilirsiniz.

 tuşuna dokununuz. Cihaz, yeniden yüklemenin mümkün olup olmadığını kontrol eder.

Dokunmatik ekranda aşağıdaki görünürse:

-  sembolü kaybolur; yeniden yükleme mümkündür.
-  sembolü yanar; yeniden yükleme mümkün değildir.



**Programa devam etmek için**  tuşuna dokununuz. Program otomatik olarak devam eder.

## Bilgiler

- Çamaşır eklerken makinenin kapağını çok uzun süre açık bırakmayınız; çamaşırın suyu akabilir.
- Güvenlik nedeniyle ısı seviyesi veya ısı çok yüksek olduğunda veya kazan dönerken kapak kilitli kalır ve bu süre zarfında çamaşır eklemek mümkün olmaz.

## Programın değiştirilmesi



Yanlışlıkla doğru olmayan bir program başlatırsanız programı aşağıdaki gibi değiştirebilirsiniz:

1.  tuşuna basınız.
2. Başka bir program seçiniz.
3. Ve  tuşuna tekrar basınız. Yeni program baştan başlar.



**Bilgi:** Kurutma devreye sokulduysa, kurutma programını değiştirmek için cihazı kapatmanız ve tekrar açmanız gerekir.

## Programın iptal edilmesi

Yüksek sıcaklıkta yıkama programları için:

1.  tuşuna basınız.
2. Çamaşırını soğutmak için: **Durulama** tuşuna basınız.
3.  tuşuna basınız.

Düşük sıcaklıkta yıkama programları için:

1.  tuşuna basınız.
2. **Sıkma** seçiniz.
3.  tuşuna basınız.

Kurutma prosesindeki programlar için:

1. Cihazı kapatınız.
2. Cihazı tekrar açınız.
3. Çamaşırını soğutmak için: **myTime** + **Dry (Kurutma)** tuşuna basınız.
4.  tuşuna basınız.

## Program sonu

Dokunmatik ekranda **End** yanar,  ve  göstergeleri kapanır.

Ø seçtiyseniz, durulama işleminden sonra sıkma döngüsü gerçekleştirilmez ve sadece su boşaltılır.

## Bilgiler

- Kurutma programı sona ermeden önce göstergede **Hot** sembolü yanıp sönerse tamburdaki sıcaklık yüksek demektir. Tamburdaki sıcaklık düşene kadar tambur soğutma programı çalışır.
- Kurutma işlemi sona erdikten sonra çamaşırını zamanında çıkartmamanız halinde çamaşırın buruşmasını önlemek için buruşma önleme işlemi başlar. Bu işlem yaklaşık 30 dakika sürer. Süre ekranında **0:00** görüntülenir ve durum sembolü olarak da  sembolü gösterilir. Bu işlemi sonlandırmak için dokunmatik ekranın istediğiniz bir yerine dokunabilirsiniz, bu durumda kapak açılabilir ve çamaşır dışarı çıkarılabilir

## Çamaşırın boşaltılması/ cihazın kapatılması

1. Gösterge lambası sönene kadar ① tuşuna basınız ve sonra tuşu bırakınız. Cihaz kapanır.
2. Kapağı açınız ve çamaşırları çıkarınız.
3. Su musluğunu kapatınız.  
**Bilgi:** Aqua-Stop modelleri için gerekli değildir.

### Bilgiler

- Tamburun içerisinde çamaşır bırakmayınız. Bunlar, sonraki yıkamada çekebilir veya başka bir çamaşıra renk verebilir.
- Tambur ve körük lastik içerisindeki tüm yabancı nesnelere çıkarınız - paslanma riski.
- Körük lastiği kuru şekilde siliniz.

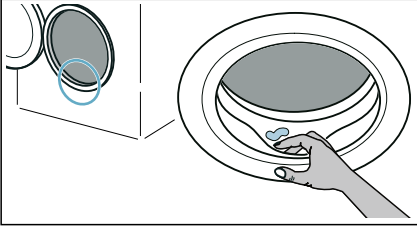

- Kalan suyun buharlaşması için kapağı ve deterjan çekmecelerini açık bırakınız.
- Cihaz hala kilitli olabileceğinden her zaman program bitene kadar bekleyiniz. Ardından tekrar cihazı açınız ve kilidinin açılmasını bekleyiniz.

## Cihaz ayarları

### Otomatik kapanma

Cihaz uzunca bir süre (cihaz içindeki su seviyesine bağlı olarak en az 20 dakika) çalıştırılmazsa, program başlatılmadan önce veya program bittikten sonra cihaz otomatik olarak kapanır. Cihazı açmak için ① güç tuşuna tekrar basınız.

### Temel ayarlar

Temel ayarlara erişmek için  (**Gece Modu**) düğmesine dokununuz ve düğmeyi yaklaşık 3 saniye basılı tutunuz. Kumanda panelinde şu gösterilir:

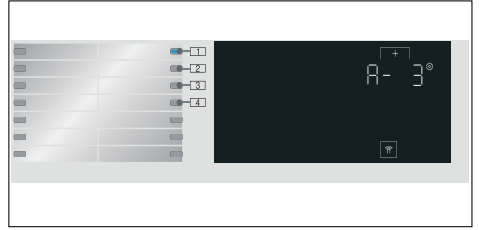

Aşağıdaki temel ayarları değiştirebilirsiniz:

- Bitiş sinyalinin ses seviyesini.
- Düğmelerin ses seviyesini.
- Dokunmatik ekranın parlaklığını.
- Tambur bakım bilgi sinyalinin açılıp/ kapanması.



## Sonlanma sinyali

Bitiş sinyalinin sesini ayarlamak için **1** konumunu seçip **+** düğmesini kullanabilirsiniz, örn. **A-3**.

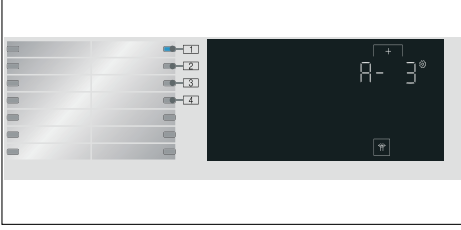

### Mümkün olan ayar değerleri:

- 0 kapalı
- 1 sessiz
- 2 orta
- 3 yüksek sesli
- 4 çok yüksek sesli

## Tuş sesi

Düğme sinyalinin sesini ayarlamak için **2** konumunu seçip **+** düğmesini kullanabilirsiniz, örn. **b-3**.

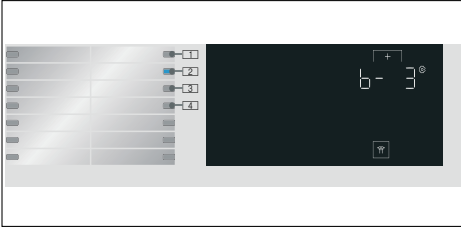

### Mümkün olan ayar değerleri:

- 0 kapalı
- 1 sessiz
- 2 orta
- 3 yüksek sesli
- 4 çok yüksek sesli

## Parlaklık

Mümkün olan ayar değerleri: 1 - 4

Dokunmatik ekranın parlaklığını ayarlamak için **3** konumunu seçip **+** düğmesini kullanabilirsiniz, örn. **ç-3**.

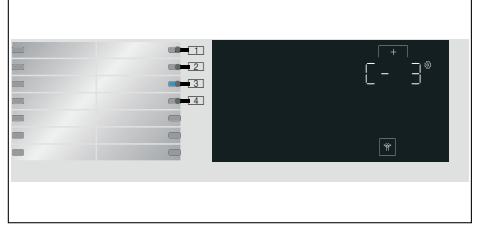

### Mümkün olan ayar değerleri:

- 1 çok parlak değil
- 2 normal seviyede parlaklık
- 3 parlak
- 4 çok parlak

## Kazan bakım bilgisi sinyalinin açılıp/kapanması

**Tambur bakım** bilgi sinyalini açmak veya kapatmak için **4** konumunu seçip **+** düğmesini kullanabilirsiniz, örn. **d-1**.

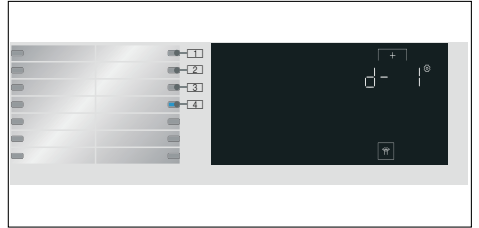

### Mümkün olan ayar değerleri:

- 0 kapalı
- 1 açık



## Sensörler

### Dengesiz yük algılama sistemi

Otomatik dengesiz yük algılama sistemi dengesizlikleri algılar ve tamburda sıkma sürekli olarak başlatıp durdurarak çamaşırların eşit bir şekilde dağılmasını sağlar.

Eğer çamaşırlar son derece eşit biçimde dağılmamışsa, sıkma hızı azaltılır ve güvenlik gerekçeleriyle sıkma devirleri yürütülmez.

**Bilgi:** Büyük ve küçük çamaşırları tambur içinde eşit biçimde dağıtınız.



## Temizlik ve bakım



### Uyarı

#### Ölüm tehlikesi!

Hareketli parçalara dokunulması durumunda elektrik çarpması tehlikesi vardır. Cihazı kapatınız ve elektrik fişini prizden çıkarınız.

### Dikkat!

#### Yangın ve patlama tehlikesi!

Temizleme solventi gibi solventler içeren temizlik malzemeleri nedeniyle toksik buharlar oluşabilir. Solvent içeren temizlik malzemeleri kullanmayınız.

### Dikkat!

#### Cihaz hasar görebilir!

Temizleme solventi gibi solventler içeren temizlik malzemeleri, cihaz içerisindeki parçalara ve yüzeylere zarar verebilir. Solvent içeren temizlik malzemeleri kullanmayınız.

## Cihaz gövdesi/kontrol paneli

- Deterjan artıklarını hemen temizleyiniz.
- Gövdeyi ve kontrol panelini yumuşak, nemli bir bezle siliniz.
- Aşındırıcı bez, sünger veya deterjan (paslanmaz çelik temizleyici) kullanmayınız.
- Cihazı su püskürtme ile temizlemeyiniz.

## Tambur

Klor içermeyen temizlik malzemeleri kullanınız, bulaşık teli kullanmayınız.

Cihaz içerisinde koku varsa veya kazanı temizlemek için cihazda çamaşır olmadan **Tambur bakım 90 °C** programını çalıştırınız.

## Kireç giderme

Deterjan düzgün şekilde ölçülmüşse kireç giderme işlemine gerek olmaz. Ancak gerekiyorsa kireç giderme malzemesi için üreticinin talimatlarına uyunuz. İnternet sitemizden veya müşteri hizmetlerinden uygun kireç gidericileri temin edebilirsiniz.

## Deterjan çekmecesinin boşaltılması, deterjan çekmecesinin ve yuvasının temizlenmesi

Cihazınızda deterjan veya yumuşatıcı kalıntısı varsa:

1. Deterjan çekmecesini çekiniz. İçteki ek parçayı aşağı bastırınız ve çekmeceyi tamamen çıkartınız.

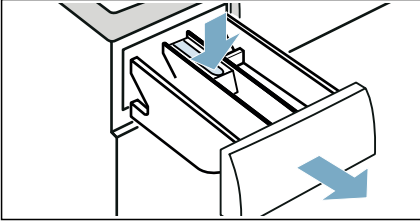

2. Parçayı çıkartmak için: Parmağınızla parçayı aşağıdan yukarı doğru itiniz.

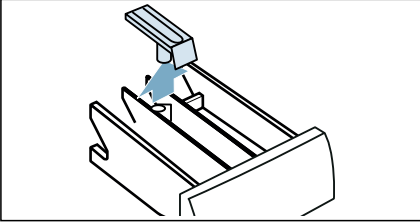

3. Deterjan gözü tepsisini ve parçayı su ve fırça ile temizleyiniz ve kurutunuz. Yuvanın içini de temizleyiniz.

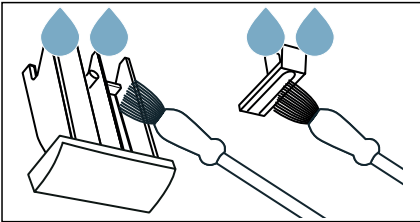

4. Parçayı yerleştiriniz ve kilitleyiniz (silindiri kılavuz piminin üstüne itiniz).

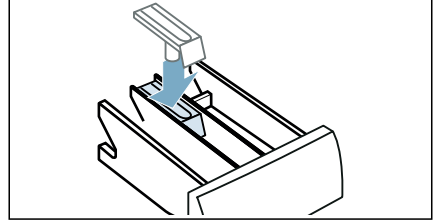

5. Deterjan çekmecesini içeri itiniz.

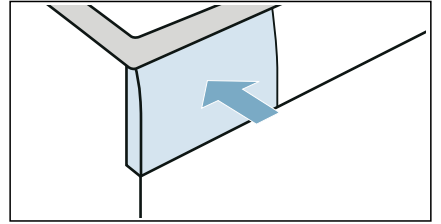

**Bilgi:** Kalan suyun buharlaşabilmesi için deterjan çekmecesini açık bırakınız.

## Boşaltma pompası tıkalı

**Bilgi:** Daha fazla suyun içeri akmasını önlemek ve pompa aracılığıyla boşaltılmasını sağlamak için su musluğunu kapatınız.

### ⚠ Uyarı

#### Haşlanma tehlikesi!

Yüksek sıcaklıklarda yıkama yaptığınızda su çok sıcak olur. Sıcak suyla temas etmeniz halinde haşlanmanız söz konusu olabilir. Önce suyun soğumasını bekleyiniz.

1. ① tuşuna basınız. Elektrik fişini çekiniz.
2. Servis kapağını açınız.

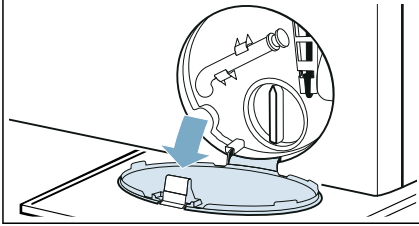

3. Gider hortumunu haznesinden çıkarınız. Contalı kapağı çıkartınız ve suyu uygun bir kap içine boşaltınız. Contalı kapağı değiştiriniz ve gider hortumunu yeniden haznesine yerleştiriniz.

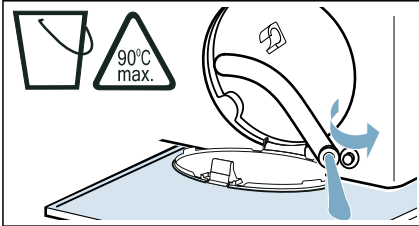

4. Pompa kapağının vidalarını dikkatlice sökünüz; kalan su dökülebilir. İç kısmı, pompa kapak vidasını ve pompa gövdesini temizleyiniz. Boşaltma pompası içindeki pervane dönebiliyor olmalıdır.

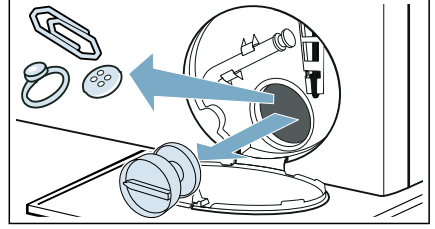

5. Pompa kapağını yeniden takıp vidalayınız. Tutamak dikey pozisyonda olmalıdır.

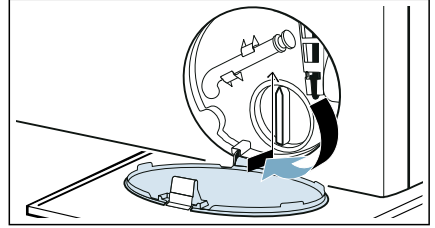

6. Servis kapağını kapatınız.

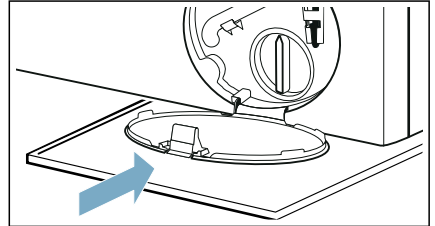

**Bilgi:** Kullanılmayan deterjanın sonraki yıkama sırasında doğrudan çıkış borusuna akmasını önlemek için: Bölme II içine 1 litre su ilave ediniz ve **Boşaltma** programını başlatınız.

## Sifondaki tahliye hortumu tıkanmış

1. ① tuşuna basınız. Elektrik fişini çıkarınız.
2. Hortum kelepçesini gevşetiniz. Gider hortumunu dikkatli şekilde çıkarınız; kalan su dökülebilir.
3. Gider hortumu ve sifon bağlantı parçasını temizleyiniz.

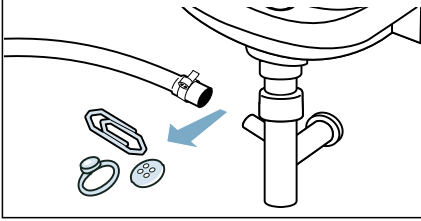

4. Gider hortumunu yeniden takınız ve hortum kelepçesi kullanarak bağlantı yerini sabitleyiniz.

## Su beslemesindeki filtre tıkanmış

### Besleme hortumundaki su basıncının boşaltılması:

1. Su musluğunu kapatınız.
2. **Pamuklular** (≡Speed ayarını etkinleştirme) programını seçiniz.  
**Bilgi:** Cihazınızda akıllı dozaj sistemi mevcutsa\*, ayrıca akıllı dozaj sistemini de devre dışı bırakmanız gerekir.
3. ▷||| tuşuna basınız. Programı yaklaşık 40 saniye çalıştırınız.
4. ① düğmesine basınız.
5. Elektrik fişini çekiniz.

\* Modüle bağlı olarak

## Filtreleri temizleyiniz:

1. Hortumu cihazın arkasından çekip çıkartınız.

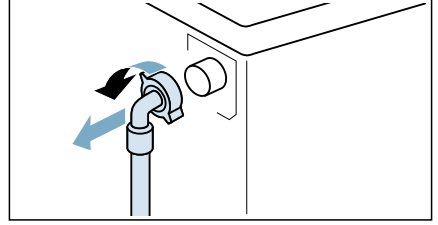

2. Pense kullanarak fitreyi çıkartınız.

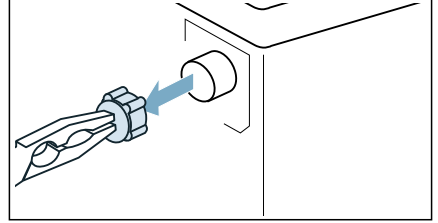

3. Filtreyi küçük bir fırça ile temizleyiniz.

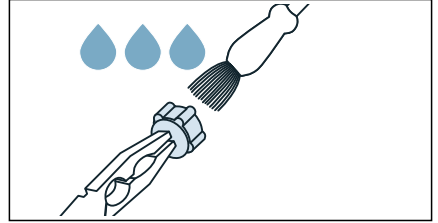

4. Hortumu bağlayınız ve sızıntı olup olmadığını kontrol ediniz.

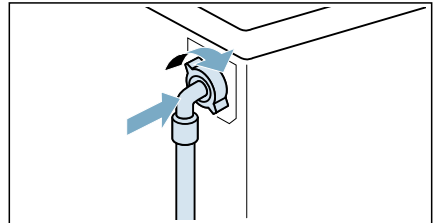

## ? Hatalar ve olası çözüm yöntemleri

### Acil durum kolu

Örn. bir elektrik kesintisi veya güç düşüşü durumunda

Güç kaynağı geri geldiğinde program çalışmaya devam eder.

Ancak çamaşırların çıkarılması gerekiyorsa cihazın kapağı aşağıdaki şekilde açılabilir:

#### ⚠ Uyarı

#### Haşlanma tehlikesi!

Yüksek ısılarda yıkama yapıyorsanız, sıcak su ve çamaşırlarla temas etmeniz halinde haşlanma tehlikemiz vardır. Mümkünse önce soğumasını bekleyiniz.

#### ⚠ Uyarı

#### Yaralanma tehlikesi!

Hala dönmekte olan bir tamburun içine elinizi sokarsanız eliniz yaralanabilir. Tambura dönerken dokunmayınız. Tamburun dönmesi tamamen durana kadar bekleyiniz.

#### Dikkat!

#### Su hasarı!

Sızan su, su hasarına neden olabilir. Camdan su görünüyorsa makinenin kapağını açmayınız.



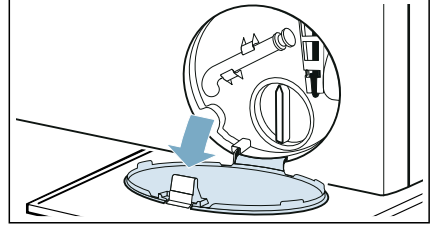

1. ① tuşuna basınız. Elektrik fişini çekiniz.
2. Servis kapağını açınız.

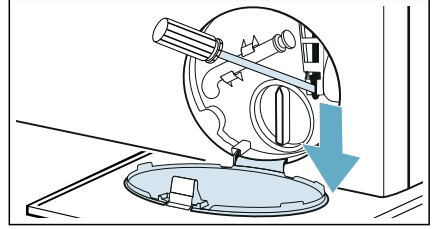

3. Suyu boşaltınız. → Sayfa 44
4. Acil durum kilidini bir aletle aşağı doğru çekiniz ve bırakınız. Sonrasında kapak açılabilir.



## Ekran panelindeki bilgiler

Ekran	Neden/Çözüm
	<ul style="list-style-type: none"> <li>■ <b>Hızla yanıp sönüyor + sinyal:</b> Kapak açıldı ve su seviyesi çok yüksek. Kapağı kapatınız,  tuşuyla programa devam ediniz veya <b>Boşaltma</b> seçeneğini kullanınız.</li> <li>■ <b>Yavaşça yanıp sönüyor:</b> Kapak kilidi sıcaklığı, kapağı açmak için çok yüksek. Kapak kilidi sıcaklığı azalana kadar yaklaşık 30 saniye bekleyiniz.</li> </ul>
<b>Hot</b>	Tamburdaki sıcaklık çok yüksek. <b>Hot</b> mesajı kayboluncaya kadar cihazın çamaşırları soğutmak için çalışmasını bekleyiniz, sonrasında kapağı açabilirsiniz.
	<ul style="list-style-type: none"> <li>■ <b>Yanıp sönüyor</b> (su beslemesi yok): Su musluğu açık mı? Su beslemesindeki filtre tıkanmış mı? → "Su beslemesindeki filtre tıkanmış", Sayfa 45 Besleme hortumu kıvrılmış veya sıkışmış mı?</li> <li>■ <b>Yanıyor</b>(düşük su basıncı): Sadece bilgilendirme içindir. Bu durum programın ilerleyişini etkilemeyecektir. Program süresi uzatılır.</li> </ul>
<b>E:36</b> alternatifi <b>-10</b>	<ul style="list-style-type: none"> <li>■ Gider borusu veya gider hortumu tıkanmış. Gider borusunu ve/veya gider hortumunu temizleyiniz.</li> <li>■ Gider borusu veya gider hortumu sıkışmış veya bükülmüş. Gider borusunun ve gider hortumunun sıkışmış veya bükülmüş olmadığından emin olunuz.</li> <li>■ Boşaltma pompası tıkanmış. → "Boşaltma pompası tıkalı", Sayfa 44</li> <li>■ Sifondaki gider hortumu tıkanmış. → "Sifondaki tahliye hortumu tıkanmış", Sayfa 45</li> <li>■ Su gider hortumu çok yükseğe bağlanmış. Su tahliye hortumunu en fazla 1 metre yüksekliğe monte ediniz.</li> </ul>
<b>H:95</b> alternatifi <b>End</b> program sona erdiğinde	Kurutma safhasında su tespit edilmedi, kötü kurutma sonuçları alınabilir.
<b>H:32</b> alternatifi <b>End</b> program sona erdiğinde	Çamaşırlar dengeli şekilde dağılmadığı için, dengesiz dolum miktarı algılama sistemi sıkma döngüsünü durdurmuştur. Büyük ve küçük çamaşırları tambur içinde eşit biçimde dağıtınız.
 <b>3 sec</b> yanıyor	Çocuk kilidi devrede - kilidi devre dışı bırakınız.
 yanıyor	Çok fazla köpük algılandı ve ek yıkama döngüsü etkinleştirildi. Bir sonraki yıkamada aynı dolum miktarı için daha az deterjan ekleyiniz.

Ekran	Neden/Çözüm
<b>Tambur bakım</b> programı gösterge lambası yanıp sönüyor	Tambur ve dış kazanın temizlenmesi ve bakımı için <b>Tambur bakım 90 °C</b> programını çalıştırınız. <b>Bilgiler</b> <ul style="list-style-type: none"> <li>■ Programı çamaşır olmadan çalıştırınız.</li> <li>■ Toz deterjan veya beyazlatıcı içeren bir deterjan kullanınız. Köpüklenmeyi engellemek için, deterjan üreticisinin önerdiği miktarın sadece yarısını kullanınız. Yünlüler veya hassas çamaşırlar için tasarlanmış deterjanlar kullanmayınız.</li> <li>■ Tambur bakım bilgi sinyalinin açılıp/kapanması. → "Kazan bakım bilgisi sinyalinin açılıp/kapanması", Sayfa 41</li> </ul>
Diğer ekranlar	Cihazı kapatınız, beş saniye bekleyiniz ve yeniden açınız. Yeniden görüntülenirse Müşteri Hizmetleri'ni arayınız.

## Hatalar ve olası çözüm yöntemleri

Hatalar	Neden/Çözüm
Cihazdan su sızıyor.	<ul style="list-style-type: none"> <li>■ Gider hortumunu doğru biçimde takınız veya değiştiriniz.</li> <li>■ Besleme hortumundaki bağlantı vidasını sıkınız.</li> </ul>
Cihaza su dolmuyor. Deterjan dağıtılmıyor.	<ul style="list-style-type: none"> <li>■ Program başlamıyor mu?</li> <li>■ Su musluğu açık mı?</li> <li>■ Su beslemesindeki filtre tıkanmış olabilir mi? → "Su beslemesindeki filtre tıkanmış", Sayfa 45</li> <li>■ Besleme hortumu kıvrılmış veya sıkışmış mı?</li> </ul>
Göz(ler)e yanlış deterjan/ yumuşatıcı koyulmuş.	Göz(ler): <ol style="list-style-type: none"> <li>1. Boş ve temiz.</li> <li>2. Yeniden doldurunuz.</li> </ol>
Gözlerdeki deterjan/ yumuşatıcı katılaşmış.	Gözleri temizleyip yeniden doldurunuz.
Kapak açılmıyor.	<ul style="list-style-type: none"> <li>■ Çocuk kilidi devrede mi? Çocuk kilidini devre dışı bırakınız.</li> <li>■ Tamburdaki sıcaklık, kapak açılmayacak kadar yüksek.</li> <li>■ Güvenlik fonksiyonu etkinleştirildi. Program durdurulmuş mu?</li> <li>■ Tamburdaki su seviyesi çok yüksek.</li> <li>■ Kapak sadece acil durum açma kolu ile mi açılabilir? → "Acil durum kolu", Sayfa 46</li> </ul>
Program çalışmaya başlamaz.	<ul style="list-style-type: none"> <li>■ ▷    tuşuna bastınız mı veya → (Kalan süre) süresini seçtiniz mi?</li> <li>■ Kapak kapalı mı?</li> <li>■ Çocuk kilidi devrede mi? Çocuk kilidini devre dışı bırakınız.</li> <li>■ Mağaza modu devrede mi? Cihazı açtıktan veya kapattıktan sonra ekranda 5 saniye süreyle <b>Shop</b> görüntüleniyorsa cihaz mağaza modunda demektir. Mağaza modunu aşağıdaki gibi kapatınız: <ol style="list-style-type: none"> <li>1. Cihazı kapatıp tekrar açınız.</li> <li>2. <b>Shop</b> mesajı kaybolana kadar bekleyiniz.</li> <li>3. ▷    tuşuna basınız ve tuşu en az 5 saniye basılı tutunuz.</li> </ol> </li> </ul> <p>Cihaz otomatik olarak kapanır. Artık cihazı her zamanki gibi kullanabilirsiniz.</p>



Hatalar	Neden/Çözüm
Program başladı ve tambur dönüyor ancak tambura su dolmuyor.	Hata değildir - Bazı programlar, program başladıktan sonra yıkama için en uygun su miktarını hesaplamak için özellikle dolum miktarını tartar ve belirler. Sonrasında tambura su doldurulmaya başlanır.
Su boşalmıyor.	<ul style="list-style-type: none"> <li>■ Gider borusu veya gider hortumu tıkanmış. Gider borusunu ve/veya gider hortumunu temizleyiniz.</li> <li>■ Gider borusu veya gider hortumu sıkışmış veya bükülmüş. Gider borusunun ve gider hortumunun sıkışmış veya bükülmüş olmadığından emin olunuz.</li> <li>■ Boşaltma pompası tıkanmış olabilir mi? → "Boşaltma pompası tıkalı", Sayfa 44</li> <li>■ Sifondaki gider hortumu tıkanmış olabilir mi? → "Sifondaki tahliye hortumu tıkanmış", Sayfa 45</li> <li>■ --- (Sıkma iptal = son su boşaltma yok) etkinleştirildi (modüle bağlı olarak). Programa <b>Boşaltma</b> seçerek ve ▷⏏ tuşuna basarak devam ediniz.</li> <li>■ Su gider hortumu çok yükseğe bağlanmış. Su gider hortumunu en fazla 1 metre yüksekliğe monte ediniz.</li> </ul>
Tamburda su görünmüyor.	Hata değildir - su görülebilen seviyenin altındadır.
Sıkma sonucu memnun edici değil. Çamaşırlar ıslak/çok nemli.	<ul style="list-style-type: none"> <li>■ Hata değildir - çamaşırlar dengeli şekilde dağılmadığı için, dengesiz dolum miktarı algılama sistemi sıkma devresini durdurmuştur. Büyük ve küçük çamaşırları tambur içinde eşit biçimde dağıtınız.</li> <li>■ 🌀 (Kolay Ütüleme) ilave program ayarı seçildi mi (modele bağlı olarak)?</li> <li>■ 🌙 (Gece Modu) ilave program ayarı veya <b>Gece Modu</b> programı seçildi mi (modele bağlı olarak)?</li> <li>■ Seçilen sıkma devri çok mu düşük?</li> </ul>
Sıkma devresi birden çok defa çalışıyor.	Hata değildir - dengesiz dolum miktarı algılama sistemi dengesizliği ayarlamak tadır.
Bakım ürünü gözünde kalan su.	<ul style="list-style-type: none"> <li>■ Hata değildir - bakım ürününün etkisi azalmaz.</li> <li>■ Gerekirse içteki ek parçayı çıkartınız. Deterjan çekmecesini temizleyiniz ve yeniden yerine yerleştiriniz.</li> </ul>
🌀 bölmesi tamamen durulanmadı.	İçteki ek parçayı çıkartınız. Deterjan çekmecesini temizleyiniz ve yeniden yerine yerleştiriniz.
Program normalden daha uzun sürüyor.	<ul style="list-style-type: none"> <li>■ Hata değildir - dengesiz dolum miktarı algılama sistemi, çamaşırları sürekli dağıtarak dengesizliği ayarlamaktadır.</li> <li>■ Hata değildir - köpük algılama sistemi etkindir - bir durulama döngüsü etkinleştirilmiştir.</li> </ul>
Yıkama/kurutma döngüsü sırasında program süresi değişiyor.	Hata değildir - program sıralaması bu özel yıkama/kurutma işlemi için optimize edilmektedir. Bu durum programın dokunmatik ekranda gösterildiğinden farklı uzunlukta olmasına neden olabilir.

Hatalar	Neden/Çözüm
Deterjan çekmecesinden köpük çıkabilir.	<p>Çok mu deterjan kullandınız?</p> <p>1 yemek kaşığı yumuşatıcı ile ½ litre suyu karıştırarak <b>II</b> gözüne dökünüz. (Dış mekan giysileri, spor kıyafetleri ve tüylü tekstiller için geçerli değildir!)</p> <p>Sonraki yıkama döngüsü için deterjan miktarını azaltınız.</p> <p>Ticari olarak satılan, makineler için uygun olan düşük köpüklü deterjan ve bakım ürünü kullanınız.</p>
Cihazda kötü koku, leke oluşumu.	<p><b>Tambur bakım 90 °C</b> programını çamaşır olmadan çalıştırınız.</p> <p>Toz deterjan veya beyazlatıcı içeren deterjan ekleyiniz.</p> <p><b>Bilgi:</b> Köpüklenmeyi engellemek için deterjan üreticisinin önerdiği miktarın sadece yarısını kullanınız. Yünlüler veya hassas çamaşırlar için tasarlanmış deterjanlar kullanmayınız.</p>
Sıkma döngüsü sırasında yüksek sesler, titreşimler ve cihaz "hareketi".	<ul style="list-style-type: none"> <li>■ Cihaz hizalandı mı? → "Hizalanması", Sayfa 19</li> <li>■ Cihaz ayakları sabitlendi mi? Cihaz ayaklarını emniyete alınız.</li> <li>■ Taşıma kilitleri söküldü mü? → "Taşıma cıvatalarının çıkarılması", Sayfa 15</li> </ul>
Cihaz çalışırken dokunmatik ekran göstergesi ışıkları yanmıyor.	<ul style="list-style-type: none"> <li>■ Bir elektrik kesintisi mi oldu?</li> <li>■ Devre kesici sigortaları mı attı? Sigortaları açınız/değiştiriniz.</li> <li>■ Hata sürekli meydana geliyorsa müşteri hizmetlerini arayınız.</li> </ul>
Çamaşırdaki deterjan artıkları mevcut.	<ul style="list-style-type: none"> <li>■ Bazı fosfatsız deterjanlar suda çözülmemeyen kalıntılar içerir.</li> <li>■ <b>Durulama</b> seçeneğini kullanınız veya yıkadıktan sonra çamaşırları fırçalayınız.</li> </ul>
Kurutma aşamasında sıkma gürültüsü.	Bu, kurutma aşaması sırasında enerji tüketimini azaltmak için termal sıkma olarak bilinen yenilikçi bir işlemdir.
Çamaşırlarda tüylenme var.	Önceki kurutma döngüsü nedeniyle tamburun içinde kalan tüycükleri temizlemek için cihazda çamaşır ve deterjan olmadan <b>Tambur bakım *</b> (soğuk) programını çalıştırınız.
Kurutma aşamasında su girişi gürültüsü.	Yıkama/kurutma makinesi, kurutma işlemi için su yoğunlaşma teknolojisini kullanır, bu nedenle çamaşırların kurutulması için sürekli bir su beslemesinin sağlanması gerekir. Bu nedenle kurutma işlemi tamamlanana kadar su musluğu her zaman açık olmalıdır.
Kurutma süresi uzatılır.	<ul style="list-style-type: none"> <li>■ Kurutma aşamasında çamaşır makinesinin tamburunda biriken tüycükleri temizlemek için <b>Tambur bakım *</b> (soğuk) programını çalıştırınız.</li> <li>■ Ortam sıcaklığının 30 °C üzerinde olması kurutma süresini uzatabilir.</li> <li>■ Odada yeterli hava sirkülasyonunun olmaması kurutma süresini uzatabilir. Odayı havalandırınız.</li> </ul>
Kurutma programı başlatılmıyor.	<ul style="list-style-type: none"> <li>■ Kurutma ilave program ayarı seçilmedi mi?</li> <li>■ Kapı düzgün kapatılmadı mı?</li> </ul>

Hatalar	Neden/Çözüm
Kırıksıklık.	<ul style="list-style-type: none"> <li>■ Maksimum dolum miktarını aştığınızda veya kumaş türü için yanlış bir program seçtiğinizde kırışma oluşur. Gerekli tüm bilgileri programlara genel bakış tablosunda bulabilirsiniz.</li> <li>■ Kurutma işleminden sonra çamaşırları hemen makineden çıkartınız; tamburun içinde kalmaları halinde çamaşırlar kırışabilir.</li> </ul>
Kurutma sonucu memnun edici değil (çamaşırlar yeterince kuru değil).	<ul style="list-style-type: none"> <li>■ Program sona erdikten sonra, sıcak durumdaki çamaşırlar aslında olduklarından daha nemli gibi görünür.Çamaşırları yayınız ve ısının dağılmasına izin veriniz.</li> <li>■ Aşırı sıcak ortam havası (30 °C üzerinde) veya çamaşır yıkama/kurutma makinesinin bulunduğu odada yetersiz havalandırma.</li> <li>■ Çamaşırlar kurutma öncesinde yeterince iyi sıkılmamış. Belirli bir yıkama programı için her zaman mümkün olan en yüksek sıkma devrini seçiniz.</li> <li>■ Yıkama/kurutma makinesi aşırı yüklü: Program tablosunda ve yük göstergesinde belirtilen maksimum dolum miktarı önerilerine uyunuz. Kurutma aşaması için olan maksimum dolum miktarı, yıkama döngüsü için olan maksimum dolum miktarından daha az olduğundan, çamaşır yıkama/kurutma makinesine aşırı miktarda çamaşır doldurmayınız. Maksimum dolum miktarı ile yapılan yıkamadan sonra çamaşır yıkama/kurutma makinesini boşaltınız ve çamaşırı iki kurutma döngüsüne ayırınız.</li> <li>■ Güç beslemesi voltajı çok düşük (200 V altında) - uygun bir güç kablosu temin ediniz.</li> <li>■ Su basıncı düşük. Su yoğunlaşma prensibine göre; su basıncının düşük olması buharlaşan buharın düzgün şekilde ve tümüyle yoğunlaşmasına neden olur.</li> <li>■ Kurutma sırasında su musluğu kapanıyor. Kurutma için su yoğunlaşma teknolojisi kullanılır; bu nedenle kurutma prosesi süresince bağlı durumdaki su musluğunun ayrılması gerekir, aksi takdirde düzgün bir kurutma yapılması garanti edilemez.</li> <li>■ Kalın, çok katmanlı tekstil ürünleri veya kalın dolgu içeren tekstil ürünleri yüzeysel olarak çabuk kurumasına rağmen içleri hemen kurumaz. Buradaki eşitleme işlemi daha uzun sürebilir. Bu tip kumaşlar için <b>☑</b>+ (<b>Dolap kuruluğu+</b>) kurutma modunu seçiniz veya <b>Dry (Kurutma)</b> seçeneği ile <b>myTime</b> seçiniz.</li> </ul>

Eğer bir hatayı kendiniz düzeltemiyorsanız (cihazı kapatıp açtıktan sonra) veya onarım yapılması gerekiyorsa:

- Cihazı kapatınız ve elektrik fişini prizden çekiniz.
- Su musluğunu kapatınız ve müşteri hizmetlerini arayınız.



## Satış sonrası servis

Bir arızayı kendiniz düzeltemiyorsanız, (→ "Hatalar ve olası çözüm yöntemleri", Sayfa 46), lütfen satış sonrası servisimiz ile irtibat kurunuz.

Mühendislerin ziyaretlerinin tekrarlanmaması için her zaman uygun çözümler bulacağız.

Lütfen satış sonrası servise ürün numarasını (E No.) ve cihazın üretim numarasını (FD) veriniz.

E-Nr. \_\_\_\_\_ FD \_\_\_\_\_

E-No. Ürün numarası  
FD Üretim numarası

Bu bilgiyi şurada bulabilirsiniz (modele bağlı olarak):

- Yükleme kapağının iç kısmında
- Cihazın arka kısmında

**Üreticinin uzmanlığına güveniniz.** Bize ulaşınız. Böylece onarımların eğitimli servis personeli tarafından ve orijinal yedek parçalar kullanılarak yürütüldüğünden emin olabilirsiniz.



## Tüketim değerleri

**Ana yıkama programı için enerji ve su tüketimi, program süresi ve kalan nem**  
(yaklaşık değerler)

Program	Dolum miktarı	Enerji tüketimi*	Su tüketimi*	Program süresi*
Pamuklular 20 °C	10,0 kg	0,39kWh	91 l	3¼ saat
Pamuklular 40 °C	10,0 kg	1,32 kWh	91 l	4 saat
Pamuklular 60 °C	10,0 kg	1,54 kWh	92 l	3¼ saat
Pamuklular 60 °C + Eco **	10,0 kg	1,22 kWh	69 l	5¼ saat
Pamuklular 60 °C + Eco (yıkama)	10,0 kg			
Pamuklular + Dry(Kurutma) + Speed + (Dolap kuruluğu+) (kurutma) ***	6,0 kg	6,82 kWh	125 l	10½ saat
Pamuklular 90 °C	10,0 kg	2,70 kWh	104 l	3¼ saat
Sentetikler 40 °C	4,0 kg	0,77 kWh	69 l	2 saat
Mix 40 °C	4,0 kg	0,63 kWh	50 l	1¼ saat
Narin/İpek 30 °C	2,0 kg	0,21 kWh	35 l	¾ saat
Yünlüler Elde 30 °C	2,0 kg	0,21 kWh	41 l	¾ saat
Pamuklular + Dry (Kurutma) + Speed + (Dolap kuruluğu) (kurutma)	6,0 kg	3,11 kWh	38 l	2¼ saat
Sentetikler + Dry (Kurutma) + Speed + (Dolap kuruluğu) (kurutma)	2,5 kg	1,32 kWh	21 l	1½ saat

Değerler, geçerli EN50229 versiyonuna göre belirlenmiştir.

\* Su basıncı, su sertliği, giriş sıcaklığı, çevre sıcaklığı, çamaşırların türü, miktarı ve kirlilik derecesi, kullanılan deterjan, güç kaynağının dalgalanması ve seçilen ek fonksiyonlar gibi faktörlere bağlı olarak, belirtilen değerler ile gözlemlenen değerler arasında farklılıklar söz konusu olabilir.

\*\* AB enerji etiketi performansı testleri, geçerli EN50229 ve 96/60/EC Direktifi versiyonu uyarınca maks. dolum miktarı ile, soğuk su (15°C) ayarında ve maksimum sıkma hızı ile yıkama için gerçekleştirilir.

\*\*\* EU enerji etiketi performansı testleri, geçerli EN50229 ve Directive 96/60/EC Direktifi versiyonu uyarınca maks. dolum miktarı ile, soğuk su (15°C) ayarında, maksimum sıkma hızı ile ve 2 kurutma döngüsüne ayrılmış 2 bölmeli kurutma yapılan yıkama işlemleri için gerçekleştirilir.



## Teknik veriler

### **Boyutlar:**

848 mm x 598 mm x 620 mm  
(yükseklik x genişlik x derinlik)

### **Ağırlık:**

84 kg

### **Şebeke bağlantısı:**

Nominal voltaj 220-240V, 50 Hz

Minimum kurulum koruması (≡)10 A

Nominal güç 1900-2300 W

### **Su basıncı:**

100–1000 kPa (1–10 bar)

## Aqua-Stop garantisi

### Sadece Aqua-Stop içeren cihazlarda

Satın alma anlaşmasına ve cihaz garantimize dayanarak satıcıya yöneltilecek garanti taleplerine ek olarak, aşağıdaki durumlarda da zararı tazmin etmeyi taahhüt ederiz:

1. Eğer su hasarı Aqua-Stop sistemindeki bir hata nedeniyle ortaya çıkmışsa, evsel müşterilerimizde oluşan zararı tazmin etmeyi taahhüt ediyoruz.
2. Sorumluluk garantisi cihazın servis ömrü boyunca geçerlidir.
3. Tüm garanti talepleri için ön koşul, Aqua-Stop içeren cihazın bizim talimatlarımıza uygun olarak kurulmuş ve bağlanmış olmasıdır; Aqua-Stop aksesuarlarının (orijinal aksesuarlar) da doğru biçimde takılmış olması gereklidir. Garantimiz, musluktaki Aqua-Stop bağlantısına kadar giden hatalı besleme hatlarını ve bağlantı elemanlarını karşılamaz.
4. Aqua-Stop içeren cihazların çalışırken gözetim altında tutulmasına gerek olmadığı gibi, çalışma sonrasında musluğun kapatılması da gerekli değildir. Musluk sadece, birkaç haftalık tatiller gibi uzun bir süre evden uzaklaştığınız zaman kapatılmalıdır.

## Arızalarda onarım siparişi ve danışmanlık

TR 444 6688 (Çağrı merkezini sabit hatlardan aramanın bedeli şehir içi ücretlendirme, Cep telefonlarından ise kullanılan tarifeye göre değişkenlik göstermektedir.)

Tüm ülkelere ait iletişim bilgilerini, ekteki müşteri hizmetleri dizininden bulabilirsiniz.

BSH Hausgeräte GmbH  
Carl-Wery-Straße 34  
81739 München  
GERMANY  
siemens-home.bsh-group.com

BSH Ev Aletleri Sanayi ve Ticaret A.Ş. tarafından Siemens AG'nin Ticari Marka Lisansı ile üretilmiştir



9001434026 (0006)