



**SIEMENS**



**Vaskemaskine**

WM6HXKE0DN

da Betjenings- og installationsvejledning



Register your product on My Siemens and discover exclusive services and offers.

[siemens-home.bsh-group.com/welcome](https://siemens-home.bsh-group.com/welcome)

The future moving in.

Siemens Home Appliances

# Indholdsfortegnelse

<b>1 Sikkerhed</b> .....	<b>4</b>	<b>11 Vasketøj</b> .....	<b>39</b>
1.1 Generelle henvisninger .....	4	11.1 Forberedelse af vasketøj.....	39
1.2 Bestemmelsesmæssig brug .....	4	11.2 Sortering af vasketøj .....	39
1.3 Begrænsning af brugerreds .....	4	11.3 Tilsudsgrad .....	40
1.4 Sikker installation .....	5	11.4 Symboler på plejemærkerne.....	40
1.5 Sikker anvendelse .....	7	<b>12 Vaskemidler og plejemidler</b> .....	<b>40</b>
1.6 Sikker rengøring og vedligeholdelse.....	9	12.1 Anbefalede vaskemidler.....	41
<b>2 Undgåelse af materielle skader</b> .....	<b>11</b>	12.2 Vaskemiddeldosering.....	41
<b>3 Miljøbeskyttelse og besparelse</b> .....	<b>12</b>	<b>13 Generel betjening</b> .....	<b>42</b>
3.1 Bortskaffelse af emballage.....	12	13.1 Tænde for apparatet .....	42
3.2 Spar energi og ressourcer .....	12	13.2 Indstilling af program .....	42
3.3 Energisparetilstand.....	12	13.3 Tilpasning af programindstillinger .....	42
<b>4 Opstilling og tilslutning</b> .....	<b>13</b>	13.4 Vasketøj, ilægning .....	43
4.1 Udpakning af apparat .....	13	13.5 Påfyldning af vaskemidler og plejemidler .....	43
4.2 Leveringsomfang .....	14	13.6 Start af program .....	43
4.3 Krav til opstillingssted .....	14	13.7 Iblødsætning af vasketøj .....	43
4.4 Fjern transportsikringerne .....	15	13.8 Efterfyldning af vasketøj .....	44
4.5 Fjerne transportsikringer .....	16	13.9 Afbryde program .....	44
4.6 Tilslutning af apparat.....	17	13.10 Fortsætte program ved skyllestop.....	44
4.7 Justering af apparatet .....	18	13.11 Tage vasketøj ud.....	44
4.8 Elektrisk tilslutning.....	19	13.12 Slukning af apparat .....	44
<b>5 Lær apparatet at kende</b> .....	<b>20</b>	<b>14 Børnesikring</b> .....	<b>45</b>
5.1 Apparat.....	20	14.1 Aktivering af børnesikring .....	45
5.2 Sæbeskuffe .....	21	14.2 Deaktivering af børnesikring .....	45
5.3 Betjeningslementer.....	21	<b>15 Intelligent doseringssystem</b> ....	<b>45</b>
<b>6 Display</b> .....	<b>22</b>	15.1 Påfyldning af doseringsbeholder .....	45
<b>7 Taster</b> .....	<b>25</b>	15.2 Indhold af doseringsbeholdere .....	46
<b>8 Programmer</b> .....	<b>28</b>	15.3 Grunddoseringsmængde .....	46
<b>9 Tilbehør</b> .....	<b>38</b>	<b>16 Home Connect</b> .....	<b>46</b>
<b>10 Inden den første ibrugtagning</b> .....	<b>38</b>	16.1 Forbinde apparat med WLAN-hjemmenetværk (Wi-Fi) med WPS-funktion.....	47
10.1 Starte vaskeprogram uden vasketøj .....	38		

16.2 Forbinde apparat med WLAN-hjemmenetværk (Wi-Fi) uden WPS-funktion.....	47	<b>21 Kundeservice .....</b>	<b>73</b>
16.3 Forbinde apparat med Home Connect app .....	48	21.1 Produktnummer (E-Nr.) og fabrikationsnummer (FD-Nr.).....	73
16.4 Forbinde apparat med energistyring.....	48	21.2 AQUA-STOP-garanti .....	73
16.5 Aktivere Wi-Fi i apparat .....	49	<b>22 Forbrugsværdier .....</b>	<b>74</b>
16.6 Deaktivere Wi-Fi i apparat .....	49	<b>23 Tekniske data .....</b>	<b>74</b>
16.7 Software update .....	50	<b>24 Overensstemmelseserklæring.....</b>	<b>75</b>
16.8 Nulstille apparatets netværksindstillinger.....	50		
16.9 Fjerndiagnostik .....	50		
16.10 Databeskyttelse .....	50		
<b>17 Grundindstillinger .....</b>	<b>52</b>		
17.1 Oversigt over grundindstillingerne.....	52		
17.2 Ændre grundindstillinger .....	53		
<b>18 Rengøring og pleje.....</b>	<b>53</b>		
18.1 Tips om pleje af apparatet .....	53		
18.2 Tromlerengøring .....	53		
18.3 Rengøring af sæbeskuffe .....	53		
18.4 Afkalkning.....	55		
18.5 Rengøring af pumpe .....	55		
18.6 Rengøring af indløbsåbningen i gummimanchetten .....	58		
18.7 Rense afløbsslange på vandlås .....	58		
18.8 Rense filter i vandtilløb.....	59		
<b>19 Afhjælpning af fejl.....</b>	<b>60</b>		
<b>20 Transport, opbevaring og bortskaffelse.....</b>	<b>71</b>		
20.1 Demontering af apparat .....	71		
20.2 Anbringe transportsikringer....	71		
20.3 Ibrugtagning af apparatet igen.....	72		
20.4 Bortskaffelse af udtjent apparat .....	72		



# 1 Sikkerhed

---

Overhold følgende sikkerhedsanvisninger.

## 1.1 Generelle henvisninger



- Læs denne vejledning omhyggeligt igennem.
- Opbevar vejledningen og produktinformationerne til senere brug, og giv dem videre til en senere ejer.
- Tilslut ikke apparatet i tilfælde af en transportskade.

## 1.2 Bestemmelsesmæssig brug

Anvend kun apparatet:

- til at vaske tekstiler, der tåler maskinvask, og uld, der tåler håndvask, iht. vaskeetiketten.
- med postevand og vaske- samt plejemidler, der fås i normal handel, og som er egnet til vaskemaskine.
- i privat husholdning og i lukkede rum i huslige omgivelser.
- Op til en højde på maksimalt 4000 m over havets overflade.

## 1.3 Begrænsning af brugerkreds

Dette apparat kan bruges af børn, der er fyldt 8 år, samt af personer med begrænsede fysiske, sensoriske eller psykiske evner eller manglende erfaring og/eller viden, hvis de overvåges eller er blevet instrueret i en sikker brug af apparatet og har forstået de farer, der kan være forbundet med brugen af apparatet.

Børn må ikke bruge apparatet til leg.

Rengøring og brugervedligeholdelse må ikke udføres af børn, medmindre de overvåges.

Børn, som er under 3 år, og husdyr skal altid befinde sig på sikker afstand af apparatet.

## 1.4 Sikker installation

Overhold sikkerhedsanvisningerne ved installationen af apparatet.

### **⚠ ADVARSEL – Fare for elektrisk stød!**

Forkert udførte installationer er farlige.

- ▶ Apparatet må kun tilsluttes og bruges iht. angivelserne på typeskiltet.
- ▶ Apparatet må kun tilsluttes et strømnet med vekselstrøm via en stikdåse med jord, der er installeret forskriftsmæssigt.
- ▶ Jordledningssystemet, der beskytter husets elinstallation, skal være installeret forskriftsmæssigt. Installationen skal have et tilstrækkeligt stort ledningstværsnit.
- ▶ Hvis der anvendes et HFI-relæ, så brug kun en type med dette mærke .
- ▶ Forsyn aldrig apparatet via en ekstern kontaktnordning, f.eks. tidsur eller fjernstyring.
- ▶ Når apparatet er monteret, skal nettilslutningsledningens netstik være frit tilgængeligt, eller hvis dette ikke er muligt, skal der være monteret en alpolet afbryderanordning i den faste elektriske installation, som opfylder de gældende installationsbestemmelser.
- ▶ Sørg under opstilling af apparatet for, at nettilslutningsledningen ikke kommer i klemme eller bliver beskadiget.

Brug af apparatet uden jording er farligt.

- ▶ I Danmark er apparatet kun godkendt til brug i forbindelse med

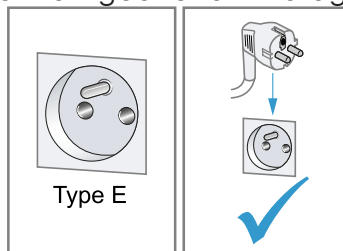

en stikkontakt type E.

- ▶ Hvis der kun findes en stikkontakt af type K på tilslutningsstedet, skal apparatet tilsluttes med en egnet adapter. Kun på den måde er apparatet jordet korrekt. Denne adapter (reservodels-nr. 00623333) kan købes hos kundeservice.

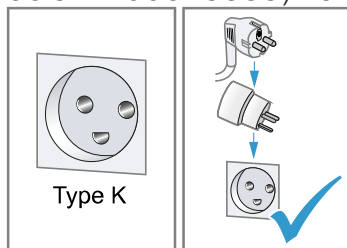

En beskadiget isolering af nettilslutningsledningen er farlig.

- ▶ Nettilslutningsledningen må aldrig komme i kontakt med varmekilder eller varme apparatdele.
- ▶ Nettilslutningsledningen må aldrig komme i kontakt med skarpe spidser eller kanter.
- ▶ Nettilslutningsledningen må aldrig knækkes, klemmes eller ændres.

### **⚠ ADVARSEL – Brandfare!**

Anvendelse af en forlænget nettilslutningsledning og ikke godkendte adaptere er farligt.

- ▶ Brug ikke forlængerledning eller multistikdåser.
- ▶ Hvis nettilslutningsledningen er for kort, så kontakt kundeservice.
- ▶ Brug kun adaptere godkendt af producenten.

### **⚠ ADVARSEL – Fare for tilskadekomst!**

Apparatets høje vægt kan medføre skader ved løft.

- ▶ Løft ikke apparatet alene.

Hvis apparatet bliver opstillet ukorrekt i en tørre-/vaskesøjle, kan det øverste apparat falde ned.

- ▶ Tørretumbleren må udelukkende placeres ovenpå en vaskemaskine ved hjælp af montagesættet fra tørretumblereproducenten. Andre opstillingsmåder er ikke tilladt.
- ▶ Anbring ikke apparatet i en vaske-/tørresøjle, hvis tørretumblereproducent ikke kan levere et egnet montagesæt.

- ▶ Apparater fra forskellige producenter og/eller med forskellig dybde eller bredde må ikke opstilles i en vaske-/tørresøjle.
- ▶ Vaske-/tørresøjler må ikke opstilles på en sokkel, fordi apparaterne kan vælte.

### **⚠ ADVARSEL – Fare for kvælning!**

Børn kan trække emballagemateriale over hovedet eller vikle sig ind i det og blive kvalt.

- ▶ Opbevar emballagematerialet utilgængeligt for børn.
- ▶ Lad ikke børn lege med emballagemateriale.

### **⚠ PAS PÅ! – Fare for tilskadekomst!**

Under driften kan apparatet vibrere eller bevæge sig.

- ▶ Opstil apparatet på et rent, plant og fast underlag.
- ▶ Indjuster apparatet ved hjælp af maskinfødderne og et vaterpas. Der er fare for snubling, hvis slanger og nettilslutningsledninger forlægges ukorrekt.
- ▶ Slanger og nettilslutningsledninger skal føres, så der ikke er fare for snubling.

Hvis apparatet flyttes ved hjælp af fremspringende dele, som f.eks. lugen, kan disse dele brække af.

- ▶ Flyt ikke apparatet ved hjælp af fremspringende dele.

### **⚠ PAS PÅ! – Fare for snitsår!**

Berøring af skarpe kanter kan forårsage snitsår.

- ▶ Rør ikke ved apparatets skarpe kanter.
- ▶ Brug beskyttelseshandsker ved installation og transport af apparatet.

## **1.5 Sikker anvendelse**

### **⚠ ADVARSEL – Fare for elektrisk stød!**

Et beskadiget apparat eller en beskadiget nettilslutningsledning er farlig.

- ▶ Brug aldrig et beskadiget apparat.
- ▶ Træk aldrig i nettilslutningsledningen for at afbryde apparatets forbindelse til strømnettet. Tag altid fat i nettilslutningsledningens netstik, og træk det ud.

- ▶ Hvis apparatet eller nettilslutningsledningen er beskadiget, så træk straks nettilslutningsledningens netstik ud, eller slå sikringen fra i sikringsskabet, og luk for vandhanen.

- ▶ Kontakt kundeservice. → Side 73

Indtrængende fugtighed kan forårsage et elektrisk stød.

- ▶ Anvend kun apparatet i lukkede rum.
- ▶ Udsæt aldrig apparatet for ekstrem varme og fugt.
- ▶ Brug ikke damprensere, højtryksrensere, slanger eller brusere til at rengøre apparatet.

### **⚠ ADVARSEL – Fare for sundhedsskader!**

Børn kan lukke sig inde i apparatet og komme i livsfare.

- ▶ Opstil ikke apparatet bag en dør, som blokerer eller forhindrer åbning af apparatets dør.
- ▶ Træk nettilslutningsledningens netstik ud ved udtjente apparater, skær derefter nettilslutningsledningen over, og ødelæg låsen i apparatets dør, så apparatets dør ikke længere låser.

### **⚠ ADVARSEL – Fare for kvælning!**

Børn kan indånde eller sluge smådele og dermed blive kvalt.

- ▶ Opbevar smådele utilgængeligt for børn.
- ▶ Lad ikke børn lege med smådele.

### **⚠ ADVARSEL – Fare for forgiftning!**

Vaskemidler og plejemidler kan føre til forgiftning, hvis de synkes/spises.

- ▶ Søg læge, hvis vaske-/plejemidlerne er blevet indtaget.
- ▶ Opbevar vaskemidler og plejemidler utilgængeligt for børn.

### **⚠ ADVARSEL – Eksplosionsfare!**

Det kan medføre en eksplosion i apparatet, hvis tøjet er blevet forbehandlet med rensmidler med indhold af opløsningsmidler.

- ▶ Skyl forbehandlet tøj grundigt med vand inden tørringen.

### **⚠ PAS PÅ! – Fare for tilskadekomst!**

Hvis personer står på apparatet eller klatrer op på det, kan afdækningspladen knække.

- ▶ Stå ikke på apparatet.



Hvis personer sætter sig på den åbne luge, eller støtter sig til den, kan apparatet vælte.

- ▶ Personer må ikke sidde på lugen eller støtte sig til den.
- ▶ Sæt ikke genstande på lugen.

Hvis hænderne stikkes ind i den roterende tromle, kan det medføre tilskadekomst.

- ▶ Vent til tromlen står helt stille, før hænderne stikkes ind i tromlen.

### **⚠ PAS PÅ! – Fare for forbrænding!**

Glasset i lugen bliver meget varmt, når der vaskes ved høje temperaturer.

- ▶ Rør ikke ved lugen, når den er varm.
- ▶ Hold børn på afstand af lugen, når den er varm.

### **⚠ PAS PÅ! – Fare for skoldning!**

Vaskevandet bliver meget varmt, når der vaskes ved høje temperaturer.

- ▶ Rør ikke ved det varme vaskevand.

### **⚠ PAS PÅ! – Fare for kemisk forbrænding!**

Når sæbeskuffen åbnes, kan der sprøjte vaske- og plejemidler ud af apparatet. Kontakt med øjne eller hud kan medføre irritation.

- ▶ Skyl øjne eller hud grundigt, hvis de kommer i kontakt med vaskemidler/plejemidler.
- ▶ Søg læge, hvis vaske-/plejemidlerne er blevet indtaget.
- ▶ Opbevar vaskemidler og plejemidler utilgængeligt for børn.

## **1.6 Sikker rengøring og vedligeholdelse**

Overhold sikkerhedsanvisningerne ved rengøring og vedligeholdelse af apparatet.

### **⚠ ADVARSEL – Fare for elektrisk stød!**

Forkert udførte reparationer er farlige.

- ▶ Kun fagpersonale, der er uddannet til det, må udføre reparationer på apparatet.
- ▶ Der må kun anvendes originale reservedele til reparation af apparatet.

- ▶ Hvis nettilslutningsledningen til apparatet bliver beskadiget, skal den udskiftes af producenten, producentens kundeservice eller en lignende kvalificeret person for at undgå, at der opstår fare. Indtrængende fugtighed kan forårsage et elektrisk stød.
- ▶ Brug ikke damprenser, højtryksrenser, slanger eller brusere til at rengøre apparatet.

**⚠ ADVARSEL – Fare for tilskadekomst!**

Anvendelse af uoriginale reservedele og uoriginalt tilbehør er farligt.

- ▶ Anvend kun originale reservedele og originalt tilbehør fra producenten.

**⚠ ADVARSEL – Fare for forgiftning!**

Anvendelse af opløsningsmiddelholdige rengøringsmidler kan danne giftige dampe.

- ▶ Der må ikke benyttes opløsningsmiddelholdige rengøringsmidler.

## 2 Undgåelse af materielle skader

Overhold anvisningerne for at undgå materielle skader og skader på apparatet.

### BEMÆRK!

Fejldosering af skyllemidler, vaske-midler, plejemidler og rengøringsmidler kan forringe apparatets funktion.

- ▶ Følg producenternes doseringsanbefalinger.

Overskridelse af den maksimale tøj-mængde forringer apparatets funktion.

- ▶ Overhold den maksimale tøj-mængde for alle programmer, og overskrid den ikke.

→ "Programmer", Side 28

Apparatet skal være sikret med transportsikringer under transport. Det kan medføre materielle skader og beskadigelse af apparatet, hvis transportsikringerne ikke fjernes.

- ▶ Fjern alle transportsikringer helt, inden apparatet tages i brug første gang, og opbevar dem.
- ▶ Monter altid samtlige transportsikringer for at undgå transport-skader.

Forkert tilslutning af vandtilløbsslangen kan medføre materielle skader.

- ▶ Forskrningerne på vandtilløbet skal spændes til med hånden.
- ▶ Tilslut så vidt muligt vandtilløbsslangen direkte på vandhanen uden ekstra forbindelseelementer som adaptere, forlængere, ventiler eller lignende.
- ▶ Sørg for, at ventilhuset på vandtilløbsslangen bliver monteret, så det ikke berører omgivelserne og ikke udsættes for kraftpåvirkninger.
- ▶ Vær opmærksom på, at vandhanens indvendige diameter som minimum skal være 17 mm.

- ▶ Vær opmærksom på, at gevindet på tilslutningen til vandhanen som minimum skal være 10 mm langt. Et for lavt eller for højt vandtryk kan forringe apparatets funktion.
- ▶ Kontroller, at vandtrykket i vandforsyningen er mindst 100 kPa (1 bar) og maksimalt 1000 kPa (10 bar).
- ▶ Hvis vandtrykket overskrider den angivne maksimumværdi, skal der installeres en trykreduktionsventil mellem drikkevandstilslutningen og apparatets slangesæt.
- ▶ Apparatet må ikke tilsluttes til blandingsbatteriet på en trykløs vandvarmer.

Ændrede eller beskadigede vandslanger kan medføre materielle skader og skader på apparatet.

- ▶ Vandslanger må aldrig knækkes, klemmes, ændres eller skæres igennem.
- ▶ Brug kun de medfølgende vandslanger eller slanger som originale reservedele.
- ▶ Genanvend aldrig brugte vandslanger.

Drift af apparatet med snavset eller for varmt vand kan medføre materielle skader.

- ▶ Apparatet må udelukkende anvendes med koldt ledningsvand.

Uegnede rengøringsmidler kan beskadige apparatets overflader.

- ▶ Der må ikke anvendes stærke eller skurende rengøringsmidler.
- ▶ Brug ikke rengøringsmidler med højt indhold af alkohol.
- ▶ Brug ikke hårde skuresvampe eller rengøringsssvampe.
- ▶ Apparatet må kun rengøres med vand og en blød fugtig klud.
- ▶ Fjern rester af vaskemidler, spray og lignende med det samme.

---

## 3 Miljøbeskyttelse og besparelse

### 3.1 Bortskaffelse af emballage

Alt emballagemateriale er miljøvenligt og egnet til genbrug.

- ▶ Bortskaf de enkelte dele adskilt efter art.

### 3.2 Spar energi og ressourcer

Overholdes disse henvisninger, forbruger dit apparat mindre strøm og vand.

Anvend programmer med lave temperaturer og længere vasketider, og udnyt den maksimale tøjmenge  
→ *Side 28*.

- ✓ Ved sådanne programmer er både vandforbrug og energiforbruget mest effektivt.

Vælg en energibesparende programindstilling.

- ✓ Når programindstillingerne tilpasses, vises det forventede energiforbrug på displayet.

Doser → *Side 41* vaskemidlerne svarende til vasketøjet tilsmudsningsgrad.

- ✓ Ved let til normal tilsmudsning er en mindre vaskemiddelmængde tilstrækkelig. Overhold producentens anbefaling af vaskemiddelmængde.

Reducer vasketemperaturen ved let og normalt snavset vasketøj.

- ✓ Ved lavere temperaturer forbruger apparatet mindre energi. Ved let til normal tilsmudsning er lavere vasketemperaturer end angivet på plejeetiketten også tilstrækkelige.

Indstil den maksimale centrifugeringshastighed, hvis tøjet efterfølgende skal tørres i en tørretumbler.

- ✓ Det reducerer varigheden af tørringen og sænker energiforbruget, når vasketøjet er mindre fugtigt. Med en højere centrifugeringshastighed reduceres restfugtigheden i vasketøjet, mens støjen fra centrifugeringen forøges.

Vask vasketøjet uden forvask.

- ✓ Vask med forvask forlænger programvarigheden og forøger energiforbruget og vandforbruget.

Apparatet er udstyret med en funktion til mængdeautomatik.

- ✓ Mængdeautomatikken tilpasser vandforbrug og programvarighed optimalt til tekstiltypen og mængden af vasketøj.

Apparatet er udstyret med en Aquasensor.

- ✓ Aquasensoren kontrollerer vandets gennemsigtighed under skylningerne og tilpasser varigheden og antallet af skylninger tilsvarende.

### 3.3 Energisparetilstand

Hvis apparatet ikke betjenes i længere tid, skifter det automatisk til energisparetilstand. Alle indikatorlamper slukkes, og  blinker.

Energisparetilstanden bliver afsluttet, når apparatet betjenes igen, f.eks. hvis lugen åbnes eller lukkes.

Hvis apparatet ikke betjenes i længere tid i energisparetilstand, slukkes det automatisk.

**Bemærk:** Når Wi-Fi er aktiveret, slukkes apparatet ikke automatisk.

---

## 4 Opstilling og tilslutning

### 4.1 Udpakning af apparat

**Bemærk:** For at kunne bruge apparatet sikkert skal anvisningerne om Sikkerhed → *Side 4* og Undgåelse af materielle skader → *Side 11* følges.

#### **BEMÆRK!**

Genstande inde i tromlen, som ikke hører med til apparatets drift, kan medføre materielle skader og skader på apparatet.

- ▶ Fjern disse genstande og det leverede tilbehør fra tromlen, inden apparatet tages i brug.
1. Fjern alt emballagemateriale og alle beskyttelsesafdækninger fra apparatet.  
Læs oplysningerne vedr. miljøvenlig bortskaffelse af emballagematerialet her  
→ "*Bortskaffelse af emballage*", *Side 12*.
  2. Kontroller, om apparatet har synlige skader.
  3. Åbn lugen.  
→ "*Generel betjening*", *Side 42*
  4. Tag tilbehøret ud af tromlen.
  5. Luk lugen.

## 4.2 Leveringsomfang

Kontrollér alle dele for transportskader efter udpakningen, og om leveringen indeholder alle dele.

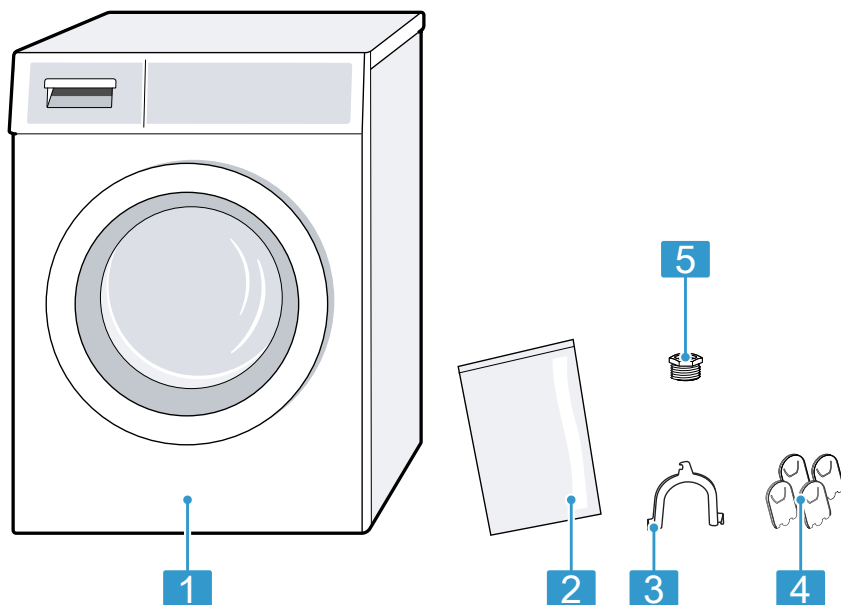

- |   |  |
|---|--|
| 1 | Vaskemaskine                             |
| 2 | Medfølgende dokumentation                |
| 3 | Rørbøjning til fiksering af afløbsslange |
| 4 | Afdækningskapper                         |
| 5 | Tilslutningsadapter                      |

## 4.3 Krav til opstillingssted

**Bemærk:** For at kunne bruge apparatet sikkert skal anvisningerne om Sikkerhed → Side 4 og Undgåelse af materielle skader → Side 11 følges.

### **⚠ ADVARSEL** **Fare for elektrisk stød!**

Apparatet indeholder spændingsførende dele. Det er farligt at berøre spændingsførende dele.

- Brug ikke apparatet uden afdækningsplade.

### **⚠ ADVARSEL** **Fare for tilskadekomst!**

Når apparatet er placeret på en sokkel, kan det vælte under driften.

- Fastgør altid apparatets fødder med producentens monteringsbeslag → Side 38, inden det tages i brug på en sokkel.



**BEMÆRK!**

Hvis apparatet er opstillet på steder med frostfare eller i det fri, kan froset restvand beskadige apparatet, og frose slanger kan revne eller springe.

- ▶ Apparatet må ikke opstilles og anvendes på steder med frostfare eller i det fri.

Der er blevet udført en funktionstest af apparatet, inden det forlod fabriken, og det kan derfor indeholde restvand. Dette restvand kan løbe ud, hvis apparatet hælder med mere end 40°.

- ▶ Vip apparatet til siden med forsigtighed.

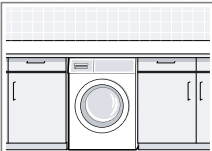
Opstillingssted	Krav
Opstilling på en sokkel 	Fastgør apparatet med montagebeslag → <i>Side 38</i> .
Opstilling på et træbjælkeloft 	Stil apparatet på en vandbestandig træplade, som er skruet fast til gulvet. Træpladen skal være mindst 30 mm tyk.
Opstilling under et køkkenbord 	<ul style="list-style-type: none"> <li>■ Der kræves en nichebredde på 60 cm.</li> <li>■ Apparatet må kun indbygges under en gennemgående bordplade, som er fast forbundet med de tilstødende skabe.</li> </ul>

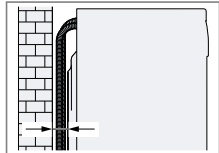
Opstillingssted	Krav
Opstilling ved en væg 	Slangerne må ikke komme i klemme mellem væggen og apparatet.

**4.4 Fjern transportsikringerne**

Apparatet skal være sikret med transportsikringer på bagsiden under transport.

**Bemærkninger**

- For at kunne bruge apparatet sikkert skal anvisningerne om Sikkerhed → *Side 4* og Undgåelse af materielle skader → *Side 11* følges.
  - Opbevar transportsikringer, skruer og muffer til brug ved transport → *Side 71* på et senere tidspunkt.
1. Træk slangerne ud af holderne.

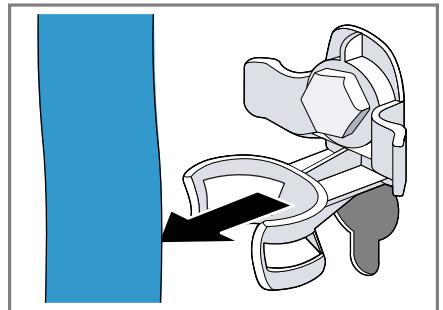

## da Opstilling og tilslutning

2. Skru alle 4 skruer ud af transportsikringerne med en SW13 skruenøgle ①, og fjern dem ②.

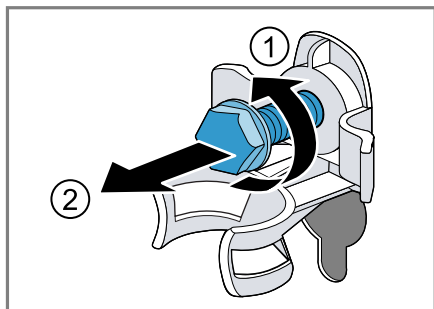

3. Træk nettilslutningsledningen ud af holderen.

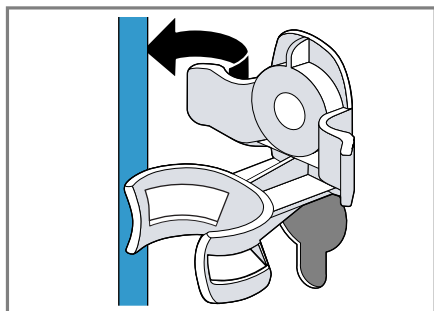

4. Fjern de 4 muffer.

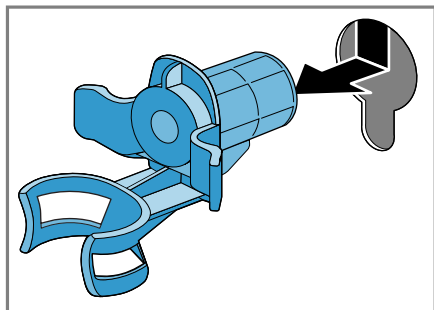

5. Sæt de 4 afdækningskapper på.

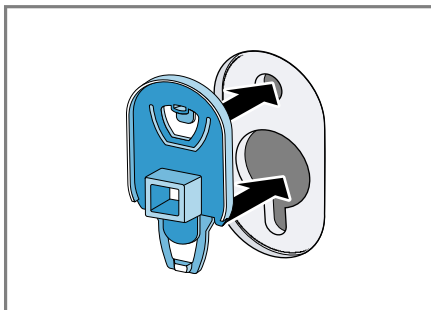

6. Tryk de 4 afdækningskapper ned.

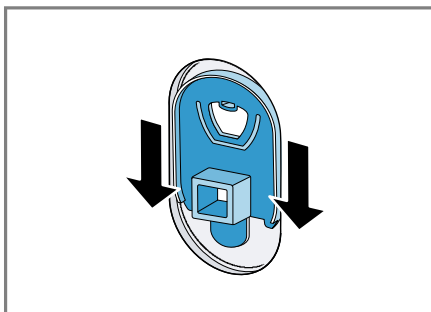

## 4.5 Fjerne transportsikringer

**Bemærk:** For at kunne bruge apparatet sikkert skal anvisningerne om Sikkerhed → Side 4 og Undgåelse af materielle skader → Side 11 følges.

1. Skru alle skrueerne ud af de lodrette transportsikringer med en skruetrækker T20.

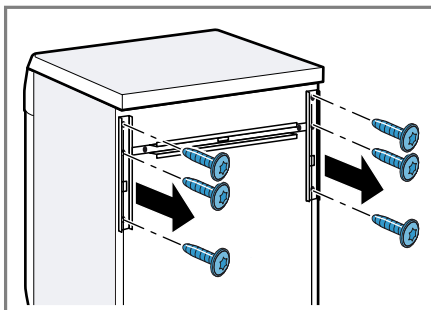



2. Fjern transportsikringerne.

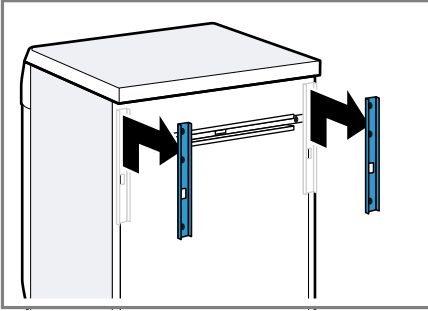

3. Skru alle skrueerne ud af den vandrette transportsikring med en T20 skruetrækker.

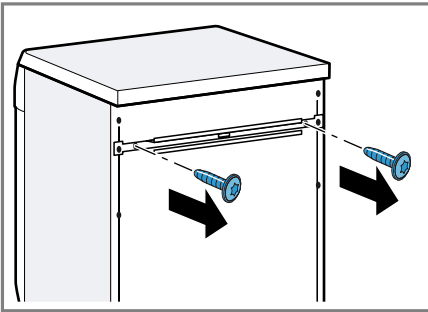

4. Fjern den vandrette transportsikring.

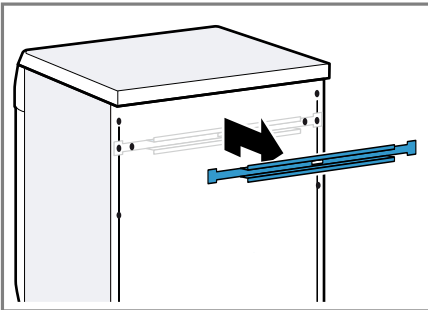

## 4.6 Tilslutning af apparat

### Tilslutning af tilløbsslange

**Bemærk:** For at kunne bruge apparatet sikkert skal anvisningerne om Sikkerhed → Side 4 og Undgåelse af materielle skader → Side 11 følges.

#### **⚠ ADVARSEL**

#### **Fare for elektrisk stød!**

Apparatet indeholder spændingsførende dele. Det er farligt at berøre spændingsførende dele.

- Dyp ikke den elektriske AquaStop-ventil i vand.

1. Tilslut vandtilløbsslangen til en vandhane (26,4 mm = 3/4").

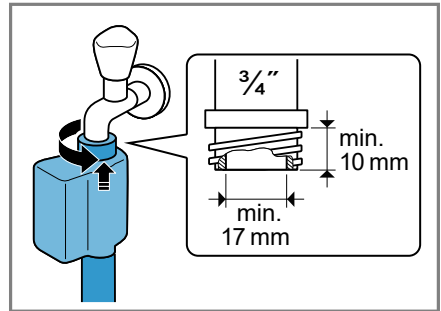

2. Ved en 21 mm = 1/2" vandhane skal adapteren med pakningskribe monteres først.

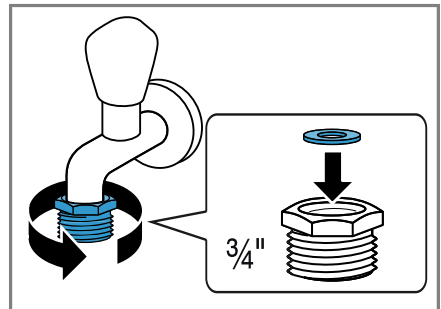

3. Åbn forsigtigt for vandhanen, og kontroller, at tilslutningsstederne er tætte.

## Tilslutningsmåder for vandafløb

Disse oplysninger er til hjælp ved tilslutning af apparatet til vandafløbet.

**Bemærk:** For at kunne bruge apparatet sikkert skal anvisningerne om Sikkerhed → Side 4 og Undgåelse af materielle skader → Side 11 følges.

### BEMÆRK!

Under udpumpningen står vandafløbsslangen under tryk og kan løsne sig fra tilslutningsstedet.

► Det skal sikres, at afløbsslangen ikke utilsigtet kan løsne sig.

**Bemærk:** Overhold udpumpningshøjderne.  
Den maksimale udpumpningshøjde er 100 cm.

Afløb i en vand-lås

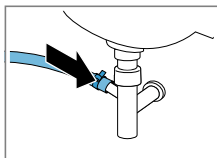

Tilslutningsstedet skal sikres med et slangebånd (24-40 mm).

Afløb i en håndvask

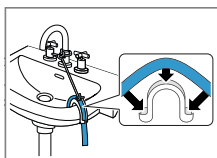

Afløbsslangen skal fikseres og fastgøres med en rørbøjning .

Afløb ind i et kunststofrør med gummimuffe eller i et gulv afløb.

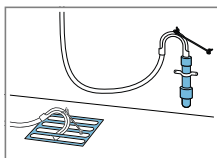

Afløbsslangen skal fikseres og fastgøres med en rørbøjning .

## 4.7 Justering af apparatet

For at reducere støj og vibrationer, og for at forhindre, at apparatet 'vandrer', skal det indjusteres korrekt til vandret.

**Bemærk:** For at kunne bruge apparatet sikkert skal anvisningerne om Sikkerhed → Side 4 og Undgåelse af materielle skader → Side 11 følges.

1. Skru kontramøtrikkerne løse i ret med uret med en SW17 skruenøgle.

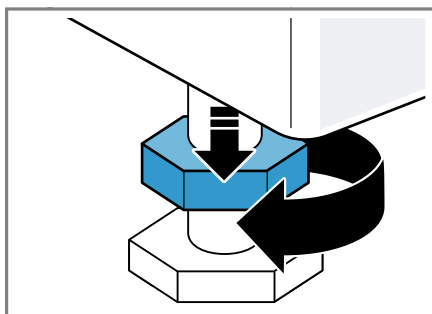

2. Apparatet indjusteres ved at dreje apparatets fødder. Kontroller indjusteringen med et vaterpas.

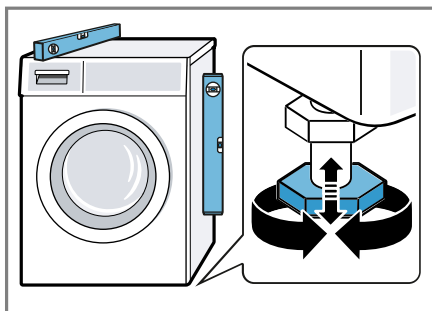

Alle apparatets fødder skal stå fast på underlaget.

3. Spænd kontramøtrikkerne fast til mod kabinettet med en SW17 skrueøgle.

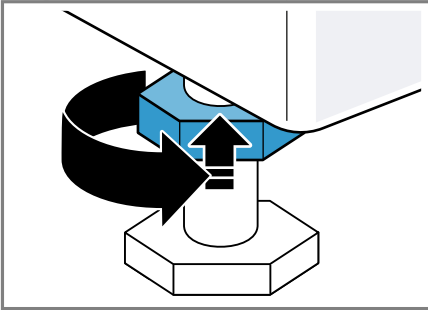

Hold samtidig apparatets fod fast, så højden ikke ændres.

## 4.8 Elektrisk tilslutning

**Bemærk:** For at kunne bruge apparatet sikkert skal anvisningerne om Sikkerhed → *Side 4* og Undgåelse af materielle skader → *Side 11* følges.

1. Sæt nettilslutningsledningens netstik til apparatet i en stikdåse i nærheden af apparatet.  
Apparatets tilslutningsdata findes under Tekniske data → *Side 74*.
2. Kontroller, om netstikket sidder ordentligt fast.

## 5 Lær apparatet at kende

### 5.1 Apparat

Her kan du finde en oversigt over apparatets bestanddele.

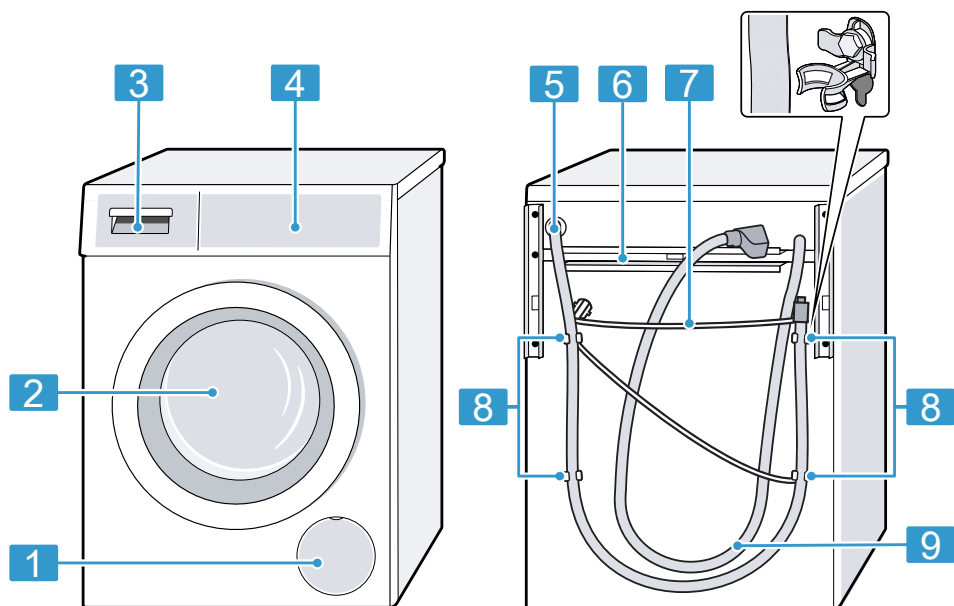

Afhængigt af apparattype kan der være afvigende detaljer i afbildningen, f.eks. farve og form.

**1** Serviceklap for pumpe  
→ Side 55

**2** Luge

**3** Sæbeskuffe → Side 21

**4** Betjeningselementer  
→ Side 21

**5** Afløbsslange → Side 18

**6** Transportsikringer → Side 16



**7** Nettilslutningsledning  
→ Side 19

**8** Indbygning af transportsikringer  
→ Side 15

**9** Vandtilløbsslange → Side 17

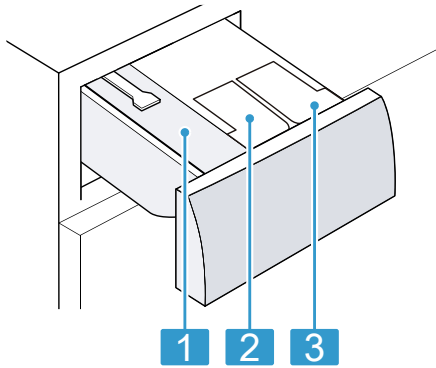
## 5.2 Sæbeskuffe



- |          |  |
|----------|--|
| <b>1</b> | Rum til manuel dosering  |
| <b>2</b> |  /  : Doseringsbeholdere til skyllemiddel eller vaske-middel |
| <b>3</b> |  : Doseringsbeholdere til vaskemiddel   |

## 5.3 Betjeningselementer

Via betjeningsfeltet indstilles alle apparatets funktioner, og du informeres om driftstilstanden.

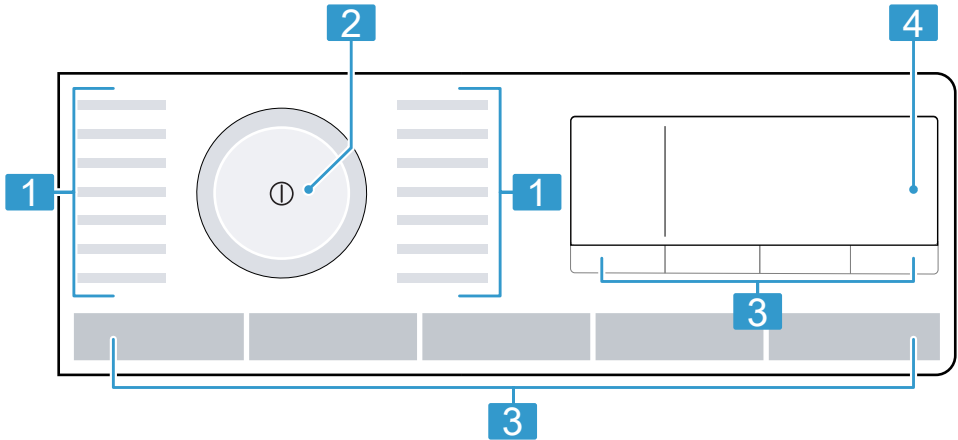

- |          |                         |
|----------|-------------------------|
| <b>1</b> | Programmer → Side 28    |
| <b>2</b> | Programvælger → Side 42 |
| <b>3</b> | Taster → Side 25        |
| <b>4</b> | Display → Side 22       |





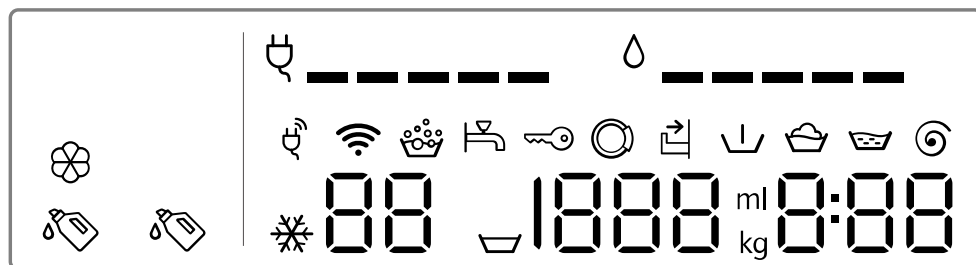



## 6 Display

I displayet vises de aktuelle indstillingsværdier, valgmuligheder eller tekster med anvisninger.











Indikator	Betegnelse	Beskrivelse
00:40 <sup>1</sup>	Programvarighed / programmets resttid	Omtrentlig forventet programvarighed eller programmets resttid.
10h <sup>1</sup>	Færdig om-tid	Programslut er fastlagt, og de resterende timer vises. → "Taster", Side 25
10 kg <sup>1</sup>	Anbefalet tøj-mængde	Maksimal mængde vasketøj til det indstillede program i kg.
☪ - 1600	Centrifugeringshastighed	Indstillet centrifugeringshastighed i o/min. → "Taster", Side 26 0: uden slutcentrifugering, kun udpumpning ☪ : skyllestop, uden udpumpning
❄ - 90	Temperatur	Indstillet temperatur i °C. → "Taster", Side 25 ❄ (koldt)
⏴	Forvask	Programstatus
🧺	Hovedvask	Programstatus
🧺	Skylning	Programstatus

<sup>1</sup> Eksempel

Indikator	Betegnelse	Beskrivelse
	Centrifugering	Programstatus
-P-	Pause	Programstatus
-0-	Programslut	Programstatus
	Børnesikring	<ul style="list-style-type: none"> <li>■ Lyser: Børnesikring er aktiveret.</li> <li>■ Blinker: Børnesikringen er aktiveret, og der blev foretaget en betjening af apparatet. → <i>"Deaktivering af børnesikring", Side 45</i></li> </ul>
	Energiforbrug	<p>Energiforbrug for det indstillede program.</p> <ul style="list-style-type: none"> <li>■ — : lavt energiforbrug</li> <li>■ ———— : højt energiforbrug</li> </ul>
	Vandforbrug	<p>Vandforbrug for det indstillede program.</p> <ul style="list-style-type: none"> <li>■ — : lavt vandforbrug</li> <li>■ ———— : højt vandforbrug</li> </ul>
	Wi-Fi	<ul style="list-style-type: none"> <li>■ lyser: Apparatet er forbundet med hjemmenetværket.</li> <li>■ blinker: Apparatet forsøger at forbinde sig med hjemmenetværket. → <i>"Home Connect ", Side 46</i></li> </ul>
	Energistyring	<p>Apparatet er forbundet med Smart Energy Systemet (energistyring). → <i>"Forbinde apparat med energistyring", Side 48</i></p>
	Doseringsbeholder til flydende vaskemidler	<ul style="list-style-type: none"> <li>■ lyser: Det intelligente doseringssystem til flydende vaskemiddel er aktiveret.</li> <li>■ blinker: Doseringsbeholderens minimum påfyldningsniveau er underskrevet. → <i>"Intelligent doseringssystem", Side 45</i></li> </ul> <p> (flydende vaskemidler)</p>

<sup>1</sup> Eksempel

Indikator	Betegnelse	Beskrivelse
 	Doseringsbeholder til flydende vaskemidler eller skyllemiddel.	<ul style="list-style-type: none"> <li>■ lyser: Det intelligente doseringssystem til flydende vaskemiddel eller skyllemiddel er aktiveret.</li> <li>■ blinker: Doseringsbeholderens minimum påfyldningsniveau er underskrevet. → <i>"Intelligent doseringssystem"</i>, Side 45</li> </ul> <p> (flydende vaskemidler)  (skyllemiddel)</p>
50 ml <sup>1</sup>	Grunddoseringsmængde	Grunddoseringsmængde for vaskemiddel eller skyllemiddel. → <i>"Grunddoseringsmængde"</i> , Side 46
	Skumkontrol	Apparatet har registreret for meget skum.
	Luge	Lugen er låst op og kan åbnes.
	Vandhane	<ul style="list-style-type: none"> <li>■ Intet vandtryk.</li> <li>■ Vandtrykket er for lavt.</li> </ul>
	Sæbeskuffe	Sæbeskuffen er ikke skubbet helt ind.
E:35 / -10 <sup>1</sup>	Fejl	Fejlkode, fejlindikator, signal.
<sup>1</sup> Eksempel		





## 7 Taster

Valgmulighederne for programindstillingerne afhænger af det indstillede program. Der findes en oversigt over valgmulighederne for hvert enkelt program i oversigten

→ "Programmer", Side 28.

Tast	Valg	Beskrivelse
▷    (Start/Pause for fyldning)	<ul style="list-style-type: none"> <li>■ Starte</li> <li>■ Afbryde</li> <li>■ Sætte på pause</li> </ul>	Start programmet, afbryd, eller sæt det på pause.
varioSpeed 	<ul style="list-style-type: none"> <li>■ Aktivere</li> <li>■ Deaktivere</li> </ul>	Aktiver eller deaktiver vask med reduceret vasketid. <b>Bemærk:</b> Energiforbruget forøges. Vaskeresultatet bliver ikke forringet af dette.
	<ul style="list-style-type: none"> <li>■ Aktivere</li> <li>■ Deaktivere</li> <li>■ Grunddoseringsmængde</li> </ul>	Når der trykkes kort på tasten, aktiveres eller deaktiveres det intelligente doseringssystem til flydende vaske-midler  . Når der trykkes vedvarende på tasten i ca. 3 sekunder, kan grunddoseringsmængden indstilles. → "Intelligent doseringssystem", Side 45
	<ul style="list-style-type: none"> <li>■ Aktivere</li> <li>■ Deaktivere</li> <li>■ Indhold af doseringsbeholdere</li> <li>■ Grunddoseringsmængde</li> </ul>	Når der trykkes kort på tasten, aktiveres eller deaktiveres det intelligente doseringssystem til skyllemiddel  eller flydende vaskemidler  . Når der trykkes vedvarende på tasten i ca. 3 sekunder, kan indholdet af doseringsbeholderne fastlægges, eller grunddoseringsmængden kan indstilles. → "Intelligent doseringssystem", Side 45
-  + (Klar om)	1 - 24 timer	Fastlæg programslut. Programvarigheden er indeholdt i det indstillede antal timer. Efter programstart vises programvarigheden.
°C (Temperaturvalg)	 - 90 °C	Tilpasning af temperatur i °C.

Tast	Valg	Beskrivelse
⊙ (Centr. omdr.)	☐ - 1600	Tilpas centrifugeringshastighed, eller deaktiver ☐ (skyllestop). Med valget ☐ bliver vandet ikke pumpet ud ved vaskeprogrammets afslutning, og centrifugeringen bliver deaktiveret. Vasketøjet bliver liggende i skyllevandet.
① (netafbryder)	<ul style="list-style-type: none"> <li>■ Tænde</li> <li>■ Slukke</li> </ul>	Tænde eller slukke for apparatet.
☐ (Fjernbetjening)	<ul style="list-style-type: none"> <li>■ Aktivere</li> <li>■ Deaktivere</li> <li>■ Åbne Home Connect menuen</li> </ul>	Når der trykkes kort på tasten, bliver apparatet aktiveret til fjernstart via Home Connect app Når der trykkes vedvarende på tasten i ca. 3 sekunder, åbnes Home Connect menuen. <b>Bemærkninger</b> <ul style="list-style-type: none"> <li>■ Af hensyn til sikkerheden kan fjernstart ikke aktiveres under følgende forhold: <ul style="list-style-type: none"> <li>– Lugen er åben.</li> <li>– Sæbeskuffen er ikke skubbet ind.</li> </ul> </li> <li>■ Af hensyn til sikkerheden bliver fjernstart deaktiveret under følgende forhold: <ul style="list-style-type: none"> <li>– Åbn lugen.</li> <li>– Tryk på ▷  .</li> <li>– Tryk på ☐.</li> <li>– Sluk for apparatet.</li> <li>– Efter en strømafbrydelse.</li> </ul> </li> </ul>
☞ 3 sec. (Børnesikring 3 sek.)	<ul style="list-style-type: none"> <li>■ Aktivere</li> <li>■ Deaktivere</li> </ul>	Aktivering eller deaktivering af børnesikring. Låse panelet mod utilsigtet betjening. Hvis børnesikring er aktiveret, og apparatet bliver slukket, forbliver børnesikringen aktiveret. → "Børnesikring", Side 45
⊙ (Centr. omdr.)	Grundindstillinger	Ændre apparatets grundindstillinger. → "Ændre grundindstillinger", Side 53

Tast	Valg	Beskrivelse
 (Förtvätt)	<ul style="list-style-type: none"> <li>■ Aktivere</li> <li>■ Deaktivere</li> </ul>	<p>Aktiver eller deaktiver forvask, f.eks. til vask af meget snavset vasketøj.</p> <p><b>Bemærk:</b> Når det intelligente doseringssystem er aktiveret, bliver vaskemidlet automatisk doseret for forvask og hovedvask.</p> <p>Når det intelligente doseringssystem er deaktiveret, skal vaskemidlet hældes direkte i tromlen.</p>
 (Ekstra skylning x3)	<ul style="list-style-type: none"> <li>■ Aktivere</li> <li>■ Deaktivere</li> </ul>	<p>Aktiver eller deaktiver tre ekstra skylninger.</p> <p>Anbefalet til særlig sart hud eller i områder med meget blødt vand.</p>
 (Antikrøl)	<ul style="list-style-type: none"> <li>■ Aktivere</li> <li>■ Deaktivere</li> </ul>	<p>Aktivere eller deaktivere vask med mindre krølning.</p> <p>For at reducere krøller og folder i vasketøjet bliver centrifugeringsforløbet og centrifugeringshastigheden tilpasset.</p> <p>Vasketøjet er så fugtigt efter vasken, at det glatter sig ud, når det hænges til tørre.</p>

















## 8 Programmer

Her findes en oversigt over programmerne. Oversigten indeholder oplysninger om tøj-mængder og mulige programindstillinger.











**Tip** Plejetiketterne på vasketøjet giver yderligere anvisninger om programvalg.  
→ "Symboler på plejemarkeringer", Side 40







Program	Beskrivelse	Programindstillinger
<b>Maks. tøj-mængde (kg)</b>  Bomuld  Vask af slidstærke tekstiler af bomuld, hør eller blandede fibre.  Også velegnet som kort program til normalt snavset vasketøj, hvis varioSpeed er aktiveret. Når varioSpeed er aktiveret, reduceres den maksimale tøj-mængde til 5 kg.	<b>Maks. tøj-mængde (kg)</b> 10	 1600 90









<sup>1</sup> Programindstilling

Program	Beskrivelse	Programindstillinger
<p>Kulørt bomuld</p> <p>Vask af slidstærke tekstiler af bomuld, hør eller blandede fibre.</p> <p>Energisparende program.</p> <p><b>Bemærk:</b> Den faktiske vasketemperatur kan af energisparegrunde afvige fra den indstillede vasketemperatur. Vaskevirkningen opfylder lovkravene.</p>	<p>10</p>	<p>Maks. temperatur (°C) 90</p> <p>Maks. centrifugeringshastighed (o/min.)<sup>1</sup> 1600</p> <p>varioSpeed </p> <p>(skyllestop)</p> <p>     </p>
<p>Eco 40-60</p> <p>Vask af tekstiler af bomuld, hør og blandede fibre.</p> <p><b>Bemærk:</b> Tekstiler, som i følge plejeetiketten kan vaskes fra 40 C  til 60 C , kan vaskes sammen.</p>	<p>10</p>	<p>Maks. temperatur (°C) -</p> <p>Maks. centrifugeringshastighed (o/min.)<sup>1</sup> 1600</p> <p>varioSpeed </p> <p>(skyllestop)</p> <p>     </p>

<sup>1</sup> Programindstilling







Program	Programindstillinger
<p><b>Maks. tøjmenge (kg)</b></p> <p>Vaskevirkningen svarer til den bedst mulige vaskevirkningsklasse iht. de lovmæssige krav.</p> <p>Ved dette program bliver vasketemperaturen automatisk tilpasset i forhold til mængden af vasketøj for at opnå den optimale energieffektivitet ved den bedst mulige vaskevirkning. Vasketemperaturen kan ikke ændres.</p>	<p> </p> <p> </p> <p></p> <p></p> <p>  (skyllestop)</p> <p></p> <p><b>varioSpeed</b> </p> <p><b>Maks. centrifugeringshastighed (o/min.)</b><sup>1</sup></p> <p><b>Maks. temperatur (°C)</b></p>
<p><b>Strygelet</b></p> <p>Vask af tekstiler af syntetiske og blandede fibre.</p>	<p>1200</p> <p>60</p>
<p><sup>1</sup> Programindstilling</p>	

Program	Beskrivelse	Programindstillinger	
Mix	Vask af tekstiler af bomuld, hør, syntetiske og blandede fibre. Egnet til let snavset tøj.	 ●  ●  ●  ●  ●  ● varioSpeed  ● Maks. centrifugeringshastighed (o/min.) <sup>1</sup> 1600 Maks. temperatur (°C) 60	● ● ● ● ● ● ● 1 800 40
		<sup>1</sup> Programindstilling	







Program	Beskrivelse	Programindstillinger
 Uld	Vask af hånd- eller maskinvaskebar uld eller tekstiler med andel af uld. For at undgå at vasketøjet krymper, bevæger tromlen sig særligt skånsomt og med lange pauser. Anvend et vaskemiddel til uld.	Maks. centrifugeringshastighed (o/min.) <sup>1</sup> 800 Maks. temperatur (°C) 40 varioSpeed  (skyllestop)       
Skylning	Skylning med efterfølgende centrifugering og udpumpning af vandet.	Maks. centrifugeringshastighed (o/min.) <sup>1</sup> 1600 Maks. temperatur (°C) -
Centrifugering/ Udpumpning	Centrifugering og udpumpning af vand. Hvis der kun ønskes udpumpning af vand, aktiver 0. Vasketøjet bliver ikke centrifugeret.	Maks. centrifugeringshastighed (o/min.) <sup>1</sup> 1600 Maks. temperatur (°C) -

<sup>1</sup> Programindstilling













Program	Beskrivelse	Programindstillinger
<p><b>Maks. tøjmenge (kg)</b></p>	<p>3,5</p> <p>Vask af søde tekstiler af bomuld, syntetiske og blandede fibre. Skånsom vaskebehandling. Tilsmudsgrad og tekstiltype bliver automatisk registreret. Vaskeprocessen bliver tilpasset.</p>	<p><b>Maks. temperatur (°C)</b></p> <p><b>Maks. centrifugeringshastighed (o/min.)<sup>1</sup></b></p> <p>varioSpeed </p> <p>(skyllestop)</p> <p>3x </p> <p> (skyllestop)</p> <p></p> <p></p> <p></p> <p></p>
<p><b>Tromlerengøring</b></p>	<p>-</p> <p>Rengøring og pleje af tromlen. Anvend programmet i følgende tilfælde:</p> <ul style="list-style-type: none"> <li>■ Inden den første ibrugtagning</li> <li>■ Ved hyppig vask ved lav vasketemperatur på 40 °C eller derunder,</li> <li>■ Efter længere tids fravær</li> </ul>	<p>1200</p>



<sup>1</sup> Programindstilling









Program	Programindstillinger
<p><b>Beskrivelse</b></p> <p><b>Maks. tøjmenge (kg)</b></p> <p>Brug et vaskepulver til kogevask eller et vaskemiddel med blegemiddel.                      Brug kun den halve vaskemiddelmængde for at undgå skumdannelse.                      Anvend ikke skyllemiddel.                      Anvend ikke uld- eller finvaske midler eller flydende vaskemidler.</p> <p><b>Bemærk:</b> Indikatoren for tromlerengøring blinker for at gøre opmærksom på, at der i længere tid ikke er blevet vasket med programmer på 60 °C eller højere temperaturer.</p>	<p> </p> <p> </p> <p> (skyllestop)</p> <p></p> <p><b>varioSpeed</b> </p> <p><b>Maks. centrifugeringshastighed (o/min.)</b><sup>1</sup></p> <p><b>Maks. temperatur (°C)</b></p>

<sup>1</sup> Programindstilling

Program	Beskrivelse	Programindstillinger
<p><b>Maks. tøjmenge (kg)</b></p>	<p>1</p> <p>Vask af vejrbestandige tekstiler, outdoor tekstiler med membran teknologi og vandtætsende udrustning. Egnet til vask med efterfølgende imprægnering. Anvend et vaskemiddel til outdoor tekstiler. Brug et imprægneringsmiddel, der er egnet til maskinvask. Fyld vaskemidlet til outdoor tekstiler i rummet for manuel dosering. Fyld imprægneringsmidlet i rummet for manuel dosering, når programmet stopper inden den sidste skylning.</p>	<p>             (skyllestop)    <b>varioSpeed</b>   <b>Maks. centrifugeringshastighed (o/min.)</b><sup>1</sup> 800  <b>Maks. temperatur (°C)</b> 40         </p>

<sup>1</sup> Programindstilling

Program	Beskrivelse	Programindstillinger
		 <p><b>Maks. centrifugeringshastighed (o/min.)</b><sup>1</sup></p> <p><b>Maks. temperatur (°C)</b></p>
<p>powerSpeed 59'</p>	<p>Tryk på  for at fortsætte programmet.                      → "Sæbeskuffe", Side 21                      Udfør efterbehandlingen af vasketøjet iht. producentens anvisninger.</p> <p>Vask af tekstiler af bomuld, hør, syntetiske og blandede fibre.                      Egnet til let eller normalt snavset tøj.                      Optimalt vaskeresultat på under en time.</p> <p>5</p>	<p>•</p> <p>•</p> <p>•</p> <p>•</p> <p>•</p> <p>•</p> <p>•</p> <p>•</p> <p>1</p> <p>1400</p> <p>40</p>
<p>Super 15'/30'</p>	<p>Vask af tekstiler af bomuld, syntetiske og blandede fibre.                      Kortprogram til en lille mængde let snavset vasketøj.</p> <p>4</p>	<p>•</p> <p>•</p> <p>•</p> <p>•</p> <p>•</p> <p>•</p> <p>•</p> <p>•</p> <p>•</p> <p>•</p> <p>1200</p> <p>40</p>
<p><sup>1</sup> Programindstilling</p>		

Program	Beskrivelse	Programindstillinger
	<p><b>Maks. tøjmenge (kg)</b></p> <p>Programvarigheden er ca. 30 minutter.                      Deaktiver varioSpeed , hvis programvarigheden skal reduceres til 15 minutter. Den maksimale vasketøjsmængde reduceres til 2 kg.</p>	<p>  (skyllestop)</p> <p> </p> <p> </p> <p> <b>varioSpeed</b> </p> <p><b>Maks. centrifugeringshastighed (o/min.)</b> <sup>1</sup></p> <p><b>Maks. temperatur (°C)</b></p>

<sup>1</sup> Programindstilling

## 9 Tilbehør

Anvend originalt tilbehør. Det er tilpasset til apparatet.

	Anvendelse	Bestillingsnummer
Forlænger til vandtilløbs-slange	Forlængelse af vandtil-løbslange eller Aqua-Stop-slange (2,5 m).	WZ10131
Vinkelbeslag	Til forbedring af appara-tets stabilitet.	WX975600

## 10 Inden den første ibrugtagning

Forbered apparatet til anvendelse.

### 10.1 Starte vaskeprogram uden vasketøj

Apparatet blev omhyggeligt kontrolle-ret, inden det forlod fabrikken. Udfør den første vask uden vasketøj for at fjerne eventuelle vandrestere.

**Bemærk:** For at kunne bruge appara-tet sikkert skal anvisningerne om Sik-kerhed → *Side 4* og Undgåelse af materielle skader → *Side 11* følges.

1. Tryk på .

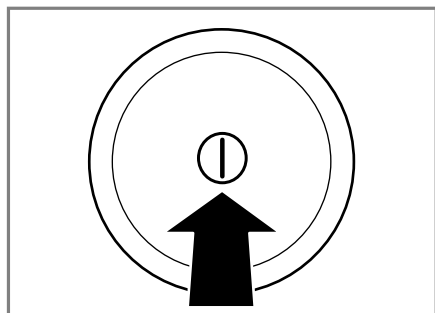

Det kan vare et par sekunder, in-den apparatet bliver tændt.

2. Indstil programmet **Tromlerengø-ring**.

3. Luk lugen.
4. Træk sæbeskuffen ud.

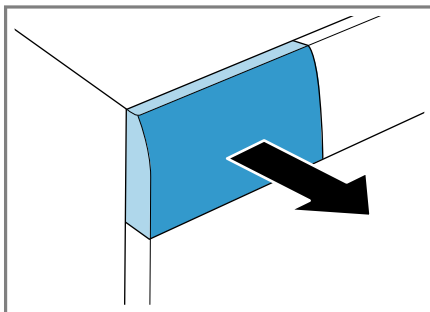

5. Fyld et vaskepulver til kogevaske i rummet til manuel dosering.

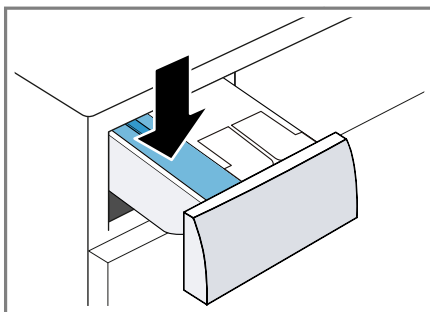

Brug kun halvdelen af den mæng-de vaskemiddel, som er anbefalet af vaskemiddelproducenten til let snavset tøj, for at undgå skumdannelse. Brug ikke et uldvaskemiddel eller finvaskemiddel.

## 6. Skyd sæbeskuffen ind.

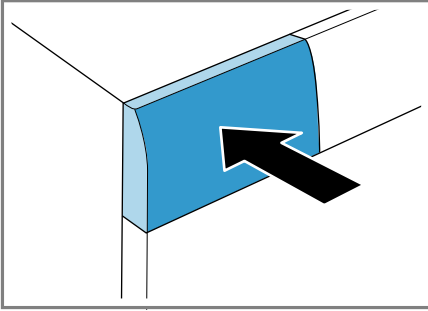

## 7. Tryk på ► (Start/Pause for fyldning) for at starte programmet.

- ✓ Displayet viser den resterende programvarighed.
- ✓ Efter programslut viser displayet: **-0-**.

8. Start den første vask, eller tryk på ① for at slukke apparatet.  
→ "Generel betjening", Side 42

- Luk dyne- og pudebetræk
- Luk lynlåse, burrebåndslukninger, hæfter og maller
- Bind stofbælter, forklædebånd osv. sammen, eller anvend en vaskepose
- Bind længere bånd og snører med faste endestykker i hæfter eller bukser sammen.
- Fjern gardinkroge og blybånd, eller brug et vaskenet
- Brug et vaskenet til små klædningsstykker, f.eks. babysokker
- Nogle gange kan hårdnakkede eller indtørrede pletter først fjernes efter flere gange vask
- Vask store og små stykker tøj sammen
- Gnid ikke på friske pletter, men dup dem med sæbevand
- Fold vasketøjet ud, så det er løst, eller følg beskrivelsen for programmerne

## 11 Vasketøj

### 11.1 Forberedelse af vasketøj

**Bemærk:** For at kunne bruge apparatet sikkert skal anvisningerne om Sikkerhed → Side 4 og Undgåelse af materielle skader → Side 11 følges.

#### BEMÆRK!

Glemte genstande i vasketøjet kan beskadige vasketøjet og tromlen.

- ▶ Fjern alle genstande fra lommerne i vasketøjet forinden.
- ▶ Forbered vasketøjet inden vasken for at skåne både det og apparatet.
  - Tøm tøjets lommer
  - Børst sand ud af alle lommer og oplag

### 11.2 Sortering af vasketøj

**Bemærk:** For at kunne bruge apparatet sikkert skal anvisningerne om Sikkerhed → Side 4 og Undgåelse af materielle skader → Side 11 følges.

- ▶ For at opnå et bedre vaskeresultat og for at undgå afsmitning skal vasketøjet sorteres efter følgende kriterier inden vask.
  - Stof- og fibertype
    - Vask tøj med samme vævnings- og fibertype sammen.
  - Symboler på plejemærkerne → Side 40
  - Beskrivelse af programmerne → Side 28
  - Hvidt vasketøj
  - Kulørt vasketøj
    - Vask nyt kulørt vasketøj adskilt fra andet vasketøj første gang.

## 11.3 Tilsmudsningsgrad

Tilsmudsningsgrad	Tilsmudsning	Eksempler
let	<ul style="list-style-type: none"> <li>■ Intet synligt snavs eller pletter</li> <li>■ Vasketøjet har en let lugt</li> </ul>	Let sommer-/sportstøj, som kun er brugt i få timer
normal	Synligt snavs eller lette pletter	<ul style="list-style-type: none"> <li>■ T-shirts, skjorter eller bluser, som er gennemsvedt eller brugt flere gange</li> <li>■ Håndklæder eller sengetøj, som er brugt op til en uge</li> </ul>
kraftig	Synligt snavs eller tydelige pletter	Viskestykker, babytøj eller arbejdstøj

## 11.4 Symboler på plejemærkerne

### Plejesymboler for vask

Symbol	Vaskeproces	Anbefalet program
	Normal	Bomuld
	Skånevask	Strygelet
	Ekstra skånevask	Finvask / silke til håndvask
	Håndvask	Uld
	Kan ikke vaskes i vaskemaskine	–

## 12 Vaskemidler og plejemidler

**Bemærk:** For at kunne bruge apparatet sikkert skal anvisningerne om Sikkerhed → Side 4 og Undgåelse af materielle skader → Side 11 følges.

Producentens oplysninger om anvendelse og dosering findes på emballagen.

### Bemærkninger

- Ved anvendelse af flydende vaskemidler skal der vælges et selvflydende vaskemiddel
- Bland ikke forskellige flydende vaskemidler sammen
- Bland ikke vaskemiddel og skyllemiddel sammen
- Brug ikke overgemte og meget tykke produkter
- Brug ikke opløsningsmiddelholdige eller ætsende midler eller midler, der afgiver gas (f.eks. flydende blegemidler)



- Brug ikke for meget farve ved farvning, for salt kan angribe rustfrit stål
- Brug ikke affarvningsmidler i apparatet
- Brug ikke eddike til tøjvask

## 12.1 Anbefalede vaskemidler

Vaskemiddel	Tekstiler	Program	Temperatur
Vaskemiddel til kogevask med optisk hvidt	Hvide tekstiler af bomuld eller hør, som tåler kogning	Bomuld	Fra koldt til 90 °C
Kulørtvaskemiddel uden blegemiddel og optisk hvidt	Kulørt vasketøj af hør eller bomuld	Bomuld	Fra koldt til 60 °C
Kulørtvaskemiddel / finvaskemiddel uden optisk hvidt	Kulørt vasketøj af strygelette eller syntetiske fibre	Strygelet	Fra koldt til 60 °C
Finvaskemiddel	Sarte, fine tekstiler af silke eller viskose	Finvask / silke	Fra koldt til 40 °C
Uldvaskemiddel	Uld	Uld	Fra koldt til 40 °C

**Tip** På [www.cleanright.eu](http://www.cleanright.eu) findes mange nyttige oplysninger om vaske-, pleje- og rengøringsmidler til privat brug.

## 12.2 Vaskemiddeldosering

Doseringen af vaskemidlet afhænger af:

- Vasketøjsmængde
  - Tilsmudsningsgrad
  - Vandets hårdhedsgrad
- Vandets hårdhedsgrad kan oplyses på det lokale vandværk, eller man kan selv bestemme det med en vandhårdhedstest.

### Vandets hårdhedsgrad

Hårdhedsområde	Samlet hårdhed i mmol/l	Hårdhed i Tyskland i °dH
blødt (I)	0 - 1,5	0 - 8,4
middel (II)	1,5 - 2,5	8,4 - 14
hårdt (III)	over 2,5	over 14

### Eksempel på en producentangivelse for vaskemidler

Disse eksempler er angivet på basis af en standardtøjsmængde på 4 - 5 kg.

Tilsmudsning	let	normal	kraftig
Vandhårdhed: blødt / middel	40 ml	55 ml	80 ml
Vandhårdhed: hårdt / meget hårdt	55 ml	80 ml	105 ml

Doseringsmængderne er angivet på producentens emballage.

- Tilpas doseringsmængden iht. den faktiske tøjmenge ved manuel dosering.
- Når den intelligente dosering er aktiveret, skal doseringsmængden ikke tilpasses iht. den faktiske tøjmængde. Mængden af vaskemiddel og skyllemiddel bliver beregnet automatisk på grundlag af grunddoseringsmængden → *Side 46* og den registrerede vasketøjsmængde. Den indstillede grunddoseringsmængde skal altid svare til doseringsmængden for en tøjmængde på 4,5 kg.

## 13 Generel betjening

### 13.1 Tænde for apparatet

- ▶ Tryk på ①.

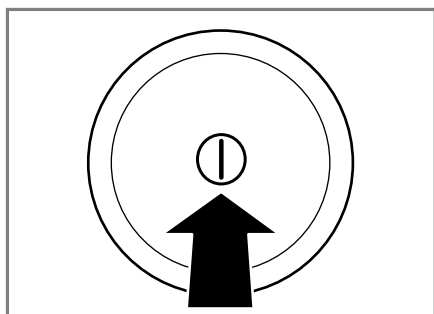

Det kan vare et par sekunder, inden apparatet bliver tændt.

- ✓ Apparatet udfører en hørbar funktionstest i sæbeskuffen.

**Bemærk:** Tromlen bliver belyst indvendig, når lugen åbnes, lukkes og efter start af programmet. Belysningen slukker automatisk.

### 13.2 Indstilling af program

1. Indstil det ønskede program med programvælgeren.  
→ *"Programmer", Side 28*

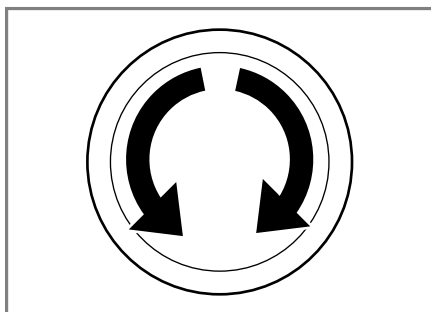

2. Tilpas om nødvendigt programindstillingerne → *Side 42*.

### 13.3 Tilpasning af programindstillinger

**Krav:** Der er indstillet et program.  
→ *"Indstilling af program", Side 42*

- ▶ Tilpas programindstillingerne.  
→ *"Programmer", Side 28*

#### Bemærkninger

- Programindstillingerne bliver ikke gemt permanent for programmet.
- Når det intelligente doseringssystem aktiveres eller deaktiveres, bliver indstillingen gemt.

## 13.4 Vasketøj, ilægning

### Bemærkninger

- For at kunne bruge apparatet sikkert skal anvisningerne om Sikkerhed → *Side 4* og Undgåelse af materielle skader → *Side 11* følges.
- Overhold den maksimale tøjmenge for → "*Programmer*", *Side 28* for at undgå, at tøjet bliver krøllet.

**Krav:** Vasketøjet er forberedt og sorteret.

→ "*Vasketøj*", *Side 39*

1. Åbn lugen.

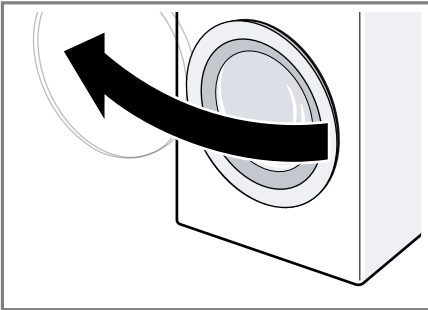

Kontroller, at tromlen er tom.

2. Læg vasketøjet løst ind i tromlen.
3. Luk lugen.

Kontroller, at der ikke er vasketøj i klemme i lugen.

## 13.5 Påfyldning af vaskemidler og plejemidler

Ved programmer, hvor den intelligente dosering ikke er mulig eller er uønsket, kan vaskemidlet hældes i rummet for manuel dosering.

**Bemærk:** For at kunne bruge apparatet sikkert skal anvisningerne om Sikkerhed → *Side 4* og Undgåelse af materielle skader → *Side 11* følges.

**Tip** Som supplement til den intelligente dosering kan der også tilsættes andre plejemidler til vasketøjet i rummet for manuel dosering, som f.eks. pletsalt, stivelse eller blegemiddel. Tilsæt ikke yderligere vaskemidler i rummet til manuel dosering for at undgå overdosering eller skumdannelse.

**Krav:** Der findes yderligere oplysninger om optimal dosering af vaskemidler og plejemidler → *Side 40* her.

1. Træk sæbeskuffen ud.
2. Påfyld vaskemiddel.  
→ "*Sæbeskuffe*", *Side 21*
3. Påfyld om ønsket også et plejemiddel.
4. Skyd sæbeskuffen ind.

## 13.6 Start af program

**Bemærk:** Hvis tidspunktet for programmets afslutning skal ændres, skal der først indstilles en Færdig om-tid.

- ▶ Tryk på ▷|||.
- ✓ Tromlen drejer sig, og derefter udføres registreringen af tøjmengden. Dette kan vare op til 2 minutter, og derefter løber vandet ind.
- ✓ I displayet vises enten programmets varighed eller Færdig om-tiden.
- ✓ Efter programslut viser displayet: **-0-**.

## 13.7 Iblødsætning af vasketøj

**Bemærk:** Det er ikke nødvendigt at tilsætte ekstra vaskemiddel. Iblødsætningsvandet bruges efterfølgende til vasken.

1. Start programmet.
2. Tryk på ▷||| efter ca. 10 minutter for at sætte programmet på pause.

## da Generel betjening

3. Tryk på ▷⏏ efter den ønskede iblødsætningstid for at fortsætte programmet.

### 13.8 Efterfyldning af vasketøj

**Bemærk:** For at kunne bruge apparatet sikkert skal anvisningerne om Sikkerhed → Side 4 og Undgåelse af materielle skader → Side 11 følges.

1. Tryk på ▷⏏.  
Apparatet går i pausetilstand og kontrollerer, om det er muligt at efterfylde eller tage vasketøj ud. Læg mærke til programmets status.
2. Tag vasketøj ud, eller efterfyld vasketøj.
3. Luk lugen.
4. Tryk på ▷⏏.

### 13.9 Afbryde program

Når programmet er startet, kan det når som helst afbrydes.

**Bemærk:** For at kunne bruge apparatet sikkert skal anvisningerne om Sikkerhed → Side 4 og Undgåelse af materielle skader → Side 11 følges.

1. Tryk på ▷⏏.
2. Åbn lugen.  
Lugen forbliver låst af sikkerhedsmæssige grunde, hvis vandstanden og/eller temperaturen er høj.
  - Start programmet **Skylning** ved høj temperatur.
  - Start programmet eller ved høj vandstand.
3. Tag vasketøjet ud.

### 13.10 Fortsætte program ved skyllestop

1. Indstil programmet eller .
2. Tryk på ▷⏏.

### 13.11 Tage vasketøj ud

**Bemærk:** For at kunne bruge apparatet sikkert skal anvisningerne om Sikkerhed → Side 4 og Undgåelse af materielle skader → Side 11 følges.

1. Åbn lugen.
2. Tag vasketøjet ud.

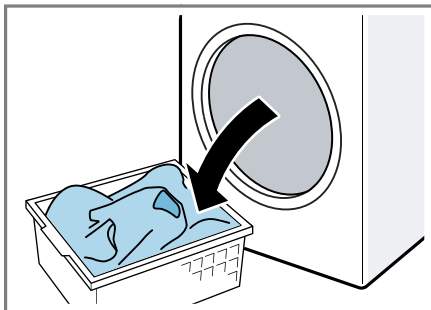

### 13.12 Slukning af apparat

1. Tryk på ⓪.

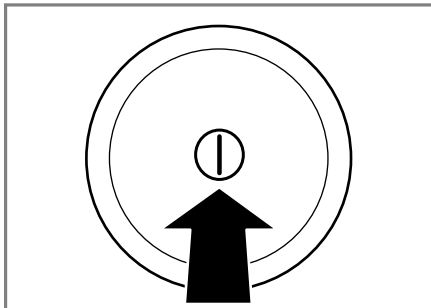

2. Tør gummimanchetten, og fjern eventuelle fremmedlegemer.

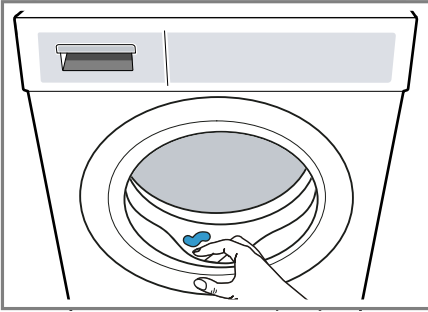



3. Lad lugen og sæbeskuffen stå åbne, så restvandet kan tørre.

## 14 Børnesikring



Betjeningselementerne kan sikres mod utilsigtet betjening.

### 14.1 Aktivering af børnesikring

- ▶ Tryk vedvarende på begge taster  **3 sec.** i ca. 3 sekunder.
- ✓ Displayet viser .
- ✓ Betjeningselementerne er låst.
- ✓ Børnesikringen forbliver aktiveret, også efter at apparatet er slukket.

### 14.2 Deaktivering af børnesikring

**Krav:** Apparatet skal være tændt for at deaktivere børnesikringen.

- ▶ Tryk vedvarende på begge taster  **3 sec.** i ca. 3 sekunder.
- For ikke at afbryde det igangværende program skal programvælgeren stå på udgangsprogrammet.
- ✓ I displayet slukkes .

## 15 Intelligent doseringssystem



Afhængigt af programmet og indstillingerne doseres de optimale mængder af flydende vaske- og skyllemidler.

### 15.1 Påfyldning af doseringsbeholder

#### Bemærk



Fyld doseringsbeholderne, hvis den intelligente dosering skal anvendes.

- Fyld kun egnede vaskemidler og plejemidler → *Side 40* i doseringsbeholderne.
- Hvis der skiftes til en andet flydende vaskemiddel eller skyllemiddel, skal doseringsbeholderne tømmes og rengøres forinden.  
→ "*Rengøring af sæbeskuffe*", *Side 53*
- Indstil Indhold i doseringsbeholder → *Side 46*, hvis begge doseringsbeholdere skal anvendes til flydende vaskemiddel.

**Krav:**  /  blinker.

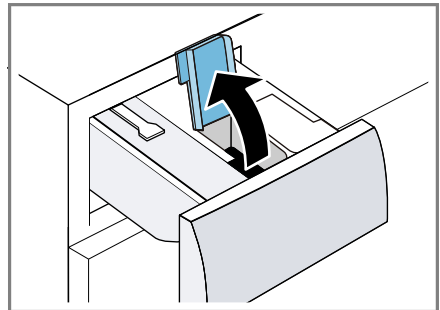
1. Træk sæbeskuffen ud.
2. Åbn påfyldningsdækslet.



3. Hæld flydende vaskemiddel  og skyllemiddel  i de respektive doseringsbeholdere.  
→ "Sæbeskuffe", Side 21

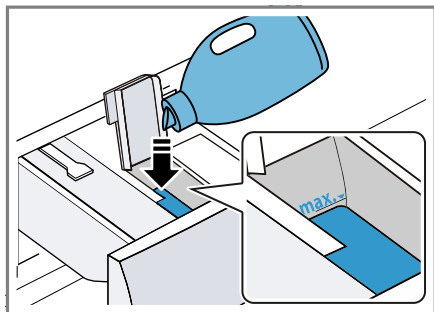







4. Luk påfyldningsdækslerne.  
**Bemærk:** Lad ikke påfyldningsdækslet stå åbent i længere tid for at undgå, at vaskemidlet størkner eller tørrer ud.
5. Skyd sæbeskuffen ind.
6. Tilpas grunddoseringsmængden  
→ Side 46.

## 15.2 Indhold af doseringsbeholdere

### Bemærkninger

- Hvis indholdet af doseringsbeholderen ændres, bliver grunddoseringsmængden for denne doseringsholder nulstillet.
- Hvis begge doseringsbeholdere anvendes til flydende vaskemiddel, skal der vælges en doseringsbeholder, som skal bruges under vasken.



### Tilpasning af indholdet af doseringsbeholder



1. Tryk på  i ca. 3 sekunder.
2. Tryk på  for at indstille .
- ✓ Displayet viser .
3. Tryk igen på  for at indstille .
4. Vent et lille øjeblik for at afslutte indstillingen.

## 15.3 Grunddoseringsmængde

Grunddoseringsmængden er baseret på vaskemiddelproducentens angivelser om vandhårdhed og vasketøjets tilsmudsningsgrad. Indstil altid en grunddoseringsmængde, der svarer til en standardtøjmængde på 4,5 kg.  
→ "Vaskemiddeldosering", Side 41

### Tilpasning af grunddoseringsmængde

1. Tryk på  i ca. 3 sekunder.
- ✓ Displayet viser den indstillede grunddoseringsmængde for .
2. Tryk på  for at tilpasse indstillingen.
3. Vent et lille øjeblik for at afslutte indstillingen.

**Bemærk:** Gentag disse trin med , for at tilpasse grunddoseringsmængden for .

---

## 16 Home Connect

Apparatet er netværksegnet. Forbind apparatet med en mobil slutenhed for at betjene funktioner via Home Connect-appen, tilpasse grundindstillinger eller overvåge den aktuelle driftstilstand.

Home Connect-tjenesterne er ikke tilgængelige i alle lande. Home Connect-funktionens tilgængelighed afhænger af, om Home Connect-tjenesterne er tilgængelige i det pågældende land. Der findes oplysninger om dette på: [www.home-connect.com](http://www.home-connect.com).

- → "Forbinde apparat med WLAN-hjemmenetværk (Wi-Fi) med WPS-funktion", Side 47
- → "Forbinde apparat med WLAN-hjemmenetværk (Wi-Fi) uden WPS-funktion", Side 47

Home Connect-appen leder dig igennem hele tilmeldingsprocessen. Følg anvisningerne i Home Connect-appen for at foretage indstillingerne.

### Tips



- Overhold anvisningerne i den medfølgende dokumentation fra Home Connect.
- Overhold også henvisningerne i Home Connect-appen.

### Bemærkninger

- Overhold sikkerhedshenvisningerne i denne brugsanvisning, og sørg for, at de også overholdes, når apparatet betjenes via Home Connect-appen.  
→ "Sikkerhed", Side 4
- Betjening direkte på apparatet har altid forrang. Under denne betjening er det ikke muligt at betjene maskinen via Home Connect-appen.

## 16.1 Forbinde apparat med WLAN-hjemmenetværk (Wi-Fi) med WPS-funktion

**Krav:** Hvis routeren har en WPS funktion, kan apparatet forbindes automatisk med WLAN hjemmenetværket (Wi-Fi).

1. Tryk på  i ca. 3 sekunder.
- ✓ Displayet viser **Aut**.
2. Tryk på .
3. Tryk indenfor 2 minutter på WPS tasten på routeren.

Følg oplysningerne i routerens dokumentation.

- ✓ I displayet blinker .
- ✓ Apparatet forsøger nu at forbinde sig med WLAN hjemmenetværket.
- ✓ Når displayet viser , og  lyser vedvarende, er apparatet forbundet med hjemmenetværket.

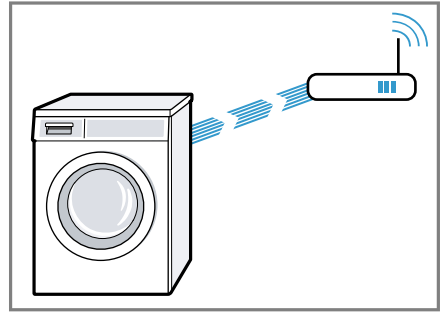



4. Når displayet viser **Err**, er apparatet ikke forbundet med hjemmenetværket.
  - Kontroller, om apparatet befinder sig indenfor hjemmenetværkets rækkevidde.
  - Forbind apparatet med WLAN-hjemmenetværket (Wi-Fi) med WPS-funktionen igen.
5. Forbind apparatet med Home Connect app. → Side 48

## 16.2 Forbinde apparat med WLAN-hjemmenetværk (Wi-Fi) uden WPS-funktion

Hvis routeren ikke har en WPS funktion, kan apparatet forbindes manuelt med WLAN hjemmenetværket (Wi-Fi). Apparatet opretter kortvarigt et eget WLAN-netværk. Det er muligt at forbinde en mobil enhed med WLAN-netværket og overføre WLAN-hjemmenetværkets (Wi-Fi) netværksoplysninger til apparatet.

**Krav:** Home Connect app er åbnet, og brugeren er logget på.

1. Tryk på  i mindst 3 sekunder.
- ✓ Displayet viser **Aut**.
2. Indstil programmet på position 2.
- ✓ Displayet viser **SAP**.
3. Tryk på .
- ✓ I displayet blinker .

## da Home Connect

- ✓ Apparatet opretter nu sit eget WLAN netværk med netværksnavnet (SSID) HomeConnect.



4. Åbn WLAN-indstillinger på den mobile enhed.

Forbind den mobile enhed med WLAN-netværket HomeConnect, og indtast WLAN passwordet (key) HomeConnect.

- ✓ Den mobile enhed forbinder sig nu med apparatet. Forbindelsesprocessen kan vare op til 60 sekunder.

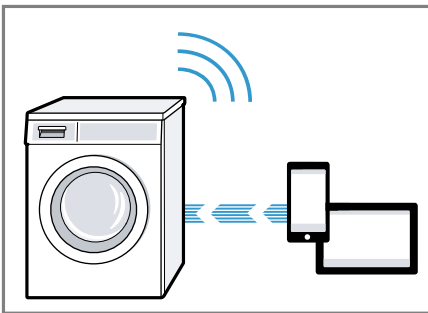

5. Åbn Home Connect app på den mobile enhed, og følg anvisningerne i app'en.
6. Indtast netværksnavnet (SSID) og password (key) til hjemmenetværket i Home Connect app.

7. Følg trinnene i Home Connect app for at forbinde apparatet.
- ✓ Når displayet viser , og  lyser vedvarende, er apparatet forbundet med hjemmenetværket.
8. Når displayet viser **Err**, er apparatet ikke forbundet med hjemmenetværket.
  - Kontroller, om apparatet befinder sig indenfor hjemmenetværkets rækkevidde.
  - Forbind apparatet med WLAN-hjemmenetværket (Wi-Fi) med WPS-funktionen igen.
9. Forbind apparatet med Home Connect app → Side 48.

## 16.3 Forbinde apparat med Home Connect app

### Krav

- Apparatet er forbundet med WLAN-hjemmenetværket (Wi-Fi).
- Home Connect app er åbnet, og brugeren er logget på.

1. Indstil programmet på position 3.
- ✓ Displayet viser **APP**.
2. Tryk på .
- ✓ Apparatet forbinder sig med Home Connect app'en.
3. Følg de sidste trin i Home Connect app, så snart apparatet kan ses i Home Connect app'en.
- ✓ Når displayet viser , er apparatet forbundet med Home Connect app.



## 16.4 Forbinde apparat med energistyring

Når apparatet er forbundet med Smart Energy Systemet (energistyring), bliver energiforbruget optimeret. Apparatet starter først, når husets



solcelle-anlæg leverer tilstrækkelig meget energi, eller når strømprisen er lav.





### Krav

- Smart Energy Systemet (energistyringen) anvender EEBus Initiative's kommunikationsstandard.
  - Brugeren har læst i brugsanvisningen for Smart Energy Systemet (energistyringen), hvordan Smart Energy systemet (energistyringen) forbinder sig med apparatet.
1. Tryk på  i ca. 3 sekunder.
  - ✓ Displayet viser **Aut**.
  2. Indstil programmet på position 7.
  - ✓ Displayet viser **EnG**.
  3. Tryk på .
  - ✓ Apparatet forbinder sig med Smart Energy Systemet (energistyringen).
  - ✓ Når displayet viser , er apparatet forbundet korrekt med Smart Energy Systemet.
  4. Aktiver Flexstart, hvis apparatet skal startes af Smart Energy Systemet (energistyringen).  
→ "Aktivere Flexstart", Side 49

### Aktivere Flexstart

Aktivér Flexstart, så Smart Energy Systemet (energistyringen) må starte apparatet, når husets solcelle-anlæg leverer tilstrækkelig meget energi, eller når strømprisen er lav.

**Krav:** Smart Energy Systemet (energistyringen) kan kun starte apparatet, når Smart Energy Systemet (energistyringen) og apparatet er forbundet med hinanden.

1. Indstil det ønskede program.
2. Tryk på  , og indstil det ønskede tidsrum.
3. Tryk på .
4. Tryk på .

- ✓ Displayet viser , og Flexstart er aktiveret. Apparatet afventer start via Smart Energy Systemet (energistyringen).
- ✓ Hvis tidsangivelsen i displayet skifter til f.eks. 8 h, har Smart Energy Systemet (energistyringen) fastlagt et tidspunkt, hvor apparatet startes.
- ✓ Hvis Smart Energy Systemet (energistyringen) ikke starter apparatet indenfor den indstillede tid, starter apparatet selv automatisk programmet, inden det indstillede tidsrum er udløbet. Programmet afsluttes i så fald med udløbet af tidsintervallet.



### Bemærk

Af hensyn til sikkerheden bliver FlexStart deaktiveret under følgende forhold:

- Tryk på .
- Åbn lugen.
- Sluk for apparatet.
- Strømsvigt.

## 16.5 Aktivere Wi-Fi i apparat

**Bemærk:** Når Wi-Fi er aktiveret, forøges energiforbruget i sammenligning med angivelserne i tabellen over energiforbrug.

1. Tryk på  i ca. 3 sekunder.
2. Indstil programmet til position 4.
- ✓ Displayet viser **Con**.
3. Tryk på , til displayet viser **On**.
- ✓ Wi-Fi er aktiveret.

**Bemærk:** Når Wi-Fi er aktiveret, slukkes apparatet ikke automatisk.

## 16.6 Deaktivere Wi-Fi i apparat

1. Tryk på  i mindst 3 sekunder.
2. Indstil programmet til position 4.
- ✓ Displayet viser **Con**.

3. Tryk på  $\triangleright$ , til displayet viser **OFF**.  
✓ Wi-Fi er deaktiveret.

**Bemærk:** Hvis Wi-Fi blev deaktiveret, og apparatet forinden var forbundet med hjemmenetværket, bliver forbindelsen automatisk genoprettet, når der igen tændes for Wi-Fi.

## 16.7 Software update

**Krav:** Displayet viser **UPd**.

1. Tryk på  $\square$  i ca. 3 sekunder.
2. Indstil programmet på position 6.  
✓ I displayet vises **UPd**.
3. Tryk på  $\triangleright$ .  
✓ Software updaten installeres.  
✓ Når displayet viser **End**, er software updaten installeret.

**Bemærk:** Opdateringen af softwaren kan tage flere minutter. Sluk ikke for apparatet under opdateringen af softwaren.

## 16.8 Nulstille apparatets netværksindstillinger

1. Tryk på  $\square$  i mindst 3 sekunder.
2. Indstil programmet på position 5.  
✓ Displayet viser **rES**.
3. Tryk på  $\triangleright$ .  
✓ Displayet viser .
4. Tryk på  $\triangleright$ .  
✓ Netværksindstillingerne bliver nulstillet.  
✓ Når displayet viser **End**, er netværksindstillingerne nulstillet.

**Tip** Hvis apparatet skal kunne betjenes via Home Connect app igen, skal det forbindes med hjemmenetværket og Home Connect app igen.

## 16.9 Fjerndiagnostik

Hvis der rettes henvendelse til Kundeservice om dette, kan Kundeservice få adgang til apparatet via funktionen Fjerndiagnostik. Dertil skal apparatet være forbundet med serveren Home Connect, og fjerndiagnostik skal være tilgængelig i det land, hvor apparatet anvendes.

**Tip** Der findes yderligere oplysninger om adgangen til fjerndiagnostik i det aktuelle land i Service/Support-området på den lokale hjemmeside: [www.home-connect.com](http://www.home-connect.com)

## 16.10 Databeskyttelse

Læs henvisningerne om databeskyttelse.

Første gang apparatet forbindes med et hjemmenetværk, der er forbundet med internettet, sender apparatet følgende datakategorier til Home Connect-serveren (førstegangsregistrering):

- Entydig apparat-ID (bestående af apparatets koder samt MAC-adressen for det indbyggede Wi-Fi-kommunikationsmodul).
- Wi-Fi-kommunikationsmodulets sikkerhedscertifikat (til informationsteknisk afsikring af forbindelsen).
- Husholdningsapparatets aktuelle softwareversion og hardwareversion.
- Status for en eventuel forinden udført gendannelse til fabriksindstillinger.

Denne førstegangsregistrering forbereder brugen af Home Connect-funktionaliteterne og er først nødvendig på det tidspunkt, hvor Home Connect-funktionaliteterne skal bruges første gang.

**Bemærk:** Vær opmærksom på, at Home Connect-funktionaliteterne kun kan anvendes i forbindelse med Ho-

me Connect-appen. Der kan fremhen-  
tes oplysninger om databeskyttelse i  
Home Connect-appen.

## 17 Grundindstillinger

Apparatet kan indstilles til dine behov.

### 17.1 Oversigt over grundindstillingerne

Her findes en oversigt over apparatets grundindstillinger.

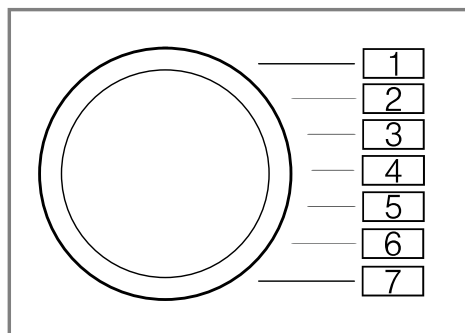

Grundindstilling	Programposition	Værdi	Beskrivelse
Slutsignal	2	0 (fra) 1 (lavt) 2 (mellem) 3 (højt) 4 (meget højt)	Indstilling af signalets lydstyrke ved programslut.
Tastesignal	3	0 (fra) 1 (lavt) 2 (mellem) 3 (højt) 4 (meget højt)	Indstilling af signalets lydstyrke ved valg af taster.
Påmindelse om tromlerengøring	4	On (til) OFF (fra)	Aktivering eller deaktivering af påmindelse om tromlerengøring.

## 17.2 Ændre grundindstillinger

1. Indstil programvælgeren til position 1.

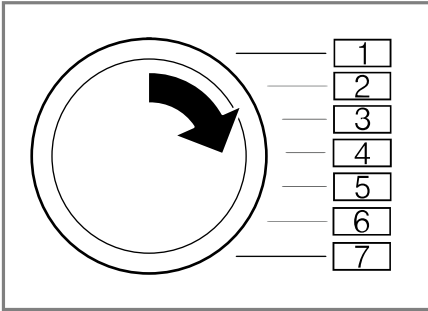

2. Tryk på , og indstil samtidig programvælgeren til position 2.
- ✓ Displayet viser den aktuelle værdi.
3. Indstil programvælgeren til den ønskede position.
4. Tryk på - / + for at ændre værdien.
5. Sluk for apparatet for at gemme ændringen.

## 18 Rengøring og pleje

Rengør og plej maskinen omhyggeligt, så maskinen forbliver funktionsdygtig længe.

### 18.1 Tips om pleje af apparatet

Kabinettet og betjeningspanelet må kun tørres af med vand og en blød fugtig klud.	Maskinens dele holdes rene og hygiejniske.
---	--

Fjern rester af vaskemidler, spray og andre rester med det samme.	Friske smudsrester er lettere at fjerne helt.
---	---

Lad lugen og sæbeskuffen stå åbne efter brugen.	Så kan resterende vand tørre, hvilket forhindrer lugtdannelse i apparatet.
---	--

## 18.2 Tromlerengøring

### PAS PÅ!

#### Fare for tilskadekomst!

Vedvarende vask ved lave temperaturer og manglende udluftning af apparatet kan beskadige tromlen og forårsage tilskadekomst.

- ▶ Udfør med regelmæssige mellemrum et program til rengøring af tromlen, eller vask ved temperaturer på minimum 60°C.
- ▶ Lad altid lugen og sæbeskuffen stå åbne efter brugen af apparatet, så det kan tørre.
- ▶ Udfør programmet **Tromlerengøring** uden vasketøj.  
Brug et vaskepulver til kogevask.

## 18.3 Rengøring af sæbeskuffe

Rengør sæbeskuffen og pumpeenheten for det intelligente doseringssystem, hvis der skiftes til et andet vaskemiddel, eller hvis sæbeskuffen er snavset.

**Bemærk:** For at kunne bruge apparatet sikkert skal anvisningerne om Sikkerhed → Side 4 og Undgåelse af materielle skader → Side 11 følges.

1. Sluk for apparatet.
2. Træk sæbeskuffen ud.

## da Rengøring og pleje

3. Tryk indsatsen ned, og tag sæbeskuffen ud.

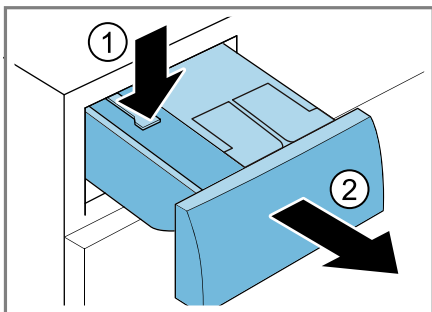

4. Tag pumpeenheden ud.

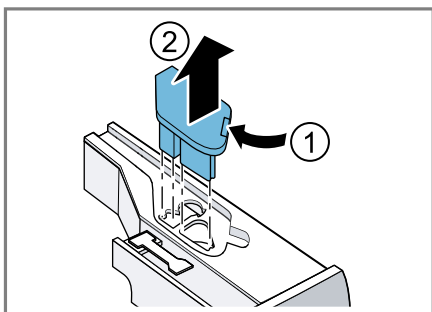

5. Frigør sæbeskuffens låg, og tag det af.

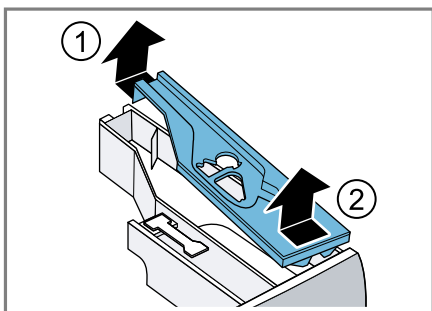

6. Tøm sæbeskuffen.

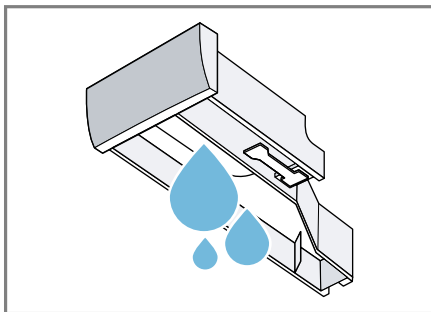

7. **BEMÆRK!** Pumpeenheden indeholder elektriske komponenter.

- ▶ Rengør ikke pumpeenheten i opvaskemaskinen, og dyp den ikke i vand.
- ▶ Beskyt den elektriske tilslutning på bagsiden mod fugt, vaskemidler og skyllemiddelrester.

Rengør pumpeenheten med en fugtig klud.

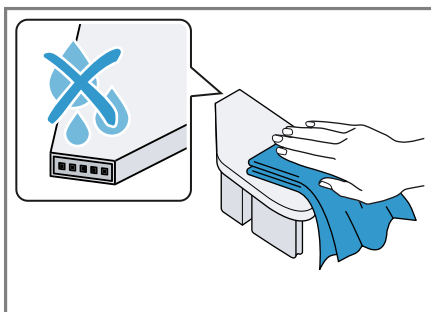

8. Rengør sæbeskuffen og låget med en fugtig klud eller med håndbruseren.

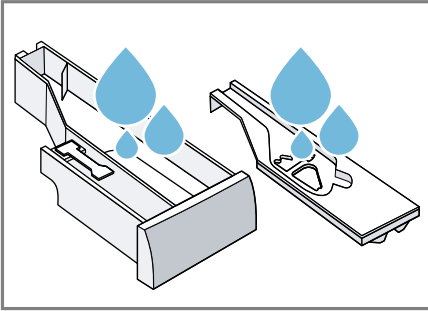

9. Tør sæbeskuffen, låget og pumpeenheden af, og sæt dem på plads.

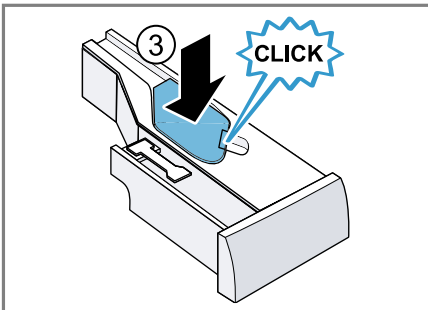
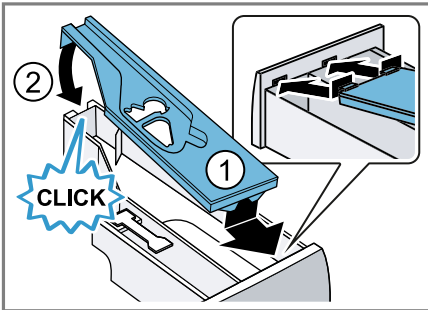

10. Rengør sæbeskuffens rum indvendigt i apparatet.

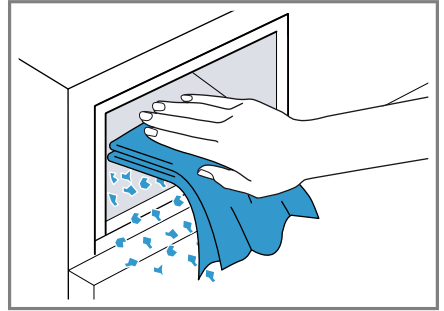

11. Skyd sæbeskuffen ind.

## 18.4 Afkalkning

### BEMÆRK!

Anvendelse af uegnede afkalkningsmidler f.eks. til kaffemaskiner kan beskadige apparatet.

- Anvend kun afkalkningsmidler til dette apparat, som fås på producentens hjemmeside eller hos kundeservice.

## 18.5 Rengøring af pumpe

Rengør pumpen i tilfælde af fejl, f.eks. ved tilstopninger eller klaprende lyde.

### Tømme pumpen

**Bemærk:** For at kunne bruge apparatet sikkert skal anvisningerne om Sikkerhed → Side 4 og Undgåelse af materielle skader → Side 11 følges.

1. Luk vandhanen.
2. Sluk for apparatet.
3. Træk apparatets netstik ud af kontakten.

da Rengøring og pleje

4. Åbn serviceklappen.

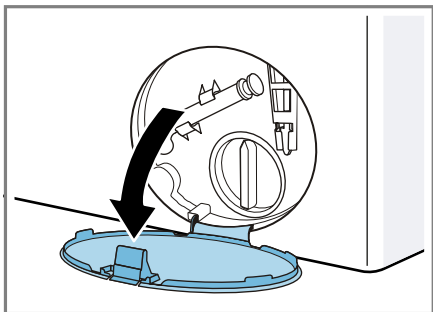

5. Tag serviceklappen af.

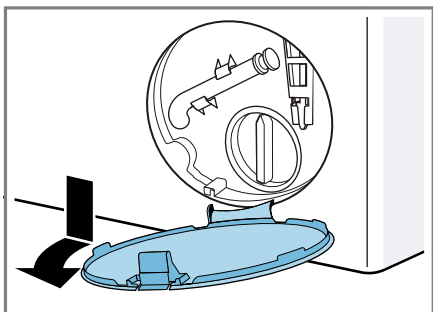

6. Sæt en tilstrækkelig stor beholder under åbningen.

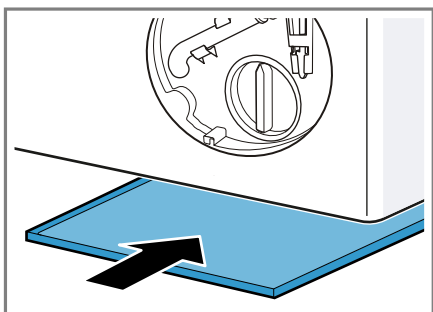

7. Tag tømningsslangen ud af holderen.

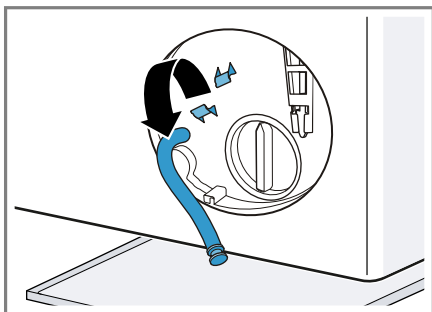

8. **⚠ PAS PÅ! - Fare for skoldning!** Vaskevandet bliver meget varmt, når der vaskes ved høje temperaturer.

► Rør ikke ved det varme vaskevand.

Træk proppen ud, så vaskevandet kan løbe af i beholderen.

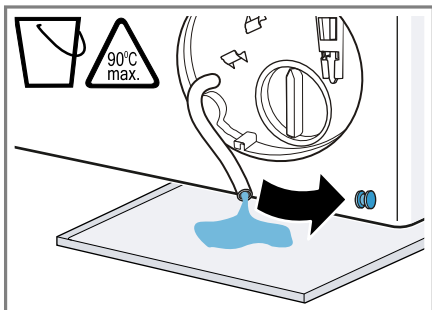

9. Tryk proppen på igen.

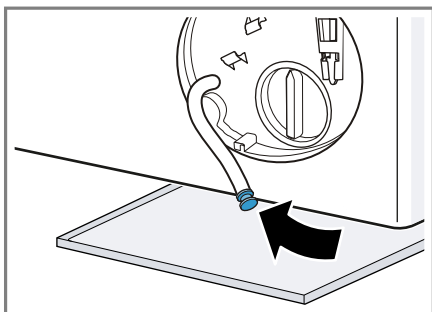



10. Klem tømningsslangen ind i holderen.

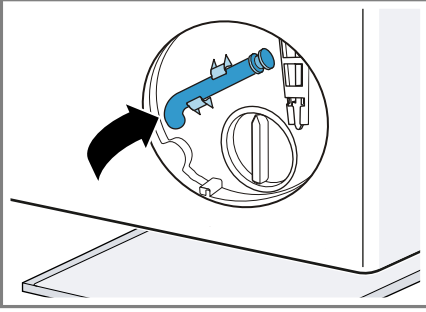

### Rengøring af pumpe

**Bemærk:** For at kunne bruge apparatet sikkert skal anvisningerne om Sikkerhed → Side 4 og Undgåelse af materielle skader → Side 11 følges.

**Krav:** Pumpen er tømt. → Side 55

1. Skru pumpedækslet af med forsigtighed, fordi der kan være restvand tilbage i pumpen.
  - Grove tilsmudsninger kan medføre, at filterindsatsen sidder fast i pumpehuset. Opløs tilsmudsningerne, og tag filterindsatsen ud.

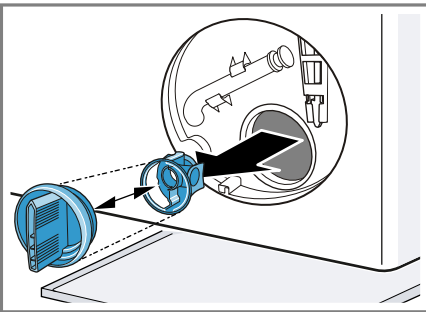

2. Rengør pumpehuset indvendig, pumpedækslets gevind og pumpehuset.

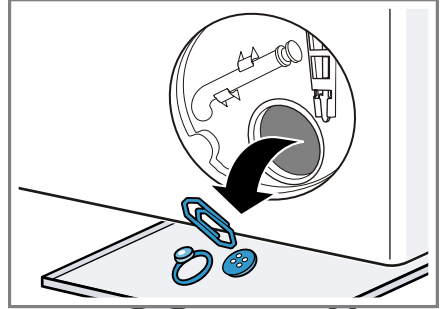

Pumpedækslet består af to komponenter, som kan skilles ad til rengøring.

3. Kontroller, at vingehjulet kan drejes.

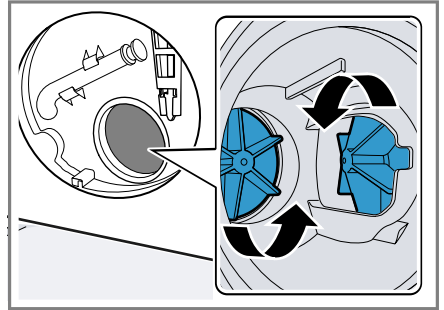

4. Sæt pumpedækslet på igen.
  - Kontroller, at pumpedækslets dele er monteret korrekt og er fast samlet.

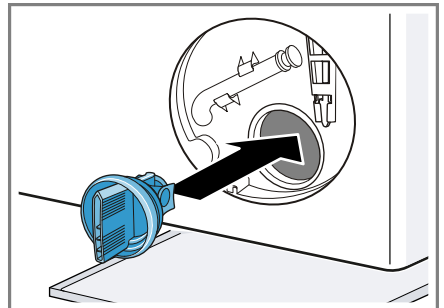

## da Rengøring og pleje

5. Sæt pumpedækslet på, og drej det til anslag.

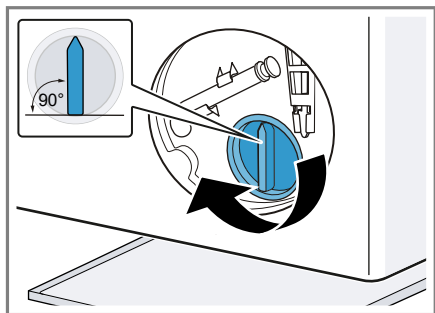

Pumpedækslets håndtag skal stå lodret.

6. Sæt serviceklappen på plads, og lad den gå i indgreb.

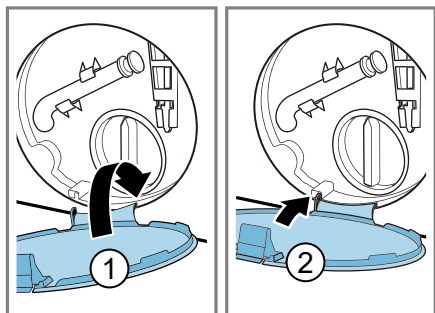

7. Luk serviceklappen.

### 18.6 Rengøring af indløbsåbningen i gummimanchetten

Kontroller med regelmæssige mellemrum indløbsåbningen i gummimanchetten for tilstopninger, og rengør den.

1. Åbn lugen.

2. Kontroller indløbsåbningen for tilstopninger, og fjern dem i givet fald.

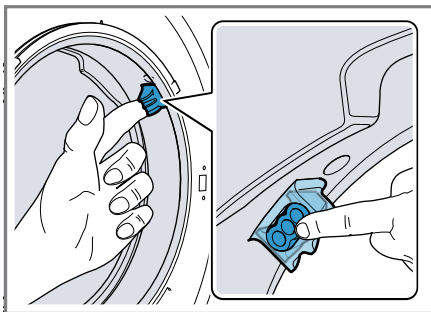

**Bemærk:** Anvend ikke spidse eller skarpe genstande.

### 18.7 Rense afløbsslange på vandlås

1. Sluk for apparatet.
2. Træk apparatets netstik ud af kontakten.
3. Skru slangebåndet op, og træk forsigtigt afløbsslangen af.

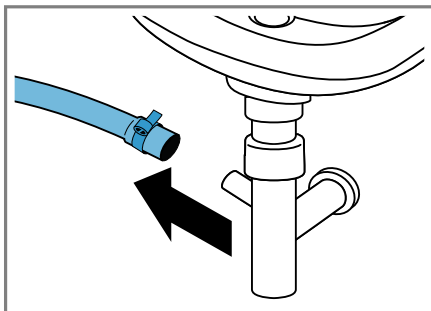

Restvand kan løbe ud!

4. Rens afløbsslangen og studsens på vandlåsen.

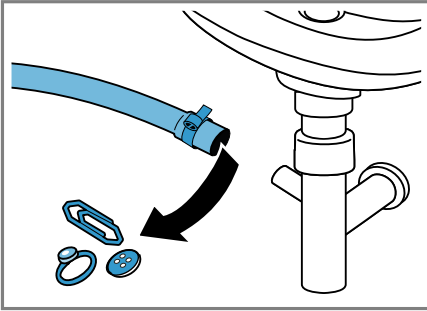

5. Sæt afløbsslangen på, og fastgør tilslutningsstedet med slangebåndet.

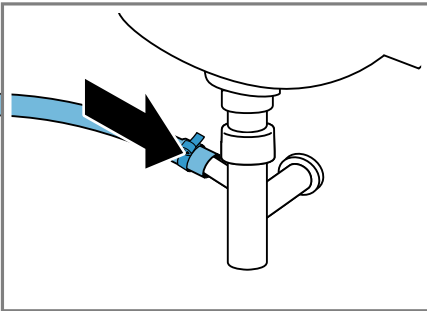

## 18.8 Rense filter i vandtilløb

### Tømme vandtilløbsslange

For at kunne rense filtret skal vandtilløbsslangen først tømmes.

1. Luk for vandhanen.
2. Indstil programmet **Bomuld**.
3. Start programmet, og lad det køre i ca. 70 sekunder.
4. Sluk for apparatet.
5. Træk apparatets netstik ud af kontakten.

### Rense filter på vandhane

**Bemærk:** For at kunne bruge apparatet sikkert skal anvisningerne om Sikkerhed → Side 4 og Undgåelse af materielle skader → Side 11 følges.

**Krav:** Tilløbsslangen er tømt.

1. Tag tilløbsslangen af vandhanen.

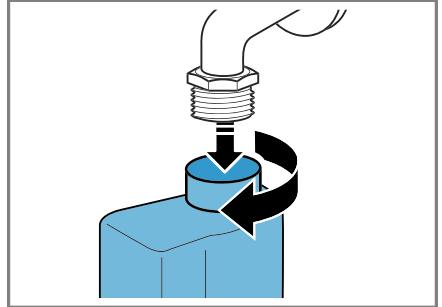

2. Rengør filtret med en lille børste.

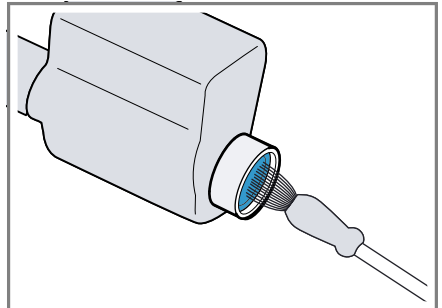

3. Tilslut tilløbsslangen, og kontroller, at den er tæt.

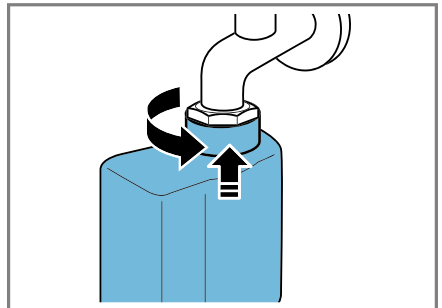

## 19 Afhjælpning af fejl

Mindre fejl ved apparatet kan afhjælpes selv. Læs oplysningerne om fejlfhjælpning, inden kundeservice kontaktes. Sådan undgås unødige omkostninger.

### ADVARSEL







#### Fare for elektrisk stød!









Forkert udførte reparationer er farlige.

- ▶ Kun fagpersonale, der er uddannet til det, må udføre reparationer på apparatet.
- ▶ Der må kun anvendes originale reservedele til reparation af apparatet.
- ▶ Hvis nettilslutningsledningen til apparatet bliver beskadiget, skal den udskiftes af producenten, producentens kundeservice eller en lignende kvalificeret person for at undgå, at der opstår fare.

Fejl	Årsag og fejlfhjælpning
Displayet er slukket, og ►  blinker.	Energisparemodus er aktiveret. ▶ Tryk på en vilkårlig tast. ✓ Der er lys i displayet igen.
"E:30 / -80"	Afløbsrøret eller afløbsslangen er tilstoppet. ▶ Rens afløbsrøret eller afløbsslangen.
	Afløbsrøret eller afløbsslangen har knæk eller er i klemme. ▶ Kontroller, at afløbsrøret og vandtilløbsslangen ikke har knæk eller er i klemme.
	Pumpen er tilstoppet. ▶ → "Rengøring af pumpe", Side 55
	Afløbsslangen er tilsluttet for højt oppe. ▶ Monter afløbsslangen i en højde på maksimalt 1 meter.
	Pumpedækslet er ikke samlet korrekt. ▶ Sæt pumpedækslets dele korrekt sammen.
	For meget vaskemiddel. ▶ Hurtig afhjælpning: Bland en spiseskefuld skyllemiddel med 0,5 liter vand, og hæld blandingen i rummet for manuel dosering rum (ikke ved outdoor- og sportswear-tekstiler og tekstiler med dunfyld). ▶ Hvis den intelligente dosering er aktiveret, skal basisdoseringsmængden → Side 46 reduceres. ▶ Ved manuel dosering: Brug mindre vaskemiddel til samme tøjmængde ved næste vask.
	Den monterede forlængelse på afløbsslangen er ikke tilladt.

Fejl	Årsag og fejlfhjælpning
"E:30 / -80"	<ul style="list-style-type: none"> <li>▶ Fjern ikke tilladte forlængelser fra afløbsslangen. Tilslutning af apparat</li> </ul>
"E:36 / -25 / -26"	<p>Pumpen er tilstoppet.</p> <ul style="list-style-type: none"> <li>▶ → <i>"Rengøring af pumpe"</i>, Side 55</li> </ul>
"E:38 / -25 / -26"	<p>Pumpen er tilstoppet.</p> <ul style="list-style-type: none"> <li>▶ → <i>"Tromlerengøring"</i>, Side 53</li> <li>hvis fejlen vises igen,</li> <li>▶ → <i>"Rengøring af pumpe"</i>, Side 55</li> </ul> <p>Indløbsåbningen i gummimanchetten er stoppet til.</p> <ul style="list-style-type: none"> <li>▶ → <i>"Rengøring af indløbsåbningen i gummimanchetten"</i>, Side 58</li> </ul>
"E:10 / -00 / -10 / -20"	<p>Pumpen for det intelligente doseringssystem er blokeret.</p> <ol style="list-style-type: none"> <li>1. Sluk for apparatet.</li> <li>2. Rens pumpeheden. → <i>"Rengøring af sæbeskuffe"</i>, Side 53</li> <li>3. Kontakt kundeservice, hvis indikatoren vises igen. → <i>"Kundeservice"</i>, Side 73</li> </ol> <p><b>Bemærk:</b> Vaskeprogrammet kan startes, hvis det intelligente doseringssystem deaktiveres, og doseringen foretages manuelt. → <i>"Taster"</i>, Side 25</p>
	<p>Vandtryk er for lavt. Ingen afhjælpning mulig.</p> <p>Filter i vandtilførsel tilstoppet.</p> <ul style="list-style-type: none"> <li>▶ Rensning af filter i vandtilførsel → Side 59.</li> </ul> <p>Vandhane er lukket.</p> <ul style="list-style-type: none"> <li>▶ Åbn vandhanen.</li> </ul> <p>Vandtilførselsslangen har knæk eller er i klemme.</p> <ul style="list-style-type: none"> <li>▶ Kontroller, at vandtilførselsslangen ikke har knæk eller er i klemme.</li> </ul>
"E:35 / -10"	<p>Der er vand i bundkarret.</p> <ul style="list-style-type: none"> <li>▶ Luk for vandhanen.</li> <li>▶ Kontakt kundeservice. → <i>"Kundeservice"</i>, Side 73</li> </ul> <p>Apparatet er utæt.</p> <ul style="list-style-type: none"> <li>▶ Luk for vandhanen.</li> <li>▶ Kontakt kundeservice. → <i>"Kundeservice"</i>, Side 73</li> </ul>



Fejl	Årsag og fejlfhjælpning
	<p>Skyd sæbeskuffen helt ind til anslag.</p> <ul style="list-style-type: none"> <li>▶ Skyd sæbeskuffen ud til anslaget.</li> </ul>
	<p>Pumpeenheden er ikke sat ind.</p> <ol style="list-style-type: none"> <li>1. Sæt pumpeenheden ind i sæbeskuffen. → <i>"Rengøring af sæbeskuffe"</i>, Side 53</li> <li>2. Skyd sæbeskuffen ud til anslaget.</li> </ol>
	<p>For meget vaskemiddel.</p> <ul style="list-style-type: none"> <li>▶ Hurtig afhjælpning: Bland en spiseskefuld skyllemiddel med 0,5 liter vand, og hæld blandingen i rummet for manuel dosering rum (ikke ved outdoor- og sportswear-tekstiler og tekstiler med dunfyld).</li> <li>▶ Hvis den intelligente dosering er aktiveret, skal basisdosermængden → <i>Side 46</i> reduceres.</li> <li>▶ Ved manuel dosering: Brug mindre vaskemiddel til samme tøj mængde ved næste vask.</li> </ul>
 lyser.	<p>Temperatur er for høj.</p> <ul style="list-style-type: none"> <li>▶ Vent, til temperaturen er faldet.</li> <li>▶ → <i>"Afbryde program"</i>, Side 44</li> </ul>
	<p>Vandstand er for høj.</p> <ul style="list-style-type: none"> <li>▶ Start programmet .</li> </ul>
	<p>Der er vasketøj i klemme i lugen.</p> <ol style="list-style-type: none"> <li>1. Åbn lugen igen.</li> <li>2. Fjern det vasketøj, der er i klemme.</li> <li>3. Luk lugen.</li> <li>4. Tryk på  for at starte programmet.</li> </ol>
 blinker.	<p>Lugen er ikke lukket.</p> <ol style="list-style-type: none"> <li>1. Luk lugen.</li> <li>2. Tryk på  for at starte programmet.</li> </ol>
Alle andre fejlkoder.	<p>Funktionsfejl</p> <ul style="list-style-type: none"> <li>▶ Kontakt kundeservice. → <i>"Kundeservice"</i>, Side 73</li> </ul>
Apparatet virker ikke.	<p>Netledningens stik er ikke sat i kontakten.</p> <ul style="list-style-type: none"> <li>▶ Tilslut apparatet til strømnettet.</li> </ul>
	<p>Sikringen er defekt.</p> <ul style="list-style-type: none"> <li>▶ Kontroller sikringen i sikringskabet.</li> </ul>
	<p>Strømforsyning er afbrudt.</p> <ul style="list-style-type: none"> <li>▶ Kontroller, om rummets beslysning eller andre apparater i rummet fungerer.</li> </ul>

Fejl	Årsag og fejlfhjælpning
Programmet starter ikke.	<p>Der er ikke trykket på .</p> <p>▶ Tryk på .</p>
	<p>Lugen er ikke lukket.</p> <ol style="list-style-type: none"> <li>1. Luk lugen.</li> <li>2. Tryk på  for at starte programmet.</li> </ol>
	<p>Børnesikring er aktiveret.</p> <p>▶ → "<i>Deaktivering af børnesikring</i>", Side 45</p>
	<p>-  + er aktiveret.</p> <p>▶ Kontroller, om -  + er aktiveret. → "<i>Taster</i>", Side 25</p>
	<p>Der er vasketøj i klemme i lugen.</p> <ol style="list-style-type: none"> <li>1. Åbn lugen igen.</li> <li>2. Fjern det vasketøj, der er i klemme.</li> <li>3. Luk lugen.</li> <li>4. Tryk på  for at starte programmet.</li> </ol>
	<p>Skyd sæbeskuffen helt ind til anslag.</p> <p>▶ Skyd sæbeskuffen ud til anslaget.</p>
	<p>Pumpen for det intelligente doseringssystem er blokeret.</p> <ol style="list-style-type: none"> <li>1. Sluk for apparatet.</li> <li>2. Rens pumpeheden. → "<i>Rengøring af sæbeskuffe</i>", Side 53</li> <li>3. Kontakt kundeservice, hvis indikatoren vises igen. → "<i>Kundeservice</i>", Side 73</li> </ol> <p><b>Bemærk:</b> Vaskeprogrammet kan startes, hvis det intelligente doseringssystem deaktiveres, og doseringen foretages manuelt. → "<i>Taster</i>", Side 25</p>
Lugen kan ikke åbnes.	<p> er aktiveret.</p> <p>▶ Fortsæt programmet ved at vælge eller , og tryk på .</p> <p>→ "<i>Fortsætte program ved skyllestop</i>", Side 44</p>
	<p>Temperatur er for høj.</p> <p>▶ Vent, til temperaturen er faldet.</p> <p>▶ → "<i>Afbryde program</i>", Side 44</p>
	<p>Vandstand er for høj.</p> <p>▶ Start programmet .</p>
	<p>Strømsvigt.</p> <p>▶ Åbn lugen med nødåbning. → "<i>Nødåbning</i>", Side 71</p>

Fejl	Årsag og fejlfhjælpning
Vaskevandet pumpes ikke ud.	Afløbsrøret eller afløbsslangen er tilstoppet. ▶ Rens afløbsrøret eller afløbsslangen.
	Afløbsrøret eller afløbsslangen har knæk eller er i klemme. ▶ Kontroller, at afløbsrøret og vandtilløbsslangen ikke har knæk eller er i klemme.
	Pumpen er tilstoppet. ▶ → "Rengøring af pumpe", Side 55
	☐ er aktiveret. ▶ Fortsæt programmet ved at vælge eller , og tryk på ▷☐. → "Fortsætte program ved skyllestop", Side 44
	Afløbsslangen er tilsluttet for højt oppe. ▶ Monter afløbsslangen i en højde på maksimalt 1 meter.
	Pumpedækslet er ikke samlet korrekt. ▶ Sæt pumpedækslets dele korrekt sammen.
Vandet løber ikke ind. Vaskemidlet skylles ikke ind.	For meget vaskemiddel. ▶ Hurtig afhjælpning: Bland en spiseskefuld skyllemiddel med 0,5 liter vand, og hæld blandingen i rummet for manuel dosering rum (ikke ved outdoor- og sportswear-tekstiler og tekstiler med dunfyld). ▶ Hvis den intelligente dosering er aktiveret, skal basisdoseringsmængden → Side 46 reduceres. ▶ Ved manuel dosering: Brug mindre vaskemiddel til samme tøjmængde ved næste vask.
	Den monterede forlængelse på afløbsslangen er ikke tilladt. ▶ Fjern ikke tilladte forlængelser fra afløbsslangen. Tilslutning af apparat
	Der er ikke trykket på ▷☐. ▶ Tryk på ▷☐.
Vandhane er lukket.	Filter i vandtilførsel tilstoppet. ▶ Rensning af filter i vandtilførsel → Side 59.
	Vandtilløbsslangen har knæk eller er i klemme. ▶ Kontroller, at vandtilførselsslangen ikke har knæk eller er i klemme.



<b>Fejl</b>	<b>Årsag og fejlfhjælpning</b>
Gentagne forsøg på start af centrifugering.	Ubalance-kontrolsystemet udligner uligevægten ved at fordele tøjet flere gange. ► Ingen fejl - der kræves ingen handling.  <b>Bemærk:</b> Læg så vidt muligt både små og store stykker tøj i tromlen. Vasketøj af forskellig størrelse fordeles sig bedre ved centrifugeringen.
Programvarigheden ændrer sig under vaskeprocessen.	Programforløbet bliver elektronisk optimeret. Det kan medføre, at programmets varighed ændres. ► Ingen fejl - der kræves ingen handling.  Ubalance-kontrolsystemet udligner uligevægten ved at fordele tøjet flere gange. ► Ingen fejl - der kræves ingen handling.  <b>Bemærk:</b> Læg så vidt muligt både små og store stykker tøj i tromlen. Vasketøj af forskellig størrelse fordeles sig bedre ved centrifugeringen.  Ved for kraftig skumdannelse aktiverer skumkontrolsystemet en ekstra skylning. ► Ingen fejl - der kræves ingen handling.
Vandet er ikke synligt i tromlen.	Vandstanden er under det synlige område. ► Ingen fejl - der kræves ingen handling. ► Fyld ikke ekstra vand i apparatet, mens det er i brug.
Tromlen rykker frem og tilbage efter programstart.	Dette skyldes den interne motortest. ► Ingen fejl - der kræves ingen handling.
Apparatet vibrerer og bevæger sig under centrifugeringen.	Apparatet er ikke korrekt indjusteret. ► Justering af apparatet  Apparatets fødder er ikke gjort fast. ► Fikser maskinens fødder. Justering af apparatet  Transportsikringerne er ikke fjernet. ► Fjern transportsikringerne
Tromlen drejer sig, vandet løber ikke ind.	Registrering af tøjmængde er aktiveret. ► Ingen fejl - der kræves ingen handling.  <b>Bemærk:</b> Registrering af tøjmængde kan vare op til 2 minutter.

Fejl	Årsag og fejlahjælpning
Kraftig skumdannelse.	<p>For meget vaskemiddel.</p> <ul style="list-style-type: none"> <li>▶ Hurtig afhjælpning: Bland en spiseskefuld skyllemiddel med 0,5 liter vand, og hæld blandingen i rummet for manuel dosering rum (ikke ved outdoor- og sportswear-tekstiler og tekstiler med dunfyld).</li> <li>▶ Hvis den intelligente dosering er aktiveret, skal basisdoseringsmængden → <i>Side 46</i> reduceres.</li> <li>▶ Ved manuel dosering: Brug mindre vaskemiddel til samme tøjmenge ved næste vask.</li> </ul>
 kan ikke aktiveres.	<p>Der kan ikke bruges intelligent dosering til dette program.</p> <ul style="list-style-type: none"> <li>▶ Ingen fejl - der kræves ingen handling.</li> </ul>
Høj centrifugeringshastighed opnås ikke.	<p>Der er indstillet for lav centrifugeringshastighed.</p> <ul style="list-style-type: none"> <li>▶ Indstil en højere centrifugeringshastighed ved den næste vask.</li> </ul> <p> er aktiveret.</p> <ul style="list-style-type: none"> <li>▶ Vælg et program, der er egnet til den pågældende tekstiltype. → "<i>Programmer</i>", <i>Side 28</i></li> </ul> <p>Ubalancekontrolsystemet udligner uligevægten med reduceret centrifugeringshastighed.</p> <ul style="list-style-type: none"> <li>▶ Fordel vasketøjet i tromlen igen.</li> </ul> <p><b>Bemærk:</b> Læg så vidt muligt både små og store stykker tøj i tromlen. Vasketøj af forskellig størrelse fordeles sig bedre ved centrifugeringen.</p> <ul style="list-style-type: none"> <li>▶ Start programmet .</li> </ul>
Programmet Centrifugering starter ikke.	<p>Afløbsrøret eller afløbsslangen er tilstoppet.</p> <ul style="list-style-type: none"> <li>▶ Rens afløbsrøret eller afløbsslangen.</li> </ul> <p>Afløbsrøret eller afløbsslangen har knæk eller er i klemme.</p> <ul style="list-style-type: none"> <li>▶ Kontroller, at afløbsrøret og vandtilløbsslangen ikke har knæk eller er i klemme.</li> </ul> <p>Ubalance-kontrolsystemet har afbrudt centrifugeringen, fordi vasketøjet er ujævnt fordelt.</p> <ul style="list-style-type: none"> <li>▶ Fordel vasketøjet i tromlen igen.</li> </ul> <p><b>Bemærk:</b> Læg så vidt muligt både små og store stykker tøj i tromlen. Vasketøj af forskellig størrelse fordeles sig bedre ved centrifugeringen.</p>

<b>Fejl</b>	<b>Årsag og fejlfathjælpning</b>
Programmet Centrifugering starter ikke.	<ul style="list-style-type: none"> <li>▶ Start programmet .</li> </ul>
Brusende, hvæsende lyd.	<p>Vandet skylles ind i sæbeskuffen under tryk.</p> <ul style="list-style-type: none"> <li>▶ Ingen fejl - normal driftslyd.</li> </ul>
Længerevarende snurrende lyd ved start af vask eller skylning med skyllemiddel.	<p>Det intelligente doseringssystem doserer vaske- eller skyllemiddel.</p> <ul style="list-style-type: none"> <li>▶ Ingen fejl - normal driftslyd.</li> </ul>
Kort snurrende lyd, når apparatet er blevet tændt.	<p>Det intelligente doseringssystem udfører en funktions-test.</p> <ul style="list-style-type: none"> <li>▶ Ingen fejl - normal driftslyd.</li> </ul>
Høje lyde under centrifugeringen.	<p>Apparatet er ikke korrekt indjusteret.</p> <ul style="list-style-type: none"> <li>▶ Justering af apparatet</li> </ul>
	<p>Apparatets fødder er ikke gjort fast.</p> <ul style="list-style-type: none"> <li>▶ Fikser maskinens fødder. Justering af apparatet</li> </ul>
	<p>Transportsikringerne er ikke fjernet.</p> <ul style="list-style-type: none"> <li>▶ Fjern transportsikringerne</li> </ul>
Klaprende, raslende lyde fra pumpen.	<p>Der er kommet et fremmedlegeme i pumpen.</p> <ul style="list-style-type: none"> <li>▶ → <i>"Rengøring af pumpe", Side 55</i></li> </ul>
Slubrende, rytmisk sugelyd.	<p>Pumpen arbejder, vaskevandet pumpes ud.</p> <ul style="list-style-type: none"> <li>▶ Ingen fejl - normal driftslyd.</li> </ul>
Tøjet er krøllet.	<p>Centrifugeringshastigheden er for høj.</p> <ul style="list-style-type: none"> <li>▶ Indstil en lavere centrifugeringshastighed ved den næste vask.</li> </ul>
	<p>Tøjmængden er for stor.</p> <ul style="list-style-type: none"> <li>▶ Reducer tøjmængden ved den næste vask.</li> </ul>
	<p>Der er valgt et forkert program til tekstiltypen.</p> <ul style="list-style-type: none"> <li>▶ Vælg et program, der er egnet til den pågældende tekstiltype. → <i>"Programmer", Side 28</i></li> </ul>
Centrifugeringsresultatet er ikke tilfredsstillende. Vasketøjet er vådt / for fugtigt.	<p>Der er indstillet for lav centrifugeringshastighed.</p> <ul style="list-style-type: none"> <li>▶ Indstil en højere centrifugeringshastighed ved den næste vask.</li> <li>▶ Start programmet .</li> </ul>
	<p> er aktiveret.</p> <ul style="list-style-type: none"> <li>▶ Vælg et program, der er egnet til den pågældende tekstiltype. → <i>"Programmer", Side 28</i></li> </ul>
	<p>Afløbsrøret eller afløbsslangen er tilstoppet.</p>

Fejl	Årsag og fejlfhjælpning
Centrifugeringsresultatet er ikke tilfredsstillende. Vasketøjet er vådt / for fugtigt.	<p>► Rens afløbsrøret eller afløbsslangen.</p> <p>Afløbsrøret eller afløbsslangen har knæk eller er i klemme.</p> <p>► Kontroller, at afløbsrøret og vandtilløbsslangen ikke har knæk eller er i klemme.</p> <p>Ubalance-kontrolsystemet har afbrudt centrifugeringen, fordi vasketøjet er ujævnt fordelt.</p> <p>► Fordel vasketøjet i tromlen igen.</p> <p><b>Bemærk:</b> Læg så vidt muligt både små og store stykker tøj i tromlen. Vasketøj af forskellig størrelse fordeles sig bedre ved centrifugeringen.</p> <p>► Start programmet .</p>
Rester af vaskemiddel på det fugtige vasketøj.	<p>Ubalancekontrolsystemet udligner uligevægten med reduceret centrifugeringshastighed.</p> <p>► Fordel vasketøjet i tromlen igen.</p> <p><b>Bemærk:</b> Læg så vidt muligt både små og store stykker tøj i tromlen. Vasketøj af forskellig størrelse fordeles sig bedre ved centrifugeringen.</p> <p>► Start programmet .</p>
Rester af vaskemiddel på det fugtige vasketøj.	<p>Vaskemidler kan indeholde vanduopløselige stoffer, som aflejrer sig på vasketøjet.</p> <p>► Start programmet <b>Skylning</b>.</p> <p>Der er fyldt et uegnet vaskemiddel i doseringsbeholderen for det intelligente doseringssystem.</p> <ol style="list-style-type: none"><li>1. Kontroller, om det anvendte vaskemiddel er egnet. → "Vaskemidler og plejemidler", Side 40</li><li>2. Tøm doseringsbeholderne. → "Rengøring af sæbeskuffe", Side 53</li><li>3. Rengør doseringsbeholderne.</li><li>4. Fyld doseringsbeholderne igen. → "Påfyldning af doseringsbeholder", Side 45</li></ol>
Rester af vaskemiddel på det tørre tøj.	<p>Grunddoseringsmængden er ikke indstillet korrekt.</p> <p>► Hvis den intelligente dosering er aktiveret, skal basisdoseringsmængden → Side 46 reduceres.</p> <p>Vaskemidler kan indeholde vanduopløselige stoffer, som aflejrer sig på vasketøjet.</p> <p>► Børst vasketøjet efter vask og tørring.</p> <p>Der er fyldt et uegnet vaskemiddel i doseringsbeholderen for det intelligente doseringssystem.</p>

<b>Fejl</b>	<b>Årsag og fejlfhjælpning</b>
Rester af vaskemiddel på det tørre tøj.	<ol style="list-style-type: none"> <li>1. Kontroller, om det anvendte vaskemiddel er egnet. → <i>"Vaskemidler og plejemedler", Side 40</i></li> <li>2. Tøm doseringsbeholderne. → <i>"Rengøring af sæbeskuffe", Side 53</i></li> <li>3. Rengør doseringsbeholderne.</li> <li>4. Fyld doseringsbeholderne igen. → <i>"Påfyldning af doseringsbeholder", Side 45</i></li> </ol>
	<p>Grunddoseringsmængden er ikke indstillet korrekt.</p> <ul style="list-style-type: none"> <li>▶ Hvis den intelligente dosering er aktiveret, skal basisdoseringsmængden → <i>Side 46</i> reduceres.</li> </ul>
Utilstrækkelig vaskevirkning.	<p>Grunddoseringsmængden er ikke indstillet korrekt.</p> <ul style="list-style-type: none"> <li>▶ Hvis den intelligente dosering er aktiveret, skal basisdoseringsmængden → <i>Side 46</i> indstilles korrekt.</li> </ul>
	<p>Vaskemidlet eller plejemedlet i doseringsbeholderne i det intelligente doseringssystem er for tyktflydende.</p> <ol style="list-style-type: none"> <li>1. Kontroller, om det anvendte vaskemiddel er egnet. → <i>"Vaskemidler og plejemedler", Side 40</i></li> <li>2. Tøm doseringsbeholderne. → <i>"Rengøring af sæbeskuffe", Side 53</i></li> <li>3. Rengør doseringsbeholderne.</li> <li>4. Fyld doseringsbeholderne igen. → <i>"Påfyldning af doseringsbeholder", Side 45</i></li> </ol>
	<p>Der er fyldt et uegnet vaskemiddel i doseringsbeholderen for det intelligente doseringssystem.</p> <ol style="list-style-type: none"> <li>1. Kontroller, om det anvendte vaskemiddel er egnet. → <i>"Vaskemidler og plejemedler", Side 40</i></li> <li>2. Tøm doseringsbeholderne. → <i>"Rengøring af sæbeskuffe", Side 53</i></li> <li>3. Rengør doseringsbeholderne.</li> <li>4. Fyld doseringsbeholderne igen. → <i>"Påfyldning af doseringsbeholder", Side 45</i></li> </ol>
Home Connect fungerer ikke korrekt.	<p>Forskellige årsager er mulige.</p> <ul style="list-style-type: none"> <li>▶ Gå til <a href="http://www.home-connect.com">www.home-connect.com</a>.</li> </ul>
Ingen forbindelse med hjemmenetværket.	<p>Wi-Fi er deaktiveret.</p> <ul style="list-style-type: none"> <li>▶ → <i>"Aktivere Wi-Fi i apparat", Side 49</i></li> </ul>
	<p>Wi-Fi er aktiveret, men der kan ikke oprettes forbindelse til hjemmenetværket.</p> <ol style="list-style-type: none"> <li>1. Kontroller, at hjemmenetværket er tilgængeligt.</li> </ol>

<b>Fejl</b>	<b>Årsag og fejlfhjælpning</b>
Ingen forbindelse med hjemmenetværket.	<b>2.</b> Forbind apparatet med hjemmenetværket igen. → <i>"Forbinde apparat med WLAN-hjemmenetværk (Wi-Fi) med WPS-funktion", Side 47</i> → <i>"Forbinde apparat med WLAN-hjemmenetværk (Wi-Fi) uden WPS-funktion", Side 47</i>
Der løber vand ud af vandtilførselsslagen.	Vandtilførselsslagen er ikke korrekt / fast tilsluttet. <b>1.</b> Tilslut vandtilførselsslagen korrekt. Tilslutning af tilførselsslange <b>2.</b> Stram forskruingen fast til.
Der løber vand ud af afløbsslagen.	Afløbsslagen er beskadiget. ▶ Udskift den beskadigede afløbsslange. Afløbsslagen er ikke tilsluttet korrekt. ▶ Tilslut afløbsslagen korrekt. Tilslutningsmåder for vandafløb
Der er en ubehagelig lugt i apparatet.	Fugt og rester af vaskemiddel kan fremme bakteriedannelse. ▶ → <i>"Tromlerengøring", Side 53</i> ▶ Lad lugen og sæbeskuffen stå åbne, så restvandet kan tørre, når apparatet ikke er i brug.

## 19.1 Nødbåbning

### Oplåsning af luge

**Krav:** Pumpen er tømt. → Side 55

- BEMÆRK!** Vandlækager kan føre til materielle skader.
- ▶ Åbn ikke lugen, hvis der ses vand bag glasset.

Træk nødåbningsanordningen ned med et værktøj, og slip den igen.

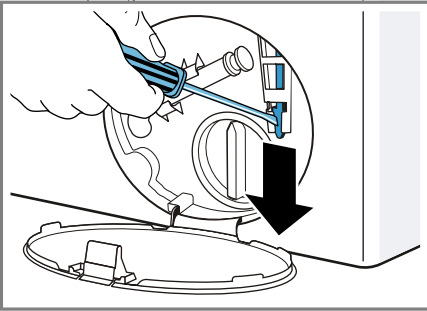

- ✓ Lugens låseanordning frigøres.
2. Sæt serviceklappen på plads, og lad den gå i indgreb.
  3. Luk serviceklappen.

## 20 Transport, opbevaring og bortskaffelse

Læs her, hvordan apparatet forberedes til transport og opbevaring. Læs også, hvordan udtjente apparater bortskaffes.

### 20.1 Demontering af apparat

1. Luk for vandhanen.
2. Tøm tilløbsslangen  
→ "Tømme vandtilløbsslange", Side 59.
3. Sluk for apparatet.
4. Træk apparatets netstik ud.
5. Tøm resten af vaskevandet af.  
→ "Rengøring af pumpe", Side 55

6. Afmonter slangerne.
7. Tøm doseringsbeholderne.

### 20.2 Anbringe transportsikringer

Apparatet skal være sikret med transportsikringer under transport for at undgå beskadigelse.

1. Fjern de 4 afdækningskapper.
  - Anvend eventuelt en skruetrækker til at fjerne afdækningskapperne med.

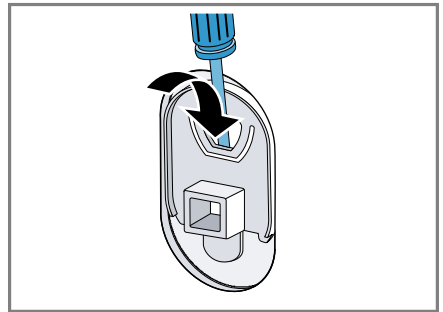

Opbevar afdækningskapperne.

2. Sæt de 4 muffer i.

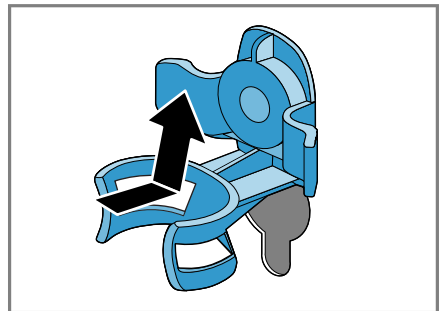

da Transport, opbevaring og bortskaffelse

3. Skru alle skruerne i de 4 transportsikringer ind, og spænd dem let til.

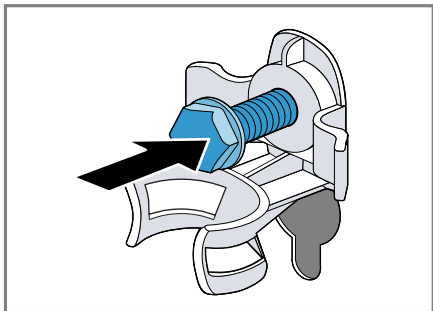

4. Sæt nettilslutningsledningen i holderen ①, og spænd alle 4 skruer i transportsikringerne fast til med en SW13 skruenøgle ②.

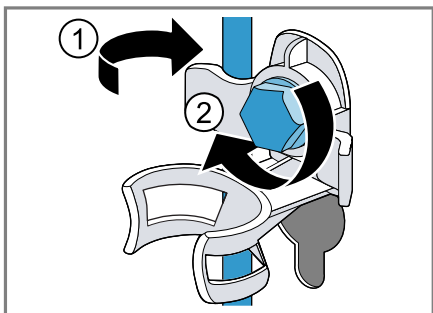

5. Sæt slangen ind i holderen.

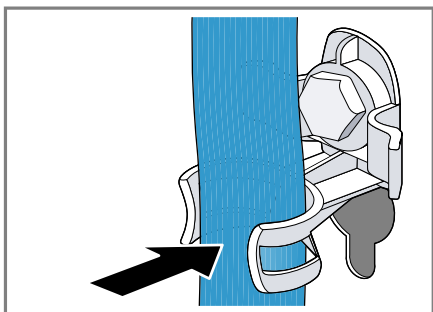

## 20.3 Ibrugtagning af apparatet igen

- Fjern transportsikringerne.

## 20.4 Bortskaffelse af udtjent apparat

Ved miljørigtig bortskaffelse kan værdifulde råstoffer genindvindes.

### ⚠ ADVARSEL

#### Fare for sundhedsskader!

Børn kan lukke sig inde i apparatet og komme i livsfare.

- Opstil ikke apparatet bag en dør, som blokerer eller forhindrer åbning af apparatets dør.
- Træk nettilslutningsledningens netstik ud ved udtjente apparater, skær derefter nettilslutningsledningen over, og ødelæg låsen i apparatets dør, så apparatets dør ikke længere låser.

1. Træk nettilslutningsledningens netstik ud.
2. Skær nettilslutningsledningen over.
3. Bortskaf apparatet miljørigtigt.

Hvis der er tvivl om genbrugsordningerne, og om hvor genbrugspladserne er placeret, så kan forhandleren, kommunen eller de kommunale myndigheder kontaktes for at få yderligere information.



Dette apparat er klassificeret iht. det europæiske direktiv 2012/19/EU om affald af elektrisk- og elektronisk udstyr (waste electrical and electronic equipment - WEEE). Dette direktiv angiver rammerne for indlevering og recycling af kasserede apparater gældende for hele EU.



## 21 Kundeservice

Kontakt kundeservice, hvis du har spørgsmål vedrørende anvendelse, ikke selv kan afhjælpe en fejl, eller apparatet skal repareres. Funktionsrelevante originale reservedele iht. den pågældende forordning om miljøvenligt design kan fås hos vores kundeservice i en periode på mindst 10 år fra apparatets markedsføring i Det Europæiske Økonomiske Samarbejdsområde.

**Bemærk:** Anvendelse af kundeservice er gratis inden for rammerne af producentens garantibetingelser.

Der findes detaljerede oplysninger om garantiperiode og garantibetingelser for det aktuelle land hos vores kundeservice, den lokale forhandler og på vores hjemmeside.

Hav apparatets produktnummer (E-Nr.) og fabriksnummer (FD-Nr.) parat, hvis du kontakter kundeservice.

Kontaktdata for kundeservice findes i vedlagte liste over kundeserviceafdelinger eller på vores hjemmeside.

### 21.1 Produktnummer (E-Nr.) og fabriksnummer (FD-Nr.)

Produktnummeret (E-Nr.) og fabriksnummeret (FD-Nr.) findes på apparatets typeskilt.

Typeskiltet er placeret afhængigt af model:

- på indersiden af lugen.
- på indersiden af serviceklappen.
- på bagsiden af apparatet.

Skriv dataene ned, så du hurtigt kan finde apparatets data og telefonnummeret til kundeservice.

### 21.2 AQUA-STOP-garanti



Ud over de garantikrav, der kan stilles over for sælger, og som er indeholdt i købekontrakten, og ud over vores normale producentgaranti, yder vi erstatning på følgende betingelser:

- Hvis en fejl i Aqua-Stop-systemet er grunden til, at der opstår en vandskade, erstatter vi skader, som måtte være opstået i private husholdninger. For at sikre vand-sikkerheden skal apparatet være tilsluttet til strømmettet.
- Denne garanti gælder i hele apparatets levetid.
- En forudsætning for garantikravet er, at apparatet med Aqua-Stop er opstillet og tilsluttet fagligt korrekt i henhold til vores vejledning. Dette gælder også en fagligt korrekt monteret Aqua-Stop-forlængelse (originalt tilbehør). Vores garanti omfatter ikke defekte vandledninger eller armaturer frem til Aqua-Stop-tilslutningen på vandhanen.
- Det er principielt ikke nødvendigt at holde apparater med Aqua-Stop under opsyn under driften eller at lukke for vandhanen efter endt brug. Der skal dog lukkes for vandhanen, hvis der ikke er nogen personer hjemme i længere tid, f.eks. ved ferier af flere ugers varighed.

## 22 Forbrugsværdier

Følgende oplysningerne er angivet iht. EU-forordningen om ecodesign. De angivne værdier for andre programmer ned **Eco 40-60** er kun retningsgivende og er blevet fundet iht. det gældende EU-direktiv EN60456. Til dette formål var den automatiske doseringsfunktion deaktiveret.

Oplysning om den sammenlignende prøvning: Deaktiver den automatiske doseringsfunktion, med mindre det netop er den, der er genstand for prøvningen.

Program	Tøj- mængde (kg)	Progra- mvarig- hed (h:min) <sup>1</sup>	Energi- forbrug (kWh/ cyklus) <sup>1</sup>	Vand- forbrug (l/ cyklus) <sup>1</sup>	Maksi- mal tempe- ratur (°C) 5 min. <sup>1</sup>	Centri- fugerin- gshasti- ghed (o/ min.) <sup>1</sup>	Rest- fugtig- hed (%) <sup>1</sup>
Eco 40-60 <sup>2</sup>	10,0	3:55	1,200	70,0	40	1600	44,00
Eco 40-60 <sup>2</sup>	5,0	2:55	0,650	48,0	33	1600	44,00
Eco 40-60 <sup>2</sup>	2,5	2:45	0,330	36,0	25	1600	44,00
Bomuld 20°C	10,0	3:15	0,500	95,0	24	1600	46,00
Bomuld 40°C	10,0	3:36	1,400	95,0	42	1600	46,00
Bomuld 60°C	10,0	3:32	2,150	95,0	60	1600	46,00
Bomuld 40°C + 	10,0	4:14	1,450	105,0	42	1600	46,00
Stryge- let 40°C	4,0	2:29	0,780	58,0	43	1200	30,00
Mix 40°C	4,0	1:00	0,650	44,0	41	1600	52,00
 Uld 30°C	2,0	0:41	0,200	40,0	25	800	25,00

<sup>1</sup> De faktiske værdier kan afvige fra de angivne værdier som følge af påvirkninger fra vandtryk, vandhårdhed og vandets indløbstemperatur, temperaturen i omgivelserne og af vasketøjets art, mængde og tilsmudsning samt af det anvendte vaskemiddel, udsving i strømforsyningen og valgte ekstrafunktioner.

<sup>2</sup> Prøvningsprogram iht. EU-forordning om ecodesign og EU-energilabel med koldt vand (15°C).

## 23 Tekniske data

Find tal og fakta om dit apparat her.

Apparat, højde	85,0 cm
Apparat, bredde	60,0 cm
<sup>1</sup> Afhængigt af apparatets udstyr	

Apparat, dybde	64,0 cm
Vægt	73 kg <sup>1</sup>
Maksimal mængde vasketøj	10,0 kg
Netspænding	220 - 240 V, 50 Hz
<sup>1</sup> Afhængigt af apparatets udstyr	

⇒ Minimum afsikring af installationen	10 A
Nominel effekt	2300 W
Effektforbrug	<ul style="list-style-type: none"> <li>▪ Fra-tilstand: 0,10 W</li> <li>▪ Standby tilstand: 0,50 W</li> <li>▪ Tidsrum, før standbydriften i netværket indstiller sig (Wi-Fi): 5 Min</li> <li>▪ Netværksforbundet standbytilstand (Wi-Fi): 1,50 W</li> </ul>
Vandtryk	<ul style="list-style-type: none"> <li>▪ Minimum: 100 kPa (1 bar)</li> <li>▪ Maksimum: 1000 kPa (10 bar)</li> </ul>
Vandtilføbsslange, længde	150 cm
Vandafløbsslange, længde	150 cm
Netledning, længde	210 cm
<sup>1</sup> Afhængigt af apparatets udstyr	

Dette produkt indeholder lyskilder i energieffektivitetsklasse F. Lyskilderne fås som reservedele og må kun udskiftes af faguddannet personale, der er uddannet til dette.

Der findes yderligere oplysninger om den aktuelle model på internettet under <https://eprel.ec.europa.eu/><sup>1</sup>. Denne web-adresse linker til den officielle EU-produktdatabase EPREL, hvis web-adresse endnu ikke var offentliggjort på trykningstidspunktet. Følg derefter anvisningerne om modelsøg-

ning. Model-ID'et fremgår af tegnene før skråstregen i produktnummeret (E-Nr.) på typeskiltet. Alternativt findes modelidentifikationen også på første linje i EU-energimærkningen.

## 24 Overensstemmelseserklæring

Hermed erklærer BSH Hausgeräte GmbH, at dette apparat med Home Connect-funktionalitet er i overensstemmelse med de grundlæggende krav og øvrige gældende bestemmelser i direktivet 2014/53/EU. På internettet findes en udførlig RED-overensstemmelseserklæring på det aktuelle apparats produktside under de ekstra dokumenter på adressen [www.siemens-home.bsh-group.com](http://www.siemens-home.bsh-group.com).



2,4 GHz bånd: Maks. 100 mW  
5 GHz bånd: Maks. 100 mW

<sup>1</sup> Gælder kun for lande i Det Europæiske Økonomiske Samarbejdsområde

**da** Overensstemmelseserklæring



BE	BG	CZ	DK	DE	EE	IE	EL
ES	FR	HR	IT	CY	LV	LT	LU
HU	MT	NL	AT	PL	PT	RO	SI
SK	FI	SE	UK	NO	CH	TR	

5 GHz WLAN (Wi-Fi): Kun til indendørs brug.



A series of horizontal lines for writing, starting from the top of the page and extending downwards.





**BSH Hausgeräte GmbH**

Carl-Wery-Straße 34

81739 München

GERMANY

[www.siemens-home.bsh-group.com](http://www.siemens-home.bsh-group.com)

Fremstillet af BSH Hausgeräte GmbH under varemærkelicens fra Siemens AG



**9001433462**

(010318)

da