



BOSCH



Register your
new device on
MyBosch now and
get free benefits:
**[bosch-home.com/
welcome](https://www.bosch-home.com/welcome)**

Vaskemaskin

WAXH2ELOS

[no] Bruksanvisning og
installasjonsveiledning

Innholdsfortegnelse

Sikkerhet	4	Vaskemiddel og pleiemiddel.....	38
Generelle merknader	4	Vaskemiddelanbefaling	39
Korrekt bruk.....	4	Vaskemiddeldosering	39
Begrensning av brukerkretsen	5	Grunnleggende betjening	40
Sikker installasjon	5	Slå på vaskemaskinen	40
Sikker bruk	7	Stille inn program	40
Sikker rengjøring og vedlikehold	10	Tilpasse programinnstillingene	41
Unngå materielle skader	11	Lagre programinnstillinger	41
Miljøvern og innsparing.....	11	Innlegging av tøy	42
Avfallsbehandling av emballasje	11	Fylle på vaskemiddel og pleiemiddel.....	42
Energi- og ressurs sparing	12	Starte program	42
Strømsparemodus	12	Bløtlegging av tøy.....	43
Oppstilling og tilkobling	12	Ilegging av tøy	43
Pakke ut maskinen	12	Avbryt program.....	43
Leveringsinnhold.....	13	Fortsette programmet med skyllestopp	43
Krav til oppstillingssted	13	Ta ut tøyet	43
Fjerne transportsikringen.....	14	Slå av maskinen	43
Fjerne transportstøttene	15	Barnesikring	44
Koble til maskinen	16	Aktivere barnesikringen	44
Sette maskinen i vater.....	17	Deaktivere barnesikring	44
Bli kjent med.....	19	Intelligent doseringssystem	44
Maskin.....	19	Doseringsbeholderen fylles.....	44
Vaskemiddelskuff.....	20	Innholdet i doseringsbeholderen	45
Betjeningselementer	20	Basisdoseringsmengde	45
Display	21	Home Connect	46
Programmer	24	Koble maskinen til WLAN-hjemmenettverk (Wi-Fi) med WPS-funksjon.....	46
Taster	32	Koble maskinen til WLAN-hjemmenettverk (Wi-Fi) uten WPS-funksjon.....	47
Betjening	34	Koble maskinen til Home Connect-appen	47
Tilbehør	36	Koble maskinen til strømstyringen....	48
Før første gangs bruk	36	Aktivere Wi-Fi på maskinen.....	48
Starte tomvask.....	36	Deaktivere Wi-Fi på maskinen	48
Tøy.....	37	Programvareoppdatering	49
Klargjøre tøy	37		
Sortering av tøyet.....	37		
Skittenhetsgrader.....	38		
Anvisninger på vaskelappene	38		

Tilbakestill maskinens nettkretsinnstillinger.....	49
Fjerndiagnose.....	49
Personvern	49
Samsvarserklæring	49

Grunninnstillingene	50
Oversikt over grunninnstillingene.....	50
Endring av grunninnstillingene	51

Rengjøring og pleie	51
Tips for vedlikehold av maskinen	51
Rengjøre trommelen	51
Rengjøring av vaskemiddelskuffen... ..	51
Avkalkning.....	53
Rengjøre vannpumpen.....	53
Rense avløpsslange til vannlås	56
Rense silen i vanninntaket	56

Utbedring av feil	58
Feilkode / feilindikator / signal.....	58
Funksjonsfeil.....	59
Lyder	62
Problem med resultatet.....	63
Problem med Home Connect.....	65
Lekkasje	65
Lukt	65
Nødtløser.....	66

Transport, oppbevaring og avfallsbehandling	66
Demontering av maskinen	66
Sette inn transportsikringene.....	66
Ta maskinen i bruk igjen.....	67
Avfallsbehandling av gammelt apparat.....	67

Kundeservice.....	68
Produktnummer (E-nr.) og produksjonsnummer (FD-nr.).....	68
AQUA-STOP-garanti ¹	68

Forbruksverdier	70
------------------------------	-----------

Tekniske data	70
----------------------------	-----------

¹ Avhengig av apparatets utstyr



Sikkerhet

Ta hensyn til informasjonen om temaet sikkerhet, slik at du kan bruke apparatet trygt.

Generelle merknader

Her finner du generell informasjon om denne veiledningen.



- Les nøye gjennom denne veiledningen. Det er en forutsetning for å kunne bruke maskinen sikkert og effektivt.
- Denne veiledningen er rettet mot montøren og brukeren av apparatet.
- Følg sikkerhetsanvisningene og advarslene.
- Oppbevar veiledningen og produktinformasjonen for senere bruk eller for en senere eier.
- Kontroller maskinen etter at du har pakket den ut. Ikke koble til maskinen dersom den har transportskader.

Korrekt bruk

Følg merknadene om forskriftsmessig bruk for å bruke apparatet trygt og korrekt.

Apparatet må kun brukes:

- i henhold til denne installasjons- og bruksanvisningen.
- for å vaske tøy som kan vaskes i maskin og ull som kan vaskes for hånd i samsvar med det som er angitt på etiketten.
- med vann fra springen og vanlige vaskemidler og pleiemidler som er egnet for vaskemaskin.
- i private husholdninger og i lukkede rom hjemme.
- I en høyde på maks. 4000 m over havet.

Begrensning av brukerkretsen

Unngå risiko for barn og personer med nedsatt funksjonsevne. Dette apparatet kan brukes av barn fra og med 8 år og av personer med redusert fysiske, sensoriske eller mentale evner eller mangel på erfaring og/eller kunnskap, dersom de blir overvåket eller har fått opplæring i en sikker bruk av apparatet og dessuten har forstått farene som kan resultere av feil bruk.

Barn må ikke få leke med maskinen.

Rengjøring og brukervedlikehold må ikke utføres av barn uten oppsyn.

Barn under 3 år og husdyr skal holdes unna apparatet.

Sikker installasjon

Når du installerer maskinen, må du følge sikkerhetsanvisningene.

ADVARSEL – Fare for elektrisk støt!

- Ukyndige installasjoner er farlig.
 - ▶ Maskinen må kun tilkobles og brukes i henhold til angivelsene på typeskiltet.
 - ▶ Maskinen skal bare kobles til et strømmnett med vekselstrøm via en forskriftsmessig montert jordet stikkontakt.
 - ▶ Systemet for husets PE-leder må være forskriftsmessig installert. Installasjonen må ha tilstrekkelig stort ledningstverrsnitt.
 - ▶ Ved bruk av jordfeilbryter må det kun brukes en type som er merket med .
 - ▶ Maskinen må aldri forsynes med strøm via en ekstern bryteranordning, f.eks. tidsur eller fjernstyring.
 - ▶ Hvis maskinen er innebygd, må støpselet på strømledningen være fritt tilgjengelig. Hvis fri tilgang ikke er mulig, må det i henhold til regelverket monteres en allpolet skillebryter i den faste elektriske installasjonen.
 - ▶ Når du stiller opp apparatet, må du påse at strømkabelen ikke kommer i klem eller får skader.

- Hvis isolasjonen på strømledningen er skadet, er dette farlig.
 - ▶ La aldri strømkabelen være i kontakt med varme maskindeler eller varmekilder.
 - ▶ La aldri strømkabelen komme i kontakt med skarpe spisser eller kanter.
 - ▶ Du må aldri få knekk på, klemme sammen eller endre strømkabelen.

ADVARSEL – Brannfare!

Det er farlig å bruke en forlenget strømkabel og ikke godkjent adapter.

- ▶ Ikke bruk forlengelseskabler eller strømskinner.
- ▶ Ta kontakt med kundeservice dersom strømkabelen er for kort.
- ▶ Bruk kun adapter som produsenten har godkjent.

ADVARSEL – Fare for personskader!

- Apparatets høye vekt kan føre til personskader når det løftes.
 - ▶ Ikke løft apparatet alene.
- Hvis det stilles en tørketrommel oppå denne vaskemaskinen og dette ikke gjøres forskriftsmessig, kan tørketrommelen falle ned.
 - ▶ Tørketrommelen må utelukkende stilles oppå en vaskemaskin ved bruk av monteringssettet fra produsenten av tørketrommelen . Andre oppstillingsmetoder er ikke tillatt.
 - ▶ Tørketrommelen må aldri stilles oppå en vaskemaskin dersom tørketrommelprodusenten ikke tilbyr noe egnet monteringssett.
 - ▶ Ikke still tørketromler oppå vaskemaskiner dersom de to maskinene er fra forskjellige produsenter og har forskjellig dybde og bredde.
 - ▶ Ikke sett tørketromler på vaskemaskiner som står på en sokkel. Maskinene kan velte.

⚠ ADVARSEL – Fare for kvelning!

Barn kan få emballasjen over hodet eller vikle seg inn i den og kveles.

- ▶ Hold emballasjen borte fra barn.
- ▶ Barn må ikke få leke med emballasjen.

⚠ FORSIKTIG – Fare for personskader!

- Maskinen kan vibrere eller bevege seg under bruk.
 - ▶ Plasser maskinen på et rent, plant og stabilt underlag.
 - ▶ Sett maskinen i vater ved å bruke et vaterpass og justere på føttene.
- Hvis slangene og strømledningene er lagt feil, er det snublefare.
 - ▶ Legg slangene og ledningene slik at det ikke oppstår snublefare.
- Hvis maskinen flyttes ved at man drar i eller skyver på utstående komponenter, for eksempel døren, kan disse komponentene brette.
 - ▶ Maskinen må ikke flyttes ved at man drar i eller skyver på utstående komponenter.

⚠ FORSIKTIG – Fare for kutt!

Skarpe kanter på maskinen kan føre til kuttskader hvis de berøres.

- ▶ Ikke berør de skarpe kantene på maskinen.
- ▶ Bruk vernehansker ved installasjon og transport av maskinen.

Sikker bruk

Følg sikkerhetsinstruksene når du bruker apparatet.

⚠ ADVARSEL – Fare for elektrisk støt!

- En vaskemaskin med skader eller en strømledning med skader er farlig.
 - ▶ Bruk aldri maskinen hvis den har skader.
 - ▶ Dra aldri i strømledningen når du skal koble vaskemaskinen fra strømmettet. Dra alltid i pluggen på strømledningen.

- ▶ Hvis vaskemaskinen eller strømledningen er skadet, må du dra ut støpselet eller slå av sikringen i sikringsskapet og stenge vannkranen umiddelbart.
- ▶ Ta kontakt med kundeservice. → *Side 68*
- ▶ Kun opplært fagpersonell skal utføre reparasjoner på maskinen.
- Fuktighet som trenger inn, kan forårsake elektrisk støt.
 - ▶ Apparatet skal kun brukes i lukkede rom.
 - ▶ Utsett aldri apparatet for kraftig varme eller fuktighet.
 - ▶ Ikke bruk dampstråle, høytrykksspyler, slanger eller dusjstråler for å rengjøre apparatet.

⚠ ADVARSEL – Fare for helseskader!

Barn kan bli sperret inne i apparatet og havne i livsfare.

- ▶ Ikke plasser apparatet bak en dør som hindrer at apparatdøren åpnes, eller som blokkerer den.
- ▶ Etter endt levetid på vaskemaskinen, må du trekke ut støpselet på strømledningen, kappe over strømledningen og ødelegge dørlåsen slik at vaskemaskindøren ikke lar seg lukke lenger.

⚠ ADVARSEL – Fare for kvelning!

Barn kan puste inn eller svelge smådeler og bli kvalt.

- ▶ Hold smådeler borte fra barn.
- ▶ Ikke la barn leke med smådeler.

⚠ ADVARSEL – Fare for forgiftning!

Vaskemiddel og skyllemiddel kan medføre forgiftning dersom det svelges.

- ▶ Dersom det svelges ved en feiltakelse, må det søkes legehjelp.
- ▶ Vaskemidler og pleiemidler må oppbevares utilgjengelig for barn.

⚠ ADVARSEL – Fare for eksplosjon!

Hvis tøyet er blitt forbehandlet med løsemiddelholdige rengjøringsmidler på forhånd, kan det føre til eksplosjon i maskinen.

- ▶ Forbehandlet tøy må skylles grundig med vann før tørking.

⚠ FORSIKTIG – Fare for personskader!

- Hvis man går eller klatrer opp på maskinen, kan arbeidsplaten knekke.
 - ▶ Ikke gå eller klatre opp på maskinen.
- Hvis man setter seg eller lener seg på den åpne døren, kan maskinen velte.
 - ▶ Ikke sett deg eller støtt deg til maskindøren.
 - ▶ Ikke sett noen gjenstander på maskindøren.
- Dersom du griper inn i trommelen mens den roterer, kan du skade hendene.
 - ▶ Før du griper inn i trommelen, må du vente til den har stanset helt opp.

⚠ FORSIKTIG – Fare for forbrenning!

Glasset i døren blir varmt under vasking på høye temperaturer.

- ▶ Ikke ta på den varme døren.
- ▶ Hold barn unna den varme døren.

⚠ FORSIKTIG – Fare for skolding!

Vaskevannet blir varmt under vasking på høye temperaturer.

- ▶ Ikke ta i det varme vaskevannet.

⚠ FORSIKTIG – Fare for etseskader!

Når vaskemiddelskuffen åpnes, kan vaskemiddel og pleiemiddel sprute ut av maskinen. Kontakt med øye eller hud kan føre til irritasjoner.

- ▶ Ved kontakt med vaskemidler eller pleiemidler må øynene eller huden skylles grundig med rent vann.
- ▶ Dersom det svelges ved en feiltakelse, må det søkes legehjelp.

- ▶ Vaskemidler og pleiemidler må oppbevares utilgjengelig for barn.

Sikker rengjøring og vedlikehold

Når du rengjør og vedlikeholder maskinen, må du følge sikkerhetsanvisningene.

⚠ ADVARSEL – Fare for elektrisk støt!

- Ukyndige reparasjoner er farlig.
 - ▶ Kun opplært fagpersonell skal utføre reparasjoner på maskinen.
 - ▶ Det må kun brukes originale reservedeler til reparasjon av maskinen.
 - ▶ Dersom det oppstår skader på apparatets strømkabel, må den skiftes ut av produsenten, kundeservice eller av en annen kvalifisert person for å unngå at det oppstår fare.
- Fuktighet som trenger inn, kan forårsake elektrisk støt.
 - ▶ Ikke bruk dampstråle, høytrykksspyler, slanger eller dusjstråler for å rengjøre apparatet.

⚠ ADVARSEL – Fare for personskader!

Bruk av ikke-originale reservedeler og ikke-originalt tilbehør er farlig.

- ▶ Bruk kun originale reservedeler og originalt tilbehør fra produsenten.

⚠ ADVARSEL – Fare for forgiftning!

Ved bruk av løsemiddelholdige rengjøringsmidler kan det oppstå giftig damp.

- ▶ Ikke bruk rengjøringsmidler som inneholder løsemidler.

Unngå materielle skader

Følg anvisningene for å unngå skader på omgivelsene og maskinen.

OBS!

- Feildosering av tøyemykner, vaskemiddel og rengjøringsmiddel kan være uheldig for maskinens effekt.
 - ▶ Følg doseringsanbefalingene fra produsenten.
- Hvis maks. tøymengde overskrides, vil dette være uheldig for maskinens effekt.
 - ▶ Ikke overskrid maks. tøymengde → *Side 24* for de enkelte programmene.
- Maskinen er sikret for transport med transportsikringene. Hvis transportsikringene ikke er fjernet, kan dette føre til skader på omgivelsene og maskinen.
 - ▶ Før bruk må alle transportsikringene fjernes helt og legges til oppbevaring.
 - ▶ Før hver transport må alle transportsikringer monteres fullstendig for å unngå transportskader.
- Et for lavt eller for høyt vanntrykk kan ha negativ innvirkning på maskinens funksjon.
 - ▶ Påse at vanntrykket i vannforsyningen er på minst 100 kPa (1 bar) og maks. 1000 kPa (10 bar).
 - ▶ Hvis vanntrykket overskrider den angitte maksimumsverdien, må det installeres en trykkreduksjonsventil mellom drikkevannstilkoblingen og slangesettet til maskinen.

- Endringer eller skader på vannslanger kan føre til materielle skader og skader på apparatet.
 - ▶ Du må aldri lage knekk på, klemme sammen, endre eller kappe av vannslangene.
 - ▶ Bruk kun vannslangene som fulgte med i leveringen eller original-reserveslanger.
 - ▶ Brukte vannslanger må aldri brukes om igjen.
- Ueguede rengjøringsmidler kan skade apparatets overflater.
 - ▶ Ikke bruk sterke eller skurende rengjøringsmidler.
 - ▶ Ikke bruk sterkt alkoholholdige rengjøringsmidler.
 - ▶ Ikke bruk harde skureputer eller vaskesvamper.
 - ▶ Maskinen skal bare rengjøres med vann og en myk, fuktig klut.
 - ▶ Ved kontakt med maskinen må alle rester av vaskemidler, dugg eller avleiringer fjernes umiddelbart.

Miljøvern og innsparing

Vern om miljøet ved å bruke apparatet på en ressurs sparende måte og ved å avfallsbehandle resirkulerbare materialer forskriftsmessig.

Avfallsbehandling av emballasje

Emballasjematerialene er miljøvennlige og resirkulerbare.

- ▶ Kildesortér de enkelte komponentene etter type avfall. Du kan innhente informasjon om aktuelle muligheter for avfallsbehandling hos en spesialisert forhandler eller hos kommuneadministrasjonen der du bor.

Energi- og ressurs sparing

Dersom du tar hensyn til disse merknadene, forbruker apparatet ditt mindre strøm og vann.

Ikke overskrid programmenes maksimale tøymengde → *Side 24*.

- + Større tøymengde forlenger programvarigheten og øker strømforbruket.

Bruk programmenes maksimale tøymengde → *Side 24*.

- + Strømforbruket og ressursforbruket vil da være på sitt mest effektive.

Bruk programinnstillingen for besparelse.

- + Når du tilpasser programinnstillingene for et program, vil displayet vise forventet forbruk.

Doser → *Side 39* vaskemiddel i henhold til skittenhetsgraden.

- + Ved lett til normalt skittent tøy er det tilstrekkelig med en mindre mengde vaskemiddel. Følg doseringsanbefalingen fra produsenten av vaskemiddelet.

Reduser vasketemperaturen ved lett og normalt skittent tøy.

- + Ved lavere temperaturer bruker maskinen mindre strøm. Ved lett til normalt skittent tøy er det også tilstrekkelig med lavere temperaturer enn de som er oppgitt på vaskelappen.

Still inn maks. sentrifugeringshastighet hvis tøyet skal tørkes i tørketrommelen etterpå.

- + Tørrere tøy forkorter programvarigheten under tørking og senker strømforbruket.

Vask tøyet uten forvask.

- + Vasking med forvask forlenger programvarigheten og øker strømforbruket og vannforbruket.

Maskinen har kontinuerlig automatisk justering av last.

- + Ved kontinuerlig automatisk justering av last tilpasses vannforbruket og programvarigheten optimalt etter type tekstil og tøymengde.

Maskinen har en aquasensor.

- + Under skyllingen kontrollerer aquasensoren hvor rent skyllevannet er, og tilpasser varighet og antall skylleomganger tilsvarende.

Strømsparemodus

Dersom det går lengre tid uten at du betjener maskinen, går den automatisk over i strømsparemodus. Alle indikatorer slukker, og  blinker.

Du avslutter strømsparemodus ved å betjene maskinen igjen, f.eks. ved å åpne eller lukke døren.

Dersom det går lengre tid uten at du betjener maskinen i strømsparemodus, slår den seg automatisk av.

Oppstilling og tilkobling

Her får du vite hvor og hvordan du best kan stille opp apparatet. Dessuten får du vite hvordan du kobler apparatet til vannforsyningen og strømmettet.

Pakke ut maskinen

1. Fjern all emballasje og beskyttelsesplast fra maskinen.
2. Kontroller om maskinen har synlige skader.

3. OBS! Dersom det ligger gjenstander i trommelen som ikke er ment å brukes i maskinen, kan det føre til materielle skader / skader på maskinen.

► Før bruk må du fjerne disse gjenstandene og det vedlagte tilbehøret fra trommelen. Åpne døren og ta tilbehøret ut av trommelen.

Leveringsinnhold

Etter fjerning av emballasjen må du kontrollere alle delene med henblikk på transportskader og forvisse deg om at ingen deler mangler.

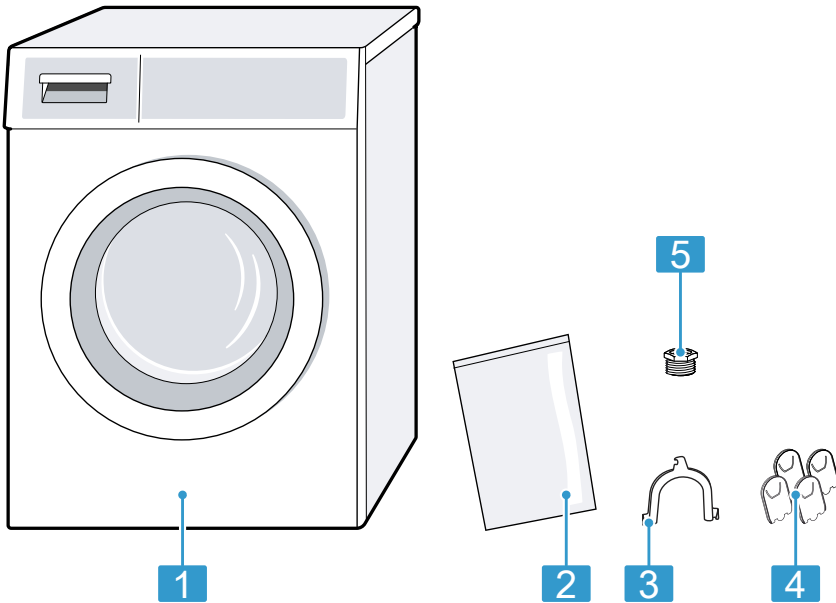

1 Vaskemaskin

2 Ledsagende dokumenter

3 Bend til å feste avløpsslangen

4 Deksler

5 Adapter

Krav til oppstillingssted

Vaskemaskinen kan flytte på seg under sentrifugeringen. Følg anvisningene for oppstillingssted.

Merknad: Ta hensyn til informasjonen om temaet sikkerhet → *Side 4*, slik at du kan bruke maskinen trygt.

no Oppstilling og tilkobling

⚠ ADVARSEL

Fare for elektrisk støt!

Maskinen inneholder spenningsførende deler. Det er farlig å berøre spenningsførende deler.

- ▶ Ikke bruk maskinen uten dekkplate.

⚠ ADVARSEL

Fare for personskader!

Ved bruk på sokkel kan maskinen velte.

- ▶ Hvis maskinen skal brukes på sokkel, er det absolutt påbudt å feste føttene med festeklemmene → *Side 36* fra produsenten før bruk.

OBS!

- Hvis maskinen stilles opp i frostutsatte områder eller utendørs, kan frosset restvann skade maskinen og frosne slanger kan revne eller sprekke.
 - ▶ Ikke still opp eller bruk maskinen i frostutsatte områder eller utendørs.
- Før maskinen forlot fabrikken, gjennomgikk den en funksjonstest og det kan inneholde vannrester. Disse vannrestene kan renne ut dersom maskinen tipper mer enn 40°.
 - ▶ Tipp maskinen forsiktig.

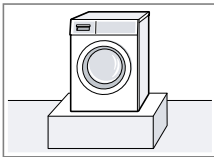
Oppstillingssted	Krav
På sokkel 	Fest maskinen med festeklemmene → <i>Side 36</i> .

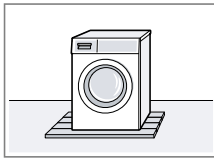
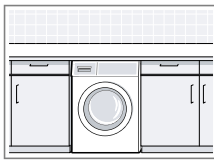
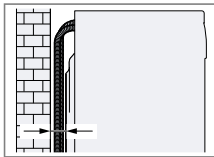
Oppstillingssted	Krav
På gulv av trebjelker 	Still maskinen på en vannfast treplate som er skrudd fast i gulvet. Tykkelsen på treplaten må være minst 30 mm.
I kjøkkenfront 	<ul style="list-style-type: none">■ Det må være en nisjebredde på 60 cm.■ Vaskemaskinen må kun plasseres under en gjennomgående kjøkkenbenk som er skrudd fast til naboskapene.
Inntil en vegg 	Ikke la noen slanger komme i klem mellom veggen og vaskemaskinen.

Fjerne transportsikringen

Maskinen er sikret for transport med transportsikringene på baksiden.

Merknader

- Ta hensyn til informasjonen om temaet sikkerhet → *Side 4*, slik at du kan bruke maskinen trygt.
 - Ta vare på transportsikringene, skruene og hylsene til senere transport → *Side 66*.
1. Dra slangene ut av holderne.

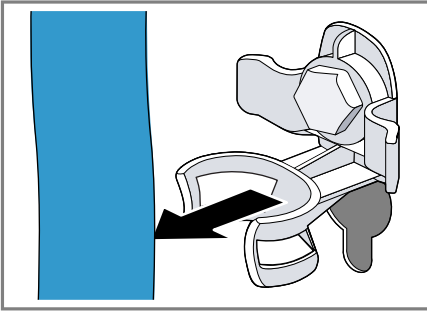

2. Løsne alle skruene til de 4 transportsikringene med en skrunøkkel med nøkkelvidde 13 ① og fjern dem ②.

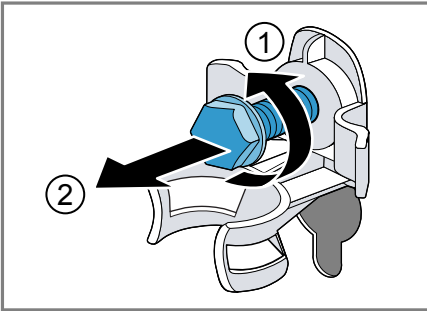

3. Dra strømledningen ut av holderen.

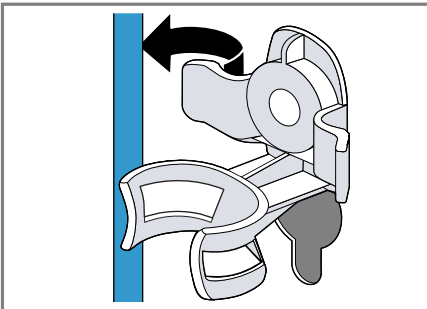

4. Fjern de 4 hylsene.

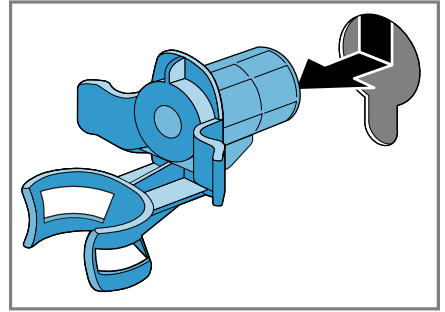

5. Sett på de 4 dekslene.

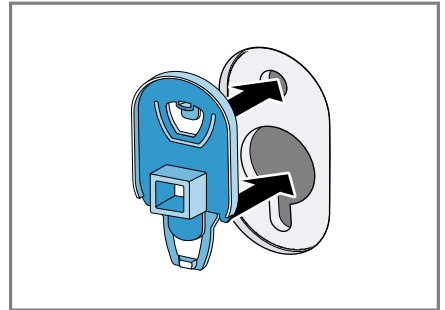

6. Trykk ned de 4 dekslene.

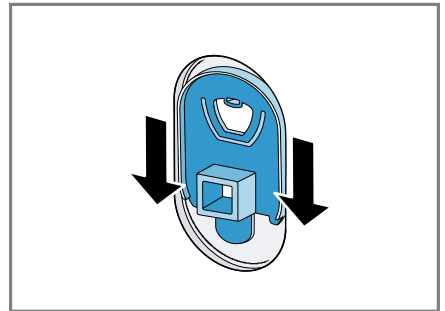

Fjerne transportstøttene

Merknad: Ta hensyn til informasjonen om temaet sikkerhet → Side 4, slik at du kan bruke maskinen trygt.

1. Løsne skruene i de vertikale transportstøttene med en skrutrekker T20 og fjern dem.

no Oppstilling og tilkobling

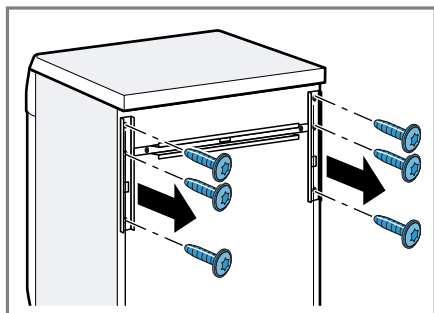

2. Fjern transportstøttene.

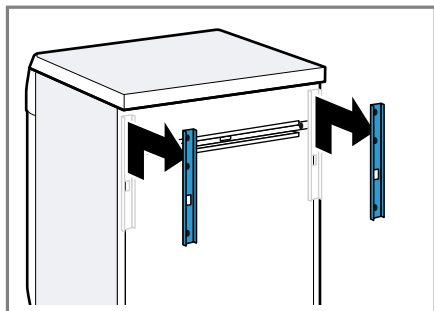

3. Løsne skruene i den horisontale transportstøtten med en skrutrekker T20 og fjern dem.

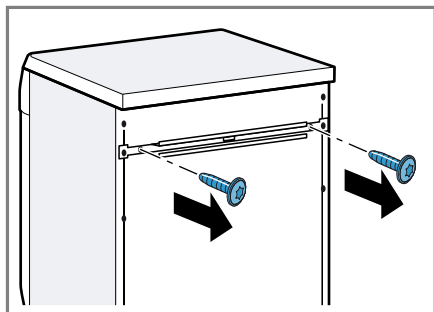

4. Fjern transportstøtten.

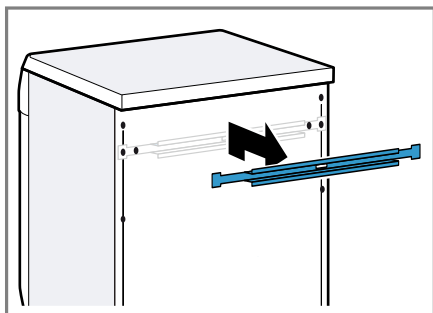

Koble til maskinen

Koble maskinen til strømnettet, vannforsyningen og vannavløpet.

Tilkobling av tilløpsslangen

Merknad: Ta hensyn til informasjonen om temaet sikkerhet → Side 4, slik at du kan bruke maskinen trygt.

⚠ ADVARSEL Fare for elektrisk støt!

Maskinen inneholder spenningsførende deler. Det er farlig å berøre spenningsførende deler.

► Ikke senk den elektriske aquastopventilen i vann.

1. Koble tilløpsslangen til vannkranen (26,4 mm = 3/4").

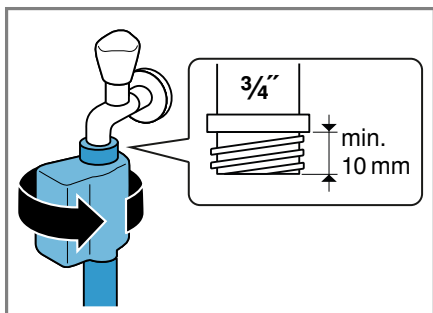

2. Hvis du har en vannkran på 21 mm = 1/2", må du først montere adapteren med tetningsskiven.

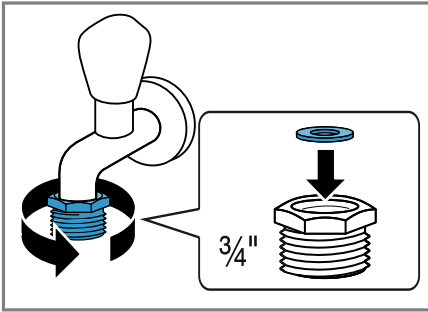

3. Åpne vannkranen forsiktig og kontroller om koblingspunktene er tette.

Tilkoblingstyper for vannavløp

Denne informasjonen hjelper deg med å koble maskinen til vannavløpet.

Merknad: Ta hensyn til informasjonen om temaet sikkerhet → Side 4, slik at du kan bruke maskinen trygt.

OBS!

Under utpumping står avløpslangen under trykk og kan løsne fra det installerte koblingspunktet.

- Sikre avløpslangen mot å løsne utilsiktet.

Avløp i vannlås.
Sikre koblingspunktet med en slangeklemme (24-40 mm).

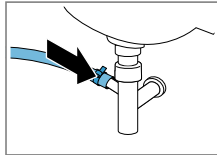

Avløp i servant.
Fest og sikre avløpslangen med et bånd.

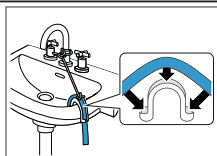

Avløp i plastør med gummimuffe eller ned i avløpet.
Fest og sikre avløpslangen med et bånd.

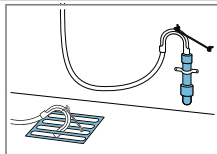

Koble apparatet til strøm

Merknad: Ta hensyn til informasjonen om temaet sikkerhet → Side 4, slik at du kan bruke maskinen trygt.

1. Koble støpselet på apparatets strømledning til en stikkontakt i nærheten av apparatet.

Du finner tilkoblingsdata for apparatet i de tekniske data → Side 70.

2. Kontroller at støpselet sitter forsvarlig i stikkontakten.

Sette maskinen i vater

For å redusere støy og vibrasjoner samt hindre maskinen i å flytte på seg må du sette den ordentlig i vater.

Merknad: Ta hensyn til informasjonen om temaet sikkerhet → Side 4, slik at du kan bruke maskinen trygt.

1. Løsne kontramuttene med en skrunøkkel med nøkkelvidde 17. Skru med klokken.

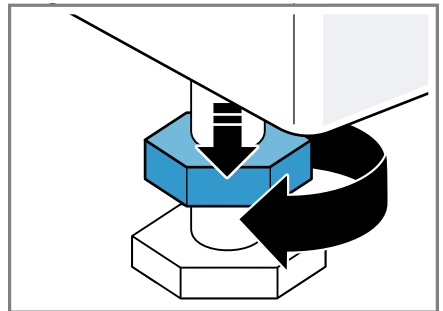

2. Skru på maskinføttene for å sette maskinen i vater. Kontroller at maskinen er i vater ved hjelp av et vaterpass.

no Oppstilling og tilkobling

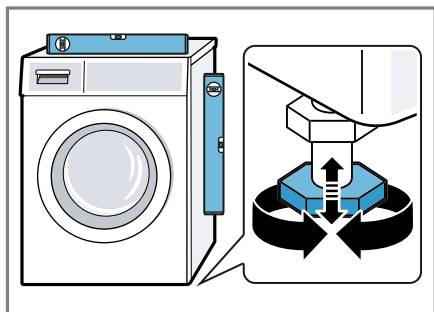

Alle maskinføttene må stå stødig på underlaget.

3. Trekk til kontramutterne med en skrunøkkel med nøkkelvidde 17 på kabinettet.

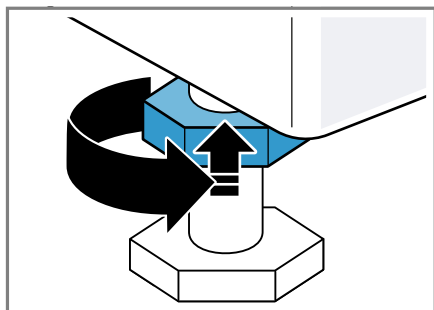

Når du gjør dette, må du holde maskinfoten fast og ikke stille den inn i høyden.

Bli kjent med

Bli kjent med apparatets komponenter.

Maskin

Her finner du en oversikt over apparatets komponenter.

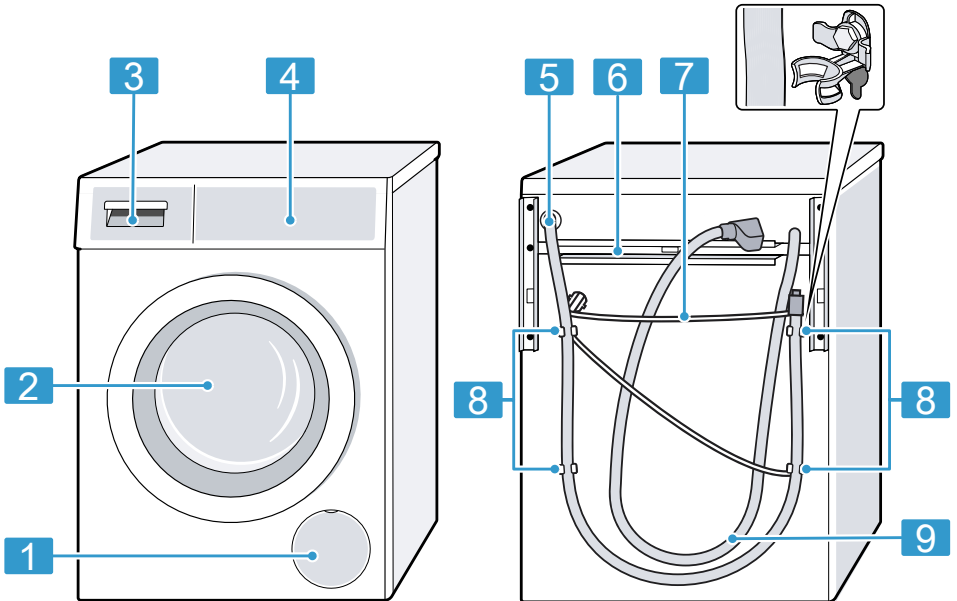

Detaljer på bildet, f.eks. farge og form, kan variere, avhengig av maskintype.

1	Vannpumpens serviceluke → Side 53	8	Transportsikringer → Side 14
2	Dør	9	Tilløpsslange → Side 16
3	Vaskemiddelskuff → Side 20		
4	Betjeningselementer → Side 20		
5	Avløpsslange → Side 17		
6	Transportstøtter → Side 15		
7	Strømledning → Side 17		

no Bli kjent med

Vaskemiddelskuff

Her finner du en oversikt over vaskemiddelskuffens oppbygning.

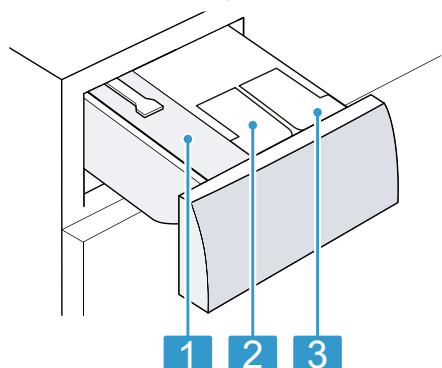

1	Kammer for manuell dosering
2	☼/⊕: Doseringsbeholder for tøymykner eller vaskemiddel
3	⊖: Doseringsbeholder for vaskemiddel

Betjeningselementer

Ved hjelp av betjeningselementene stiller du inn alle apparatets funksjoner, og du får informasjon om driftsstatus.

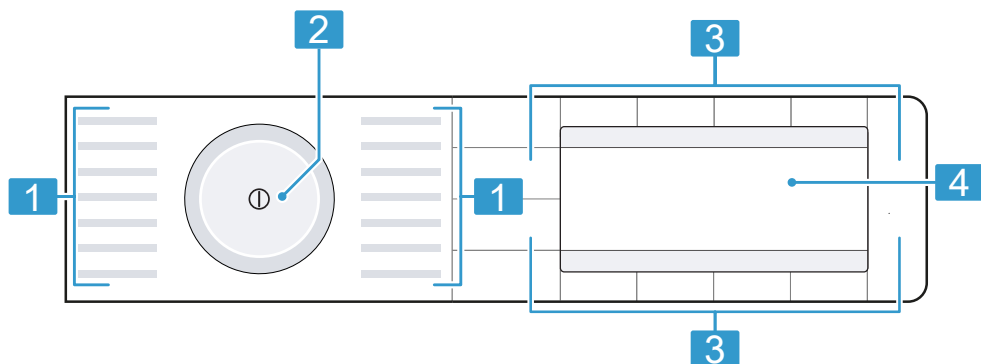

1	Programmer → Side 24
2	Programvelger → Side 40

3	Taster → Side 32
4	Display → Side 21

Display



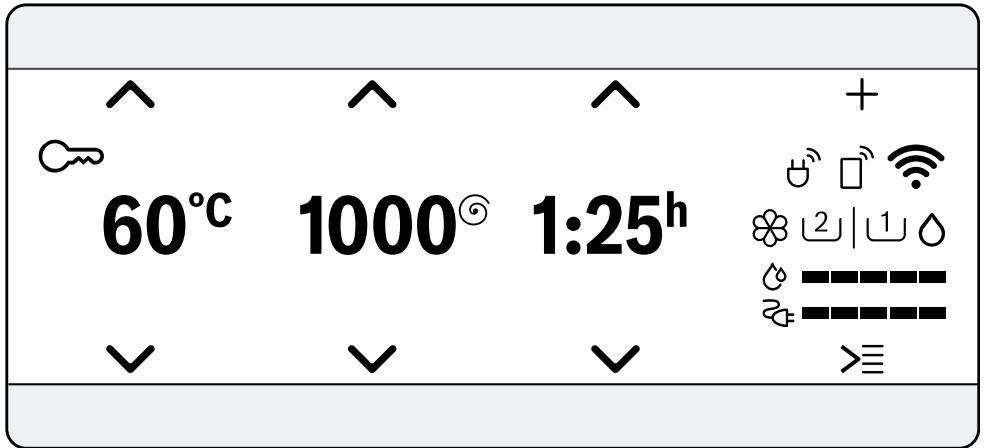









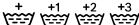











I displayet vises de aktuelle innstillingsverdiene, valgmulighetene eller informasjonstekst.













Eksempel på symbolvisning

I displayet	Navn	Beskrivelse
0:40 h ¹	Programvarighet / resterende tid for programmet	Anslått programvarighet eller resterende tid for programmet.
10 h ¹	Ferdig om-tid	Programslutt er fastsatt, og gjenværende timer vises. → "Taster", Side 32
10 kg ¹	Anbefalt tøymengde	Maksimal tøymengde for det valgte programmet i kg.
0 - 1600	Sentrifugeringshastighet en	Innstilt sentrifugeringshastighet i o/min. → "Taster", Side 33 0: uten sentrifugering, kun utpumping
- 90 °C	Temperatur	Innstilt temperatur i °C. → "Taster", Side 32 (kaldt)
	Navigasjon	Velg innstillinger. → "Betjening", Side 34
+	Ytterligere programinnstillinger	Aktivering, deaktivering eller tilpasning av ytterligere programinnstillinger. → "Taster", Side 33
	Lagre program Ytterligere programmer	Lagre et program → Side 41. Still inn ytterligere programmer → Side 41.

¹ Eksempel

I displayet	Navn	Beskrivelse
	Barnesikring	<ul style="list-style-type: none"> ■ lyser: Barnesikringen er aktivert. ■ blinker: Barnesikringen er aktivert og programvelgeren er utilsiktet blitt endret. → "Deaktivere barnesikring", Side 44
	Syntetisk	Antikrøll er aktivert. → "Taster", Side 34
	Skylle Plus	Ekstra skylleomganger er aktivert. → "Taster", Side 34
	Forvask	Forvask er aktivert. → "Taster", Side 33
	Mer vann	Vasking med mer vann er aktivert. → "Taster", Side 34
	Skyllestopp	Skyllestopp er aktivert. → "Taster", Side 34
	Stille vasking	Stille vasking er aktivert. → "Taster", Side 34
	Barnemat	Flekktipe er aktivert.
	Blod	Flekktipe er aktivert.
	Egg	Flekktipe er aktivert.
	Jordbær	Flekktipe er aktivert.
	Jord og sand	Flekktipe er aktivert.
	Gress	Flekktipe er aktivert.
	Kaffe	Flekktipe er aktivert.
	Kosmetikk	Flekktipe er aktivert.
	Appelsin	Flekktipe er aktivert.
	Rødvin	Flekktipe er aktivert.
	Sjokolade	Flekktipe er aktivert.
	Svette	Flekktipe er aktivert.
	Skitne sokker	Flekktipe er aktivert.
	Matfett/-olje	Flekktipe er aktivert.
	Te	Flekktipe er aktivert.
	Tomater	Flekktipe er aktivert.
	Strømforbruk	Strømforbruk for det programmet som er stilt inn. <ul style="list-style-type: none"> ■ — : Lavt strømforbruk ■ — — — — — : Høyt strømforbruk





























¹ Eksempel





I displayet	Navn	Beskrivelse
	Vannforbruk	Vannforbruk for det programmet som er stilt inn. <ul style="list-style-type: none"> ■ — : Lavt vannforbruk ■ ————— : Høyt strømforbruk
	Fjernstart	Fjernstart er aktivert. → "Taster", Side 33
	Wi-Fi	<ul style="list-style-type: none"> ■ lyser: Maskinen er koblet til hjemmenettverket. ■ blinker: maskinen prøver å koble seg på hjemmenettverket. → "Home Connect", Side 46
	Wi-Fi	Maskinen er ikke koblet til hjemmenettverket. → "Home Connect", Side 46
	Strømstyring	Maskinen er koblet til Smart Energy System (strømstyring). → "Koble maskinen til strømstyringen", Side 48
	Doseringsbeholder for flytende vaskemiddel	<ul style="list-style-type: none"> ■ lyser: Det intelligente doseringssystemet for flytende vaskemiddel er aktivert. ■ blinker: Minstenivået i doseringsbeholderen er underskredet. → "Intelligent doseringssystem", Side 44  (flytende vaskemiddel)
	Doseringsbeholder for flytende vaskemiddel eller tøyvasker.	<ul style="list-style-type: none"> ■ lyser: Det intelligente doseringssystemet for flytende vaskemiddel eller tøyvasker er aktivert. ■ blinker: Minstenivået i doseringsbeholderen er underskredet. → "Intelligent doseringssystem", Side 44  (flytende vaskemiddel)  (tøyvasker)
Dosering: 50 % ¹	Doseringsanbefaling	Doseringsanbefaling for vaskemiddel, når intelligent dosering er deaktivert. → "Vaskemiddeldosering", Side 39 Merknad: Doseringsanbefalingen angir hvilken vaskemiddeldosering som skal brukes til tøymengden. Prosentverdien gjelder maks. tøymengde for programmet.







¹ Eksempel





Programmer





Her finner du en oversikt over programmene. Du får informasjon om tøymengde og innstillingsmuligheter. Vaskelappen på tøyet gir deg en ekstra pekepinn om valg av program.







Program	Beskrivelse	Maks. tøymengde (kg)	Maks. temperatur (°C)	Maks. sentrifugeringshastighet (o/min)		flekker	Ekstraskyll.	Skyllestopp	Forvask	nattprogram	Mer vann	Antikrøll	 i-DOS 	 i-DOS 	
Bomull	Vasking av slitesterke tekstiler av bomull, lin eller blandingstekstiler. Også egnet som kortprogram for normalt skittent tøy hvis du aktiverer  . Hvis  er aktivert, reduseres maks. tøymengde til 5 kg.	10	90	1600											
 Bomull Eco	Vasking av slitesterke tekstiler av bomull, lin eller blandingstekstiler. Strømsparingsprogram. Merknad: Hvis du vil spare strøm, kan du velge en annen vasketemperatur enn den som er angitt i programmet. Vaskeeffekten er i samsvar med lovkravene.	10	90	1600	-										-







Program	Beskrivelse				Antikrøll	Mer vann	nattprogram	Forvask	Skyllestopp	Ekstraskyll.	flekker		Maks. sentrifugeringshastighet (o/min)	Maks. temperatur (°C)	Maks. tøymengde (kg)
Syntetisk	Vasking av syntetiske tekstiler og blandingstekstiler.	●	●	●	●	●	●	●	●	●	●	●	1200	60	4
Mix	Vasking av tekstiler av bomull og lin, syntetiske tekstiler og blandingstekstiler. Egnet for lett skittent tøy.	●	●	●	●	●	●	●	●	●	●	●	1600	60	4
Finvask / Silke	Vasking av ømfintlige, vaskbare tekstiler av silke, viskose og syntetiske stoffer. Bruk vaskemiddel som er egnet for maskinvask av finvask eller silke. Merknad: Spesielt ømfintlige tekstiler eller tekstiler med kroker, hull eller bøyer skal vaskes i vaskenett.	—	●	●	●	●	●	●	●	●	●	—	800	40	2

Program	Beskrivelse									
										
	Vasking av tekstiler av ull eller med høy andel av ull som kan vaskes for hånd eller i maskin. For at vasken ikke skal krympe, vil trommelen bevege tekstilene spesielt skånsomt med lange pauser. Bruk vaskemiddel som er egnet for ull.	2	40	800	-	-	-	-	-	-
.. ytterligere	Innstilling av flere programmer. De øvrige programmene finner du i denne programoversikten. Hvilke programinnstillinger som kan velges, avhenger av det programmet som er stilt inn.	-	-	-	-	-	-	-	-	-
Utpumping	Utpumping av vann, f.eks. etter programavbrudd. Ikke bruk tøyrynner.	-	-	1600	-	-	-	-	-	-
Skylling	Skylling og deretter sentrifugering og utpumping av vannet.	-	-	1600	-	-	-	-	-	-
										
	i-DOS 	●								●
	i-DOS 									
	Antikrøll									●
	Mer vann									●
	nattprogram	●								
	Forvask									
	Skyllestopp	●								●
	Ekstraskyll.									●
	flekker									
										
	Maks. sentrifugeringshastighet (o/min)									
	Maks. temperatur (°C)									
	Maks. tøymengde (kg)									

Program	Beskrivelse		 i-DOS 	Antikrøll	Mer vann	nattprogram	Forvask	Skyllestopp	Ekstraskyll.	flekker		Maks. sentrifugeringshastighet (o/min)	Maks. temperatur (°C)	Maks. tøymengde (kg)
Sentrifugering	Sentrifugering og utpumping av vannet. Ikke bruk tøymykner.	-	-	●	-	-	-	-	-	-	-	1600	-	-
Auto	Vasking av slitesterke bomullstekstiler, syntetiske tekstiler eller blandingstekstiler. Skittenhetsgraden og tekstiltypen identifiseres automatisk. Vaskeprosessen tilpasses.	-	●	-	-	●	-	●	-	●	-	1400	40	6
Auto skånsom	Vasking av ømfintlige bomullstekstiler, syntetiske tekstiler og blandingstekstiler. Skånsom behandling av tøyet. Skittenhetsgraden og tekstiltypen identifiseres automatisk. Vaskeprosessen tilpasses.	-	●	-	-	●	-	●	-	●	-	1000	30	3,5
Mørkt tøy	Vasking av mørke og kraftig kulørte tekstiler i bomull og strykefrie tekstiler, f.eks. jeans. Vreng tøyet før vask. Bruk flytende vaskemiddel.	-	●	●	●	●	●	●	●	●	●	1200	40	4

Program	Beskrivelse			
			●	-
			-	-
			-	-
	Antikrøll		-	-
	Mer vann		●	-
	nattprogram		-	●
	Forvask		-	-
	Skyllestopp		●	-
	Ekstraskyll.		●	-
	flekker		-	-
			-	-
	Maks. sentrifugeringshastighet (o/min)		1200	1200
	Maks. temperatur (°C)		60	-
	Maks. tøymengde (kg)		2,5	-
Dyner	Vasking av hodeputer fylt med syntetiske fibre, vatterte sengetepper eller kleder som er fylt med dyn. Vask store plagg for seg. Bruk vaskemiddel for dun eller finvask. Doser sparsomt. Ikke bruk tøyknær. Merknad: For å unngå voldsom skumdannelse bør du rulle sammen tøyet før vask og fjerne luften fra det.			
Trom.rengjøring	Rengjøring og pleie av trommelen. Bruk programmet i følgende tilfeller: <ul style="list-style-type: none"> ■ Før tørste gangs bruk ■ Ved hyppig vasking ved temperaturer på 40 °C og lavere ■ Etter lang tid uten bruk 			

Program	Beskrivelse				
					
	 i-DOS 				
	 i-DOS 				
	Antikrøll				
	Mer vann				
	nattprogram				
	Forvask				
	Skyllestopp				
	Ekstraskyll.				
	flekker				
					
	Maks. sentrifugeringshastighet (o/min)				
	Maks. temperatur (°C)				
	Maks. tøymengde (kg)				
	<p>Bruk vaskemiddel i pulverform eller et vaskemiddel med blekemiddel.</p> <p>Halver vaskemiddelmengden for å unngå skumdannelse.</p> <p>Ikke bruk tøymykner.</p> <p>Ikke bruk vaskemiddel for ull eller finvask eller flytende vaskemiddel.</p> <p>Merknad: Hvis det er lenge siden sist du brukte et program med en temperatur på 60 °C eller høyere, vil symbolet for trommelrengjøring blinke for å gi deg en påminnelse.</p>				
Minne	Lagre et ønsket program og de individuelle programinnstillingene. Hvilke programinnstillinger som kan velges, avhenger av det programmet som er stilt inn.				

Program	Beskrivelse		 i-DOS 	 i-DOS 	Antikrøll	Mer vann	nattprogram	Forvask	Skyllestopp	Ekstraskyll.	flekker		Maks. sentrifugeringshastighet (o/min)	Maks. temperatur (°C)	Maks. tøymengde (kg)
AllergyPlus	Vasking av siltesterke tekstiler av bomull, lin eller blandingstekstiler. Egnert for allergikere og når det er strenge hygienekrav. Merknad: Når den innstilte temperaturen er nådd, holder den seg konstant under hele vaskeprosessen.	●	●	●	●	●	●	●	●	●	●	●	1600	60	6,5
Skjort / business	Vasking av strykefrie skjorter og bluser av bomull, lin, syntetiske stoffer eller blandede fibre. Tips: Aktiver Antikrøll for å unngå at tøyet krølles. Tøyet sentrifugeres bare litegrann et kort øyeblikk og kan tas ut mens det er dryppende vått. Heng opp skjorter og bluser mens de er dryppende våte, slik at de glattes ut. Vask skjorter og bluser av silke eller andre ømfintlige materialer med programmet Finvask / Silke.	●	●	●	●	●	●	●	●	●	●	-	800	60	2











Program	Beskrivelse			
			●	—
		i-DOS	—	●
		i-DOS	●	●
	Antikrøll		●	—
	Mer vann		●	—
	nattprogram		●	●
	Forvask		●	—
	Skyllestopp		●	●
	Ekstraskyll.		●	●
	flekker		●	—
			—	●
	Maks. sentrifugeringshastighet (o/min)	2 40 800		4 40 1200
	Maks. temperatur (°C)	2 40		4 40
	Maks. tøymengde (kg)	2		4
Sport	Vasking av sportstekstiler og fritidstekstiler av syntetisk stoff, mikrofiber og fleece. Bruk vaskemiddel som er egnet for sportstøy. Ikke bruk tøyknær. Tips: Vask svært skittent tøy med programmet Syntetisk.			
Super 15' / 30'	Vasking av tekstiler av bomull og lin, syntetiske tekstiler og blandingstekstiler. Kortprogram for lett skittent tøy i små mengder Programvarigheten er ca. 30 minutter. Hvis du vil forkorte programvarigheten til 15 minutter, aktiverer du . Maks. tøymengde reduseres til 2 kg.			









no Bli kjent med

Taster

Her finner du en oversikt over knappene og deres innstillingsmuligheter. Med tasten  åpner du undermenyen for ytterligere programinnstillinger. De ytterligere programinnstillingene står oppført i oversikten over tastene.

Valg av programinnstillinger avhenger av det programmet som er stilt inn. Valgmulighetene for hvert program ser du i oversikten over → "Programmer", Side 24.

Knapp	Valg	Beskrivelse
 (Start/Pause for etterfylling)	<ul style="list-style-type: none">StartAvbrytSett på pause	Start eller avbryt programmet eller sett det på pause.
 (SpeedPerfect)	<ul style="list-style-type: none">AktivereDeaktivere	Aktivering eller deaktivering av vasking på kortere tid. Merknad: Strømforbrukes økes. Dette har ingen uheldig effekt på vaskeresultatet.
 (Intensiv plus)	<ul style="list-style-type: none">AktivereDeaktivere	Aktivering eller deaktivering av vasking med forlenget tid. Programmets varighet forlenges inntil 30 minutter. Egnet for spesielt skittent tøy.
flekker	Flere valgmuligheter	Velg flekktype. Temperatur, trommelbevegelser og bløtleggingstid tilpasses etter type flekk.
 i-DOS	<ul style="list-style-type: none">AktivereDeaktivereInnholdet i doseringsbeholderenBasisdoseringsmengde	Hvis du trykker én gang på tasten, aktiverer eller deaktiverer du det intelligente doseringssystemet for tøyemykner  eller flytende vaskemiddel  . Hvis du holder tasten inne i ca. 3 sekunder, åpner du grunninnstillingene og kan fastsette innholdet i doseringsbeholderen eller stille inn basisdoseringsmengden. → "Oversikt over grunninnstillingene", Side 50 → "Intelligent doseringssystem", Side 44
 (Klar)	1 - 24 timer	Angivelse av programslutt. Programvarigheten er tatt med i det innstilte timeantallet. Etter programstart vises programvarigheten.
   (Temperaturvalg)	 - 90 °C	Tilpass temperaturen i °C.

Knapp	Valg	Beskrivelse
 (Sentrifugehast)	0 - 1600 o/min	Tilpasning av sentrifugeringshastigheten eller deaktivering av sentrifugering. Hvis du velger 0, pumpes vannet ut og sentrifugeringen på slutten av vaskeomgangen deaktiveres. Tøyet blir liggende vått i trommelen.
 (strømbryter)	<ul style="list-style-type: none"> ■ Slå på ■ Slå av 	Slår maskinen på eller av.
 (Fjernstart)	<ul style="list-style-type: none"> ■ Aktivere ■ Deaktivere ■ Åpne menyen Home Connect 	Hvis du trykker på tasten, vil maskinen være aktivert for fjernstart via Home Connect-appen Hvis du holder tasten inne i ca. 3 sekunder, åpner du menyen Home Connect. Merknader <ul style="list-style-type: none"> ■ Av sikkerhetsmessige årsaker kan ikke fjernstart aktiveres i følgende tilfeller: <ul style="list-style-type: none"> – Døren er åpen. – Vaskemiddelskuffen er ikke skjøvet inn. ■ Av sikkerhetsmessige årsaker deaktiveres fjernstart i følgende tilfeller: <ul style="list-style-type: none"> – Åpne døren. – Trykk på . – Trykk på . – Slå av maskinen. – Etter strøbrudd.
 (Barnelås 3 sek.)	<ul style="list-style-type: none"> ■ Aktivere ■ Deaktivere 	Aktiverer eller deaktiverer barnesikringen. Sikre betjeningspanelet mot utilsiktet betjening. Hvis barnesikringen er blitt aktivert og maskinen slått av, vil barnesikringen fortsatt være aktivert. → "Barnesikring", Side 44
 (Grundinnstillinger 3 sek.)	Grunninnstillinger → Side 50	Endrer maskinens grunninnstillinger. → "Endring av grunninnstillingene", Side 51
 (Valg)	Flere valgmuligheter	Aktivering av ytterligere programinnstillinger. → "Tilpasse ytterligere programinnstillinger", Side 41 I denne oversikten finner du ytterligere programinnstillinger.
Forvask	<ul style="list-style-type: none"> ■ Aktivere ■ Deaktivere 	Aktivering eller deaktivering av forvask, f.eks. for vask av svært skittent tøy. Merknad: Hvis det intelligente doseringssystemet er aktivert, doseres vaskemiddel til forvask og hovedvask automatisk. Hvis det intelligente doseringssystemet er deaktivert, må du helle vaskemiddel til forvask og hovedvask rett i trommelen.

no Bli kjent med

Knapp	Valg	Beskrivelse
Ekstraskyll.	<ul style="list-style-type: none">■ Aktivere■ Deaktivere	Aktivering eller deaktivering av inntil tre ekstra skylleomganger. Anbefales ved ekstra ømfintlig hud eller i områder med svært mykt vann.
Skyllestopp	<ul style="list-style-type: none">■ Aktivere■ Deaktivere	Aktivering eller deaktivering av sentrifugering og utpumping på slutten av vaskeomgangen. Vasken blir liggende i vann etter siste skylling. → "Fortsette programmet med skyllestopp", Side 43
nattprogram	<ul style="list-style-type: none">■ Aktivere■ Deaktivere	Aktivering eller deaktivering av stille vasking, f.eks. om natten. Signalet ved programslutt er deaktivert, og sluttsentrifugeringshastigheten reduseres.
Mer vann	<ul style="list-style-type: none">■ Aktivere■ Deaktivere	Vasking med mer vann. Anbefales for spesielt ømfintlig hud og skånsom behandling av tøyet.
Antikrøll	<ul style="list-style-type: none">■ Aktivere■ Deaktivere	Aktivering eller deaktivering av vasking med antikrøll. Sentrifugeringsprosessen og sentrifugeringshastigheten tilpasses for å redusere krøll i tøyet. Tøyet er så fuktig etter vasken at det glatter seg ut på tørkesnoren.

Betjening

Ved siden av tastenes egentlige funksjon på displayet kan du også bruke disse tastene til å velge programinnstillinger i hovedmenyen og innstillinger i undermenyene. Tastene er da merket med symboler i displayet.

Hovedmeny

For å velge programinnstillinger trykker du på tastene over og under symbolene.

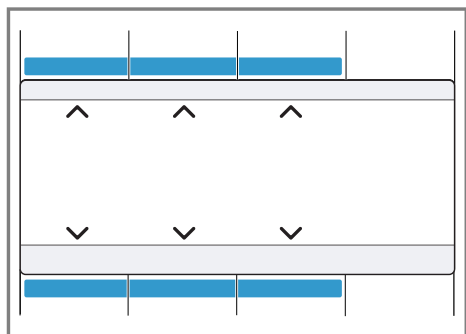

Den valgte programinnstillingen vises midt i displayet.

Undermeny

For å velge innstillinger trykker du på tastene under symbolene inntil ønsket innstilling er valgt i displayet.

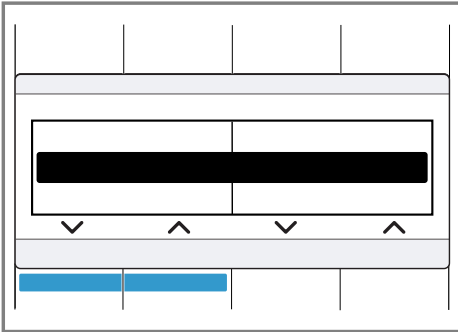

For å velge innstillinger trykker du på tastene under symbolene inntil ønsket innstilling er valgt i displayet.

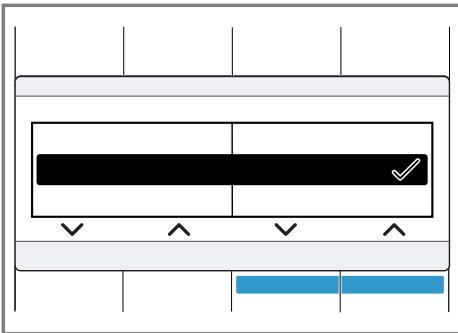

Når en innstilling er aktivert, viser displayet ✓. Du trenger ikke å bekrefte valget på nytt. Undermenyen lukkes automatisk etter noen sekunder.

Tilbehør

Bruk original-tilbehør. Dette er tilpasset ditt apparat. Her får du en oversikt over apparatets tilbehør og riktig bruk av dette.

	Bruk	Bestillingsnummer
Forlengelse til tilløpsslangen	Forlengelse kaldtvanns- eller aquastop-tilløpsslangen (2,50 m).	WMZ2380
Festeklemmer	Gjør at maskinen står mer stabilt.	WMZ2200

Før første gangs bruk

Klargjør apparatet til bruk.

Starte tomvask

Maskinen ble nøye kontrollert før den forlot fabrikk. Vask uten tøy den første gangen for å fjerne eventuelle vannrester.

Merknad: Ta hensyn til informasjonen om temaet sikkerhet → Side 4, slik at du kan bruke maskinen trygt.

1. Trykk på ①.

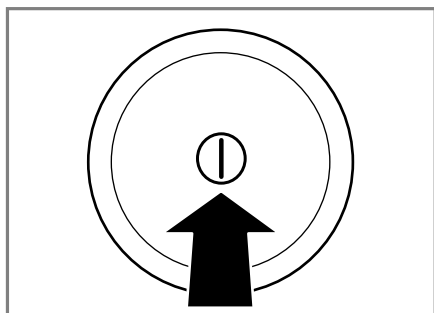

Maskinen kan bruke noen sekunder på å slå seg på.

2. Still inn programmet **Trom.rengjøring**.
3. Lukk døren.
4. Trekk ut vaskemiddelskuffen.

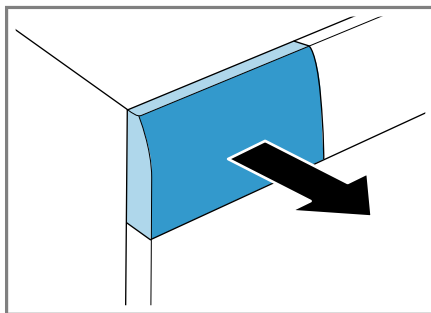

5. Fyll ca. 1 liter springvann i kammeret for manuell dosering.

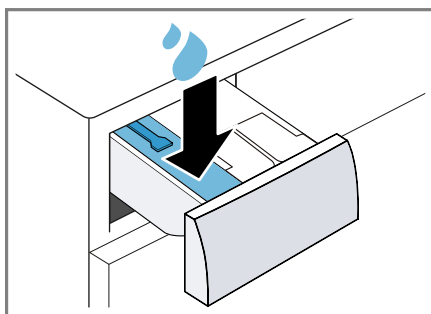

6. Hell vaskepulveret i kammeret for manuell dosering.

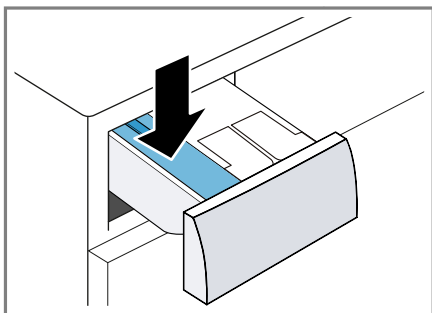

Bruk kun halvparten av anbefalt mengde fra vaskemiddelprodusenten for å unngå skumdannelse. Ikke bruk vaskemiddel for ull eller finvask.

7. Skyv inn vaskemiddelskuffen.

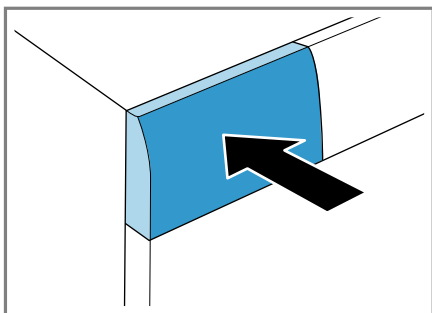

8. Trykk på  (Start/Pause for etterfylling) for å starte programmet.

✓ Displayet viser resterende programvarighet.

9. Start den første vaskeomgangen eller trykk på  for å slå av maskinen.

→ "Grunnleggende betjening", Side 40

Tøy

I denne vaskemaskinen kan du vaske alle tekstiler som er merket som egnet for vaskemaskin på vaskelappen fra produsenten, i tillegg til tekstiler av ull som kan vaskes for hånd.

Klargjøre tøy

OBS!

Gjenstander som er blitt værende igjen i tøyet, kan skade tøyet og trommelen.

- ▶ Før bruk må du fjerne alle gjenstander fra lommene i tøyet.
- ▶ For å behandle maskinen og tøyet skånsomt bør du klargjøre tøyet.
 - Tøm alle lommer
 - Børst sand ut av alle lommer og oppbretter
 - Sengetøy og putevar må lukkes igjen
 - Alle glidelåser, borrelåser, kroker og ringer må lukkes igjen
 - Bind sammen løse snorer og belter av stoff eller bruk et vaskenett
 - Fjern gardinkroker og blybånd eller bruk et vaskenett
 - Bruk vaskenett til små plagg, f.eks. barnesokker
 - Brett ut tøyet og sørg for at det er løst og ledig
 - Vask store og små plagg sammen
 - Tørk av ferske flekker med såpevann (ikke gni)
 - Enkelte seige, inntørkede flekker fjernes etter flere gangers vask

Sortering av tøyet

Merknad: Ta hensyn til informasjonen om temaet sikkerhet → Side 4, slik at du kan bruke maskinen trygt.

no Vaskemiddel og pleiemiddel

- ▶ For å forbedre vaskeresultatet og unngå misfarging bør du sortere tøyet etter følgende kriterier før vask.
 - Stofftype og fibertype
 - Hvitt tøy
 - Farget tøy

Nye plagg som er farget, må vaskes adskilt fra annet tøy første gang de vaskes.

- Skittenhet → *Side 38*
- Produsentens opplysninger på vaskelappene → *Side 38*

Skittenhetsgrader

Skittenhetsgrad	Tilsmussing	Eksempler
Lett	<ul style="list-style-type: none">■ Det er ikke noe synlig skitt eller noen synlige flekker■ Tøyet har begynt å lukte	Lett sommertøy eller sportstøy som er blitt brukt bare noen få timer
Vanlig	Det er synlig skitt eller lette flekker	<ul style="list-style-type: none">■ T-skjorter, skjorter eller bluser som er gjennomsvette eller er blitt brukt flere ganger■ Håndklær eller sengetøy som er blitt brukt opptil en uke
Kraftig	Det er godt synlig skitt eller godt synlige flekker	Kjøkkenhåndklær, barnetøy eller arbeidstøy

Anvisninger på vaskelappene

Symbolene viser til anbefalt program, og tallene i symbolene står for maks. anbefalt vasketemperatur.

Symbol	Vaskeprosess	Anbefalt program
	Vanlig	Bomull
	Skånsomt	Syntetisk
	Spesielt skånsomt	Finvask/Silke for håndvask
	Håndvask	UII
	Kan ikke vaskes i vaskemaskin	-

Tips: Nærmere informasjon om symbolene på vaskelappene finner du på www.ginetex.ch.

Vaskemiddel og pleiemiddel

Med riktig valg og bruk av vaskemiddel og pleiemiddel skåner du både vaskemaskinen og tøyet. Du kan bruke alle vaskemidler og pleiemidler som er egnet for husholdningsvaskemaskiner.

Merknad: Ta hensyn til informasjonen om temaet sikkerhet → *Side 4*, slik at du kan bruke maskinen trygt.

På emballasjen finner du produsentens angivelser om bruk og dosering.

Merknader

- Skal du bruke flytende vaskemiddel, så bruk kun vaskemidler som flyter av seg selv.
- Unngå å blande forskjellige typer flytende vaskemidler.
- Ikke bland vaskemiddel og tøymykner.
- Ikke bruk produkter som er gamle, eller som har klumpet seg sammen.
- Ikke bruk produkter som inneholder løsemiddel, som etser eller avgir gasser, f.eks. flytende blekemiddel.
- Vær sparsom med tekstilfarge. Salt kan angripe rustfritt stål.
- Ikke bruk avfargingsmiddel i vaskemaskinen.

Vaskemiddelanbefaling

Informasjonen hjelper deg med å velge riktig vaskemiddel til tekstilene.

Tekstiler	Vaskemiddel	Program	Temperatur
Hvite tekstiler av lin eller bomull som kan kokes	Vaskemiddel med optiske hvitemidler	Bomull	Fra kaldt til 90 °C
Kulørte tekstiler av lin eller bomull	Vaskemiddel for kulørt tøy uten blekemidler og optiske hvitemidler	Bomull	Fra kaldt til 60 °C
Kulørte tekstiler av strykefrie fibre eller syntetiske stoffer	Vaskemiddel til kulørt tøy / finvask uten optiske hvitemidler	Syntetisk	Fra kaldt til 60 °C
Ømfintlige, fine tekstiler av silke eller viskose	Vaskemiddel til finvask	Finvask/Silke	Fra kaldt til 40 °C
Ull	Vaskemiddel til ull	Ull	Fra kaldt til 40 °C

Tips: På www.cleanright.eu finner du mye annen nyttig informasjon om vaskemidler, pleiemidler og rengjøringsmidler for private husholdninger.

Vaskemiddeldosering

Med riktig vaskemiddeldosering oppnår du et optimalt vaskeresultat og kan spare ressurser.

Vaskemiddelet doseres i henhold til følgende:

- Tøymengde

- Skittenhetsgrad
- Vannets hardhetsgrad
Vannets hardhetsgrad får du oppgitt hos det lokale vannverket, eller du kan måle den selv ved hjelp av en egen tester.

Vannets hardhetsgrad

Hardhetsområde	Total hardhet i mmol/l	Tysk hardhetsgrad °dH
Bløtt (I)	0 - 1,5	0 - 8,4

no Grunnleggende betjening

Hardhetsområde	Total hardhet i mmol/l	Tysk hardhetsgrad °dH
Middels (II)	1,5 - 2,5	8,4 - 14
Hardt (III)	Over 2,5	Over 14

Eksempel på produsentopplysning for vaskemiddel

Eksempelopplysningene gjelder en standard-tøymengde på 4–5 kg.

Tilsmussing	Lett	Vanlig	Kraftig
Vannhardhet: mykt/middels	40 ml	55 ml	80 ml
Vannhardhet: hardt / svært hardt	55 ml	80 ml	105 ml

Doseringsmengdene finner du på emballasjen fra produsenten.

- Hvis du doserer manuelt, må du tilpasse doseringsmengden etter den faktiske tøymengden.
- Hvis intelligent dosering er aktivert, trenger du ikke å tilpasse doseringsmengden etter den faktiske tøymengden. Mengden av vaskemiddel og tøymykner beregnes automatisk ut fra basisdoseringsmengde → *Side 45* og registrert tøymengde. Den innstilte basisdoseringsmengden må alltid tilsvare doseringsmengden for en mengde på 4,5 kg.

Grunnleggende betjening

Her får du vite det viktigste om betjeningen av apparatet.

Slå på vaskemaskinen

- ▶ Trykk på ①.

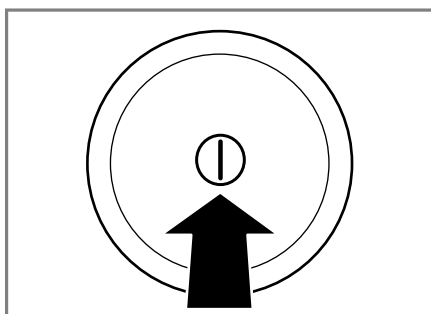

Maskinen kan bruke noen sekunder på å slå seg på.

- ✓ Vaskemaskinen utfører en hørbar funksjonstest i vaskemiddelskuffen. → *"Lyder", Side 62*

Merknad: Trommelen lyses opp når vaskemaskinen åpnes og lukkes og når et program startes. Lyset slår seg automatisk av.

Stille inn program

1. Sett programvelgeren på ønsket program → *Side 24*.

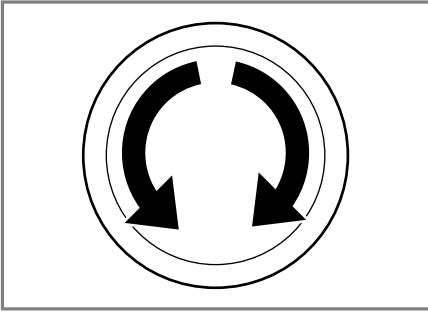

2. Tilpass programinnstillingene
→ Side 41 ved behov.

Innstilling av flere programmer

1. Still inn programmet ... **ytterligere**.
2. Trykk på **>☰** for å åpne undermenyen for ytterligere programmer.

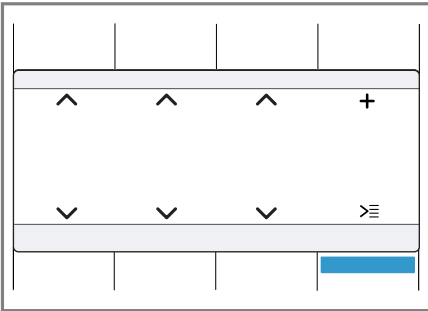

3. Velg et program.
4. Trykk på **Meny** for å åpne hovedmenyen.
5. Tilpass programinnstillingene hvis ønskelig.
6. Programmet starter.

Tilpasse programinnstillingene

Avhengig av program og programprogresjon kan du tilpasse eller aktivere og deaktivere innstillingene.

Merknad: Oversikt over alle programinnstillingene:
→ "Taster", Side 32

Forutsetning: Et program er stilt inn.

- ▶ Tilpass programinnstillingene.
→ "Betjening", Side 34

Merk

- Programinnstillingene lagres ikke permanent for programmet.
- Hvis du aktiverer eller deaktiverer det intelligente doseringssystemet, lagres innstillingen.

Tilpasse ytterligere programinnstillinger

1. Trykk på **☑** for å åpne undermenyen for ytterligere programinnstillinger.
2. Velg programinnstillinger.
Programinnstillingene lagres ikke permanent for programmet.
3. Trykk på **☑** for å åpne hovedmenyen.

Lagre programinnstillinger

1. Still inn programmet **Minne**.
2. Trykk på **>☰** for å åpne undermenyen for minneprogrammene.

no Grunnleggende betjening

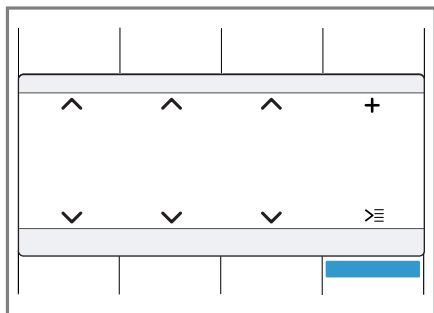

3. Velg et program.
 4. Trykk på **Meny** for å åpne hovedmenyen.
 5. Tilpass programinnstillingene hvis ønskelig.
- ✓ Programmet er lagret.

Innlegging av tøy

Merknader

- Ta hensyn til informasjonen om temaet sikkerhet → *Side 4*, slik at du kan bruke maskinen trygt.
- For å unngå krølldannelse må du være obs på maks. tøymengde for programmet → *Side 24*.

Forutsetning: Klargjør og sorter tøyet.
→ "Tøy", *Side 37*

1. Åpne døren.

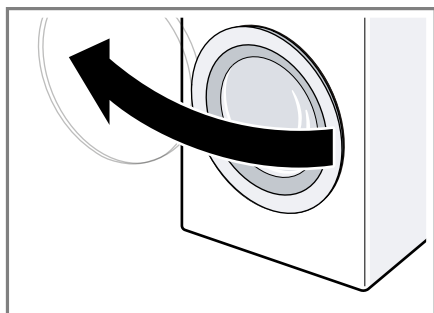

2. Påse at trommelen er tom.
3. Tøyet skal være brettet ut når det legges inn i trommelen.

4. **Merknad:** Påse at ikke noe tøy er klemt fast i døren.
Lukk døren.

Fylle på vaskemiddel og pleiemiddel

For programmer hvor intelligent dosering ikke er mulig eller ønsket, kan du fylle vaskemiddel i kammeret for manuell dosering.

Merknader

- Ta hensyn til informasjonen om temaet sikkerhet → *Side 4*, slik at du kan bruke maskinen trygt.
- Doseringsanbefalingen er knyttet til maks. tøymengde for programmet.

Tips: I tillegg til intelligent dosering kan du også fylle andre pleiemidler i kammeret for manuell dosering, f.eks. flekkfjerner, stivelse eller blekemiddel. Ikke fyll ekstra vaskemiddel på kammeret for manuell dosering, slik at du unngår for høy dosering eller skumdannelse.

Forutsetning: Skaff deg informasjon om optimal dosering av vaskemiddel og pleiemiddel. → *Side 38*

1. Trekk ut vaskemiddelskuffen.
2. Fyll på vaskemiddel.
→ "Vaskemiddelskuff", *Side 20*
3. Fyll på pleiemiddel ved behov.
4. Skyv inn vaskemiddelskuffen.

Starte program



Merknad: Hvis du vil endre tidspunkt for programslutt, må du først stille inn ferdig om-tid.

- ▶ Trykk på **D00**.
- ✓ Trommelen roterer, og tøymengden registreres, noe som kan ta inntil 2 minutter, og deretter strømmer vannet inn.
- ✓ Displayet viser enten programvarighet eller ferdig om-tid.

Bløtlegging av tøy



Du kan bløtlegge tøyet i vaskemaskinen før vask ved å sette programmet på pause.

Merknad: Det er ikke nødvendig med ekstra vaskemiddel. Bløtleggingsvannet brukes deretter som vaskevann.

1. Programmet starter.
2. Du setter på programmet på pause ved å trykke på  etter ca. 10 minutter.
3. Du fortsetter programmet ved å trykke på  etter ønsket bløtleggingstid.

Illegging av tøy

Merknad: Ta hensyn til informasjonen om temaet sikkerhet → Side 4, slik at du kan bruke maskinen trygt.

1. Trykk på .
Vaskemaskinen settes på pause og kontrollerer om det er mulig å legge i eller ta ut tøy.
2. Ta ut eller legg i tøy.
3. Lukk døren.
4. Trykk på .

Avbryt program

Du kan når som helst avbryte programmet etter programstart.

Merknad: Ta hensyn til informasjonen om temaet sikkerhet → Side 4, slik at du kan bruke maskinen trygt.

1. Trykk på .
2. Åpne døren.
Når er temperaturen er høy og vannivået høyt, sperres maskindøren av sikkerhetsmessige årsaker.
– Ved høy temperatur starter du programmet **Skylling**.

- Hvis vannivået er høyt, starter du programmet **Sentrifugering** eller **Utpumping**.

3. Ta ut tøyet.

Fortsette programmet med skyllestopp

1. Still inn program **Sentrifugering** eller **Utpumping**.
2. Trykk på .

Ta ut tøyet

Merknad: Ta hensyn til informasjonen om temaet sikkerhet → Side 4, slik at du kan bruke maskinen trygt.

1. Åpne døren.
2. Ta ut tøyet.

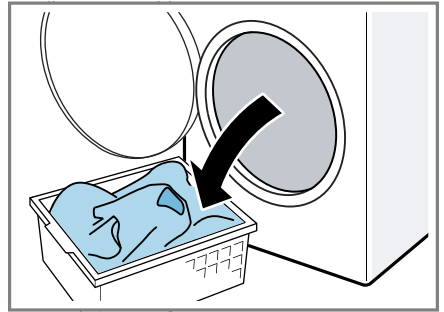

Slå av maskinen

1. Trykk på .

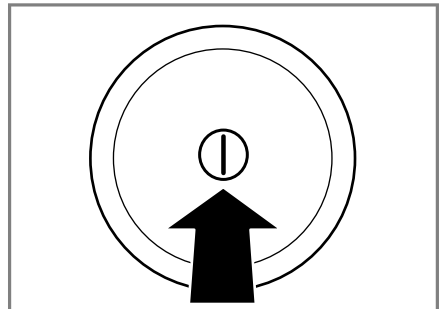

no Barnesikring

2. Tørk gummimansjetteen tørr og fjern fremmedlegemer.

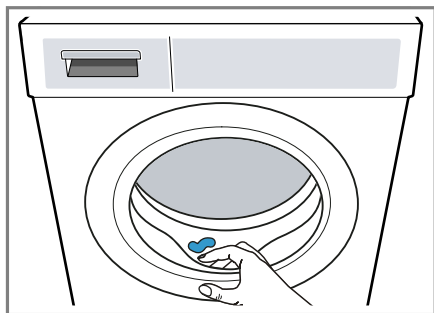



3. La døren og vaskemiddelskuffen stå åpne slik at resten av vannet kan få tørke.

Barnesikring

Sikre vaskemaskinen mot utilsiktet betjening av betjeningselementene.

Aktivere barnesikringen

- ▶ Hold de to tastene  inne i ca. 3 sekunder.
- ✓ Displayet viser .
- ✓ Betjeningselementene er sperret.
- ✓ Barnesikringen er aktivert selv om maskinen slås av.

Deaktivere barnesikring

Forutsetning: For å deaktivere barnesikringen må du slå på vaskemaskinen.

- ▶ Hold de to tastene  inne i ca. 3 sekunder.

For at det programmet som går, ikke skal avbrytes, må programvelgeren bli stående på det opprinnelige programmet.

- ✓  slukker i displayet.

Intelligent doseringssystem

Vaskemaskinen er utstyrt med et intelligent doseringssystem for flytende vaskemiddel og tøymykner.

Optimale mengder flytende vaskemiddel og tøymykner doseres automatisk, avhengig av program og innstillinger. Den intelligente doseringen er fra fabrikkens side aktivert i alle programmer → *Side 24* den er beregnet for, og den kan deaktiveres individuelt. Ved alle andre programmer kan du tilsette vaskemiddel manuelt.

→ *"Fylle på vaskemiddel og pleiemiddel"*, *Side 42*

Doseringsbeholderen fylles

For å bruke intelligent dosering må du fylle doseringsbeholderen.

Merk

- Doseringsbeholderen må kun fylles med egnet vaskemiddel og pleiemiddel → *Side 38*.
- Hvis du bytter mellom flytende vaskemiddel eller tøymykner, må du først tømme og rengjøre doseringsbeholderen.
→ *"Rengjøring av vaskemiddelskuffen"*, *Side 51*
- Hvis du vil bruke begge doseringsbeholderne til flytende vaskemiddel, stiller du inn
→ *"Innholdet i doseringsbeholderen"*, *Side 45*.

Forutsetning:  /  blinker.

1. Trekk ut vaskemiddelskuffen.
2. Åpne påfyllingslokket.

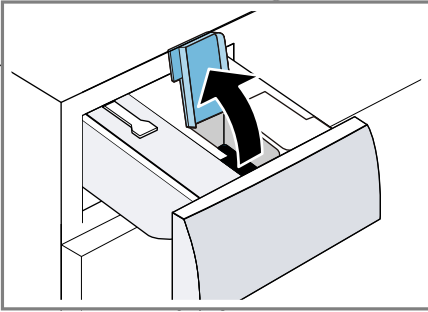



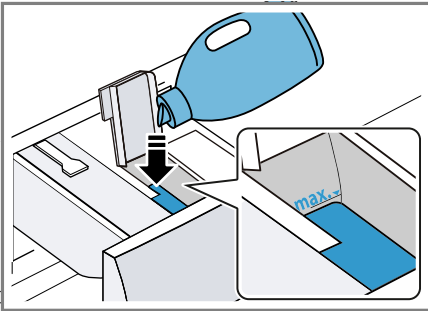

3. Flytende vaskemiddel  og tøymykner  fylles i de respektive doseringsbeholderne.
→ "Vaskemiddelskuff", Side 20



4. Lukk påfyllingslokket.
Merknad: For at vaskemiddelet ikke skal størkne eller tørke ut, må du ikke la lokket stå åpent over lengre tid.
5. Skyv inn vaskemiddelskuffen.
6. Tilpass basisdoseringsmengden
→ Side 45.

Innholdet i doseringsbeholderen

Fra fabrikken er doseringsbeholderen  stilt inn på tøymykner . Alternativt kan du bruke doseringsbeholderen  til et ekstra flytende vaskemiddel .

Merknader

- Hvis du endrer innholdet i doseringsbeholderen, tilbakestilles basisdoseringsmengden for denne doseringsbeholderen.
- Hvis du bruker begge doseringsbeholderne til flytende vaskemiddel, må du velge en doseringsbeholder som skal brukes under vaskingen.

Du kan endre innhold for doseringsbeholderen i grunninnstillingene.

→ "Endring av grunninnstillingene", Side 51

Basisdoseringsmengde

Du kan endre de forhåndsinnstilte basisdoseringsmengdene for flytende vaskemiddel og tøymykner.

Basisdoseringsmengden baseres på opplysningene fra produsenten av vaskemiddelet, vannets hardhetsgrad og tøyets skittenhetsgrad.

Still alltid inn en basisdoseringsmengde som tilsvarer en standard tøymengde på 4,5 kg.

→ "Vaskemiddeldosering", Side 39

Du kan tilpasse basisdoseringsmengden separat for de to doseringsbeholderne.

→ "Endring av grunninnstillingene", Side 51

Home Connect

Dette apparatet er nettverkskompatibelt. Koble apparatet til en mobil enhet for å betjene funksjonene via Home Connect-appen, tilpasse grunninnstillingene eller overvåke aktuell driftsstatus. Home Connect-tjenestene er ikke tilgjengelige i alle land. Home Connect-funksjonens tilgjengelighet avhenger av om Home Connect-tjenestene er tilgjengelige i ditt land. Du finner mer informasjon om dette på: www.home-connect.com.

For å kunne bruke Home Connect, må du først opprette forbindelse til WLAN-hjemmenettverket (Wi-Fi¹) eller LAN-hjemmenettverket og til Home Connect-appen.

Det finnes ulike muligheter for oppkobling mot hjemmenettverket, alt etter hvordan apparatet ditt er utstyrt:

- → "Koble maskinen til WLAN-hjemmenettverk (Wi-Fi) med WPS-funksjon", Side 46
- → "Koble maskinen til WLAN-hjemmenettverk (Wi-Fi) uten WPS-funksjon", Side 47

Home Connect-appen leder deg gjennom hele registreringsprosessen. Velg dine innstillinger ved å følge anvisningene i Home Connect-appen.

Tips

- Ta hensyn til informasjonen som følger med Home Connect.
- Ta også hensyn til merknadene i Home Connect-appen.

Merknader

- Les gjennom sikkerhetsinstruksene i bruksanvisningen og sørg for at disse også følges dersom du

betjener apparatet via Home Connect-appen.

→ "Sikkerhet", Side 4

- Betjening direkte på apparatet har alltid forrang. Når apparatet betjenes direkte, kan ikke Home Connect-appen brukes til betjening.

Koble maskinen til WLAN-hjemmenettverk (Wi-Fi) med WPS-funksjon

Bruk ruterens WPS-funksjon for enkelt å koble maskinen til hjemmenettverket.

Forutsetning: Hvis ruterens din har WPS-funksjon, kan du koble maskinen til hjemmenettverket (Wi-Fi) automatisk.

1. Trykk på  i ca. 3 sekunder.
- ✓ Du er nå i Home Connect-menyen.
2. Velg **koble til**.
3. Bekreft meldingen i displayet.
4. Trykk på WPS-knappen på ruterens innen 2 minutter.

Se informasjon i dokumentene som fulgte med ruterens.

- ✓ I displayet blinker .
- ✓ Maskinen prøver å koble seg på WLAN-hjemmenettverket.
- ✓ Når displayet viser **tilkoblet** og  lyser konstant, er maskinen koblet opp til hjemmenettverket.

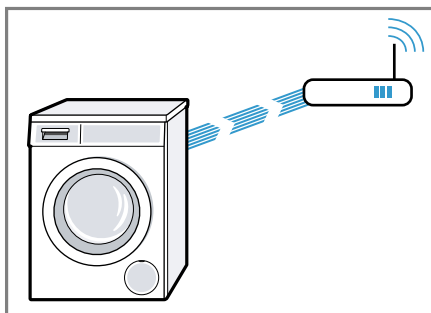

5. Koble maskinen til Home Connect-appen. → Side 47

¹ Wi-Fi er et registrert varemerke som tilhører Wi-Fi Alliance.

Koble maskinen til WLAN-hjemmenettverk (Wi-Fi) uten WPS-funksjon

Hvis ruteren din mangler WPS-funksjon, kan du koble maskinen til hjemmenettverket (Wi-Fi) manuelt. Maskinen oppretter et eget, kortvarig WLAN-nettverk. Du kan koble en mobil enhet til WLAN-nettverket og overføre WLAN-nettverksinformasjonen (Wi-Fi) til maskinen.

Forutsetning: Home Connect-appen er åpnet, og du er logget på.

1. Trykk på  i minst 3 sekunder.
- ✓ Du er nå i Home Connect-menyen.
2. Velg **Nettverkstilk. - man.**
3. Velg **koble til**
4. Bekreft meldingen i displayet.
- ✓ I displayet blinker .
- ✓ Maskinen oppretter et eget WLAN-nettverk med nettverksnavnet (SSID) HomeConnect.



5. Gå til WLAN-innstillinger på den mobile enheten.
Koble den mobile enheten til WLAN-nettverket HomeConnect og angi WLAN-passordet (key) HomeConnect.
- ✓ Den mobile enheten kobles nå opp til maskinen. Oppkoblingsprosessen kan ta inntil 60 sekunder.

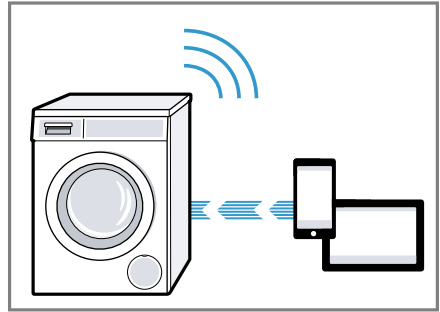

6. Åpne Home Connect-appen på den mobile enheten og følg trinnene i appen.
7. Skriv inn nettverksnavnet (SSID) og passordet til hjemmenettverket (key) i Home Connect-appen.
8. Følg de siste trinnene i Home Connect-appen for å koble til maskinen.
- ✓ Når displayet viser **tilkoblet** og  lyser konstant, er maskinen koblet opp til hjemmenettverket.
9. Koble maskinen til Home Connect-appen. → Side 47

Koble maskinen til Home Connect-appen

Forutsetninger

- Maskinen er koblet til WLAN-hjemmenettverket (Wi-Fi).
- Home Connect-appen er åpnet, og du er logget på.



1. Velg **Koble til app.**
2. Velg **Koble til app.**
3. Bekreft meldingen i displayet.
- ✓ Maskinen kobler seg opp til Home Connect-appen.
4. Når maskinen vises i Home Connect-appen, følger du de siste trinnene i Home Connect-appen.
- ✓ Når displayet viser **tilkoblet**, er maskinen koblet opp til Home Connect-appen.

Koble maskinen til strømstyringen

Hvis du kobler maskinen til Smart Energy System (strømstyringen), optimerer du strømforbruket. Maskinen starter først når husets solcelleanlegg kan levere tilstrekkelig med strøm, eller når strømprisen er lav.

Forutsetninger

- Smart Energy System (strømstyring) bruker kommunikasjonsstandarden til EEBus-initiativet.
- Du har lest i bruksanvisningen for Smart Energy-System (strømstyringen) hvordan Smart Energy-System (strømstyringen) kobler seg til maskinen.

1. Trykk på  i ca. 3 sekunder.
2. Velg **Strømstyring**.
3. Velg **koble til**.
4. Bekreft meldingen i displayet.
 - ✓ Maskinen kobler seg til Smart Energy System (strømstyring).
 - ✓ Når displayet viser , har maskinen koblet seg til strømstyringen.
5. Aktiver Flexstart hvis maskinen skal startes av Smart Energy System (strømstyring).
→ "Aktivere Flexstart", Side 48

Aktivere Flexstart

Aktivert Flexstart slik at Smart Energy System (strømstyring) kan starte maskinen når solcelleanlegget leverer tilstrekkelig med strøm eller strømprisen er lav.

Forutsetning: Smart Energy System (strømstyring) kan bare starte maskinen når Smart Energy System (strømstyring) og maskinen er koblet til hverandre.

1. Still inn ønsket program.
2. Trykk på  og still inn ønsket tidsrom.

3. Trykk på .
- ✓ Displayet viser **Forsinket start**.
4. Trykk på .
- ✓ Når displayet viser **Flex-start**, er Flexstart aktivert og maskinen venter på å startes av Smart Energy-System (strømstyringen).
- ✓ Hvis visningen i displayet bytter til : **Ferdig om ca.**, har Smart Energy System (strømstyringen) fastsatt et tidspunkt for når maskinen startes.
- ✓ Hvis Smart Energy-System (strømstyringen) ikke starter maskinen i løpet av det innstilte tidsrommet, starter maskinen programmet av seg selv innen det innstilte tidsrommet er omme. Programmet avsluttes da når tidsperioden utløper.

Merk

Av sikkerhetsmessige årsaker deaktiveres Flexstart i følgende tilfeller:

- Trykk på .
- Åpne døren.
- Slå av maskinen.
- Strømbrudd.

Aktivere Wi-Fi på maskinen

Merknad: Når Wi-Fi er aktivert, vil strømforbruket økes i forhold til de verdiene som står oppført i forbruksverditabellen.

1. Trykk på  i ca. 3 sekunder.
2. Velg **Wi-Fi på/av**.
3. Velg **På**.
- ✓ Wi-Fi er aktivert.

Merknad: Maskinen slår seg ikke av automatisk når Wi-Fi er aktivert.

Deaktivere Wi-Fi på maskinen

1. Trykk på  i minst 3 sekunder.
2. Velg **Wi-Fi på/av**.
3. Velg **Av**.
- ✓ Wi-Fi er deaktivert.

Merknad: Hvis Wi-Fi er blitt deaktivert og maskinen var koblet til hjemmenettverket, gjenopprettes tilkoblingen automatisk når Wi-Fi slås på igjen.

Programvareoppdatering

Forutsetning: Displayet viser **En ny programvareversjon er tilgjengelig. Vil du gjennomføre en programvareoppdatering nå? Dette kan ta flere minutter..**

1. Trykk på  i ca. 3 sekunder.
 2. Velg **programvareoppdat.**
 3. Velg **installer nå.**
- ✓ Programvareoppdateringen starter.

Merknad: Oppdateringen av programvaren kan ta flere minutter. Ikke slå av maskinen under oppdateringen.

Tilbakestille maskinens nettverksinnstillinger

1. Trykk på  i minst 3 sekunder.
 2. Velg **Nettverksinnstilling.**
 3. Velg **tilbakestill.**
- ✓ Nettverksinnstillingene tilbakestilles.

Tips: Hvis du vil bruke maskinen med Home Connect-appen igjen, må du koble det til hjemmenettverket og Home Connect-appen på nytt.

Fjerndiagnose

Kundeservice får tilgang til vaskemaskinen via fjerndiagnostisering hvis du henvender deg til dem med ønske om dette, vaskemaskinen er koblet til Home Connect serveren og fjerndiagnostisering er tilgjengelig i det landet hvor du bruker vaskemaskinen.

Tips: Nærmere informasjon samt opplysninger om hvorvidt fjerndiagnostisering er tilgjengelig i ditt

land, finner du i service-/support-området på det lokale nettstedet: www.home-connect.com

Personvern

Følg merknadene om personvern. Første gang apparatet kobles til et hjemmenettverk med Internett-forbindelse, overfører apparatet følgende kategorier av data til Home Connect-serveren (førstegangsregistrering):

- Entydig identifisering av enheten (bestående av apparatkoder og MAC-adressen til den innebygde Wi-Fi-kommunikasjonsmodulen).
- Sikkerhetssertifikat for Wi-Fi-kommunikasjonsmodulen (for informasjonsteknisk sikring av forbindelsen).
- Aktuell program- og maskinvareversjon for husholdningsapparatet.
- Status for en eventuell tidligere tilbakestilling til fabrikkinnstillingene.

Denne førstegangsregistreringen forbereder bruken av Home Connect-funksjonene og er ikke nødvendig før første gang du skal bruke Home Connect-funksjoner.

Merknad: Vær oppmerksom på at Home Connect-funksjonene kun kan brukes sammen med Home Connect-appen. Informasjon om personvern kan lastes ned i Home Connect-appen.

Samsvarserklæring

Herved erklærer Robert Bosch Hausgeräte GmbH at apparatet med Home Connect-funksjonalitet er i

no Grunninnstillingene

samsvar med grunnleggende krav og øvrige bestemmelser i direktiv 2014/53/EU.

En utførlig RED-samsvarserklæring finner du, i tillegg til øvrige dokumenter, på produksiden for ditt apparat på internettadressen www.bosch-home.com.



2,4 GHz bånd: 100 mW maks.
5 GHz bånd: 100 mW maks.

	BE	BG	CZ	DK	NO	EE	IE	EL
	ES	FR	HR	IT	CY	LV	LT	LU
	HU	MT	NL	AT	PL	PT	RO	SI
	SK	FI	SE	UK	NO	CH	TR	

5 GHz WLAN (Wi-Fi): Kun til innendørs bruk.

Grunninnstillingene

Du kan stille apparatet inn på dine behov.

Oversikt over grunninnstillingene



Her finner du en oversikt over maskinens grunninnstillinger.

Grunninnstilling	Beskrivelse
Signal	Still inn lydstyrke på signalet etter programslutt.
Tastesignal	Still inn lydstyrke på tastetonen.
Autom. avstenging	Aktiver eller deaktiver funksjonen for å slå av maskinen automatisk eller still inn et tidsrom som maskinen slår seg av automatisk etter. → "Energisparing", Side 12 Merknad: Maskinen slår seg ikke av automatisk når Wi-Fi er aktivert.

Grunninnstilling	Beskrivelse
Info trom.rengjørin	Aktiver eller deaktiver påminnelsen om trommelrengjøring.
Språk	Still inn språk.
Vaskem kulørt	Angi beholderinnhold. → "Innholdet i doseringsbeholderen", Side 45
Standard	Still inn basisdoseringsmengde. → "Vaskemiddeldosering", Side 39
Standard	Still inn basisdoseringsmengde. → "Vaskemiddeldosering", Side 39
Nettverkstilk. - auto	Koble maskinen til WLAN-hjemmenettverk (Wi-Fi) med WPS-funksjon → Side 46
Nettverkstilk. - man	Koble maskinen til WLAN-hjemmenettverk (Wi-Fi) uten WPS-funksjon. → Side 47

Grunninnstilling	Beskrivelse
Koble til app	Koble vaskemaskinen til Home Connect-appen. → <i>Side 47</i>
Wi-Fi på/av	Aktivere eller deaktivere Wi-Fi. → " <i>Aktivere Wi-Fi på maskinen</i> ", <i>Side 48</i> → " <i>Deaktivere Wi-Fi på maskinen</i> ", <i>Side 48</i>
programvareoppdat	Installer programvareoppdateringen. → <i>Side 49</i>
Nettverksinnstilling	Tilbakestill nettverksinnstillingene. → <i>Side 49</i>
Strømstyring	Koble maskinen til strømstyringen. → <i>Side 48</i>

Endring av grunninnstillingene

1. Du åpner undermenyen for grunninnstillingene ved å trykke på de to tastene  i ca. 3 sekunder.
2. Velg ønsket grunninnstilling.
→ "*Oversikt over grunninnstillingene*", *Side 50*
3. Endre grunninnstillingen.
4. Trykk på  for å åpne hovedmenyen.

Rengjøring og pleie

Rengjør og vedlikehold vaskemaskinen omhyggelig, slik at den holder seg funksjonsdyktig i lang tid.

Tips for vedlikehold av maskinen

For å sikre at maskinen virker som den skal i lengden, må du følge tipsene for vedlikehold av maskinen.

Kabinettet og betjeningspanelet må kun vaskes med vann og en fuktig klut.	Maskindelene holder seg rene og hygieniske.
Fjern umiddelbart alle rester av vaskemidler, dugg eller avleiringer.	Det er lettere å fjerne ferske avleiringer uten å etterlate rester.
La døren og vaskemiddelskuffen stå åpne etter bruk.	Da kan restvannet tørke, noe som hindrer luktdannelse i vaskemaskinen.

Rengjøre trommelen

Hvis du ofte vasker på 40 °C og lavere eller ikke har brukt vaskemaskinen på en stund, må du rengjøre trommelen.

- ▶ Kjør programmet **Trom.rengjøring** uten tøy.
Bruk vaskepulver til dette.

Rengjøring av vaskemiddelskuffen

Hvis du bytter vaskemiddel eller vaskemiddelskuffen er skitten, må du rengjøre vaskemiddelskuffen og pumpen til det intelligente doseringssystemet.

Merknad: Ta hensyn til informasjonen om temaet sikkerhet → *Side 4*, slik at du kan bruke maskinen trygt.

1. Slå av maskinen.

no Rengjøring og pleie

2. Trekk ut vaskemiddelskuffen.
3. Trykk ned innsatsen og ta ut vaskemiddelskuffen.

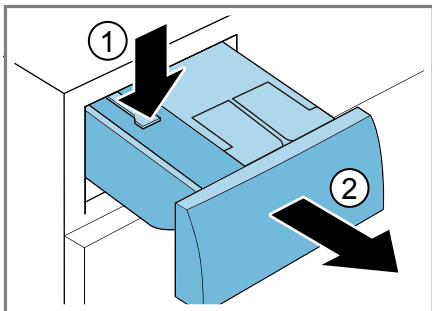

4. Ta ut pumpeenheten.

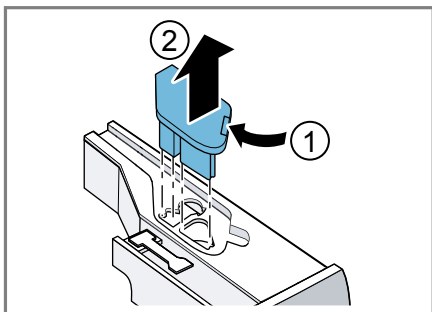

5. Løsne lokket til vaskemiddelskuffen og ta det av.

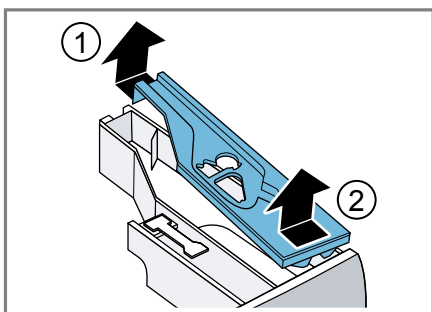

6. Tøm vaskemiddelskuffen.

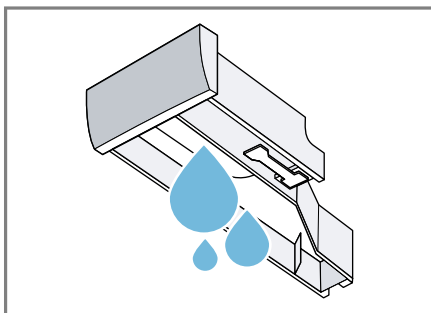

7. **OBS!** Pumpeenheten inneholder elektriske komponenter.
 - ▶ Ikke vask pumpeenheten i oppvaskmaskin eller dypp den i vann.
 - ▶ Beskytt den elektriske kontakten på baksiden mot fuktighet, vaskemiddel og rester av tøymykner.

Rengjør pumpeenheten med en fuktig klut.

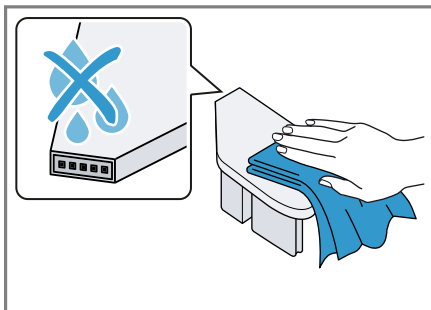

8. Rengjør vaskemiddelskuffen og lokket med en myk, fuktig klut eller en hånddušj.

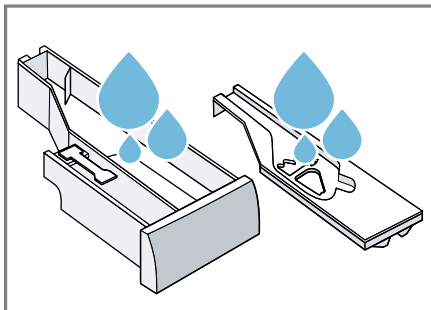

9. Tørk vaskemiddelskuffen, lokket og pumpeenheten og sett dem inn.

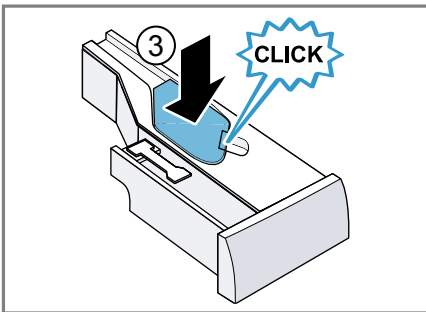
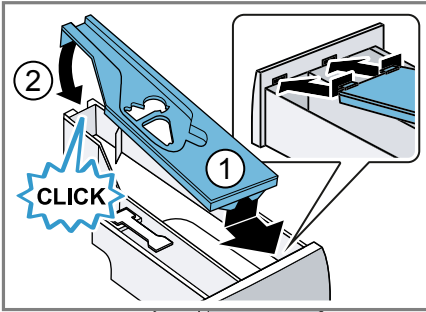

10. Rengjør huset til vaskemiddelskuffen inne i maskinen.

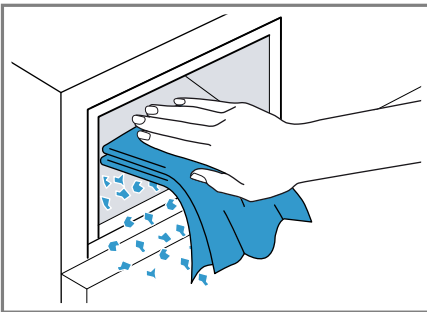

11. Skyv inn vaskemiddelskuffen.

Avkalkning

Hvis du doserer vaskemiddel riktig, trenger du ikke å avkalke vaskemaskinen. Dersom du allikevel

skulle ønske å bruke avkalkningsmiddel, må du følge bruksanvisningen fra produsenten.

OBS!

Bruk av uegnede avkalkningsmidler, f.eks. til kaffemaskiner, kan skade vaskemaskinen.

- ▶ I denne vaskemaskinen må du kun bruke avkalkningsmidler som er bestilt fra produsentens Internett-side eller kundeservice.

Rengjøre vannpumpen

Rengjør vannpumpen ved feil, f.eks. hvis den er tett eller lagrer klapprelyder.

Tømme vannpumpen

Merknad: Ta hensyn til informasjonen om temaet sikkerhet → Side 4, slik at du kan bruke maskinen trygt.

1. Steng vannkranen.
2. Slå av maskinen.
3. Trekk støpselet ut av stikkontakten.
4. Åpne serviceluken.

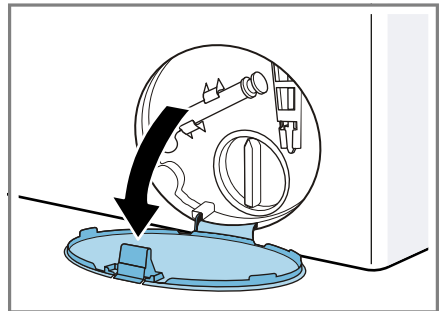

5. Ta av serviceluken.

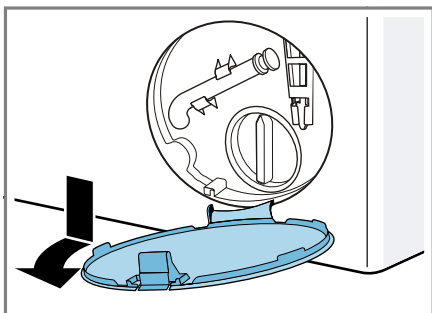

6. Skyv en egnet beholder under åpningen.

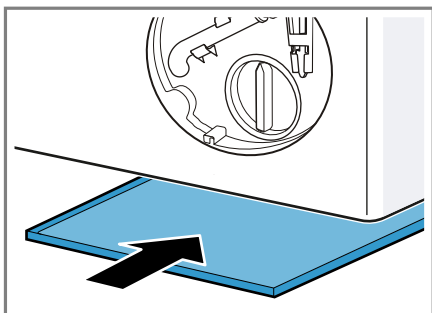

7. Ta tømme-slangen ut av holderen.

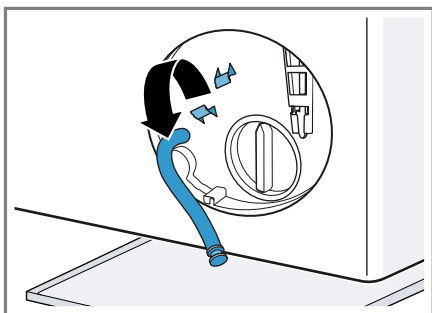

8. **⚠ FORSIKTIG - Fare for skolding!** Vaskevannet blir varmt under vasking på høye temperaturer.
► Ikke ta i det varme vaskevannet.
Dra av hetten slik at vaskevannet kan renne ned i beholderen.

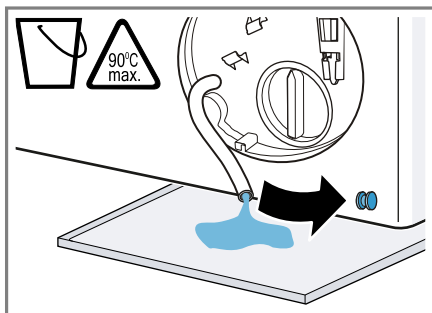

9. Trykk på hetten.

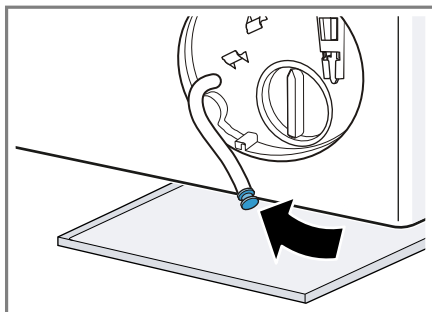

10. Klem tømme-slangen inn i holderen.

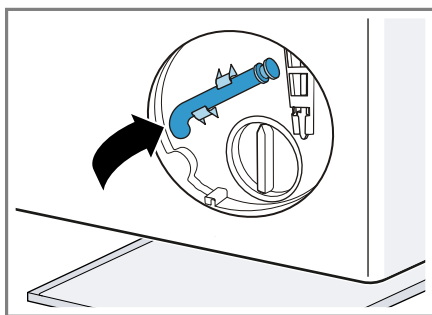

Rengjøre vannpumpen

Merknad: Ta hensyn til informasjonen om temaet sikkerhet → Side 4, slik at du kan bruke maskinen trygt.

Forutsetning: Vannpumpen er tom.
→ Side 53

1. Ettersom det fortsatt kan være restvann i vannpumpen, må du være forsiktig når du skrur ut pumpelokket.
 - Grovt smuss kan føre til at filterinnsatsen setter seg fast i pumpehuset. Løsne opp smusset og ta ut filterinnsatsen.

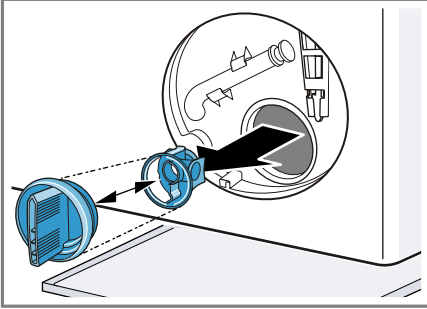

2. Rengjør innsiden, gjengene på pumpelokket og pumpehuset.

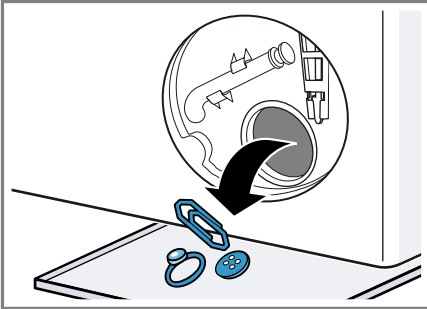

3. Påse at vingehjulet på vannpumpen lar seg snurre rundt.
4. Sett inn pumpelokket.

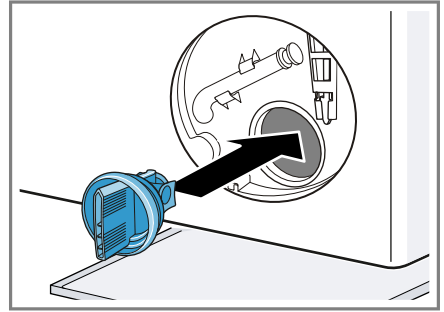

Påse at komponentene i pumpelokket sitter godt sammen.

5. Skru inn pumpelokket.

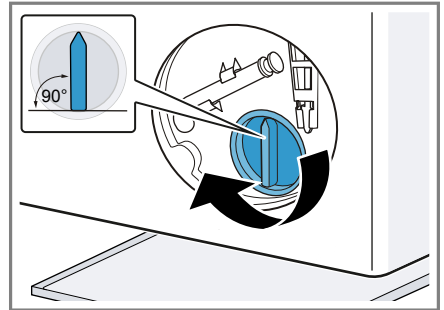

Håndtaket på pumpelokket skal stå loddrett.

6. Sett inn serviceluken og la den gå i inngrep.

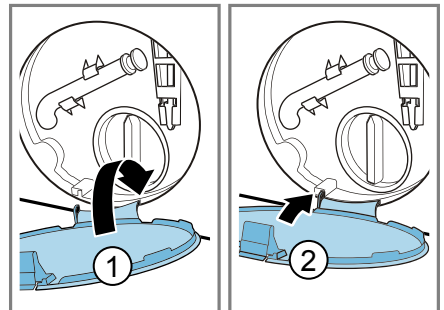

7. Lukk serviceluku.

Før neste vask

For å hindre at det skal renne ubrukt vaskemiddel ned i avløpet ved neste vask, kjører du programmet

Utpumping etter at du har tømt vannpumpen.

1. Åpne vannkranen.
2. Sett i støpselet.
3. Slå på maskinen.
4. Hell en liter vann i kammeret for manuell dosering.
5. Start programmet **Utpumping**.

Rense avløpsslange til vannlås

Vis avløpsslangen til vannlåsen er skitten eller vaskevannet ikke pumpes, må du rense slangen.

1. Slå av maskinen.
2. Trekk støpselet ut av stikkontakten.
3. Løsne slangeklemmen og trekk avløpsslangen forsiktig av.

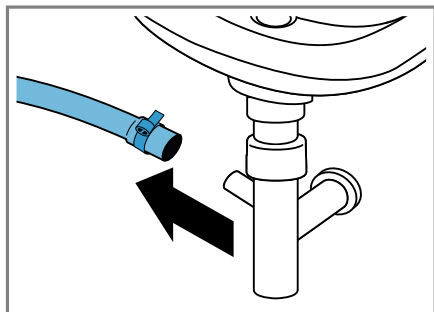

Restvann kan renne ut.

4. Rens avløpsslangen og vannlåsstussen.

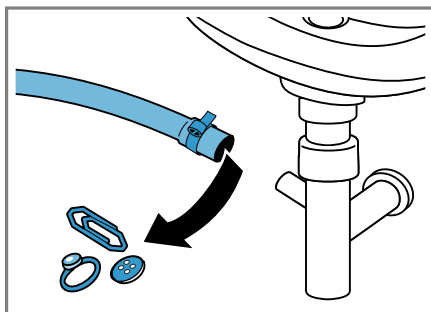

5. Sett på avløpsslangen og sikre koblingspunktet med slangeklemmen.

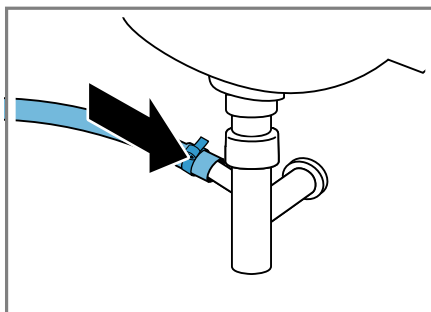

Rense silen i vanninntaket

Rens silen i vanninntaket hvis den er tett eller hvis vanntrykket er for lavt.

Tømme tilløpsslangen

For å kunne rense silen må du først tømme tilløpsslangen.

1. Steng vannkranen.
2. Still inn programmet **Bomull**.
3. Start programmet og la det gå i ca. 70 sekunder.
4. Slå av maskinen.
5. Trekk støpselet ut av stikkontakten.

Rens silen på vannkranen

Merknad: Ta hensyn til informasjonen om temaet sikkerhet → Side 4, slik at du kan bruke maskinen trygt.

Forutsetning: Tilløpsslangen er tom.

1. Fjern tilløpsslangen fra vannkranen.

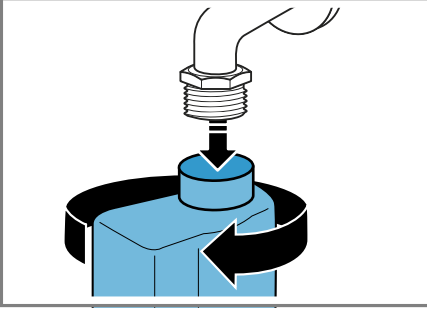

2. Rens silen med en liten børste.

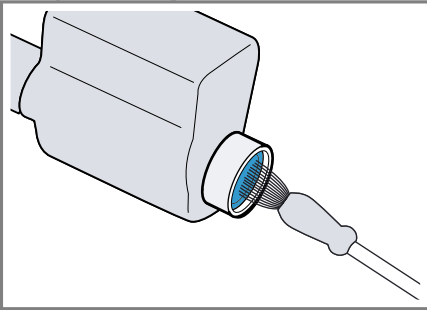

3. Koble til tilløpsslangen og kontroller at den ikke lekker.

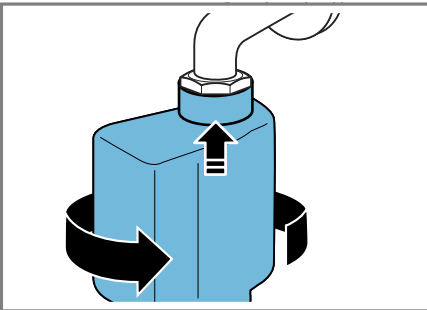

Utbedring av feil

Du kan selv utbedre små feil på apparatet. Benytt deg av informasjonen om feilsøking før du tar kontakt med kundeservice. På den måten unngår du unødige kostnader.

ADVARSEL

Fare for elektrisk støt!

Ukyndige reparasjoner er farlig.





- ▶ Kun opplært fagpersonell skal utføre reparasjoner på maskinen.
- ▶ Det må kun brukes originale reservedeler til reparasjon av maskinen.
- ▶ Dersom det oppstår skader på apparatets strømkabel, må den skiftes ut av produsenten, kundeservice eller av en annen kvalifisert person for å unngå at det oppstår fare.





Feilkode / feilindikator / signal



Feil	Årsak	Utbedring av feil
Display har sluknet, og  blinker.	Strømsparemodus er aktivt.	<ul style="list-style-type: none"> ▶ Trykk på en vilkårlig tast. ✓ Displayet lyser igjen.
"E:30 / -80"	Avløpsrøret eller avløpsslangen er tett.	▶ Rens avløpsrøret eller avløpsslangen.
	Avløpsrøret eller avløpsslangen er knekt eller i klem.	▶ Påse at avløpsrøret og avløpsslangen ikke ligger i knekk eller klem.
	Vannpumpen er tett.	▶ → "Rengjøre vannpumpen", Side 53
	Avløpsslangen er koblet til for høyt oppe.	▶ Monter avløpsslangen i maks. 1 meters høyde. → "Tekniske data", Side 71
"E:36 / -25 / -26"	Vannpumpen er tett.	▶ → "Rengjøre vannpumpen", Side 53
Feil med i-DOS, Deaktivere i-DOS	Pumpen til det intelligente doseringssystemet er blokkert.	<ol style="list-style-type: none"> 1. Slå av vaskemaskinen. 2. Rengjør pumpeenheten. → "Rengjøring av vaskemiddelskuffen", Side 51 3. Kontakt kundeservice hvis displayet viser det samme igjen. → "Kundeservice", Side 68
		Merknad: Du kan starte vaskeprogrammet hvis du deaktiverer det intelligente doseringssystemet og doserer manuelt. → "Taster", Side 32

Feil	Årsak	Utbedring av feil
"E:60 / -2B"	Kontrollen for ubalanse har avbrutt sentrifugeringen på grunn av ujevn fordeling av tøyet.	<ul style="list-style-type: none"> ▶ Fordel tøyet på nytt i trommelen. <p>Merknad: Legg helst store og små plagg sammen i trommelen. Plagg i forskjellig størrelse fordeler seg bedre ved sentrifugering.</p>
"E:10 / -10"	Silen i vanninntaket er tett.	▶ Rens silen i vanninntaket → <i>Side 56</i> .
	Vannkranen er stengt.	▶ Åpne vannkranen.
	Tilløpsslangen har en knekk eller ligger i klem.	▶ Påse at tilløpsslangen ikke har en knekk eller ligger i klem.
"E:35 / -10"	Det er vann i bunnpannen.	<ul style="list-style-type: none"> ▶ Steng vannkranen. ▶ Ta kontakt med kundeservice. → <i>"Kundeservice", Side 68</i>
	Maskinen lekker.	<ul style="list-style-type: none"> ▶ Steng vannkranen. ▶ Ta kontakt med kundeservice. → <i>"Kundeservice", Side 68</i>
Alle andre feilkoder.	Funksjonsfeil	▶ Ta kontakt med kundeservice. → <i>"Kundeservice", Side 68</i>
Avkjøling av vaskevann.	For å skåne avløpsledningene blir det varme vaskevannet avkjølt før det blir pumpet ut.	▶ Vent til vaskevannet er avkjølt.

Funksjonsfeil

Feil	Årsak	Utbedring av feil
Apparatet virker ikke.	Støpselet på strø姆ledningen er ikke satt i.	▶ Koble apparatet til strø姆nettet.
	Sikringen er defekt.	▶ Kontroller sikringen i sikringsskapet.
	Svikt på strømforsyningen.	▶ Kontroller om lyset i rommet eller andre apparater i rommet virker.
Programmet starter ikke.	Du har ikke trykt på  .	▶ Trykk på  .
	Døren er ikke lukket.	<ol style="list-style-type: none"> 1. Lukk døren. 2. Trykk på  for å starte programmet.
	Barnesikringer er aktivert.	▶ → <i>"Deaktivere barnesikring", Side 44</i>
	 er aktivert.	▶ Kontroller om  er aktivert. → <i>"Taster", Side 32</i>
	Det er klemt fast tøy i døren.	<ol style="list-style-type: none"> 1. Åpne døren på nytt. 2. Fjern det fastklemt tøy.

Feil	Årsak	Utbedring av feil
Programmet starter ikke.		<ol style="list-style-type: none"> 3. Lukk døren. 4. Trykk på  for å starte programmet.
	Vaskemiddelskuffen er ikke skjøvet helt inn.	▶ Skyv vaskemiddelskuffen helt inn.
	Pumpen til det intelligente doseringssystemet er blokkert.	<ol style="list-style-type: none"> 1. Slå av vaskemaskinen. 2. Rengjør pumpeenheten. → "Rengjøring av vaskemiddelskuffen", Side 51 3. Kontakt kundeservice hvis displayet viser det samme igjen. → "Kundeservice", Side 68 <p>Merknad: Du kan starte vaskeprogrammet hvis du deaktiverer det intelligente doseringssystemet og doserer manuelt. → "Taster", Side 32</p>
Døren lar seg ikke åpne.	Skyllstop  er aktivert.	▶ Fortsett programmet ved å velge Sentrifugering eller Utpumping og trykke på  . → "Fortsette programmet med skyllestopp", Side 43
	Temperaturen er for høy.	▶ Vent til temperaturen har sunket. ▶ → "Avbryt program", Side 43
	Vannstanden er for høy.	▶ Start programmet Utpumping .
	Strømbrudd.	▶ Åpne døren med nødutløseren. → "Nødutløser", Side 66
	Vaskevannet blir ikke pumpet ut.	▶ Rens avløpsrøret eller avløpsslangen.
Vaskevannet blir ikke pumpet ut.	Avløpsrøret eller avløpsslangen er tett.	▶ Påse at avløpsrøret og avløpsslangen ikke ligger i knekk eller klem.
	Avløpsrøret eller avløpsslangen er knekt eller i klem.	
	Vannpumpen er tett.	▶ → "Rengjøre vannpumpen", Side 53
	Skyllstop  er aktivert.	▶ Fortsett programmet ved å velge Sentrifugering eller Utpumping og trykke på  . → "Fortsette programmet med skyllestopp", Side 43

Feil	Årsak	Utbedring av feil
Vaskevannet blir ikke pumpet ut.	Avløpssslengen er koblet til for høyt oppe.	▶ Monter avløpssslengen i maks. 1 meters høyde. → "Tekniske data", Side 71
Det kommer ikke vann inn. Vaskemiddelet blir ikke skylt inn.	Du har ikke trykt på  .	▶ Trykk på  .
	Silen i vanninntaket er tett.	▶ Rens silen i vanninntaket → Side 56.
	Vannkranen er stengt.	▶ Åpne vannkranen.
Tilløpssslengen har en knekk eller ligger i klem.	Tilløpssslengen har en knekk eller ligger i klem.	▶ Påse at tilløpssslengen ikke har en knekk eller ligger i klem.
Vaskemaskinen sentrifugerer lett flere ganger.	Kontrollsystemet utjevner ubalanse ved å fordele tøyet flere ganger i maskinen.	▶ Ingen feil – ingen handling nødvendig. Merknad: Legg helst store og små plagg sammen i trommelen når du skal fylle den. Plagg i forskjellig størrelse fordeler seg bedre ved sentrifugering.
Programmets varighet forandrer seg i løpet av vaskeprosessen.	Programforløpet optimeres elektronisk. Det kan føre til endring av programvarigheten.	▶ Ingen feil – ingen handling nødvendig.
	Kontrollsystemet utjevner ubalanse ved å fordele tøyet flere ganger i maskinen.	▶ Ingen feil – ingen handling nødvendig. Merknad: Legg helst store og små plagg sammen i trommelen når du skal fylle den. Plagg i forskjellig størrelse fordeler seg bedre ved sentrifugering.
	Skumkontrollsystemet setter i gang en ekstra skylling dersom det er stor skumdannelse.	▶ Ingen feil – ingen handling nødvendig.
Vannet i trommelen er ikke synlig.	Vannet er under det synlige området.	▶ Ingen feil – ingen handling nødvendig.
Det rykker i trommelen etter programstart.	Grunnen til dette er en intern motortest.	▶ Ingen feil – ingen handling nødvendig.
Maskinen vibrerer og beveger seg under sentrifugeringen.	Maskinen er ikke ordentlig i vater.	▶ → "Sette maskinen i vater", Side 17
	Maskinføttene er ikke festet.	▶ Fest maskinføttene. → "Sette maskinen i vater", Side 17
	Transportsikringene er ikke fjernet.	▶ → "Fjerne transportsikringen", Side 14

no Utbedring av feil

Feil	Årsak	Utbedring av feil
Trommelen roterer, men det kommer ikke vann inn.	Tøymengderegistreringen er aktiv.	<ul style="list-style-type: none">▶ Ingen feil, ingen handling nødvendig. Merknad: Tøymengderegistreringen kan ta inntil 2 minutter.
Kraftig skumdannelse.	Vaskemiddeldoseringen er for høy.	<ul style="list-style-type: none">▶ Strakstiltak: Bland ut en spiseskje tøymykner i 0,5 liter vann og hell blandingen i kammeret for manuell dosering (ikke ved vasking av friluftss-, sports- og duntekstiler).▶ Hvis intelligent dosering er aktivert, må du redusere basisdoseringsmengden → <i>Side 45</i>.▶ Hvis du doserer manuelt, så bruk mindre vaskemiddel neste gang du vasker samme mengde tøy.
Det kan ikke trykkes på  i-DOS .	Intelligent dosering kan ikke brukes på dette programmet.	<ul style="list-style-type: none">▶ Ingen feil – ingen handling nødvendig.
	Programforløpet tillater ikke intelligent dosering.	Ingen utbedring er mulig.

Lyder

Feil	Årsak	Utbedring av feil
Støyende, hvesende lyd.	Vannet skylles inn i vaskemiddelskuffen under trykk.	<ul style="list-style-type: none">▶ Ingen feil – normal driftslyd.
Lengre, surrende lyd før vaskingen eller tøymykningen begynner.	Det intelligente doseringssystemet doserer vaskemiddel eller pleiemiddel.	<ul style="list-style-type: none">▶ Ingen feil – normal driftslyd.
Kort, surrende lyd etter at du har slått på maskinen.	Det intelligente doseringssystemet utfører en funksjonstest.	<ul style="list-style-type: none">▶ Ingen feil – normal driftslyd.
Høye lyder under sentrifugeringen.	Maskinen er ikke ordentlig i vater.	<ul style="list-style-type: none">▶ → <i>"Sette maskinen i vater", Side 17</i>
	Maskinføttene er ikke festet.	<ul style="list-style-type: none">▶ Fest maskinføttene. → <i>"Sette maskinen i vater", Side 17</i>
	Transportsikringene er ikke fjernet.	<ul style="list-style-type: none">▶ → <i>"Fjerne transportsikringen", Side 14</i>
Klaprende lyder, rasling i vannpumpen.	Det har havnet fremmedlegemer i vannpumpen.	<ul style="list-style-type: none">▶ → <i>"Rengjøre vannpumpen", Side 53</i>

Feil	Årsak	Utbedring av feil
Slurpende, rytmisk sugelyd.	Vannpumpen er aktiv, vaskevannet pumpes ut.	▶ Ingen feil – normal driftslyd.

Problem med resultatet

Feil	Årsak	Utbedring av feil
Krølldannelse.	Sentrifugeringshastigheten er for høy.	▶ Still inn lavere sentrifugeringshastighet ved neste vask.
	Tøymengden er for stor.	▶ Reduser tøymengden neste gang du vasker.
	Det er valgt feil program til tekstiltypen.	▶ Velg programmer som egner seg for tekstiltypen. → "Programmer", Side 24
Resultatet av sentrifugeringen er ikke tilfredsstillende. Tøyet er for vått / for fuktig.	Det er stilt inn lav sentrifugeringshastighet.	▶ Still inn høyere sentrifugeringshastighet ved neste vask.
	Antikrøll er aktivert.	▶ Velg programmer som egner seg for tekstiltypen. → "Programmer", Side 24
	Kontrollen for ubalanse har avbrutt sentrifugeringen på grunn av ujevn fordeling av tøyet.	▶ Fordel tøyet på nytt i trommelen. Merknad: Legg helst store og små plagg sammen i trommelen. Plagg i forskjellig størrelse fordeler seg bedre ved sentrifugering.
Rester av vaskemiddel på fuktig tøy.	Vaskemidler kan inneholder stoffer som ikke er vannløselige og kan avleire seg på tøyet.	▶ Start programmet Skylling .
	Det er fylt uegnet vaskemiddel i doseringsbeholderne for det intelligente doseringssystemet.	<ol style="list-style-type: none"> 1. Kontroller om du bruker et vaskemiddel som er egnet. → "Vaskemiddel og pleiemiddel", Side 38 2. Tøm doseringsbeholderne. → "Rengjøring av vaskemiddelskuffen", Side 51 3. Rengjør doseringsbeholderne. 4. Fyll doseringsbeholderne på nytt. → "Doseringsbeholderen fylles", Side 44

Feil	Årsak	Utbedring av feil
Rester av vaskemiddel på fuktig tøy.	Basisdoseringsmengden er ikke riktig innstilt.	▶ Hvis intelligent dosering er aktivert, må du redusere basisdoseringsmengden → <i>Side 45</i> .
Det er rester av vaskemiddel på det tørre tøyet.	Vaskemidler kan inneholder stoffer som ikke er vannløselige og kan avleire seg på tøyet.	▶ Børst av tøyet etter vasking og tørking.
	Det er fylt uegnet vaskemiddel i doseringsbeholderne for det intelligente doseringssystemet.	<ol style="list-style-type: none"> 1. Kontroller om du bruker et vaskemiddel som er egnet. → <i>"Vaskemiddel og pleiemiddel", Side 38</i> 2. Tøm doseringsbeholderne. → <i>"Rengjøring av vaskemiddelskuffen", Side 51</i> 3. Rengjør doseringsbeholderne. 4. Fyll doseringsbeholderne på nytt. → <i>"Doseringsbeholderen fylles", Side 44</i>
	Basisdoseringsmengden er ikke riktig innstilt.	▶ Hvis intelligent dosering er aktivert, må du redusere basisdoseringsmengden → <i>Side 45</i> .
Utilstrekkelig vaskeeffekt.	Basisdoseringsmengden er ikke riktig innstilt.	▶ Når intelligent dosering er aktivert, må du stille inn basisdoseringsmengden → <i>Side 45</i> riktig.
	Vaskemiddel eller pleiemiddel har størknet i doseringsbeholderne til det intelligente doseringssystemet.	<ol style="list-style-type: none"> 1. Kontroller om du bruker et vaskemiddel som er egnet. → <i>"Vaskemiddel og pleiemiddel", Side 38</i> 2. Tøm doseringsbeholderne. → <i>"Rengjøring av vaskemiddelskuffen", Side 51</i> 3. Rengjør doseringsbeholderne. 4. Fyll doseringsbeholderne på nytt. → <i>"Doseringsbeholderen fylles", Side 44</i>
	Det er fylt uegnet vaskemiddel i doseringsbeholderne for det intelligente doseringssystemet.	<ol style="list-style-type: none"> 1. Kontroller om du bruker et vaskemiddel som er egnet. → <i>"Vaskemiddel og pleiemiddel", Side 38</i> 2. Tøm doseringsbeholderne. → <i>"Rengjøring av vaskemiddelskuffen", Side 51</i>

Feil	Årsak	Utbedring av feil
Utilstrekkelig vaskeeffekt.		<ol style="list-style-type: none"> Rengjør doseringsbeholderne. Fyll doseringsbeholderne på nytt. → "Doseringsbeholderen fylles", Side 44

Problem med Home Connect

Feil	Årsak	Utbedring av feil
Home Connect fungerer ikke som det skal.	Ulike årsaker er mulige.	▶ Gå til www.home-connect.com .
Ingen forbindelse til hjemmenettverket.	Wi-Fi er slått av.	▶ → "Aktivere Wi-Fi på maskinen", Side 48
	Wi-Fi er aktivert, men det kan ikke opprettes forbindelse til hjemmenettverket.	<ol style="list-style-type: none"> Påse at hjemmenettverket er tilgjengelig. Koble maskinen til hjemmenettverket på nytt. → "Koble maskinen til WLAN-hjemmenettverk (Wi-Fi) med WPS-funksjon", Side 46 → "Koble maskinen til WLAN-hjemmenettverk (Wi-Fi) uten WPS-funksjon", Side 47

Lekkasje

Feil	Årsak	Utbedring av feil
Det renner ut vann av tilløpsslangen.	Tilløpsslangen er ikke riktig / stramt nok tilkoblet.	<ol style="list-style-type: none"> Koble til tilløpsslangen ordentlig. → "Tilkobling av tilløpsslangen", Side 16 Stram skruforbindelsen godt.
Det renner ut vann av avløpsslangen.	Avløpsslangen er skadet.	▶ Skift ut den skadde avløpsslangen.
	Avløpsslangen er ikke koblet til ordentlig.	▶ Koble til avløpsslangen ordentlig. → "Tilkoblingstyper for vannavløp", Side 17

Lukt

Feil	Årsak	Utbedring av feil
Det er oppstått lukt i maskinen.	Fuktighet og vaskemiddelrester kan fremme bakterievekst.	▶ → "Rengjøre trommelen", Side 51

no Transport, oppbevaring og avfallsbehandling

Nødutløser

For å ta ut tøyet, f.eks. ved strømbrudd, kan du låse opp døren manuelt.

Låse opp døren

Forutsetning: Vannpumpen er tom.

→ Side 53

1. **OBS!** Vann som renner ut, kan medføre materielle skader.
- ▶ Ikke åpne døren hvis du kan se vann gjennom glasset.

Trekk nødutløseren nedover med et verktøy og slipp.

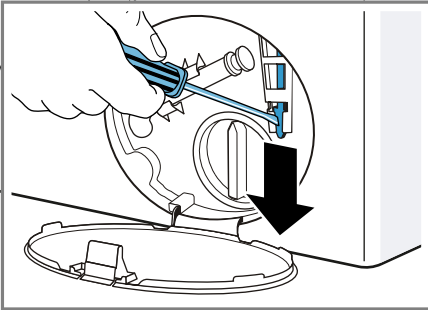

- ✓ Døren er låst opp.
2. Sett inn serviceluken og la den gå i inngrep.
3. Lukk serviceluken.

Transport, oppbevaring og avfallsbehandling

Her får du vite hvordan du skal forberede apparatet på transport og oppbevaring. Dessuten får du vite hvordan du kan kvitte deg med gamle apparater.

Demontering av maskinen

1. Steng vannkranen.
2. → "Tømme tilløpsslangen", Side 56.
3. Slå av maskinen.
4. Trekk ut støpselet til maskinen.

5. Tapp ut resterende vaskevann.
→ "Rengjøre vannpumpen", Side 53
6. Demonter slangene.
7. Tøm doseringsbeholderne.

Sette inn transportsikringene

Sikre maskinen med transportsikringene for å unngå skader.

1. Fjern de 4 dekslene.
 - Ved behov bruker du en skrutrekker til å fjerne dekslene.

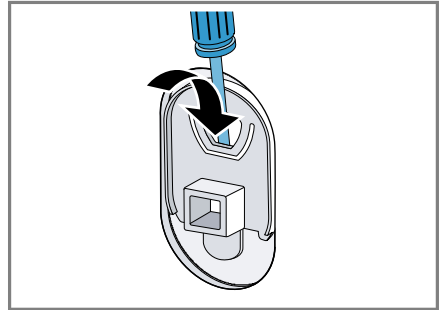

Ta vare på dekslene.

2. Sett inn de 4 hylsene.

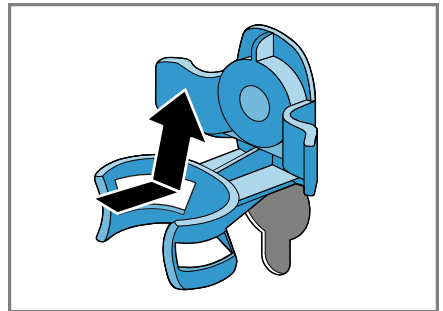

3. Sett inn skruene til alle de 4 transportsikringer og trekk dem lett til.

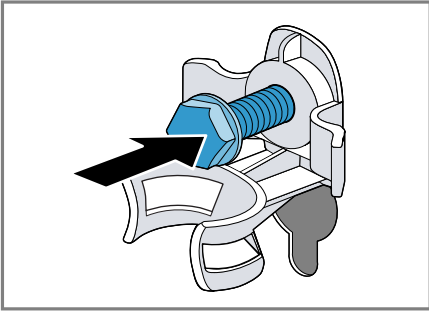

4. Legg strømledningen i holderen ① stram alle de 4 skruene til transportsikringene med en skrunøkkel med nøkkelvidde 13 ②.

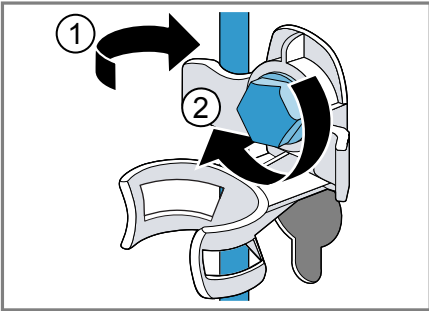

5. Legg slangen i holderen.

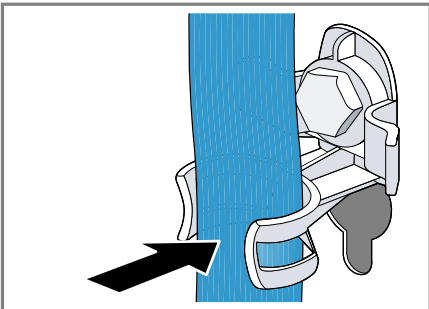

3. Start programmet **Utpumping**.

- ✓ Slik unngår du at det renner ubrukt vaskemiddel ned i avløpet ved neste vask.

Avfallsbehandling av gammelt apparat

Med miljøvennlig avfallsbehandling kan verdifulle råstoffer gjenvinnes.

⚠ ADVARSEL **Fare for helseskader!**

Barn kan bli sperret inne i apparatet og havne i livsfare.

- ▶ Ikke plasser apparatet bak en dør som hindrer at apparatdøren åpnes, eller som blokkerer den.
- ▶ Etter endt levetid på vaskemaskinen, må du trekke ut støpselet på strømledningen, kappe over strømledningen og ødelegge dørlåsen slik at vaskemaskindøren ikke lar seg lukke lenger.

1. Trekk ut strømkabelens støpselel.
2. Kapp av strømkabelen.
3. Kvitt deg med apparatet på miljøvennlig måte.



Dette apparatet er klassifisert i henhold til det europeiske direktivet 2012/19/EU om avhending av elektrisk- og elektronisk utstyr (waste electrical and electronic equipment - WEEE). Direktivet angir rammene for innlevering og gjenvinning av innbytteprodukter.

Ta maskinen i bruk igjen

1. Fjern transportsikringene → Side 14.
2. Hell ca. 1 liter i kammeret for manuell dosering i vaskemiddelskuffen.

Kundeservice

Hvis du har spørsmål om bruken, hvis du ikke selv kan utbedre en feil på apparatet, eller hvis apparatet må repareres, må du henvende deg til vår kundeservice.

Mange problemer kan du løse selv ved å bruke informasjonen om utbedring av feil i denne bruksanvisningen eller på våre nettsider. Hvis dette ikke er tilfelle, må du ta kontakt med vår kundeservice.

Vi finner alltid en passende løsning og forsøker å unngå unødige besøk av teknikere fra kundeservice.

Vi sørger for at apparatet repareres med original-reservedeler av opplærte teknikere fra kundeservice, innenfor garantitiden og etter at produsentens garanti er utløpt.

Av hensyn til sikkerheten skal kun opplært fagpersonell utføre reparasjoner på apparatet. Garantien tapes hvis reparasjoner eller inngrep utføres av personer som ikke er autorisert til dette av oss, eller hvis våre apparater utstyres med reservedeler, supplerte deler eller tilbehørsdeler som ikke er originaldeler, og som fører til defekt.

Innenfor EØS får du funksjonsrelevante original-reservedeler i samsvar med gjeldende forordning om økologisk design hos vår kundeservice i minst 10 år fra apparatet bringes ut på markedet.

Merknad: I rammen av produsentens garantivilkår er bruk av kundeservice gratis.

Du får detaljert informasjon om garantitid og garantivilkår i ditt land hos vår kundeservice, din forhandler eller på våre nettsider.

Når du tar kontakt med kundeservice, trenger du produktnummer (E-nr.) og produksjonsnummer (FD-nr.) for apparatet.

Kontaktinformasjonen for kundeservice finner du i den vedlagte kundeserviceoversikten eller på våre nettsider.

Produktnummer (E-nr.) og produksjonsnummer (FD-nr.)

Du finner produksjonsnummeret (E-nr.) og produktnummeret (FD-nr.) på apparatets typeskilt.

Alt etter modell er typeskiltet plassert:

- på innsiden av døren.
- på innsiden av serviceklaffen.
- på baksiden av apparatet.

Du kan skrive ned opplysningene, slik at du har data for apparatet og telefonnummeret til kundeservice raskt tilgjengelig når du trenger dem.

AQUA-STOP-garanti¹

I tillegg til garantikrav overfor selgeren ut fra salgsavtalen, og i tillegg til vår produsentgaranti, yter vi utskifting til følgende betingelser.

- Dersom det på grunn av feil på vårt Aqua-Stop-system skulle oppstå en vannskade, så erstatter vi de skader som er oppstått for en privat bruker. For å kunne garantere vannsikkerheten, må apparatet være tilkoplek strømmettet.
- Ansvarsgarantien gjelder for hele apparatets levetid.
- Forutsetning for et garantikrav er at apparatet med Aqua-Stop er satt opp og tilkoblet sakkyndig i henhold til vår anvisning; dette inkluderer også en sakkyndig montert Aqua-Stop-forlengelse (originaltilbehør). Vår garanti gjelder ikke til defekte

¹ Avhengig av apparatets utstyr







tilførselsledninger eller ventiler opp til Aqua-Stop-tilkoblingen på vannkranen.

- Apparater med Aqua-Stop trenger prinsipielt ikke overvåkes under drift eller sikres etterpå ved å stenge vannkranen. Du må likevel stenge vannkranen ved lengre fravær fra boligen, f.eks. når du reiser på ferie i flere uker.

Forbruksverdier

De angitte forbruksverdiene er omtrentlige.

Verdiene kan avvike fra de angitte verdiene alt etter vanntrykk, vannhardhet, vannets inntakstemperatur, romtemperatur, type og mengde av tøy, skittenhetsgrad, vaskemiddel, svingninger i nettspenningen og valgte tilleggfunksjoner.

Program	Temperatur (°C)	Tøymengde (kg)	Strømforbruk (kWh) ¹	Vannforbruk (l) ¹	Programvarighet (h) ¹	Restfuktighet (%) ^{1,2}
Bomull	20	10	0,50	95	3	44
Bomull ³	40	10	1,30	95	3 3/4	44
Bomull	60	10	2,10	95	3 3/4	44
 Bomull Eco ⁴		10	0,98	60	4 3/4	44
 Bomull Eco ⁴		5	0,55	50	4 1/4	44
 Bomull Eco ⁴		5	0,61	50	3	44
Bomull	90	10	2,50	110	3	44
Syntetisk ³	40	4	0,75	57	2 1/2	40
Mix	40	4	0,65	44	1	60
Finvask / Silke	30	2	0,22	36	3/4	30
 Ull / Håndvask	30	2	0,21	40	3/4	45

¹ Verdier iht. gjeldende versjon av EN60456

² Opplysningene om restfuktighet er basert på programavhengig begrensning av sentrifugeringshastighet og maksimal tøymengde.

³ Informasjon til kontrollorganer: Ved testing i henhold til gyldig standard EN60456 skal det velges maks. sentrifugeringshastighet, og automatisk dosering skal deaktiveres, med mindre denne funksjonen skal testes.

⁴ Programinnstilling med maks. omdreining for tester og energimerking i henhold til direktiv 2010/30/EU med kaldt vann (15 °C). Programmene er egnet for rengjøring av normalt tilsmussete bomullstekstiler og er mest effektive i henhold til det kombinerte strømforbruket og vannforbruket. Angivelsene om programtemperaturen orienterer seg etter den angitte temperaturen på vaskelappen på tøyet. Den faktiske vasketemperaturen kan avvike fra den angitte programtemperaturen på grunn av energisparing. Vaskeeffekten tilsvarer de lovpålagte spesifikasjonene.

Tekniske data

Her finner du tall og fakta om ditt apparat.

Maskinens høyde	850 mm
Maskinens bredde	600 mm

¹ Avhengig av apparatets utstyr

Maskinens dybde	640 mm
Vekt	73 kg ¹
Maksimal tøymengde	10 kg
Nettspenning	220 - 240 V, 50 Hz
 Min. installasjonssikring	10 A

¹ Avhengig av apparatets utstyr

Nominell effekt	2300 W
Effektinntak	<ul style="list-style-type: none"> ■ I avslått tilstand: 0,1 W ■ I påslått tilstand: 0,43 W ■ Varighet for nettverksoppkoblet standby (Wi-Fi): 20 min ■ Nettverksoppkoblet standby (Wi-Fi): 1,3 W
Vanntrykk	<ul style="list-style-type: none"> ■ Minst: 100 kPa (1 bar) ■ Maks.: 10 kPa (10 bar)
Lengde på tilløpsslange	1500 mm
Lengde på avløpsslange	1500 mm
Lengde på strømledning	2100 mm
Maks. utpumpingshøyde	100 cm
¹ Avhengig av apparatets utstyr	



Thank you for buying a Bosch Home Appliance!

Register your new device on MyBosch now and profit directly from:

- **Expert tips & tricks for your appliance**
- **Warranty extension options**
- **Discounts for accessories & spare-parts**
- **Digital manual and all appliance data at hand**
- **Easy access to Bosch Home Appliances Service**

Free and easy registration – also on mobile phones:

www.bosch-home.com/welcome



Looking for help? You'll find it here.

Expert advice for your Bosch home appliances, help with problems or a repair from Bosch experts.

Find out everything about the many ways Bosch can support you:

www.bosch-home.com/service

Contact data of all countries are listed in the attached service directory.

Robert Bosch Hausgeräte GmbH

Carl-Wery-Straße 34

81739 München

GERMANY

www.bosch-home.com



9001432332 (990710)

no