

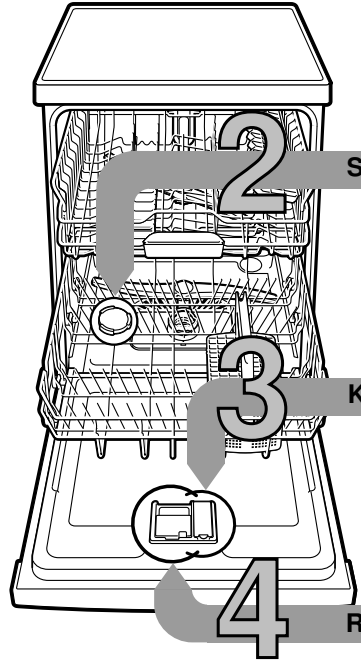

Kurz und handlich:  
alles, was Ihre Spülmaschine  
braucht...  
**Vor dem ersten Gebrauch  
dennoch Aufstell- und  
Gebrauchsanleitung lesen!**

1



**Enthärtungsanlage einstellen \***

Härtewert beim  
Wasserwerk erfragen  
und eintragen ...

| Wasser-<br>Härtewert<br>°dH | Härte-<br>bereich | mmol/l  | Einstell-<br>wert |
|-----------------------------|-------------------|---------|-------------------|
| 0-6                         | weich             | 0-1,1   | H:00              |
| 7-8                         | weich             | 1,2-1,4 | H:01              |
| 9-10                        | mittel            | 1,5-1,8 | H:02              |
| 11-12                       | mittel            | 1,9-2,1 | H:03              |
| 13-16                       | mittel            | 2,2-2,9 | H:04              |
| 17-21                       | hart              | 3,0-3,7 | H:05              |
| 22-30                       | hart              | 3,8-5,4 | H:06              |
| 31-50                       | hart              | 5,5-8,9 | H:07              |

\* nur vor dem ersten  
Spülen oder bei  
veränderter  
Wasserhärte

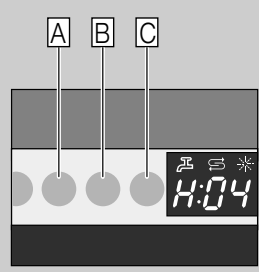

Schnell erledigt ...

**und so einstellen**

- EIN-/AUS-Schalter einschalten
- Programmtaste A gedrückt halten und START-Taste solange drücken bis die Ziffernanzeige H:0... anzeigt.
- Beide Tasten loslassen. Die Leuchtanzeige der Taste A blinkt und in der Ziffernanzeige leuchtet der werkseitig eingestellte Wert H:04.
- Programmtaste C drücken. Mit jedem Drücken der Taste erhöht sich der Einstellwert um eine Stufe; ist der Wert H:07 erreicht, springt die Anzeige wieder auf H:00 (aus).
- START-Taste drücken. Der Einstellwert ist im Gerät gespeichert.

**Speziialsalz einfüllen**

Löst Kalk (nicht nötig bei Einstellwert 0!) ...

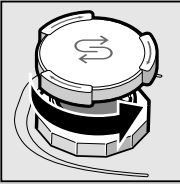

Deckel aufdrehen.

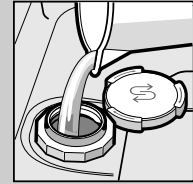

Nur vor dem ersten Spülen den Salzbehälter mit Wasser füllen.

**Für optimale Spülergebnisse**

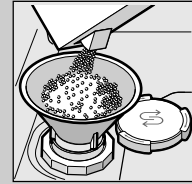

Speziialsalz einfüllen (nie Reiniger einfüllen!).

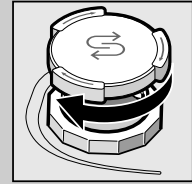

Deckel schließen. Umgehend spülen.

**Klarspüler einfüllen**

Macht blitzblank ...

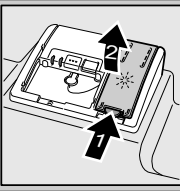

Markierung 1 drücken, Deckel 2 anheben.



**Für optimale Trocknungsergebnisse**

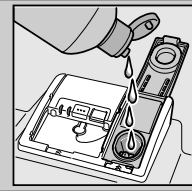

Klarspüler einfüllen.



Deckel schließen. KLICK!

**Reiniger einfüllen**

Viel Schmutz, viel Reiniger ...



Eventuell Deckel öffnen (Taste drücken).

Achtung, Kombiprodukte nicht für alle Programme geeignet, Herstellerhinweise beachten.



Reiniger nur in trockene Reinigerkammer einfüllen.



Deckel zuschieben, drücken. PLOPP!

5

**Gerät einschalten**

6

**Programm wählen**

Schnell, sparsam oder intensiv ...

**Programmübersicht**

In dieser Übersicht ist die max. mögliche Programmanzahl dargestellt. Die entsprechenden Programme Ihres Gerätes entnehmen Sie bitte Ihrer Bedienblende. Die Programmdateien sind Labormesswerte nach europäischer Norm EN 60436. Die Verbrauchswerte sind abhängig von der Programmwahl und den Zusatzfunktionen. Bei abgeschalteter Klarspülerzugabe oder Klarspülermangel verändert sich die Laufzeit.

\* halbe Normbelastung

\*\* Programm, das für die Nacht geeignet ist: verlängerte Laufzeit, dafür sehr leise.

|                          | Intensiv<br>70° | Auto<br>45° / 65° | Eco<br>50°  | Leise **<br>50° | Glas<br>40° | Swiss >><br>Express | Schnell<br>65° | Schnell<br>45° | Vorspülen | Maschinen-<br>pflege |
|--------------------------|-----------------|-------------------|-------------|-----------------|-------------|---------------------|----------------|----------------|-----------|----------------------|
| Dauer in Std. : Min.     | 2:05-2:15       | 1:30-2:40         | 3:45        | 3:55-4:00       | 1:25-1:30   | 1:00                | 1:00           | 0:29 *         | 0:15      | 1:30                 |
| Stromverbrauch in kWh    | 1,450-1,500     | 0,950-1,600       | 0,937-0,951 | 1,050-1,090     | 0,850-0,900 | 1,300               | 1,300          | 0,800          | 0,050     | 0,900-1,060          |
| Wasserverbrauch in Liter | 12-15           | 7-18              | 9,5         | 10              | 11-14       | 10                  | 10             | 10             | 4         | 9,5-12,5             |

|                          | Intensiv<br>70° | Auto<br>45° / 65° | Eco<br>50°  | Leise **<br>50° | Glas<br>40° | Swiss >><br>Express | Schnell<br>65° | Schnell<br>45° | Vorspülen | Maschinen-<br>pflege |
|--------------------------|-----------------|-------------------|-------------|-----------------|-------------|---------------------|----------------|----------------|-----------|----------------------|
| Dauer in Std. : Min.     | 2:05-2:15       | 1:30-2:40         | 3:45        | 3:55-4:00       | 1:25-1:30   | 1:00                | 1:00           | 0:29 *         | 0:15      | 1:30                 |
| Stromverbrauch in kWh    | 1,450-1,500     | 0,950-1,600       | 0,937-0,951 | 1,050-1,090     | 0,850-0,900 | 1,300               | 1,300          | 0,800          | 0,050     | 0,900-1,060          |
| Wasserverbrauch in Liter | 12-15           | 7-18              | 9,5         | 10              | 11-14       | 10                  | 10             | 10             | 4         | 9,5-12,5             |

Die Beschreibung möglicher Zusatzfunktionen finden Sie in Ihrer Gebrauchsanleitung.



**Programm starten** Los geht's...

7

8

**Gerät ausschalten** Alles klar...

**Wartung und Pflege**

Für perfekte Spülergebnisse ...

**Abwasserpumpe reinigen**

**Siebe**  
...kontrollieren,  
eventuell  
reinigen

Siebzylinder drehen,  
Siebssystem  
entnehmen ...



unter  
fließendem  
Wasser  
abspülen ...

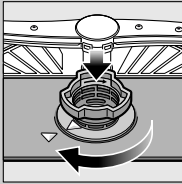

einsetzen ...

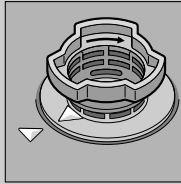

Siebssystem  
zuschrauben  
**MARKIERUNG  
BEACHTEN!**

- Netzstecker ziehen
- Siebe entfernen und Wasser ausschöpfen
- Abdeckung aushebeln (A)
- Bereich des Flügelrades auf Fremdkörper prüfen
- Abdeckung hörbar einrasten (B)
- Siebe einsetzen

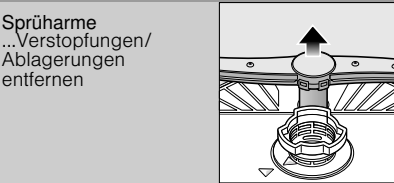

unteren Sprüharm nach  
oben ziehen ...

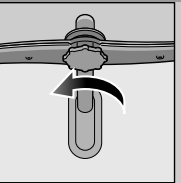

oberen Sprüharm  
abschrauben ...

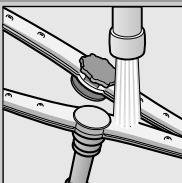

unter fließendem  
Wasser (eventuell  
mit Zahnstocher)  
Sprühdüsen  
säubern ...

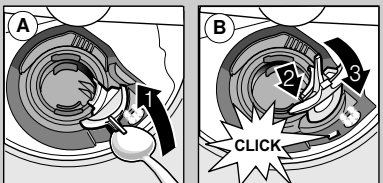
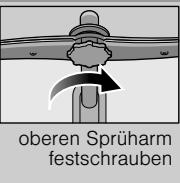
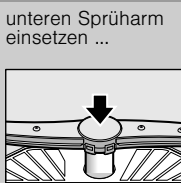

**Kleine Fehler selbst beheben ...**

... denn Selbsthilfe lohnt sich!

Weitere Hinweise finden Sie in der Gebrauchsanleitung

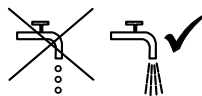
| Störung                                | Mögliche Ursachen  | Abhilfe   |
|--|--|---|
| Anzeige "E:18"/"🚰" leuchtet *          | Zulaufarmatur verklemmt oder verkalkt<br> | <ul style="list-style-type: none"> <li>▶ Zulaufarmatur öffnen.</li> <li>▶ 1. Wasseranschluß abschrauben.</li> <li>▶ 2. Sieb im Wasseranschluß säubern.</li> <li>▶ 3. Durchflußmenge muß bei geöffnetem Wasserzulauf min. 10 l/min betragen. Bei geringerem Durchfluß Zulaufarmatur austauschen lassen.</li> <li>▶ Zulaufschlauch knickfrei verlegen.</li> </ul> |
| Anzeige "E:22"                         | Siebe verschmutzt oder verstopft   | ▶ Siebe reinigen (siehe oben).  |
| Anzeige "E:24" und "🚰" leuchtet*       | Abwasserschlauch ist verstopft oder geknickt<br>Abdeckung Abwasserpumpe nicht montiert                                     | <ul style="list-style-type: none"> <li>▶ Abwasserschlauch knickfrei verlegen.</li> <li>▶ Abdeckung montieren (siehe oben).</li> </ul>   |
| Anzeige "E:25" und "🚰" leuchtet *      | Abwasserpumpe blockiert  | ▶ Abwasserpumpe reinigen (siehe oben).  |
| Sonstige Fehleranzeige "E:XX" leuchtet | Gerät technisch defekt   | <ul style="list-style-type: none"> <li>▶ Werkkundendienst rufen (Fehleranzeige nennen).</li> <li>▶ Gerät ausstecken.</li> </ul>   |
| Restwasser im Gerät                    | Programm noch nicht beendet  | ▶ Gerät einschalten und schließen bzw. Programm abbrechen (siehe Programm abbrechen).   |

|                      |  |  |
|----------------------|--|--|
| Rost auf dem Besteck | Besteck nicht rostbeständig<br>Harte Messerlingen sind anfälliger<br>Fremdrost | <ul style="list-style-type: none"> <li>▶ Spülmaschinenbeständiges Besteck verwenden.</li> <li>▶ Niemals rostende Teile im Gerät spülen.</li> </ul> |
|----------------------|--|--|

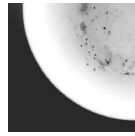
| Störung   | Mögliche Ursachen  | Abhilfe   |
|---|--|---|
| Geschirr ist nicht sauber                         | Geschirr liegt aneinander bzw. übereinander  | ▶ Geschirrtteile vereinzeln, Anlagestellen vermeiden.   |
| Sand oder griesartige Rückstände auf dem Geschirr | Zu wenig Reiniger<br>Ungeeignetes Programm gewählt<br>Sprühdüsen verstopft<br>Siebe verschmutzt, sitzen nicht fest<br>Sprüharme blockiert<br> | <ul style="list-style-type: none"> <li>▶ Herstellerangaben (Reiniger) beachten.</li> <li>▶ Stärkeres Programm wählen.</li> <li>▶ Sprüharme reinigen (siehe oben).</li> <li>▶ Siebe reinigen (siehe oben).</li> <li>▶ Geschirr so einräumen, dass Sprüharme frei drehen können.</li> </ul> |

|   |  |   |
|---|--|---|
| Flecken und Schlieren   | Klarspülerdosierung zu hoch / zu niedrig dosiert   | <ul style="list-style-type: none"> <li>▶ Bei Schlieren: Dosierung reduzieren.</li> <li>▶ Bei Wasser oder Kalkflecken: Dosierung erhöhen.</li> </ul>                                   |
| Geschirr ist nicht trocken                                    | Klarspüler<br>Verwendeter kombinierter Reiniger hat schlechte Trocknungsleistung.<br>Geräteeinstellung | <ul style="list-style-type: none"> <li>▶ Dosierung erhöhen. Produkt wechseln.</li> <li>▶ Klarspüler verwenden.</li> </ul>   |
| Milchige Beläge auf dem Geschirr (entfernbar)                 | Wasserenthärtung falsch eingestellt;<br>Spezialsalz fehlt  | <ul style="list-style-type: none"> <li>▶ Intensivtrocknung aktivieren (je nach Modell)</li> <li>▶ Enthärtungsanlage richtig einstellen.</li> <li>▶ Spezialsalz nachfüllen.</li> </ul> |
| Milchige Beläge, Gläser eingetrübt / blind (nicht entfernbar) | Gläser nicht spülmaschinenfest.  | <ul style="list-style-type: none"> <li>▶ Spülmaschinenbeständige Gläser verwenden.</li> <li>▶ Glasschonenden Reiniger verwenden.</li> </ul>   |
| Kunststoff / Geschirrtteile verfärbt                          | Zu wenig Reiniger<br>Verfärbungen durch Lebensmittelfarbstoffe (Tomatensauce)                          | <ul style="list-style-type: none"> <li>▶ Herstellerangaben (Reiniger) beachten.</li> <li>▶ Verfärbungen sind unbedenklich; Verblassen bei weiteren Spülgängen.</li> </ul>             |

\* je nach Modell

**Programm abbrechen ...**

**Richtig einräumen ...**

Während des Programms START-Taste ca. 3 Sek. (Reset) drücken.



Die Ziffernanzeige zeigt "0:01" nach ca. 1 Minute Programmende, es erscheint 0:00



Gerät ausschalten

Spülmaschinenfestes Geschirr (ohne Rückstände von Asche, Wachs, Schmierfett, Farbe, Klebe-Etiketten; große Reste von Marmelade, Milchprodukten und Speisen grob entfernen) einordnen gemäß Gebrauchsanleitung und prüfen, ob sich die Sprüharme frei drehen können