



SIEMENS



Kuivausrumpu

WT47U6E9DN

siemens-home.bsh-group.com/welcome

fi Käyttö- ja asennusohje

Register
your
product
online

Uusi kuivausrumpusi

Olet hankkinut Siemens-merkkisen kuivausrummun.

Varaa itsellesi pari minuuttia aikaa tämän käyttöohjeen lukemiseen ja perehdy kuivausrumpusi etuihin.

Jokainen kuivausrumpu joutuu ennen tehtaalta lähtöä lopputarkastukseen, missä tarkastetaan huolellisesti koneen toiminta ja sen moitteeton kunto. Näin varmistetaan, että Siemens-merkin asettamat korkeat laatuvaatimukset täyttyvät.

Lisätietoja tuotteistamme, tarvikkeista, varaosista ja huollosta saat verkkosivuiltamme www.siemens-home.bsh-group.com tai kääntymällä kuluttajapalvelumme puoleen.

Mikäli käyttö- ja asennusohjeet koskevat eri malleja, eroihin viitataan kyseisissä kohdissa.



Ota kuivausrumpu käyttöön vasta sitten, kun olet lukenut nämä käyttö- ja asennusohjeet!

Kuvaustavat

Varoitus!

Tämä symbolin ja sanan yhdistelmä viittaa mahdolliseen vaaratilanteeseen. Sen huomiotta jättäminen voi johtaa hengenvaaraan tai loukkaantumiseen.

Huomio!

Tämä sana viittaa mahdolliseen vaaratilanteeseen. Sen huomiotta jättäminen voi johtaa esinevaurioihin ja/ tai ympäristövahinkoihin.

Ohje / Vihje

Koneen optimaalista käyttöä koskevia ohjeita / muuta hyödyllistä tietoa.

1. 2. 3. / a) b) c)

Käsittelyvaiheet kuvataan luvuilla tai kirjaimilla.

■ / -

Luettelot kuvataan ruuduilla tai luetelmaviivoilla.

Sisällysluettelo

 Määräysten mukainen käyttö	4	Ohjelman päätyminen.	31
 Turvallisuusohjeet	4	Pyykin poistaminen ja laitteen kytkeminen pois päältä	31
Lapset/toimintakyvyltään rajoittuneet henkilöt/lemmikkieläimet	4	Kondenssivesisäiliön tyhjennys	32
Asennus	6	Nukan poistaminen	33
Käyttö	8	 Laiteasetukset	34
Puhdistus/huolto.	11	Lapsilukko	34
 Säästövinkkejä	13	Hiljainen kuivaus	34
 Laitteen asennus ja liitäntä	13	Laiteasetusten muuttaminen	35
Toimituksen sisältö	13	 Kondenssiveden poistaminen	37
Laitteen asennus.	14	 Puhdistus ja huolto	40
Laitteen liittäminen	15	Laitteen puhdistus	40
Ennen ensimmäistä käyttöä	17	Kosteustunnistimen puhdistus.	41
Lisävarusteet.	17	Kondenssivesisäiliön sihdin puhdistus.	41
 Pikakäyttöohje	18	Pohjaosan puhdistus.	42
 Tutustuminen laitteeseen	19	 Laitehuolto	44
Yleiskuva laitteesta	19	Laitteen huollon esivalmistelu	45
Etulevy	20	Kevyen laitehuollon suorittaminen	47
 Näyttö	21	Laitteen tehohoollon suorittaminen	48
 Ohjelmataulukko	24	 Aputoimenpiteitä	52
 Ohjelma-asetukset	26	 Laitteen kuljettaminen	54
 Pyykki	28	 Kulutustiedot	55
Pyykin esivalmistelu	28	Kulutuservot	55
Pyykin lajittelu	28	Tehokkain ohjelma puuvillatekstiileille	55
 Laitteen käyttö	29	 Tekniset tiedot	56
Pyykin laittaminen rumpuun ja laitteen kytkeminen päälle	29	 Hävittäminen	56
Ohjelman säätäminen.	30	 Huoltopalvelu	57
Ohjelman käynnistäminen.	30		
Ohjelmavaiheet.	30		
Ohjelman muuttaminen tai pyykin lisääminen koneeseen	31		
Ohjelman keskeyttäminen.	31		



Määräysten mukainen käyttö

- Tämä laite on tarkoitettu vain kotitalouskäyttöön.
- Älä asenna tai käytä laitetta tilassa, jossa on jäätymisvaara ja/tai ulkona. Laite voi vaurioitua, jos jäännösvesi pääsee jäätymään laitteen sisään. Jos letkut jäätyvät, ne voivat murtua.
- Tämä laite on tarkoitettu vain vedellä pestyjen ja rumpukuivaukseen soveltuvien tekstiilien kuivaukseen ja raikastukseen (ks. tekstiilin pesumerkintä). Laitteen käyttäminen muihin tarkoituksiin ei vastaa laitteen suunniteltua käyttöä ja on siksi kielletty.
- Tämä laite on suunniteltu käytettäväksi enintään 4000 metrin korkeudella merenpinnasta.

Ennen laitteen käyttöönottoa:

Tarkista, että laitteessa ei ole näkyviä vaurioita. Älä ota vaurioitunutta laitetta käyttöön. Käännä ongelmatapauksessa myyjäliikkeen tai huoltopalvelumme puoleen.

Lue käyttö- ja asennusohjeet ja kaikki muut laitteen mukana toimitettu informaatio ja noudata ohjeita.

Säilytä asiakirjat myöhempää käyttöä tai seuraavaa omistajaa varten.



Turvallisuusohjeet

Seuraavien turvallisuustietojen ja varoitusten tarkoituksena on suojata sinua loukkaantumisilta ja estää ympäristön aineelliset vahingot.

Laitetta asennettaessa, puhdistettaessa ja käytettäessä on joka tapauksessa tärkeää noudattaa varotoimenpiteitä ja toimia varovasti.

Lapset/toimintakyvyltään rajoittuneet henkilöt/lemmikkieläimet



Varoitus Hengenvaara!

Lapset ja muut henkilöt, jotka eivät kykene arvioimaan laitteen käyttöön liittyviä vaaroja, voivat loukata itsensä tai joutua hengenvaaraan. Ota sen tähden huomioon seuraavaa:

- Tätä laitetta saavat käyttää yli 8-vuotiaat lapset ja henkilöt, joiden fyysinen, aistillinen tai henkinen toimintakyky on rajoittunut tai joilla ei ole laitteen käytön edellyttämää kokemusta tai tietoja, jos heitä valvotaan laitteen käytössä tai heille on annettu riittävät ohjeet laitteen turvallista käyttöä varten ja henkilöt ovat ymmärtäneet laitteen käyttöön liittyvät vaarat.

- Lapset eivät saa leikkiä laitteella.
- Älä anna lasten puhdistaa tai huoltaa laitetta ilman valvontaa.
- Pidä alle 3-vuotiaat lapset ja lemmikkieläimet poissa laitteen luota.
- Älä jätä laitetta valvomatta, kun sen läheisyydessä on lapsia tai muita henkilöitä, jotka eivät kykene arvioimaan laitteeseen liittyviä vaaroja.

Varoitus **Hengenvaara!**

Lapset voivat lukita itsensä laitteen sisään ja joutua näin hengenvaaraan.

- Älä sijoita laitetta oven taakse, sillä se voi estää laitteen luukun avautumisen osittain tai kokonaan.
- Kun laite on tullut käyttökänsä päähän, irrota verkkopistoke pistorasiasta **ennen** verkkojohdon katkaisua. Riko sen jälkeen laitteen luukun lukko.

Varoitus **Tukehtumisvaara!**

Jos lasten annetaan leikkiä pakkauksilla/muovikalvoilla tai pakkauksen osilla, lapset voivat sotkeutua tai juuttua niihin tai vetää ne päähänsä ja tukehtua. Pidä pakkaukset, muovikalvot ja pakkauksen osat poissa lasten ulottuvilta.

Varoitus **Myrkytysvaara!**

Pesuaineiden ja huuhteluaineiden nauttiminen voi aiheuttaa myrkytyksen. Jos aineita on nielty vahingossa, hakeudu lääkäriin. Pidä pesu- ja huuhteluaineet poissa lasten ulottuvilta.

Varoitus **Silmien/ihon ärsytys!**

Pesu- tai huuhteluaineiden joutuminen silmiin tai iholle voi aiheuttaa silmä-/ihoärsytystä. Huuhtele silmät/iho huolellisesti, jos ne joutuvat kosketuksiin pesu- tai huuhteluaineiden kanssa. Pidä pesu- ja huuhteluaineet poissa lasten ulottuvilta.

Asennus

Varoitus

Sähköiskun/tulipalon/ aineellisten vahinkojen/ laitevaurioiden vaara!

Jos laitetta ei asenneta asianmukaisesti, se voi aiheuttaa vaaran. Varmista seuraavat seikat:

- Pistorasian verkkojännitteen pitää vastata laitteessa ilmoitettua jännitearvoa (arvokilpi). Kytkeyty kuormitukset ja tarvittava sulakesuojaus on merkitty arvokilpeen.
- Laitteen virransaantia ei saa toteuttaa ulkoisen kytkentäelementin kuten ajastimen kautta, eikä sitä saa liittää virtapiiriin, jonka jokin käyttölaite kytkee säännöllisesti päälle ja pois päältä.
- Verkkopistokkeen ja suojakosketinpistorasian pitää vastata toisiaan ja maadoitus pitää olla oikein asennettu.
- Asennuksen johdon halkaisijan pitää olla riittävä.

- Verkkopistokkeeseen pitää päästä aina vapaasti käsiksi. Jos tämä ei ole mahdollista, voimassa olevien turvallisuusmääräysten täyttämiseksi on kiinteään liitintään asennettava katkaisin (2-napainen vaihtokytkin) sähköasennusta koskevien säädösten mukaan.
- Jos käytät vikavirtasuojakytkintä, käytä ainoastaan seuraavalla merkinnällä varustettua kytkintä: . Tämä merkintä on ainoa tapa varmistaa, että tuote täyttää kaikki asianmukaiset määräykset.

Varoitus

Sähköiskun/tulipalon/ aineellisten vahinkojen/ laitevaurioiden vaara!

Jos laitteen verkkovirtajohtoon tehdään muutoksia tai se on vaurioitunut, seurauksena voi olla sähköisku, oikosulku tai ylikuumenemisesta aiheutuva tulipalo.

Verkkojohtoa ei saa taittaa, kiertää, jättää puristuksiin, rikkoa tai muuttaa eikä se saa olla kosketuksissa lämpölähteiden kanssa.

⚠ Varoitus**Tulipalon/aineellisten vahinkojen/laitevaurioiden vaara!**

Jatkojohtojen ja pistorasiajakajien käyttö voi aiheuttaa ylikuumenemisen tai oikosulun seurauksena tulipalon.

Liitä laite suoraan maadoitettuun pistorasiaan, joka on asennettu oikein. Älä käytä jatkojohtoja, pistorasiajakajia tai haaroitusliittimiä.

⚠ Varoitus**Henkilövahinkojen/aineellisten vahinkojen/laitevaurioiden vaara!**

- Laite voi täristä tai liikkua käytön aikana, minkä seurauksena voi syntyä henkilövahinkoja tai aineellisia vahinkoja. Sijoita laite puhtaalle, tasaiselle ja tukevalle pinnalle ja tasapainota se vesivaa'an ja säätöjalkojen avulla.

- Laitteen virheellinen sijoitus (torniasennus) pesukoneen päälle voi aiheuttaa henkilövahinkoja, aineellisia vahinkoja ja/tai laitevaurioita. Jos laite sijoitetaan pesukoneen päälle, pesukoneen syvyyden ja leveyden on oltava vähintään samat kuin laitteen vastaavat mitat, ja se on asennettava tukevasti paikalleen käyttämällä sopivaa liitântäsarjaa. → *Sivu 17* Laite PITÄÄ asentaa paikalleen kyseisen liitântäsarjan avulla. Laitteen muunlainen torniasennus on kielletty.
- Jos nostat tai siirrät laitetta laitteen ulkonevista osista (esimerkiksi laitteen luukku), kyseiset osat voivat rikkoutua ja aiheuttaa loukkaantumisen. Älä siirrä laitetta laitteen mistään ulkonevista osista.



Varoitus

Loukkaantumisvaara!

- Laite on hyvin painava. Sen nostaminen voi aiheuttaa loukkaantumisen.
Älä nosta laitetta yksin.
- Laitteessa on teräviä reunoja, jotka voivat aiheuttaa viiltoja käsiin.
Älä koske laitteen teräviin reunoihin. Käytä suojakäsineitä, kun nostat laitetta.
- Jos letkuja ja verkkojohtoja ei ole vedetty oikein, ne saattavat aiheuttaa kompastumisvaaran, josta voi seurata henkilövahinkoja. Vedä letkut ja johdot siten, että ne eivät aiheuta kompastumisvaaraa.

Käyttö



Varoitus

Räjähdyks-/tulipalovaara!

Liuttimien, öljyn, vahan, vahanpoistoaineen, maalin, rasvan tai tahrannoistoaineen kanssa kosketuksissa ollut pyykki voi syttyä palamaan koneellisesti kuivattaessa tai aiheuttaa laitteen räjähtämisen. Ota sen tähden huomioon seuraavaa:

- Pese pyykki pesuaineella ja huuhtelee huolellisesti lämpimällä vedellä ennen kuin kuivaat sitä koneessa.
- Älä kuivaa pyykkiä koneessa, jos pyykkiä ei ole ensin pesty.
- Älä käytä laitetta, jos olet käyttänyt tekstiilien puhdistukseen teollisuuskemikaaleja.

⚠ Varoitus**Räjähdykset/tulipalovaara!**

- Nukkasihtiin jäänyt materiaali voi syttyä palamaan kuivauksen aikana tai aiheuttaa jopa laitteen syttymisen tai räjähtämisen. Puhdista nukkasuodatin säännöllisesti.
- Tietty esineet voivat syttyä palamaan kuivauksen aikana tai aiheuttaa jopa laitteen syttymisen tai räjähtämisen. Poista mahdolliset sytyttimet ja tulitikut vaatteiden taskuista.
- Jos laitteen lähellä on hiilipölyä tai jauhoja, seurauksena voi olla räjähdys. Huolehdi siitä, että laitteen ympäristö on puhdas, kun käytät laitetta.

⚠ Varoitus**Tulipalon/aineellisten vahinkojen/laitevaurioiden vaara!**

Laite sisältää R290-kylmäainetta, joka on ympäristöystävällinen mutta syttyvä kaasu. Pidä avotuli ja sytytyslähteet poissa laitteen luota.

**⚠ Varoitus****Tulipalon/aineellisten vahinkojen/laitevaurioiden vaara!**

Jos keskeytät ohjelman ennen kuivausjakson päättymistä, pyykki ei ehdi jäähtyä tarpeeksi ja voivat syttyä palamaan tai seurauksena voi olla myös aineellisia vahinkoja tai laitevaurioita.

- Koneessa olevaa pyykkiä ei lämmitetä kuivausjakson viimeisimmän osion aikana (jähdytysjakso). Näin varmistetaan turvallisen lämpötilan säilyminen ja vältetään mahdollisten vahinkojen syntyminen.
- Älä kytke laitetta pois päältä ennen kuivausjakson päättymistä, ellei tyhjennä välittömästi kaikkia pyykkejä koneesta ja levitä niitä erilleen jäähtymään.



Varoitus

Myrkytysvaara/aineellisten vahinkojen vaara!

Kondenssivesi ei ole juomakelpoista, ja siinä olla nukkaa. Epäpuhtauksia sisältävä kondenssivesi voi olla terveydelle vaarallista ja aiheuttaa aineellisia vahinkoja. Älä niele vettä tai käytä sitä muuhun tarkoitukseen.



Varoitus

Myrkytysvaara!

Liuttimia sisältävistä puhdistusaineista, kuten rasvanpoistoaineesta, voi vapautua ilmaan myrkyllisiä höyryjä. Älä käytä liuttimia sisältäviä puhdistusaineita.



Varoitus

Loukkaantumisvaara!

- Jos varaat painosi laitteen auki olevaan luukkuun tai istut sen päälle, laite voi kallistua ja seurauksena voi olla loukkaantuminen. Älä varaa painoasi laitteen luukkuun, kun se on auki.
- Jos kiipeät laitteen päälle, laitteen kansilevy voi rikkoontua ja seurauksena voi olla loukkaantuminen. Älä kiipeä laitteen päälle.
- Jos kosket rumpuun rummun pyöriessä, voit loukata kätesi. Odota, että rumpu on lakannut pyörimästä.

Huomio!

Aineellisten vahinkojen/laitevaurioiden vaara

- Jos laitteen pyykkimäärä ylittää enimmäistäyttömäärän, laite ei välttämättä toimi oikein tai seurauksena voi olla aineellisia vahinkoja tai laitevaurioita. Älä ylitä kuivan pyykin enimmäistäyttömäärää. Noudata kullekin ohjelmalle ilmoitettuja enimmäistäyttömääriä.
→ *Sivu 24*
- Jos käytät laitetta ilman nukanerotinta (siis nukkasuodatinta, nukkeräjäjä, laitteen varusteista riippuen) tai jos nukanerotin on epätäydellinen tai rikki, seurauksena voi olla laitevaurioita. Älä käytä laitetta ilman nukanerotinta tai jos nukanerotin on epätäydellinen tai rikki.
- Kevyet esineet tai kappaleet, kuten hiukset ja nukka voivat joutua imun seurauksena ilmanottoaukkoon, kun laite on käynnissä. Huolehdi siitä, että niitä ei ole laitteen lähellä.

- Vaahtomuovissa ja vaahtokumissa voi tapahtua muodonmuutoksia, tai ne voivat sulaa, jos niitä kuivataan laitteessa. Älä kuivaa laitteessa tekstiilejä, jotka sisältävät vaahtomuovia tai vaahtokumia.
- Jos annostelet laitteeseen virheellisen määrän pesu-, huuhtelu- tai tahransuostusainetta, seurauksena voi olla aineellisia vahinkoja tai laitevaurioita. Käytä pesu-/huuhtelu-/tahransuostusaineita valmistajan ohjeiden mukaan.
- Jos laite ylikuumenee, se ei välttämättä toimi oikein tai seurauksena voi olla aineellisia vahinkoja tai laitevaurioita. Varmista, että laitteen ilmanottoaukko ei ole koskaan tukossa, kun laite on käynnissä. Huolehdi lisäksi laitteen ympärillä olevan alueen asianmukaisesta tuuleutuksesta.

Puhdistus/huolto

Varoitus **Hengenvaara!**

Laitte toimii sähköllä. Jännitteisten komponenttien koskettaminen aiheuttaa sähköiskun vaaran. Ota sen tähden huomioon seuraavaa:

- Kytke laite pois päältä. Katkaise laitteesta virta (irrota laitteen verkkopistoke pistorasiasta).
- Älä koske virtajohtoon märillä käsillä.
- Kun irrotat verkkopistokkeen pistorasiasta, vedä aina pistokkeesta äläkä verkkojohdosta. Muutoin verkkojohto voi vaurioitua.
- Älä tee laitteeseen tai sen ominaisuuksiin mitään teknisiä muutoksia.
- Laitteen korjaustöitä ja muita vastaavia toimenpiteitä saa tehdä ainoastaan huoltopalvelumme edustaja tai sähköasentaja. Sama koskee laitteen verkkojohdon vaihtoa (tarvittaessa).
- Varaosana myytäviä verkkojohtoja voi tilata asiakaspalvelustamme.

 **Varoitus**

Myrkytysvaara!

Liuottimia sisältävistä puhdistusaineista, kuten rasvanpoistoaineesta, voi vapautua ilmaan myrkyllisiä höyryjä.

Älä käytä liuottimia sisältäviä puhdistusaineita.

 **Varoitus**

Sähköiskun/aineellisten vahinkojen/laitevaurioiden vaara!

Jos laitteeseen pääsee kosteutta, seurauksena voi olla oikosulku.

Älä käytä paine- tai höyrypesuria, vesiletkeä tai ruiskupistoolia laitteen puhdistukseen.

 **Varoitus**

Henkilövahinkojen/aineellisten vahinkojen/laitevaurioiden vaara!

Muiden merkkien toimittamien varaosien ja lisävarusteiden käyttö on vaarallista:

seurauksena voi olla henkilövahinkoja, aineellisia vahinkoja tai laitevaurioita.

Käytä turvallisuusyistä vain alkuperäisiä varaosia ja lisävarusteita.

Huomio!

Aineellisten vahinkojen/laitevaurioiden vaara

Tahrannoista aineet ja pyykin esikäsittelyyn tarkoitettut aineet (esimerkiksi tahrannoista aineet, esikäsittelysuihkeet jne.) voivat aiheuttaa vaurioita, jos ne joutuvat kosketuksiin laitteen pintojen kanssa. Ota sen tähden huomioon seuraavaa:

- Huolehdi siitä, etteivät kyseiset aineet joudu kosketuksiin laitteen pintojen kanssa.
- Puhdista laite pelkällä vedellä ja kostealla pehmeällä liinalla.
- Poista mahdolliset pesuaineet, suihkeet tai muut jäämät välittömästi.

Säästövinkejä

- Linkoa pyykki ennen kuivausta. Kuivempi pyykki lyhentää ohjelman kestoa ja pienentää energiankulutusta.
- Käytä hyväksesi ohjelmien suurin sallittu täyttömäärä.

Huomautus: Suurimman sallitun täyttömäärän ylittäminen pidentää ohjelman kestoa ja nostaa energiankulutusta.

- Käytä laitetta tuuletetussa huoneessa ja pidä laitteen ilmantuloaukko vapaana, jotta varmistat ilmanvaihdon.
- Poista nukka laitteesta säännöllisesti. Nukan likaama laite pidentää ohjelman kestoa ja lisää energiankulutusta.
- Jos laite on ennen ohjelman käynnistämistä tai ohjelman päättymisen jälkeen pidemmän aikaa käyttämättä, laite kytkeytyy automaattisesti energiansäätötilaan. Näyttö ja merkkivalot sammuvat muutaman minuutin kuluttua ja ► (Käynnistys/Tauko) vilkkuu. Energiansäätötila päättyy, kun käytät taas laitetta, esim. avaat ja suljet luukun.
- Jos laite on energiansäätötilassa pidemmän aikaa käyttämättä, laite kytkeytyy automaattisesti pois päältä.

Laitteen asennus ja liittäminen

Toimituksen sisältö

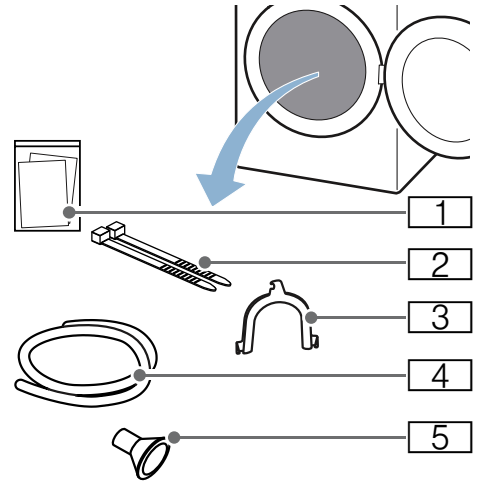

- 1 Ohjeet (esim. Käyttö- ja asennusohje)
- 2 Kiinnitysmateriaali
- 3 Kaari poistovesiletkun kiinnittämistä varten
- 4 Poistovesiletku
- 5 Liitäntäadapteri

1. Poista kaikki pakkausmateriaali ja suojakalvot laitteesta.
2. Avaa luukku.
3. Poista kaikki varusteet rummusta. Nyt voit asentaa ja liittää laitteen.

Huomio!

Esine- ja laitevauriot

Rumpuun jääneet esineet, joita ei ole tarkoitettu käytettäväksi laitteessa, voivat aiheuttaa esine- ja laitevaurioita. Poista nämä esineet ja kaikki varusteet rummusta.

Laitteen asennus

Varoitus

Hengenvaara!

Lapset voivat lukita itsensä laitteen sisään ja joutua näin hengenvaaraan.

- Älä sijoita laitetta oven taakse, sillä se voi estää laitteen luukun avautumisen osittain tai kokonaan.
- Kun laite on tullut käyttöikänsä päähän, irrota verkkopistoke pistorasiasta **ennen** verkkojohdon katkaisua. Riko sen jälkeen laitteen luukun lukko.

Varoitus

Räjähdyksen-/tulipalovaara!

Jos laitteen lähellä on hiilipölyä tai jauhoja, seurauksena voi olla räjähdys. Huolehdi siitä, että laitteen ympäristö on puhdas, kun käytät laitetta.

Varoitus

Tulipalon/aineellisten vahinkojen/laitevaurioiden vaara!

Laitte sisältää R290-kylmäainetta, joka on ympäristöystävällinen mutta syttyvä kaasu.

Pidä avotuli ja sytytyslähteet poissa laitteen luota.



Varoitus

Henkilövahinkojen/aineellisten vahinkojen/laitevaurioiden vaara!

- Laite voi tärähtää tai liikkua käytön aikana, minkä seurauksena voi syntyä henkilövahinkoja tai aineellisia vahinkoja. Sijoita laite puhtaalle, tasaiselle ja tukevalle pinnalle ja tasapainota se vesivaaran ja säätöjalkojen avulla.
- Laitteen virheellinen sijoitus (torniasennus) pesukoneen päälle voi aiheuttaa henkilövahinkoja, aineellisia vahinkoja ja/tai laitevaurioita. Jos laite sijoitetaan pesukoneen päälle, pesukoneen syvyyden ja leveyden on oltava vähintään samat kuin laitteen vastaavat mitat, ja se on asennettava tukevasti paikalleen käyttämällä sopivaa liitäntäsarjaa. → *Sivu 17* Laite PITÄÄ asentaa paikalleen kyseisen liitäntäsarjan avulla. Laitteen muunlainen torniasennus on kielletty.
- Jos nostat tai siirrät laitetta laitteen ulkonevista osista (esimerkiksi laitteen luukku), kyseiset osat voivat rikkoutua ja aiheuttaa loukkaantumisen. Älä siirrä laitetta laitteen mistään ulkonevista osista.

⚠ Varoitus**Loukkaantumisvaara!**

- Laite on hyvin painava. Sen nostaminen voi aiheuttaa loukkaantumisen. Älä nosta laitetta yksin.
- Laitteessa on teräviä reunoja, jotka voivat aiheuttaa viiltoja käsiin. Älä koske laitteen teräviin reunoihin. Käytä suojakäsineitä, kun nostat laitetta.

Huomio!**Aineellisten vahinkojen/laitevaurioiden vaara**

Jos laite ylikuumentuu, se ei välttämättä toimi oikein tai seurauksena voi olla aineellisia vahinkoja tai laitevaurioita. Varmista, että laitteen ilmanottoaukko ei ole koskaan tukossa, kun laite on käynnissä. Huolehdi lisäksi laitteen ympärillä olevan alueen asianmukaisesta tuuletuksesta.

Huomio!**Esine- ja laitevauriot**

Laitteen toiminta on testattu tehtaalla ennen sen toimittamista, ja laitteessa voi olla jäännösvettä. Tämä jäännösvesi voi valua ulos, jos laitetta kallistetaan yli 40°.

Asenna laite paikalleen seuraavasti:

1. Sijoita laite puhtaalle, tasaiselle ja vakaalle alustalle.
2. Tarkasta laitteen sijoitus vesivaa'alla.

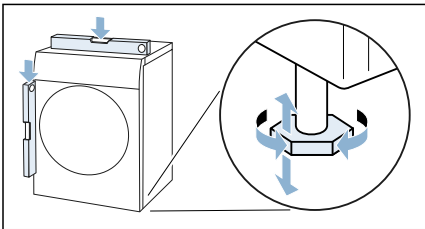

3. Jos tarpeen, aseta laite uudelleen vaakasuoraan kiertämällä laitteen jalvoja.

Nyt voit liittää laitteen.

Huomautuksia

- Laitteen on oltava tukevasti lattialla kaikkien jalkojen varassa.
- Jos laite on sijoitettu virheellisesti, seurauksena voi olla häiriöääniä, värinöitä ja rummun epätasainen käynti, ja laitteesta voi valua ulos jäännösvettä.

Laitteen liittäminen**⚠ Varoitus****Sähköiskun/tulipalon/aineellisten vahinkojen/laitevaurioiden vaara!**

Jos laitetta ei asenneta asianmukaisesti, se voi aiheuttaa vaaran. Varmista seuraavat seikat:

- Pistorasian verkkojännitteen pitää vastata laitteessa ilmoitettua jännitearvoa (arvokilpi). Kytkeyty kuormitukset ja tarvittava sulakesuojaus on merkitty arvokilpeen.
- Laitteen virransaantia ei saa toteuttaa ulkoisen kytkentäelementin kuten ajastimen kautta, eikä sitä saa liittää virtapiiriin, jonka jokin käyttölaite kytkee säännöllisesti päälle ja pois päältä.
- Verkkopistokkeen ja suojakosketinpistorasian pitää vastata toisiaan ja maadoitus pitää olla oikein asennettu.
- Asennuksen johdon halkaisijan pitää olla riittävä.
- Verkkopistokkeeseen pitää päästä aina vapaasti käsiksi. Jos tämä ei ole mahdollista, voimassa olevien turvallisuusmääräysten täyttämiseksi on kiinteään liitäntään asennettava katkaisin (2-napainen vaihtokytkin) sähköasennusta koskevien säädösten mukaan.

fi Laitteen asennus ja liitäntä

- Jos käytät vikavirtasuojakytkintä, käytä ainoastaan seuraavalla merkinnällä varustettua kytkintä: . Tämä merkintä on ainoa tapa varmistaa, että tuote täyttää kaikki asianmukaiset määräykset.

Varoitus

Sähköiskun/tulipalon/aineellisten vahinkojen/laitevaurioiden vaara!

Jos laitteen verkkovirtajohtoon tehdään muutoksia tai se on vaurioitunut, seurauksena voi olla sähköisku, oikosulku tai ylikuumentumisesta aiheutuva tulipalo.

Verkkojohtoa ei saa taittaa, kiertää, jättää puristuksiin, rikkoa tai muuttaa eikä se saa olla kosketuksissa lämpölähteiden kanssa.

Varoitus

Tulipalon/aineellisten vahinkojen/laitevaurioiden vaara!

Jatkojohtojen ja pistorasiajakajien käyttö voi aiheuttaa ylikuumentumisen tai oikosulun seurauksena tulipalon. Liitä laite suoraan maadoitettuun pistorasiaan, joka on asennettu oikein. Älä käytä jatkojohtoja, pistorasiajakajia tai haaroitusliittimiä.

Varoitus

Loukkaantumisvaara!

Jos letkuja ja verkkojohtoja ei ole vedetty oikein, ne saattavat aiheuttaa kompastumisvaaran, josta voi seurata henkilövahinkoja.

Vedä letkut ja johdot siten, että ne eivät aiheuta kompastumisvaaraa.

Liitä laite seuraavasti:

1. Liitä poistovesiletku. → *Sivu 37*

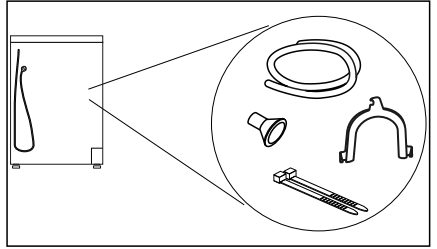

2. Liitä laitteen verkkopistoke tätä tarkoitusta varten olevaan pistorasiaan.
3. Tarkasta, että verkkopistoke on kunnolla paikallaan. Laite on nyt käyttövalmis.

Huomio!

Esine- ja laitevauriot

Laite sisältää kylmäainetta ja laite voi vaurioitua, jos sitä käytetään välittömästi kuljetuksen jälkeen.

Anna laitteen seistä paikallaan ennen käyttöönottoa kahden tunnin ajan.

Huomautus: Jos olet epävarma, teetä liitäntä alan ammattiasentajalla.

Ennen ensimmäistä käyttöä

Ennen laitteen käyttöönottoa:

Tarkista, että laitteessa ei ole näkyviä vaurioita. Älä ota vaurioitunutta laitetta käyttöön. Käänny ongelmatapauksessa myyjäliikkeen tai huoltopalvelumme puoleen.

Huomautus: Laite on käyttövalmis, kun se on asennettu ja liitetty asianmukaisesti. Muita toimenpiteitä ei tarvita.

Lisävarusteet

Tilaa lisävarusteet* huoltopalvelusta:







- **Villavaatekori:**
Kuivaa tai raikasta yksittäiset villatekstiilit, urheilujalkineet ja pehmolelut villavaatekorissa.
 - Tilausnumero: **WZ20600**.
- **Jalusta:**
Kuivausrummun korottaminen jalustalla helpottaa laitteen täyttämistä ja tyhjentämistä. Voit kantaa pyykkiä jalustan laatikkoon integroidulla pyykkikorilla.
 - Tilausnumero: **WZ0500**.
- **Pesutornin liitossarja:**
Kuivausrumpu voidaan sijoittaa tilaa säästäten sopivan samansyvyisen ja -levyisen pyykinpesukoneen päälle. Kiinnitä kuivausrumpu vain tämän liitossarjan avulla pesukoneen päälle.
 - Tilausnumero, mukana vedettävä työtaso: **WZ27400**.
 - Tilausnumero, ilman ulosvedettävää työtasoa: **WZ27410**.

* laitteen varusteista riippuen

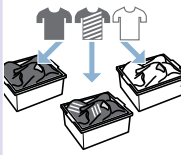
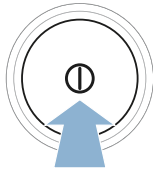

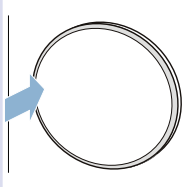
Pikakäyttöohje

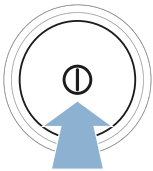
Huomautus: Laite on sijoitettava ja liitettävä asianmukaisesti. → *Sivu 13*

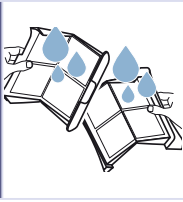
1	Ennen ohjelman käynnistämistä:					
		Lajittele pyykki.	Kytke laite päälle.	Valitse ohjelma.		
		2				
			Avaa luukku ja laita pyykki rumpuun.	Sulje luukku.	Tarvittaessa: muuta ohjelma-asetuksia.	Käynnistä ohjelma.
3	Ohjelman päättymisen jälkeen:					
		Kytke laite pois päältä.	Avaa luukku ja poista pyykki.	Tyhjennä kondenssivesisäiliö.		
		4				
Poista nukka.						

Tutustuminen laitteeseen

Yleiskuva laitteesta

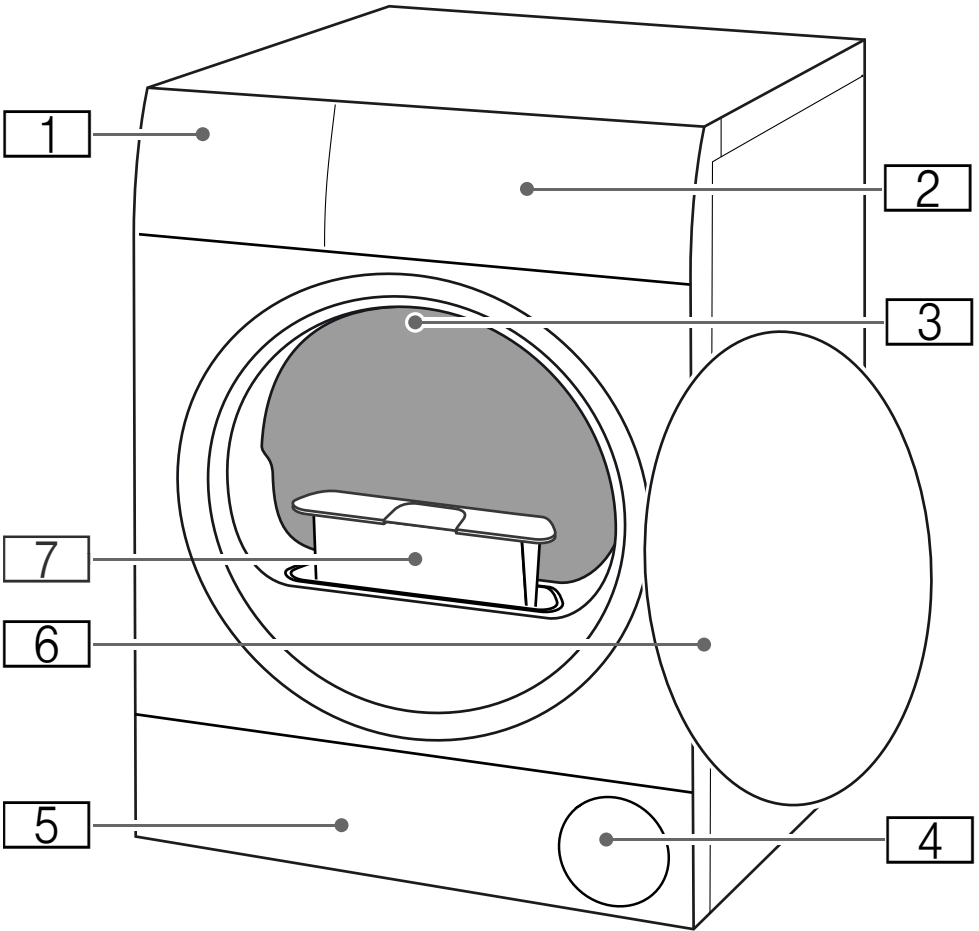

- 1 **Kondenssivesisäiliö**
- 2 **Etulevy**
- 3 **Rummun sisävalo** (laitteen varustuksesta riippuen)
- 4 **Tuuletusritilä**
- 5 **Pohjaosan huoltoluukku**
- 6 **Luukku**
- 7 **Nukkashti**

Etulevy

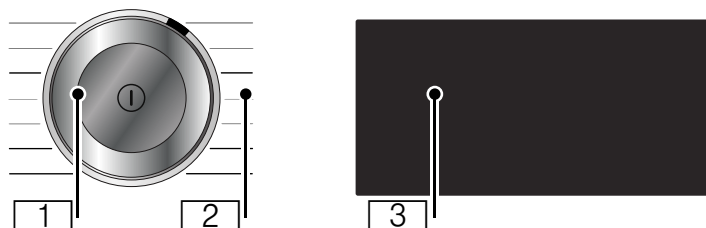

1 Ohjelmavalitsin

- Paina: laitteen kytkeminen päälle/pois päältä
- Kierrä: ohjelman asettaminen

2 Ohjelmat: → *Sivu 24*

3 Näyttö:

Tämän laitteen näyttö reagoi kosketukseen (Touch-Display).

- Käytetään painamalla kevyesti reunustettuja valitsimia
- Asetusten ja tietojen näyttö

Näyttö

Tämän laitteen näyttö reagoi kosketukseen (Touch-Display). Asetukset aktivoidaan painamalla kevyesti reunustettuja, kosketusherkkiä valitsimia. Aktivoidut asetukset näytössä erityisen kirkkaasti korostettuina. Voit muuttaa tai deaktivoida aktivoidut asetukset painamalla uudelleen kyseistä valitsinta näytössä.







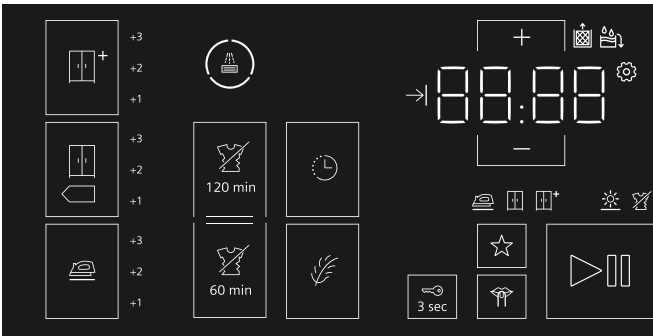



Huomio!

Esine- ja laitevauriot.

Näyttö voi vaurioitua kovassa käsittelyssä. Älä napauta näyttöä terävällä esineellä äläkä paina näyttöä voimakkaasti.



Valitsimet	Selitys
+1; +2; +3	Kuivaustavoite: Kaappikuiva Plus ja hienosäädettävissä oleva kuivausaste
+1; +2; +3	Kuivaustavoite: Kaappikuiva ja hienosäädettävissä oleva kuivausaste
+1; +2; +3	Kuivaustavoite: Silityskuiva ja hienosäädettävissä oleva kuivausaste
120 min	Rypistymisestä 120 min
60 min	Rypistymisestä 60 min
	Ajastusaika
	Helläv. kuivaus
	Suosikkiohjelma
3 sec	Lapsilukko (paina 3 sekuntia) → <i>Sivu 34</i>
	Hiljainen kuivaus ilman valitsin- ja huomautussignaaleja → <i>Sivu 34</i>
+ —	Valintanäppäimet
	Käynnistys ja tauko
Ohjelma-asetusten yksityiskohtainen kuvaus alkaen → <i>Sivu 26</i>	

Näyttö	Kuvaus	Ohjeita
	Ohjelman tila:	palaa: Tilanäyttö
	Kuivaus	
	Kuivaustavoite Silityskuiva	
	Kuivaustavoite Kaappikuiva	
	Kuivaustavoite Kaappikuiva plus	
	Rypistymisestä	
-P-	Tauko	
End	Ohjelman päättyminen	
00:00	Ohjelman kesto	Arvioitu ohjelman kesto tunteina ja minuutteina.
esim. → 02:45	Ohjelman päättymisen siirtäminen	Ajastusaikaa muutettaessa ja aktivoitaessa
	Tyhjennä kondenssivesisäiliö → <i>Sivu 32</i>	<ul style="list-style-type: none"> ■ Tyhjennä kondenssivesisäiliö, ja aseta se paikalleen. → <i>Sivu 32</i> Paina sen jälkeen  (Käynnistys/Tauko). ■ Puhdista kondenssivesisäiliön sihti. ■ Jos laitteeseen on asennettu valinnainen poistovesiletku*, varmista, että poistovesiletku: <ul style="list-style-type: none"> - on liitetty oikein. → <i>Sivu 37</i> - on asennettu ilman taitteita. - ei ole tukossa, esim. kertymien takia. ■ Suorita laitteen tehohoito. ■ Tarkasta, onko pohjaosaan päässyt vieraita esineitä. Avaa huoltoluukku ja poista vieraat esineet.
	Nukkasшти	Poista nukka → <i>Sivu 33</i>
	Lämmönvaihtimen automaattinen huuhtelu	Lämmönvaihdin puhdistuu automaattisesti. Älä vedä kondenssivesisäiliötä pois paikaltaan näytössä näkyvän toimenpiteen aikana äläkä keskeytä ohjelmaa.
	Huuhdelutoiminnon näyttö	
CR-E	Kevyt laitehuolto	Tämä ei ole vika. Kun laitetta on käytetty jonkin aikaa, laite suosittelee automaattisesti tekemään kevyen laitehuollon. Suorita kevyt laitehuolto. → <i>Sivu 47</i>
	Laiteasetukset	Laiteasetusten muuttaminen → <i>Sivu 35</i>

Hot

CoolDown

Lämpötila voi kuivattaessa nousta korkeaksi. CoolDown-prosessi laskee lämpötilaa rummussa pyykin jäädyttämiseksi. Jos luukkua ei avata, CoolDown-prosessi käynnistyy seuraavissa tapauksissa automaattisesti 30 sekunnin kuluttua:

- pysäytät ohjelman tauon ajaksi
- keskeytät ohjelman

Laitetta voidaan käyttää edelleen CoolDown-prosessin aikana.

Huomautuksia











- Rumpu pyörii CoolDown-prosessin kuluessa edelleen myös laitteen taukotilassa.
- Älä muuta ohjelmaa CoolDown-prosessin kuluessa.
- Lämpötilan säätö voi kestää aina 10 minuuttiin saakka.







 Ohjelmataulukko

Ohjelma	Maksimitäyttömäärä
Ohjelman nimi Lyhyt kuvaus ohjelmasta ja/tai minkä tyyppisille tekstiileille se sopii.	suurin sallittu täyttömäärä tekstiilien kuivapainoon perustuen
 Puuvilla Kulutusta kestävät, valkopesun kestävät tekstiilit, jotka ovat puuvillaa tai pellavaa.	9 kg
Siliivät Tekstiilit, jotka ovat synteettistä materiaalia tai sekoitekuitua.	3,5 kg
Mix Sekalainen pyykki, jossa on puuvillaisia ja synteettisiä tekstiilejä.	3 kg
Alusasuk Hellävaraista käsittelyä vaativat, pesunkestävät alusasuk, jotka ovat esim. pitsiä, lycraa, satiinia tai sekoitekuituja.	1 kg
Villan viimeistely Konepesunkestävä villa tai villasekoitetta olevat tekstiilit.	0,5 kg
Huomautuksia <ul style="list-style-type: none"> ■ Tekstiilit tulevat pöyheiksi, mutta niitä ei kuivata. ■ Poista tekstiilit koneesta, kun ohjelma on päättynyt, ja anna niiden kuivua. 	
Kylmä ☹️ Aikaohjelma kaikille tekstiileille paitsi villalle ja silkille. Vähän käytettyjen vaatekappaleiden raikastamiseen tai tuulettamiseen.	3 kg
Huomautus: Voit mukauttaa ohjelman keston. → "Ohjelma-asetukset" sivulla 26	
Lämmin 😊 Aikaohjelma kaikille tekstiilityypeille paitsi silkille. Sopii esikuivatulle tai vain vähän kostealle pyykille ja monikerroksisten, paksujen tekstiilien jälkikuivaukseen.	3 kg
Huomautuksia <ul style="list-style-type: none"> ■ Kuivaa villa, urheilujalkineet ja pehmolelut vain villavaatekorissa. ■ Aikaohjatussa ohjelmassa pyykin jäännöskosteutta ei tunnisteta automaattisesti. Jos pyykki on kuivauksen jälkeen vielä liian kosteaa, toista ohjelma ja pidennä tarvittaessa ohjelman kesto. → "Ohjelma-asetukset" sivulla 26 	suurin sallittu täyttömäärä villalle/pehmoleluille korissa: 1 korillinen suurin sallittu täyttömäärä kengille korissa: 1 pari

Paidat	1,5 kg
Paidat/puserot, jotka ovat puuvillaa, pellavaa, synteettistä materiaalia tai sekoitekuitua.	
Huomautus: Silitä pyykki kuivauksen jälkeen tai ripusta se kuivumaan. Jäännös-kosteus jakautuu silloin tasaisesti.	
Peitot	2,5 kg
Synteettisillä kuiduilla täytetyt tekstiilit, tyynyt, täkit tai päiväpeitteet.	
Huomautus: Kuivata suurikokoiset tekstiilit yksitellen. Noudata hoitomerkin- töjä.	
Untuvatyynt	1 tyyny
Höyhentyynyt tai synteettisellä materiaalilla täytetyt tyynyt.	
Huomautus: Ravistele höyhentyynyjä ohjelman päätyttyä, jotta täyte jakautuu ta- saisesti ja kosteus pääsee haihtumaan. Käynnistä ohjelma tarvittaessa uudelleen.	
Outdoor	1 kpl
Ulkoilu- ja vapaa-ajan asut, joissa on kalvomateriaalia, ja vettä hylkivät tekstiilit.	
Pyyhkeet	6 kg
Kulutusta kestävä puuvillaiset pyyheliinat ja kylpytakit.	
Superpika 40'	2 kg
Sekalainen pyykki, jossa synteettisiä tekstiilejä ja kevyttä puuvillaa.	
Hygienia	4 kg
Kulutusta kestävä tekstiilit.	
Huomautus: Ohjelmassa käytetään korkeampia lämpötiloja. Sopii erityisesti taval- lista suurempien hygieniavaatimusten täyttämiseen.	

P+ Ohjelma-asetukset

Valitsimet	Näytöt	Selostukset ja ohjeet
<p>Huomautus: Eräitä valitsimia ja niiden toimintoja ei voida aktivoida kaikissa ohjelmissa. Aktivoidut asetukset näytössä erityisen kirkkaasti korostettuina. Voit muuttaa tai deaktivoida aktivoidut asetukset painamalla uudelleen kyseistä valitsinta näytössä.</p>		
Kuivaustavoite :		Valitse kuivaustavoite kuivattavan pyykin mukaan.
 (Kaappikuiva plus)		Vaikeasti kuivuvat monikerrokset, paksut tekstiilit.
 (Kaappikuiva)		Normaali, yksikerroksinen pyykki.
 (Silityskuiva)		Normaali yksikerroksinen pyykki, jonka halutaan olevan kuivauksen jälkeen kosteaa ja sopivan silitykseen tai ripustettavaksi kuivumaan.
Säädä kuivausaste	+1 +2 +3	<p>Jos pyykki on kuivauksen jälkeen liian kosteaa, voit muuttaa kuivaustavoitteen kuivausastetta ja nostaa sitä vaiheittain +1 - +3. Tämä pidentää ohjelman kestoa lämpötilan pysyessä samana.</p> <p>Paina useita kertoja kuivaustavoitetta, kuten esim.  (Silityskuiva), kunnes haluamasi kuivausaste +1, +2, +3 näkyy näytössä.</p> <p>Jos olet muuttanut kuivausastetta tietylle kuivaustavoitteelle, asetukset pysyvät muistissa tätä ohjelmaa varten myös kuivausrummun pois päältä kytkemisen jälkeen.</p>
 (Ajastus)	→ 0.5 - 24	<p>Ajastusajan avulla voit ennen ohjelman käynnistämistä määrittää, milloin haluat ohjelman päättyvän. Näin voit viivästyttää ohjelman päättymistä enintään 24 tuntia:</p> <ol style="list-style-type: none"> 1. Aseta ohjelma. Näytössä näkyy asetetun ohjelman kesto, esim. 00:45 (tunnit:minuutit). 2. Paina  (Ajastus). Huomautus: Valitsimilla + ja — voit muuttaa asetuksia. 3. Paina  (Käynnistys/Tauko). Ajastusaika on aktivoitu. Valittu ajastusaika, esim. → 08:45, näkyy ennen ohjelman käynnistymistä näytössä ja ajastin laskee tätä aikaa alaspäin, kunnes kuivausohjelma käynnistyy. Sitten näytössä näkyy ohjelman kesto. <p>Huomautus: Ohjelman kesto sisältyy ajastusaikaan.</p>
	esim. 0 : 40	<p>Kuivausaika aikaohjelmille voidaan pidentää enintään 3 tuntiin ja 30 minuuttiin 10-minuutin välein.</p> <p>Huomautus: Valitsimilla + ja — voit muuttaa asetuksia.</p>

<p> 60 min (Rypistymisestä 60 min)</p> <p> 120 min (Rypistymisestä 120 min)</p>	<p></p> <p>Rumpu pyörittää pyykkiä kuivauksen jälkeen säännöllisin välein rypistymisen estämiseksi. Voit aktivoida rypistymisestä 60 minuutiksi (valitsemalla  60 min (Rypistymisestä 60 min)) tai 120 minuutiksi (valitsemalla  120 min (Rypistymisestä 120 min)) tai deaktivoida toiminnon.</p>
<p> (Varovainen kuivaus)</p>	<p>Matalampi lämpötila hellävaraista käsittelyä vaativille tekstiileille, kuten esim. polyakryyli tai elastaani, voi pidentää kuivauksen kestoa.</p>
<p>☆ (Suosikkiohjelma)</p>	<p>Valitsimella ☆ (Suosikkiohjelma) voit tallentaa ja aktivoida ohjelman yksilöllisillä ohjelma-asetuksilla.</p> <p>Suosikkiohjelman tallennus tai korvaaminen:</p> <ol style="list-style-type: none"> 1. Aseta haluamasi ohjelma. Ohjelma-asetukset näkyvät näytössä. 2. Mukauta halutessasi ohjelma-asetuksia. 3. Paina ☆ (Suosikkiohjelma) 3 sekunnin ajan. <p>Suosikkiohjelma on tallennettu yksilöllisillä ohjelma-asetuksilla.</p> <p>Huomautus: Valitut asetukset pysyvät muistissa myös, kun laite kytketään pois päältä.</p> <p>Suosikkiohjelman aktivointi:</p> <ol style="list-style-type: none"> 1. Kytke laite päälle painamalla ①. 2. Paina ☆ (Suosikkiohjelma). <p>Suosikkiohjelma on aktivoitu yksilöllisillä ohjelma-asetuksilla.</p>



Pyykki

Pyykin esivalmistelu



Varoitus

Räjähdyksen-/tulipalovaara!

Tietyt esineet voivat syttyä palamaan kuivauksen aikana tai aiheuttaa jopa laitteen syttymisen tai räjähtämisen. Poista mahdolliset sytyttimet ja tulitikut vaatteiden taskuista.

Huomio!

Rummun ja tekstiilien vauriot

Rumpu ja tekstiilit voivat vaurioitua laitetta käytettäessä, jos tekstiilien taskuihin jää esineitä. Poista kaikki esineet kuten esim. metalliosat, tekstiilien taskuista.

Esivalmistele pyykki seuraavasti:

- Sido kangasvyöt, esiliinannauhat yms. yhteen tai käytä pesupussia.
- Sulje vetoketjut, hakaset, nepparit ja napit. Napita isot tekstiilit kuten tyynynpäälliset ja pussilakanat.
- Kuivaa pienet tekstiilit, esimerkiksi vauvan sukat, aina yhdessä isompien tekstiilien kuten pyyhkeiden kanssa.
- Käytä yksittäisille vaatekappaleille aikaohjattua ohjelmaa.
- Neulotut tekstiilit, kuten T-paidat ja trikoovaatteet, kutistuvat usein ensimmäisessä rumpukuivauksessa. Käytä hellävaraista ohjelmaa.
- Älä kuivaa siliäviä tekstiilejä liikaa. Liika kuivaaminen lisää pyykin rypistymistä.

- Eräät pesu- ja hoitoaineet kuten tärkki tai huuhteluaine sisältävät hiukkasia, jotka voivat tarttua kosteustunnistimen pintaan. Tämä voi haitata tunnistimen toimintaa ja heikentää siten kuivaustulosta.

Huomautuksia

- Annostele pesu- ja hoitoaineet kuivattavan pyykin pesun yhteydessä valmistajan ohjeiden mukaan.
- Puhdista kosteustunnistin säännöllisesti → *Sivu 41*.

Pyykin lajittelu

Huomautus: Laita pyykki yksitellen laitteeseen. Vältä pyykkikääröjä, jotta kuivaustulos on hyvä.

Huomio!

Kuivausrumpu tai tekstiilit voivat vaurioitua

Rumpukuivaukseen soveltumaton pyykki voi kuivattaessa vaurioittaa laitetta ja pyykkiä. Lajittele pyykki ennen kuivausta hoito-ohjamerkinnän mukaan:

- Soveltuu rumpukuivaukseen
- Rumpukuivaus normaalissa lämpötilassa
- Rumpukuivaus matalassa lämpötilassa
- Ei sovellu rumpukuivaukseen

Ota kuitattavaa pyykkiä lajitellessasi huomioon seuraavat seikat:

- Kuivaa yhdessä vain samaa kangaslaatua olevaa ja samantyyppistä pyykkiä, jotta kuivaustulos on tasainen. Jos kuivaat ohuita, paksuja tai monikerroksisia tekstiilejä samanaikaisesti, ne kuivuvat eri tavoin.
- Noudata kuivausohjelmien tekstiilejä koskevaa kuvausta.
→ "Ohjelmataulukko" sivulla 24

Huomautus: Jos pyykki tuntuu kuivauksen jälkeen liian kostealta, voit valita jälkikuivausta varten aikaohjelman.

Huomio!

Laitteen tai tekstiilien vauriot

Älä kuivaa seuraavia tekstiilejä laitteessa:

- Liutinaineiden, vahan tai rasvan likaama pyykki.
- Pesemättömät tekstiilit.
- Ilmaa läpäisemättömät, esim. kumipinnoitetut tekstiilit.
- Hellävaraista käsittelyä vaativat tekstiilit, esim. silkki, synteettiset verhot.



Laitteen käyttö

Pyökin laittaminen rumpuun ja laitteen kytkeminen päälle

Huomautus: Laite on sijoitettava ja liitettävä asianmukaisesti. → *Sivu 13*

1. Pyökin esivalmistelu ja lajittelu.
2. Kytke laite päälle painamalla ①.

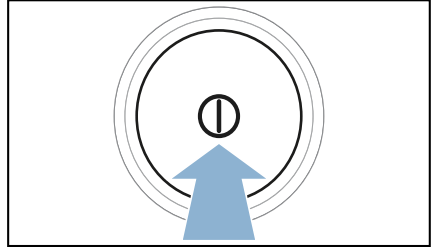

3. Avaa luukku.
Tarkasta, että rumpu on tyhjä.
Tyhjennä tarvittaessa.

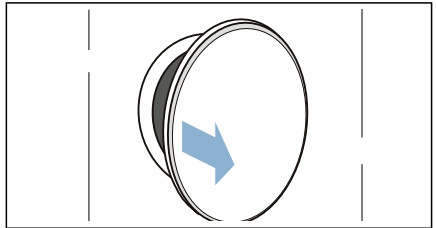

4. Aseta pyykki väljästi rumpuun.

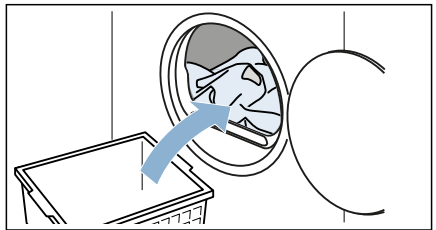

fi Laitteen käyttö

5. Sulje laitteen luukku.

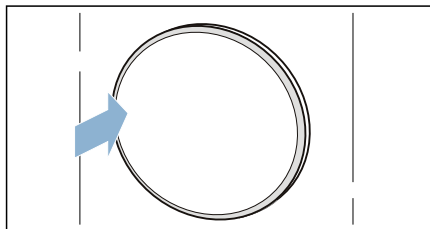

Huomio!

Laite tai tekstiilit voivat vaurioitua.

Varmista, että pyykkiä ei jää puristuksiin luukun väliin.

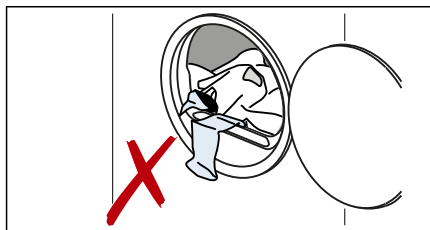

Huomautus: Laitteen rumpuun sytty valo, kun laite avataan, suljetaan ja ohjelma käynnistetään. Rummun sisävalo sammuu itsestään.

Ohjelman säätäminen

Huomautus: Jos olet aktivoinut lapsilukon, se on kytkettävä ensin pois päältä, jotta voit asettaa ohjelman.

→ *Sivu 34*

1. Aseta haluamasi ohjelma.

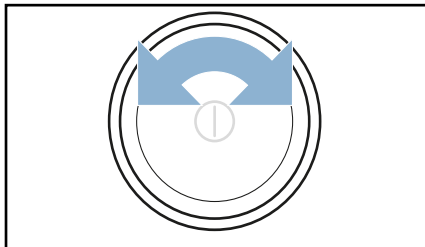

Näyttöön ilmestyvät ohjelma-asetukset.

2. Mukauta halutessasi ohjelma-asetuksia.

→ *"Ohjelma-asetukset" sivulla 26*

Ohjelman käynnistäminen

Paina  (Käynnistys/Tauko).

Huomautus: Jos haluat varmistaa, että kukaan ei muuta vahingossa ohjelman asetuksia, aktivoi lapsilukko.

→ *Sivu 34*



Ohjelmavaiheet

Ohjelman tila näkyy näytössä.

Huomautus: Kun ohjelma valitaan, näytössä näkyy kuivauksen arvioitu kesto aika suurimmalla sallitulla täyttömäärällä. Kuivauksen kuluessa kosteustunnistin määrittää pyykissä olevan jäännöskosteuden. Ohjelman kesto ja jäljellä olevan ajan näyttö muuttuu käytön aikana automaattisesti jäännöskosteuden mukaan (paitsi aikaohjelmissa).

Ohjelman muuttaminen tai pyykin lisääminen koneeseen

Kuivauksen kuluessa voit milloin tahansa poistaa pyykkiä koneesta, lisätä pyykkiä, valita toisen ohjelman tai muuttaa ohjelman asetuksia.

1. Avaa luukku tai paina valitsinta  (Käynnistys/Tauko) taukoa varten.
Huomautus: Kun CoolDown-prosessi on aktiivinen, rumpu pyörii edelleen myös taukotilassa. Voit keskeyttää CoolDown-prosessin milloin tahansa avaamalla luukun.
2. Lisää tai poista pyykkiä.
3. Valitse halutessasi toinen ohjelma tai toinen ohjelma-asetus.
→ "Ohjelmataulukko" sivulla 24
→ "Ohjelma-asetukset" sivulla 26
Huomautus: Älä muuta ohjelmaa CoolDown-prosessin kuluessa.
4. Sulje luukku.
5. Paina  (Käynnistys/Tauko).

Huomautus: Näytössä näkyvä ohjelman kesto päivittyy pyykkimäärästä ja jäännöskosteudesta riippuen. Näytössä näkyvät arvot voivat muuttua ohjelman tai täyttöasteen muutoksen jälkeen.

Ohjelman keskeyttäminen

Ohjelma voidaan keskeyttää milloin tahansa avaamalla luukku tai painamalla  (Käynnistys/Tauko).

Huomio!

Palovaara. Pyykki voi syttyä palamaan.

Jos keskeytät ohjelman, ota kaikki vaatekappaleet pois laitteesta ja levitä ne jäähtymään.

Ohjelman päätyminen

Näyttöön ilmestyy *End*.

Pyykin poistaminen ja laitteen kytkeminen pois päältä

1. Poista pyykki.

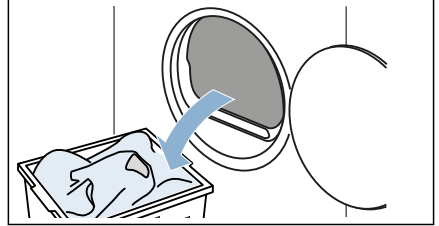

2. Kytke laite pois päältä painamalla .

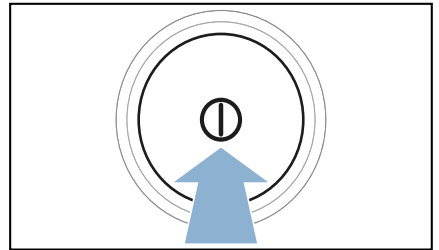

Kondenssivesisäiliön tyhjennys

Laitteeseen kertyy kuivauksen aikana kondenssivettä.

Jos käytössä ei ole poistovesiletkua, kondenssivesi kertyy laitteen kondenssivesisäiliöön. Tässä tapauksessa on kondenssivesisäiliö tyhjennettävä jokaisen kuivauksen jälkeen ja tämän lisäksi, jos säiliö täyttyy sitä ennen kuivauksen aikana.

1. Vedä kondenssivesisäiliö vaakatasossa ulos.

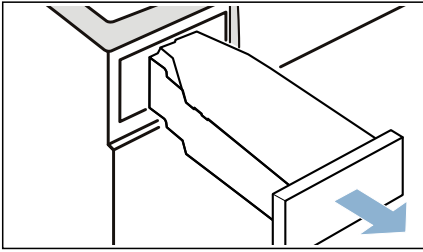

2. Kaada kondenssivesi pois.

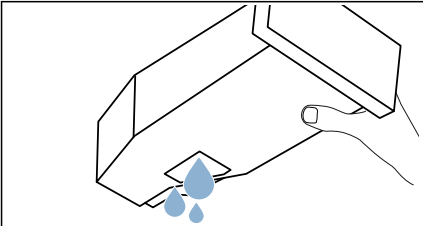

Huomio!

Terveydelliset vaarat aineelliset vauriot mahdollisia

Kondenssivesi ei ole juomavettä; siinä voi olla nukkaa. Likainen kondenssivesi voi olla terveydelle vaarallista tai aiheuttaa aineellisia vaurioita. Älä juo vettä tai käytä sitä muihin tarkoituksiin.

3. Työnnä kondenssivesisäiliö paikalleen tuntuvaan lukitukseen saakka.

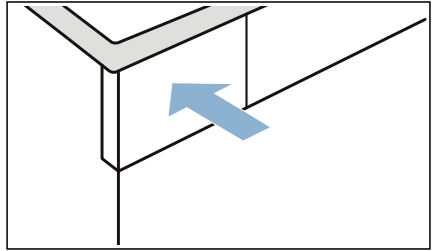

Huomautus: Kondenssivesisäiliössä oleva sihti suodattaa kondenssiveden, jota käytetään laitteen automaattiseen puhdistukseen. Sihti puhdistuu kondenssiveden tyhjennyksen myötä. Tarkasta sihti säännöllisesti, onko sihdissä kertymiä ja poista ne tarvittaessa.

→ "Kondenssivesisäiliön sihdin puhdistus" sivulla 41

Nukan poistaminen

Huomautus: Pyykistä irtoava nöyhtä ja hiukset kertyvät kuivauksen aikana nukkasiihiin. Tukkeutunut tai likaantunut nukkasiihti heikentää ilmanvirtausta eikä laite toimi silloin täydellä teholla. Likaantuneet nukkasiihdit lisäävät sähkönkulutusta ja pidentävät kuivausaikaa.

Puhdista nukkasiihti jokaisen kuivauksen jälkeen:

1. Avaa luukku ja poista kaikki nukka luukusta.
2. Vedä kaksiosainen nukkasiihti pois paikaltaan.

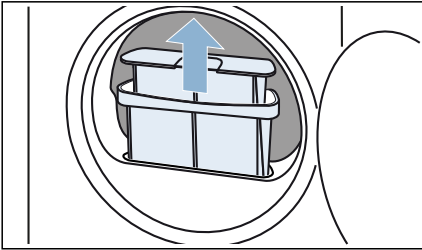

3. Poista nukka nukkasiihdin syvennyksestä. Varmista, että nukkaa ei putoa avoimeen kuituun.

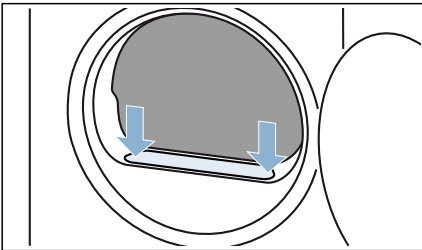

4. Vedä kaksiosaisen nukkasiihdin osat irti toisistaan.

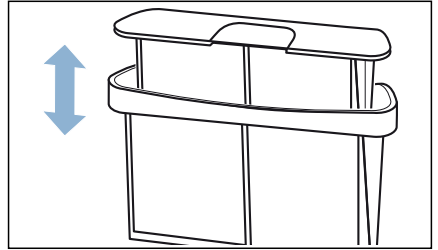

5. Käännä molemmat siihdit auki.

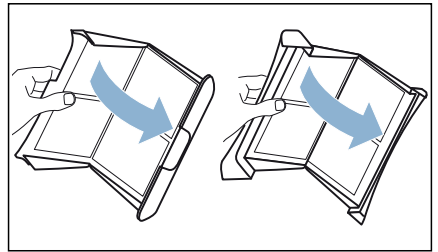

6. Poista kaikki nukka molemmista siihdeistä.

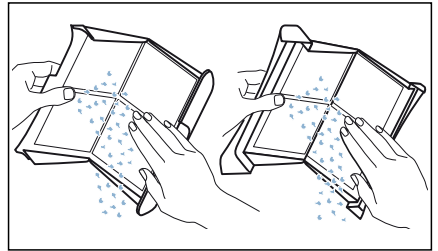

7. Huuhdo nukka pois lämpimän juoksevan veden alla.

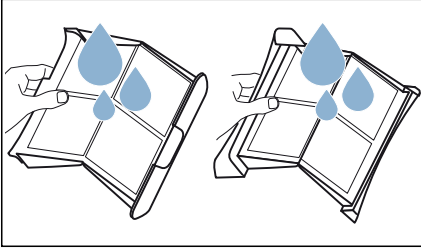

8. Kuivaa nukkasihdit, käännä ne kiinni ja aseta takaisin paikalleen.

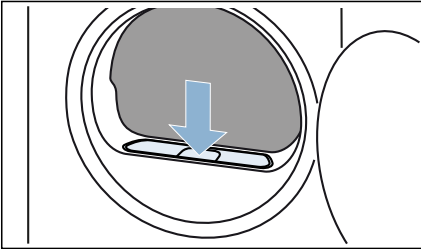

Huomio!

Aineellisten vahinkojen/ laitevaurioiden vaara

Jos käytät laitetta ilman nukanerotinta (siis nukkasuodatinta, nukan kerääjää, laitteen varusteista riippuen) tai jos nukanerotin on epätäydellinen tai rikki, seurauksena voi olla laitevaurioita. Älä käytä laitetta ilman nukanerotinta tai jos nukanerotin on epätäydellinen tai rikki.



Laiteasetukset

Voit aktivoida/deaktivoida laiteasetukset suoraan tai muuttaa laiteasetuksia kohdassa .

Lapsilukko

Aktivoimalla lapsilukon estät ohjauspaneelin tahattoman käytön.

Lapsilukon aktivointi/deaktivointi:

- Paina  **3 sec (Lapsilukko)** 3 sekuntia.

Huomautus: Lapsilukko pysyy aktivoituna myös, kun laite kytketään pois päältä. Jotta ohjauspaneelia voidaan käyttää laitteen päälle kytkemisen jälkeen, lapsilukko on deaktivoitava.

Hiljainen kuivaus

Aktivoimalla toiminnon  (Hiljainen kuivaus) käytät laitetta ilman kuuluvia valitsin- ja huomautussignaaleja.

Hiljaisen kuivauksen aktivointi/ deaktivointi:

- Paina  (Hiljainen kuivaus).

Laitteen valitsin- ja huomautussignaalit on aktivoitu/deaktivoitu.

Laiteasetusten muuttaminen



Valitsimella  voit muuttaa seuraavia laiteasetuksia:

- Valitsinsignaalin äänenvoimakkuus
- Näytön kirkkaus
- Huomautussignaalin äänenvoimakkuus (esim. ohjelman päättyessä)

Hae  **näyttöön seuraavasti:**

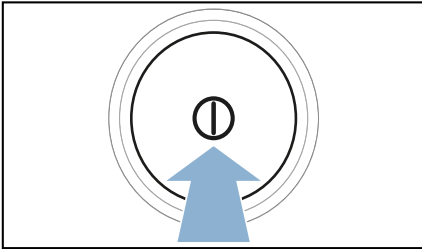
1. Kytke laite päälle painamalla .





2. Paina  (Hiljainen kuivaus) 3 sekunnin ajan.
 näkyy näytössä.

Voit nyt muuttaa laiteasetuksia.

Valitsinsignaalin äänenvoimakkuuden muuttaminen

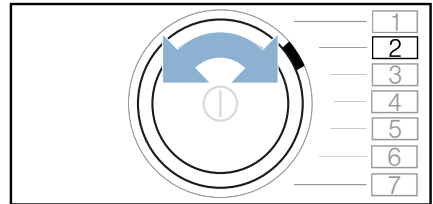
1. Aseta ohjelma kohtaan 2.



Näyttöön ilmestyy  ja ajankohtainen säätöarvo.

2. Paina **+**, kunnes haluamasi asetusarvo ilmestyy näyttöön.

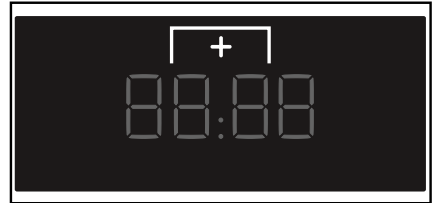

Asetukset:

- 0 pois
- 1 vähäinen
- 2 keskimääräinen
- 3 korkea
- 4 hyvin korkea

3. Muuta muita laiteasetuksia tai tallenna laiteasetukset ja lopeta.

Näytön kirkkauten muuttaminen

1. Aseta ohjelma kohtaan 3.

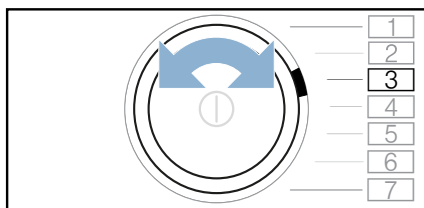

Näyttöön ilmestyy L ja ajankohtainen säätöarvo.

2. Paina +, kunnes haluamasi asetusarvo ilmestyy näyttöön.

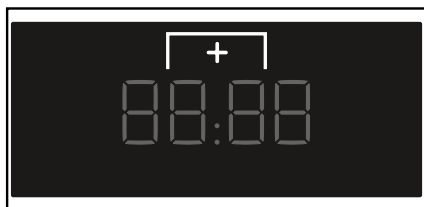

Asetukset:

- 1 vähäinen
- 2 keskimääräinen
- 3 korkea
- 4 hyvin korkea

3. Muuta muita laiteasetuksia tai tallenna laiteasetukset ja lopeta.

Huomautussignaalin äänenvoimakkuuden muuttaminen

1. Aseta ohjelma kohtaan 1.

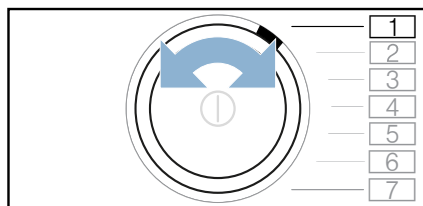

Näyttöön ilmestyy R ja ajankohtainen säätöarvo.

2. Paina +, kunnes haluamasi asetusarvo ilmestyy näyttöön.

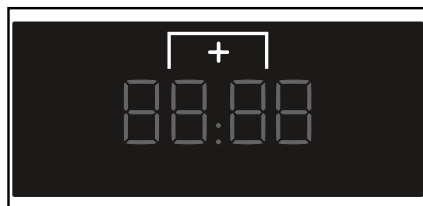

Asetukset:

- 0 pois
- 1 vähäinen
- 2 keskimääräinen
- 3 korkea
- 4 hyvin korkea

3. Muuta muita laiteasetuksia tai tallenna laiteasetukset ja lopeta.

Laiteasetusten tallennus ja lopetus

Tallenna laiteasetukset ja lopeta seuraavasti:

- Paina W (Hiljainen kuivaus) tai:
- Odota 10 sekuntia tai:
- Paina I kytkeäksesi laitteen pois päältä.

Huomautus: Valitut asetukset pysyvät muistissa myös, kun laite kytetään pois päältä.



Kondenssiveden poistaminen

Laitteeseen kertyy kuivauksen aikana kondenssivettä.

Käytä laitetta poistovesiletku liitettynä.

Jos käytössä ei ole poistovesiletkua, kondenssivesi kertyy laitteen kondenssivesisäiliöön. Tässä tapauksessa on kondenssivesisäiliö tyhjennettävä jokaisen kuivauksen jälkeen ja tämän lisäksi, jos säiliö täyttyy sitä ennen kuivauksen aikana.

Liitä poistovesiletku seuraavasti:

1. Poista varusteet rummusta.

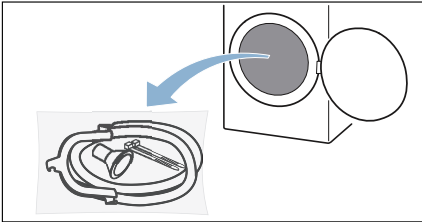

2. Poista kaikki osat pussista.

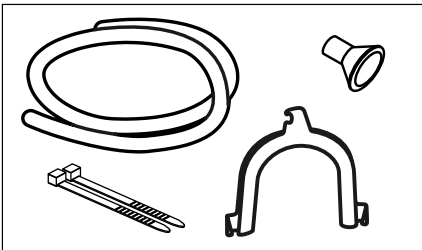

3. Irrota kondenssivesiletku pidikkeestä.

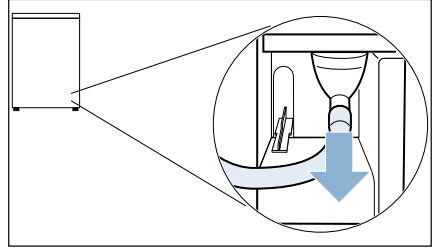

Huomautus: Kun laite toimitetaan, kondenssiveden poistoon tarkoitettu letku on kiinnitetty pidikkeeseen.

4. Aseta poistovesiletku säilytyspidikkeeseen.

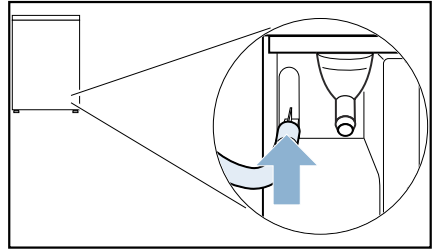

5. Ota varusteista poistovesiletku ja kiinnitä se vapaaseen liitäntään ja työnnä vasteeseen saakka.

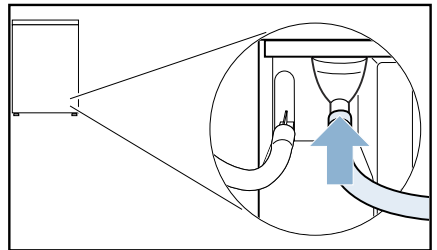

fi Kondenssiveden poistaminen

6. Kiinnitä poistovesiletkun toinen pää, liitäntäratkaisusta riippuen, jäljellä olevilla varusteilla.

Pesuallas:

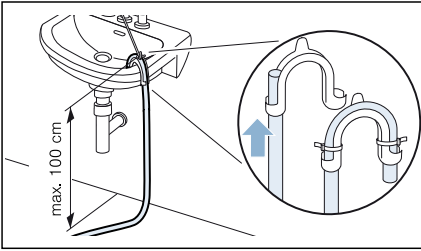

Hajulukko:

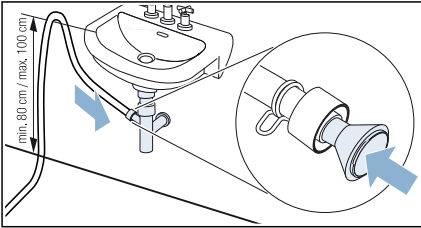

Liitäntäkohta on varmistettava letkunkiristimellä (kiinnitysmitta 12-22 mm, alan liikkeestä). Hajulukkoon liitettäessä on varmistettava, että poistovesiletku vietään vähintään 80 cm, kuitenkin enintään 100 cm korkeudelle.

Lattiakaivo:

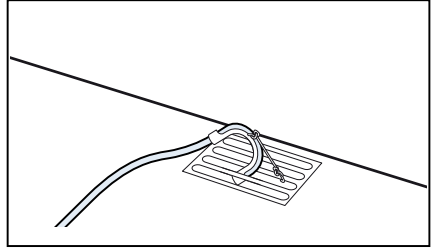

Huomio!

Vuoto tai ulos valuva vesi aiheuttaa vaurioita.

Varmista, että poistovesiletku ei pääse luiskahtamaan pois paikaltaan. Älä taita poistovesiletkua. Ota huomioon enintään 100 cm korkeusero sijoitusalan ja vedenpoistopisteen välillä.

Huomio!

Patoutunut vesi voi tulla imetyksi takaisin laitteeseen ja aiheuttaa vaurioita.

Tarkista, että vesi poistuu riittävän nopeasti. Poistoviemäri ei saa olla suljettu tai tukossa.

7. Vedä kondenssivesisäiliö vaakatasossa pois paikaltaan ja tyhjennä se.

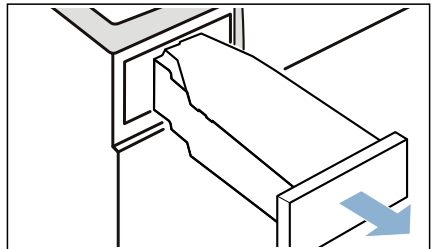

8. Käännä kondenssivesisäiliötä 180° alassuun ja poista paikallaan oleva tulppa.

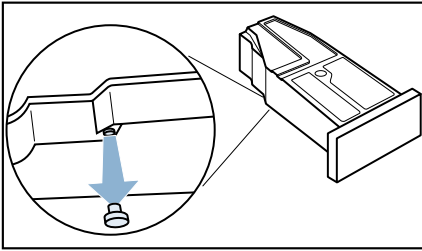

9. Käännä kondenssivesisäiliötä taas 180° ja aseta tulppa kondenssivesisäiliön yläpinnalla olevaan syvennykseen.

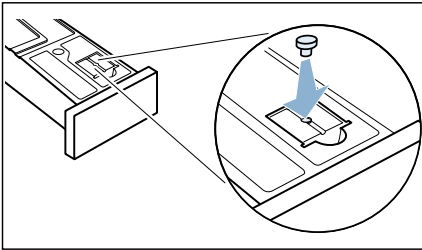

10. Vedä suodatin pois lukituksestaan.

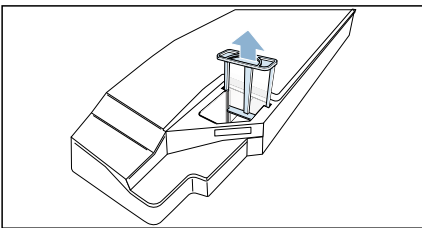

11. Aseta suodatin kondenssivesisäiliössä olevaan syvennykseen.

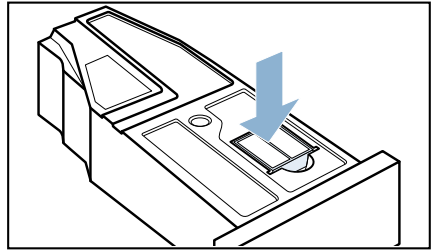

12. Työnnä kondenssivesisäiliö paikalleen lukitukseen saakka.

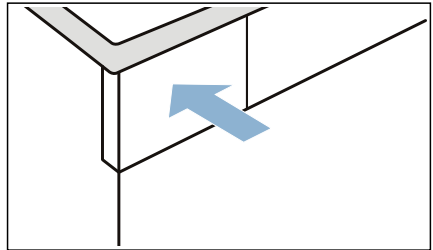

Kondenssivesi johdetaan nyt poistoletkun kautta viemäriin tai pesualtaaseen.

Huomautus: Jos haluat johtaa kondenssiveden taas kondenssivesisäiliöön, tee nämä vaiheet käänteisessä järjestyksessä.

Huomio! **Esine- ja laitevauriot**

Kun kondenssivesi johdetaan kondenssivesisäiliöön, nestettä voi valua ulos liitännästä ja aiheuttaa esinevaurioita. Kiinnitä ennen laitteen käyttöä kondenssivesiletku liitännään.



Puhdistus ja huolto

Laitteen puhdistus

Varoitus **Hengenvaara!**

Laitte toimii sähköllä. Jännitteisten komponenttien koskettaminen aiheuttaa sähköiskun vaaran. Ota sen tähden huomioon seuraavaa:

- Kytke laite pois päältä. Katkaise laitteesta virta (irrota laitteen verkkopistoke pistorasiasta).
- Älä koske virtajohtoon märillä käsillä.
- Kun irrotat verkkopistokkeen pistorasiasta, vedä aina pistokkeesta äläkä verkkojohdosta. Muutoin verkkojohto voi vaurioitua.
- Älä tee laitteeseen tai sen ominaisuuksiin mitään teknisiä muutoksia.
- Laitteen korjaustöitä ja muita vastaavia toimenpiteitä saa tehdä ainoastaan huoltopalvelumme edustaja tai sähköasentaja. Sama koskee laitteen verkkojohdon vaihtoa (tarvittaessa).
- Varaosana myytäviä verkkojohtoja voi tilata asiakaspalvelustamme.

Varoitus **Myrkytysvaara!**

Liuottimia sisältävistä puhdistusaineista, kuten rasvanpoistoaineesta, voi vapautua ilmaan myrkyllisiä höyryjä. Älä käytä liuottimia sisältäviä puhdistusaineita.

Varoitus

Sähköiskun/aineellisten vahinkojen/laitevaurioiden vaara!

Jos laitteeseen pääsee kosteutta, seurauksena voi olla oikosulku. Älä käytä paine- tai höyrypesuria, vesiletkeä tai ruiskupistoolia laitteen puhdistukseen.

Huomio! **Aineellisten vahinkojen/laitevaurioiden vaara**

Tahrannoistoaaineet ja pyykin esikäsitteilyyn tarkoitettut aineet (esimerkiksi tahrannoistoaaineet, esikäsitteleysuihkeet jne.) voivat aiheuttaa vaurioita, jos ne joutuvat kosketuksiin laitteen pintojen kanssa. Ota sen tähden huomioon seuraavaa:

- Huolehdi siitä, etteivät kyseiset aineet joudu kosketuksiin laitteen pintojen kanssa.
- Puhdista laite pelkällä vedellä ja kostealla pehmeällä liinalla.
- Poista mahdolliset pesuaineet, suihkeet tai muut jäämät välittömästi.

Kosteustunnistimen puhdistus

Huomautus: Kosteustunnistin mittaa pyykin kosteusasteen. Pitkän käytön jälkeen kosteustunnistimen pintaan voi kertyä ohut kerros kalkkia tai pesu- ja hoitoaineiden jäämiä. Jäämät on poistettava säännöllisin välein, kuivaustulos voi muutoin heikentyä.

1. Avaa luukku.

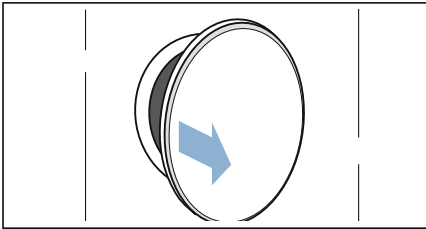

2. Puhdista kosteustunnistin karhealla sienellä.

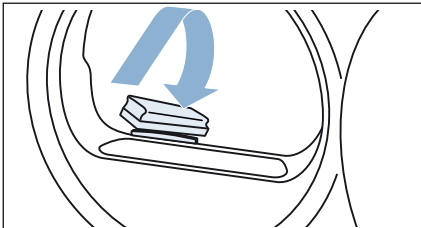

Huomio! **Kosteustunnistin voi vaurioitua.**

Kosteustunnistin on terästä. Älä puhdista tunnistinta hankausaineella tai teräsvillalla.

Kondenssivesisäiliön sihdin puhdistus

Huomautus: Kondenssivesisäiliössä oleva sihti puhdistaa kondenssiveden, jota käytetään laitteen automaattiseen puhdistukseen.

1. Vedä kondenssivesisäiliö vaakatasossa ulos.

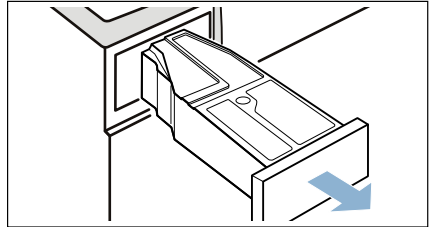

2. Kaada kondenssivesi pois.
3. Poista sihti.

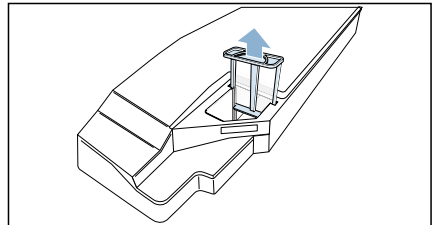

4. Puhdista sihti juoksevan lämpimän veden alla tai astianpesukoneessa.

fi Puhdistus ja huolto

5. Aseta sihti paikalleen tuntuvaan lukitukseen saakka.

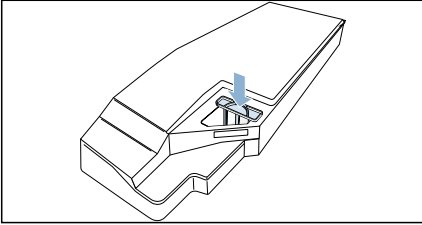

Huomio!

Jos sihti ei ole paikallaan, laitteeseen voi päästä nukkaa ja laite voi vaurioitua.

Käytä laitetta vain sihti paikalleen asetettuna.

6. Aseta kondenssivesisäiliö paikalleen tuntuvaan lukitukseen saakka.

Pohjaosan puhdistus

Voit puhdistaa laitteen pohjaosan, jos se on esimerkiksi nukkan likaama.

Huomautus: Anna laitteen jäähtyä käytön jälkeen noin 30 minuuttia ennen kuin aloitat puhdistuksen.

Puhdista pohjaosa seuraavasti:

1. Avaa huoltoluukku vetämällä sitä samanaikaisesti sivuista ylhäältä.

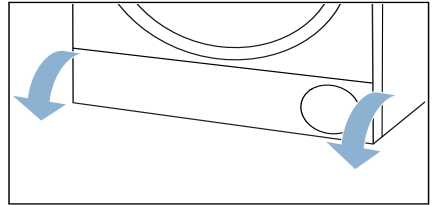

2. Puhdista huoltoluukku pehmeällä, kostealla liinalla.

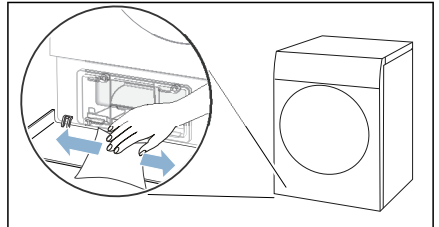

3. Vapauta lämmönvaihtimen kannen vipujen lukitus.

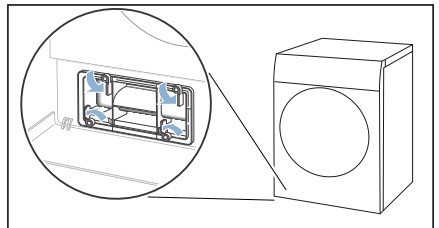

4. Vedä lämmönvaihtimen kansi kädensijasta pois paikaltaan.

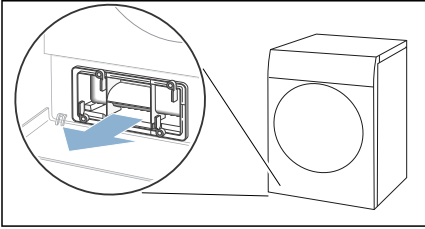

5. Puhdista lämmönvaihtimen kansi pehmeällä harjalla.

Huomautus: Varmista, että tiivisteeseen ei jää likaa.

6. Vedä sisäosa vaakatasossa pois laitteesta.

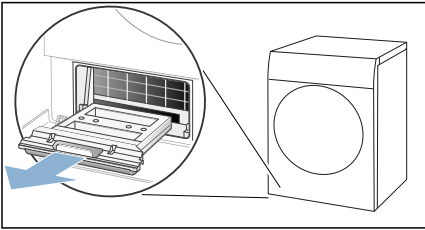

7. Huuhtele sisäosa juoksevan veden alla ja kuivaa.

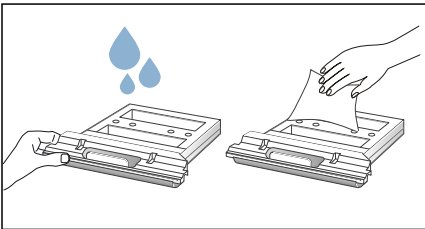

8. Puhdista laitteesta oleva aukko pehmeällä, kostealla liinalla.

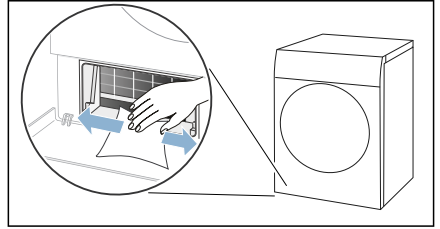

Huomautuksia

- Varo vaurioittamasta avointa lämmönvaihdinta.
- Lämmönvaihtimen puhdistaminen ei ole tarpeen, koska laitteessa on itsepuhdistustoiminto.

9. Työnnä sisäosa vaakatasossa paikalleen vasteeseen saakka.

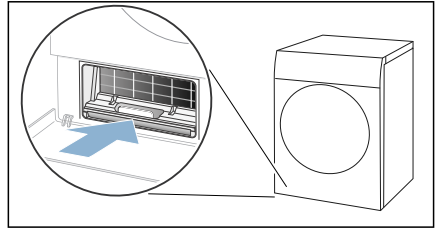

10. Työnnä lämmönvaihtimen kansi kädensijasta paikalleen.

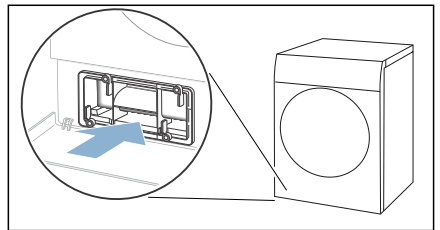

Huomautus: Voit työntää lämmönvaihtimen kannen paikalleen vain, kun sisäosa on laitteessa.

11. Lukitse lämmönvaihtimen kannen vivut.

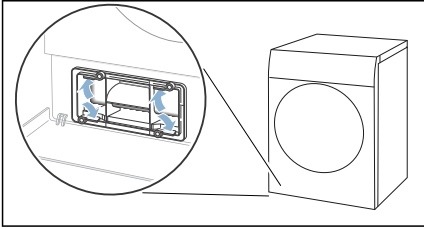

12. Sulje huoltoluukku.

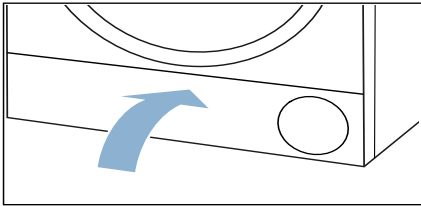

Näin olet puhdistanut laitteen pohjaosan.

Laitehuolto

Laitteessa on käytettävissä kevyt laitehuolto, jotta kuivaustulos pysyy optimaalisena, sekä tehokas laitehuolto, jolla vältetään mahdollinen epämiellyttävän hajun muodostuminen laitteessa pidemmän seisonta-ajan jälkeen. Ennen laitehuollon suorittamista on tehtävä esivalmistelut laitehuoltoon varten.

Varoitus **Palovamman vaara/esine- ja laitevauriot!**

Kiehuva tai kuuma vesi voi aiheuttaa vakavia palovammoja ja esine- ja laitevaurioita, jos sitä pääsee kaatumaan tai valumaan. Älä käytä kiehuvaa vettä tähän laitteeseen, sen rakenneosiin tai varusteisiin. Vältä ihokontaktia kuuman veden vai vesihöyryn kanssa.

Varoitus **Myrkytysvaara/aineellisten vahinkojen vaara!**

Kondenssivesi ei ole juomakelpoista, ja siinä olla nukkaa. Epäpuhtauksia sisältävä kondenssivesi voi olla terveydelle vaarallista ja aiheuttaa aineellisia vahinkoja. Älä niele vettä tai käytä sitä muuhun tarkoitukseen.

Laitteen huollon esivalmistelu

Laitteen esivalmistelu huoltoa varten

Laite on esivalmistettava **ennen** laitteen kevyen huollon tai tehohuollon suorittamista.

Esivalmistele laite huoltoa varten seuraavasti:

1. Poista pyykki.

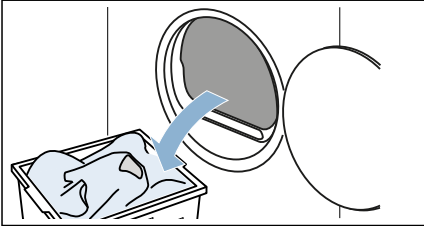

2. Puhdista nukkasiltti. → Sivu 33
3. Sulje luukku.
4. Vedä kondenssivesisäiliö vaakatasossa pois paikaltaan ja tyhjennä se.

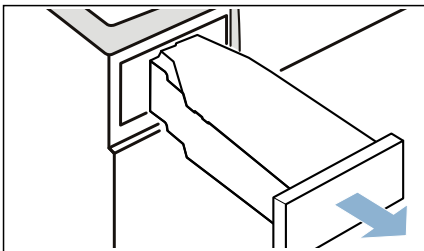

5. Kytke laite päälle painamalla ①.

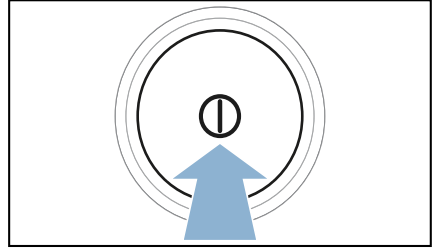

Laite on nyt esivalmisteltu laitehuoltoa varten.

Kondenssivesisäiliön esivalmistelu laitehuoltoa varten

Jos laitteen kondenssivesi poistetaan poistovesiletkun avulla, kondenssivesisäiliö on esivalmistettava **ennen** laitteen kevyen huollon tai tehohuollon suorittamista.

Esivalmistele kondenssivesisäiliö laitehuoltoa varten seuraavasti:

1. Poista suodatin kondenssivesisäiliön syvennyksestä.

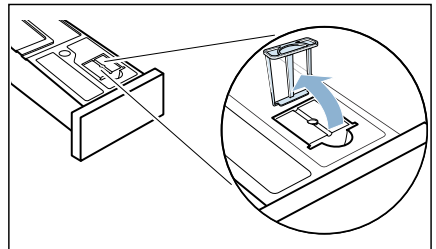

fi Laitehuolto

2. Poista paikallaan oleva tulppa kondenssivesisäiliön syvennyksestä.

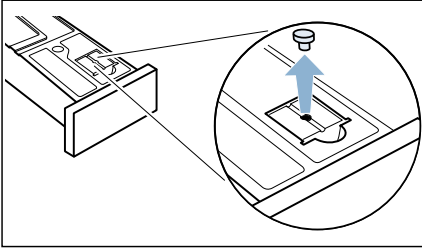

3. Käännä kondenssivesisäiliötä 180°, alapuoli ylöspäin, ja aseta tulppa paikalleen.

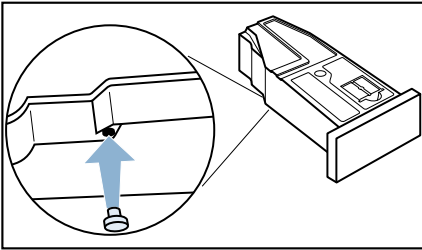

4. Aseta sihti paikalleen tuntuvaan lukitukseen saakka.

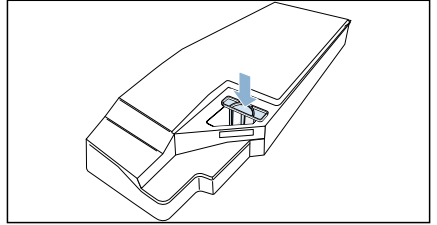

Huomio!

Jos sihti ei ole paikallaan, laitteeseen voi päästä nukkaa ja laite voi vaurioitua.

Käytä laitetta vain sihti paikalleen asetettuna.

Kondenssivesisäiliö on nyt esivalmisteltu laitehuoltoa varten.

Huomautus: Jos laitteen kondenssivesi poistetaan poistovesiletkun avulla, tee nämä vaiheet laitteen kevyen huollon tai tehohuollon **jälkeen** päinvastaisessa järjestyksessä.

Kevyen laitehuollon suorittaminen

Voit tehdä laitteelle kevyen huollon, jotta kuivaustulokset pysyvät optimaalisina.

Huomautus: Kun laitetta on käytetty jonkin aikaa, laite suosittelee automaattisesti tekemään kevyen laitehuollon. Tällöin näyttöön ilmestyy **CR-E** 5 sekunnin ajaksi ennen ohjelman käynnistymistä ja ohjelman päättymisen. Tämä huomautus ilmestyy näyttöön uudelleen, kunnes olet suorittanut kevyen laitehuollon.

Suorita laitehuolto seuraavasti:

1. Esivalmistele laitehuolto. → *Sivu 45*
2. Aseta ohjelma kohtaan 1.

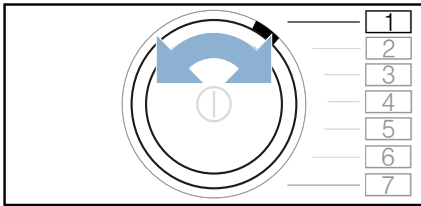

3. Paina  (Silityskuiva) ja pidä painettuna, samalla:
4. Aseta ohjelma kohtaan 4.

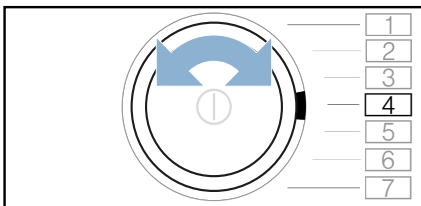

Näyttöön ilmestyvät vuorotellen **CP** ja ohjelman kesto.

5. Kaada noin 1 ½ litra lämmintä vesijohtovettä kondenssivesisäiliöön.

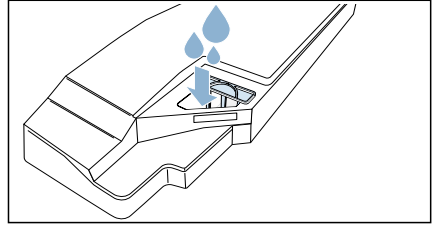

Huomautus: Pidä täysi kondenssivesisäiliö koko ajan vaakatasossa, jotta nestettä ei pääse valumaan ulos.

6. Työnnä kondenssivesisäiliö paikalleen lukitukseen saakka.

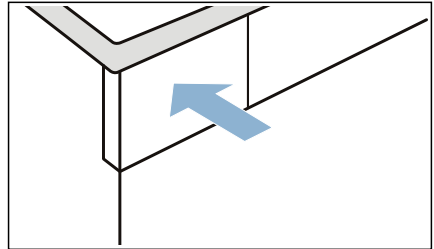

7. Paina  (Käynnistys/Tauko). Laitehuolto käynnistyy ja kuulet äänimerkin.

- Laitehuollon päätyttyä näyttöön ilmestyy **End** ja kuulet äänimerkin.
8. Vedä kondenssivesisäiliö vaakatasossa pois paikaltaan ja tyhjennä se.

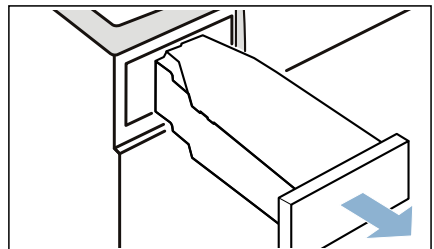

9. Työnnä kondenssivesisäiliö paikalleen lukitukseen saakka.

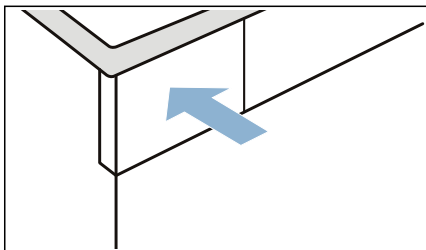

10. Kytke laite pois päältä painamalla ①.

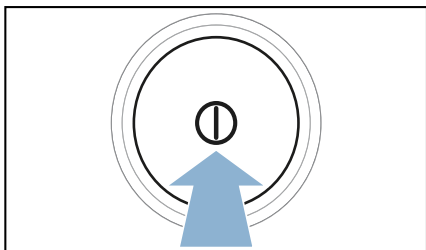

Näin olet suorittanut laitehuollon.

Laitteen tehohoillon suorittaminen

Jos laite on ollut käyttämättömänä pidemmän aikaa, yli kuukauden ajan, laitteelle on hyvä tehdä tehohoito. Siten vältetään mahdollinen epämiellyttävän hajun muodostuminen laitteessa.

Huomautuksia

- Laitteen tehohoito kestää noin 4 tuntia. Toiminta-aika voi pidentyä, jos et tee ohjelman kuluessa tarvittavia toimenpiteitä välittömästi.
- Laitteen tehohoitoa ei ole hyvä keskeyttää ohjelman käynnistymisen jälkeen.
- Laitteen tehohoitoa varten tarvitset laitteen alkuperäistä hoitoainetta, jota voit tilata huoltopalvelusta varaosanumerolla: **00311829**. Kaikkien maiden yhteystiedot löydät oheisesta huoltoliikeluettelosta.

Varoitus

Henkilövahinkojen/aineellisten vahinkojen/laitteaurioiden vaara!

Muiden merkkien toimittamien varaosien ja lisävarusteiden käyttö on vaarallista: seurauksena voi olla henkilövahinkoja, aineellisia vahinkoja tai laiteaurioita. Käytä turvallisuusyistä vain alkuperäisiä varaosia ja lisävarusteita.

Huomio!

Aineellisten vahinkojen/laitteaurioiden vaara

Jos annostelet laitteeseen virheellisen määrän pesu-, huuhtelu- tai tahrannoistainetta, seurauksena voi olla aineellisia vahinkoja tai laiteaurioita. Käytä pesu-/huuhtelu-/tahrannoistainetta valmistajan ohjeiden mukaan.

Suorita laitehuolto seuraavasti:

1. Esivalmistele laitehuolto. → *Sivu 45*
2. Aseta ohjelma kohtaan 1.

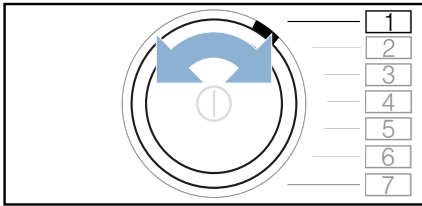

3. Paina  (Silityskuiva) ja pidä painettuna, samalla:
4. Aseta ohjelma kohtaan 4.

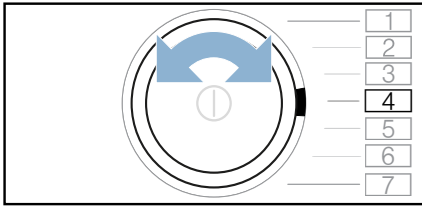

Näyttöön ilmestyvät vuorotellen **CP1** ja ohjelman kesto.

5. Paina +.

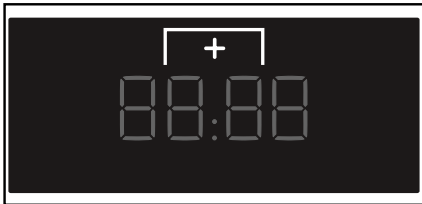

Näyttöön ilmestyvät vuorotellen **CP2** ja ohjelman kesto.

6. Vedä kondenssivesisäiliö vaakatasossa pois paikaltaan ja tyhjennä se.

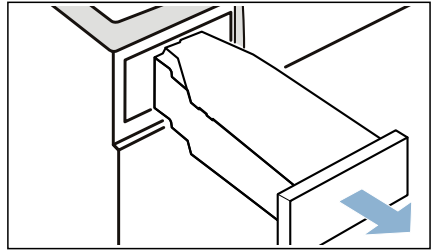

7. Kaada pullollinen alkuperäistä laitteen hoitoainetta ja noin 1 ½ litra lämmintä vesijohtovettä kondenssivesisäiliöön.

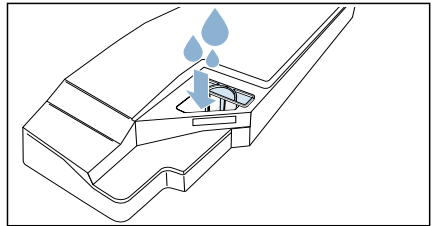

Huomautus: Pidä täysi kondenssivesisäiliö koko ajan vaakatasossa, jotta nestettä ei pääse valumaan ulos.

8. Työnnä kondenssivesisäiliö paikalleen lukitukseen saakka.

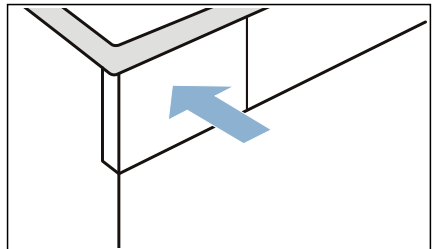

fi Laitehuolto

9. Paina ▷ (Käynnistys/Tauko).
Laitehuolto käynnistyy ja kuulet
äänimerkin.

Jonkin ajan kuluttua laitehuolto pysähtyy
ja näytössä vilkkuu jäljellä oleva
ohjelman kesto.

10. Vedä kondenssivesisäiliö
vaakatasossa pois paikaltaan ja
tyhjennä se.

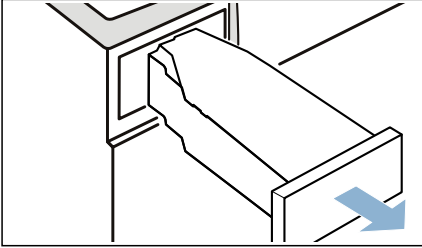

11. Kaada noin 1 ½ litra lämmintä
vesijohtovettä kondenssivesisäiliöön.

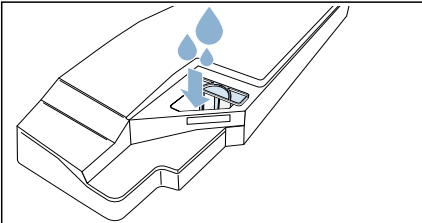

Huomautus: Pidä täysi
kondenssivesisäiliö koko ajan
vaakatasossa, jotta nestettä ei pääse
valumaan ulos.

12. Kallista kondenssivesisäiliötä
varovasti vaakatasossa ja tyhjennä
kondenssivesisäiliö, jotta
alkuperäisen hoitoaineen jäämät
huuhtoutuvat pois.

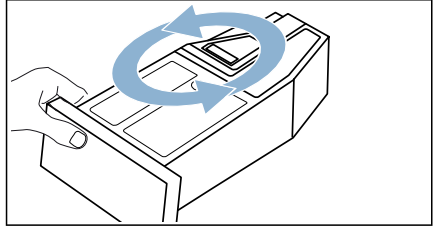

13. Kaada toinen noin 1 ½ litra lämmintä
vesijohtovettä kondenssivesisäiliöön.

14. Työnnä kondenssivesisäiliö
paikalleen lukitukseen saakka.

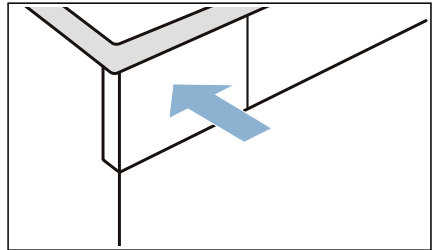

15. Paina ▷ (Käynnistys/Tauko).
Laitehuolto jatkuu.

Laitehuollon päätyttyä näyttöön
ilmestyy *End* ja kuulet äänimerkin.

16. Tyhjennä kondenssivesisäiliö
uudelleen.

17. Työnnä kondenssivesisäiliö paikalleen lukitukseen saakka.

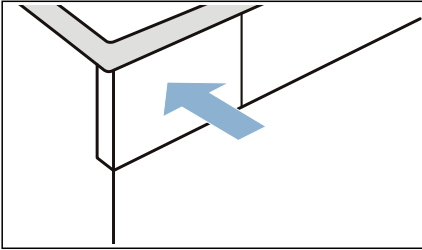

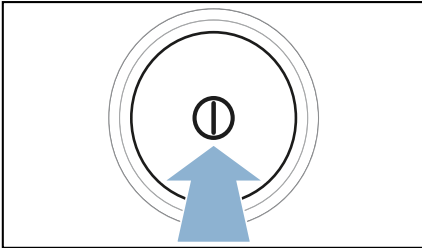

18. Kytke laite pois päältä painamalla ①



Näin olet suorittanut laitehuollon.

Aputoimenpiteitä

Häiriöt	Syy/aputoimenpide
Laite ei käynnisty.	Tarkista verkkopistoke ja sulakkeet.
Rypistyminen.	<ul style="list-style-type: none"> ■ Täyttömäärä on ylitetty tai tekstiilityypille on valittu väärä ohjelma. Ohjelma- taulukosta löydät kaikki tarvittavat tiedot. → <i>Sivu 24</i> ■ Poista pyykki rummusta heti kuivauksen jälkeen. Rypyyjä muodostuu, kun pyykki jää rumpuun.
Laitteesta valuu vettä.	<ul style="list-style-type: none"> ■ Laite saattaa olla asennettu vinoon. Suorista laite. ■ Varmista, että pohjaosassa: <ul style="list-style-type: none"> - lämmönvaihtimen kansi on lukittu kunnolla paikalleen. - lämmönvaihtimen kannen tiiviste ei ole likainen. → <i>Sivu 42</i> ■ Jos laitteeseen on asennettu valinnainen poistovesiletku*, varmista, että poistovesiletku on liitetty oikein. → <i>Sivu 37</i>
Ohjelman keston näyttö muuttuu kuivauksen aikana.	Tämä ei ole vika. Kosteustunnistin määrittää pyykissä olevan jäännöskosteuden ja sovittaa ohjelman keston sen mukaisesti (paitsi aikaohjelmissa).
Pyykki ei kuivu kunnolla tai on vielä liian kosteaa.	<ul style="list-style-type: none"> ■ Lämmin pyykki tuntuu ohjelman päätyttyä kosteammalta kuin se todella on. Levitä pyykki kuivumaan ja anna sen jäähtyä. ■ Mukauta kuivaustavoitetta tai kuivausastetta. Tämä pidentää kuivausaikaa lämpötilan pysyessä samana. ■ Valitse kosteaksi jääneen pyykin jälkikuivauksen aikaohjelma. ■ Valitse aikaohjelma pienelle täyttömäärälle. ■ Älä ylitä ohjelman suurinta sallittua täyttömäärää. → <i>Sivu 24</i> ■ Puhdista rummussa oleva kosteustunnistin. Tunnistimen pintaan voi kertyä ohut kerros kalkkia tai pesu- ja hoitoaineiden jäämiä, jotka haittaavat sen toimintaa. → <i>Sivu 41</i> ■ Kuivaus on keskeytynyt sähkökatkon, täyden kondenssivesisäiliön tai pisimmän sallitun kuivausajan ylittämisen takia. <p>Huomaus: Ota huomioon myös pyykkiä koskevat vihjeet. → <i>Sivu 28</i></p>
Ohjelma ei käynnisty	<p>Varmista, että</p> <ul style="list-style-type: none"> ■ luukku on kiinni. ■  3 sec (Lapsilukko) on deaktivoitu ■ olet painanut  (Käynnistys/Tauko) <p>Huomaus: Jos ohjelman päättymisaikaa on siirretty toiminnolla  (Ajastus), ohjelma käynnistyy myöhemmin.</p>

Kuivausaika liian pitkä.	<ul style="list-style-type: none"> ■ Nukka voi olla liannut laitteen. Tämä aiheuttaa pidemmän kuivausajan. Poista nukka. → <i>Sivu 33</i> ■ Nukka voi olla liannut lämmönvaihtimen. Suorita kevyt laitehuolto. → <i>Sivu 47</i> ■ Jos laitteen tuuletusaukko on tukossa tai siihen ei pääse vapaasti käsiksi, kuivausaika voi pidentyä. Pidä tuuletusaukko vapaana. ■ Jos ympäristön lämpötila on alle 15 °C tai yli 30 °C, kuivausaika voi pidentyä. ■ Huoneen riittämätön ilmanvaihto voi pidentää kuivausaikaa. Tuuleta huonetta riittävästi.
Laitteessa on epämiellyttävä haju	Suorita laitteen tehohoito. → <i>Sivu 48</i>
Kosteus nousee huoneessa.	Tuuleta huonetta riittävästi.
Epätavallisia ääniä kuivauksen aikana.	Kuivauksen yhteydessä kuuluu pumpun ja kompressorin aiheuttamia käytöstä johtuvia ääniä. Nämä eivät viittaa laitteen virhetoimintaan.
Laitte tuntuu kylmältä, vaikka kuivaus on käynnissä.	Tämä ei ole vika. Lämpöpumpulla varustettu laite kuivaa tehokkaasti matalassa lämpötilassa.
Kuivausohjelma keskeytyy.	Jos kuivausohjelma keskeytyy sähkökatkon takia, käynnistä ohjelma uudelleen tai poista pyykkikoneesta ja levitä se kuivumaan.
Jäännösvettä kondenssivesisäiliössä, vaikka poistovesiletku on liitetty laitteeseen.	Kun laitteeseen on asennettu valinnainen poistovesiletku*, kondenssivesisäiliöön jää vähän jäännösvettä laitteen itsepuhdistustoiminnon takia.
* laitteen varustuksesta ja käytettävistä olevista varusteista riippuen	

Huomautus: Jos et saa poistettua häiriötä itse kytkemällä laite pois päältä ja päälle, ota yhteys huoltopalveluun. → *Sivu 57*



Laitteen kuljettaminen



Varoitus

Henkilövahinkojen/aineellisten vahinkojen/laitteavurioiden vaara!

Jos nostat tai siirrät laitetta laitteen ulkonevista osista (esimerkiksi laitteen luukku), kyseiset osat voivat rikkoutua ja aiheuttaa loukkaantumisen. Älä siirrä laitetta laitteen mistään ulkonevista osista.



Varoitus

Loukkaantumisvaara!

- Laite on hyvin painava. Sen nostaminen voi aiheuttaa loukkaantumisen. Älä nosta laitetta yksin.
- Laitteessa on teräviä reunoja, jotka voivat aiheuttaa viiltoja käsiin. Älä koske laitteen teräviin reunoihin. Käytä suojakäsineitä, kun nostat laitetta.

Valmistele laite kuljetusta varten seuraavasti:

1. Vedä kondenssivesisäiliö vaakatasossa pois paikaltaan ja tyhjennä se.

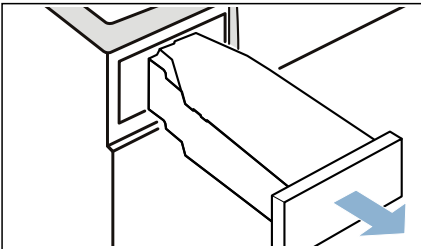

2. Työnnä kondenssivesisäiliö paikalleen tuntuvaan lukitukseen saakka.

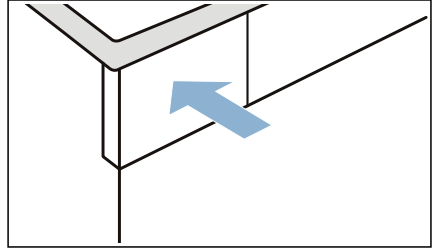

3. Kytke laite päälle.
4. Aseta haluamasi ohjelma.
5. Paina  (Käynnistys/Tauko).
6. Odota 5 minuuttia. Kondenssivesi pumpataan pois.
7. Tyhjennä kondenssivesisäiliö uudelleen.
8. Jos poistovesiletku on asennettu, poista letku pesualtaasta, halukukosta tai viemäristä. → *Sivu 37*

Huomio!

Varmista, että poistovesiletku ei pääse luiskahtamaan pois laitteesta. Älä taita poistovesiletkua.

9. Kytke laite pois päältä.
10. Irrota laitteen verkkopistoke sähköverkosta.





Laite on nyt valmis kuljetettavaksi.

Huomio!

Esine- ja laitteavuriot

Laitteessa on veden pois pumppauksesta huolimatta aina vähän jäännösvesiä. Jäännösvesi voi valua ulos ja aiheuttaa vahinkoja. Kuljeta laite sen tähden pystyasennossa.

Kulutustiedot
Kulutusarvot

Ohjelma	Linkousnopeus, jolla pyykki on lingottu (r/min)	Kesto** (min)		Energiankulutus** (kWh)	
		9 kg	4,5 kg	9 kg	4,5 kg
 Puuvilla		9 kg	4,5 kg	9 kg	4,5 kg
Kaappikuiva  *	1400	143	94	1,68	1,00
	1000	162	104	1,97	1,16
	800	181	115	2,26	1,32
Silityskuiva  *	1400	105	67	1,18	0,70
	1000	124	77	1,47	0,86
	800	143	88	1,76	1,02
Siliävät		3,5 kg		3,5 kg	
Kaappikuiva  *	800	55		0,51	
	600	65		0,64	

* Ohjelma-asetus voimassa olevan säädöksen EN61121 mukaan käytettäessä ulkoista poistovesiletkaa.
 ** Arvot saattavat poiketa ilmoitetuista arvoista tekstiililaadusta, kuivattavan pyykin kokoonpanosta, tekstiilin jäännöskosteudesta, asetetusta kuivausasteesta, täyttömäärästä, ympäristöolosuhteista riippuen ja sisätoimintojen aktivoinnista riippuen.

Tehokkain ohjelma puuvillateksteille

Seuraava "vakio-ohjelma puuvillalle" (merkitty symbolilla ) sopii normaalimäärän puuvillapyykin kuivaamiseen, ja se on yhdistetyn energiankulutuksen kannalta tehokkain määrän puuvillapyykin kuivaamiseen.

Vakio-ohjelmat puuvillalle voimassa olevan EU-direktiivin 932/2012 mukaan			
Ohjelma + kuivaustavoite	Täyttömäärä (kg)	Energiankulutus (kWh)	Ohjelman kesto (min)
 Puuvilla + Kaappikuiva 	9/4,5	1,97/1,16	162/104

Ohjelma-asetus direktiivin 2010/30/EU mukaisia testauksia ja energialuokitusta varten.



Tekniset tiedot

Mitat:

850 x 600 x 640 mm
(korkeus x leveys x syvyys)

Paino:

56 kg (mallista riippuen)

Verkkoliitäntä:

Verkköjännite 220 - 240 V, 50Hz

Nimellisvirta 10 A

Nimellisteho 800 W

Maksimi täyttömäärä:

9 kg

Virran ottoteho, kun laite on kytketty pois päältä:

0,10 W

Virran ottoteho, kun laite on kytketty päälle:

0,10 W

Rummun sisävalo*

Ympäristön lämpötila:

5 - 35°C



Hävittäminen



Hävitä pakkaus ja laite ympäristönsuojelumääräysten mukaisesti.

Tämä laite on merkitty käytöstä poistettuja sähkö- ja elektroniikkalaitteita koskevan direktiivin 2012/19/EU mukaisesti (waste electrical and electronic equipment - WEEE).

Direktiivi antaa puitteet käytöstä poistettujen laitteiden palautusoikeudesta ja hyödyntämisestä ja se koskee kaikkia EU-maita.

Huomio!

Palovaara / myrkytysvaara / aineelliset vahingot ja laitevaurio

Laite sisältää ympäristöä vahingoittamatonta mutta palavaa kylmäainetta R290. Epäasianmukainen hävittäminen voi aiheuttaa tulipalon tai myrkytyksen.

Hävitä laite asianmukaisesti äläkä vaurioita kylmäainekierron putkia.

* laitteen varustuksesta riippuen



Huoltopalvelu

Jos et saa poistettua häiriötä itse kytkemällä laite pois päältä ja päälle, ota yhteys huoltopalveluun. → Mukana toimitettu huoltopalveluluettelo tai kansilehti

Löydämme varmasti sopivan ratkaisun, jolloin vältyt myös huoltoteknikon turhilta käynneiltä.

Ilmoita huoltopalvelulle laitteen mallinumero (E-Nr.) ja sarjanumero (FD).

E-Nr. _____ FD _____

E-Nr. Mallinumero
FD Sarjanumero

Nämä tiedot löydät *mallista riippuen:
luukun sisältä*/avatusta huoltoluukusta*
ja laitteen takaa.

Luota valmistajan osaamiseen.

Käännä puoleemme. Näin voit olla varma, että koulutetut huoltoteknikkomme suorittavat korjauksen alkuperäisiä varaosia käyttäen.

Korjauksen tilaaminen ja neuvonta häiriötilanteissa

FIN 0207 510 700 (Lankapuhelimesta 8,28 snt/puhelu + 7 snt/min (alv 24%), matkapuhelimesta 8,28 snt/puhelu + 17 snt/min (alv 24 %))

Kaikkien maiden yhteystiedot löydät oheisesta huoltoliikeluettelosta.

BSH Hausgeräte GmbH

Carl-Wery-Straße 34

81739 München

GERMANY

siemens-home.bsh-group.com

Valmistanut BSH Hausgeräte GmbH Siemens AG:n myöntämällä tavaramerkin käyttöluvalla



9001421706 (9810)