

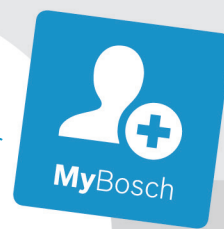

**BOSCH**

**Register** your  
new device on  
MyBosch now and  
get free benefits:  
**[bosch-home.com/  
welcome](https://bosch-home.com/welcome)**



# Brīvstavoša plīts

**HKR39A2.0U, HKR39A2.0W**

**[lv]** Lietošanas instrukcija

Brīvstavoša plīts



# Satura rādītājs

 <b>Mērķim atbilstīga lietošana</b> . . . . .	4	 <b>Bērnus aizsardzības sistēma</b> . . . . .	19
 <b>Svarīgi drošības norādījumi</b> . . . . .	4	leslīgšana un izslēgšana . . . . .	19
Halogēnspuldze . . . . .	5	 <b>Mazgāšana</b> . . . . .	20
 <b>Bojājumu iemesli</b> . . . . .	6	Mazgāšanas līdzekļi . . . . .	20
Sildvirsmas . . . . .	6	Gatavošanas telpas virsmas . . . . .	22
Cepeškrāsns bojājumi . . . . .	6	Tīrības uzturēšana . . . . .	22
Cokola atvilktnes bojājumi . . . . .	6	<b>Tīršanas atbalsta programma</b> . . . . .	23
 <b>Vides aizsardzība</b> . . . . .	7	Tīršanas atbalsta programmas iestatīšana . . . . .	23
Enerģijas taupīšana . . . . .	7	Gatavošanas nodaļuma tīršana pēc lietošanas . . . . .	23
Elektroenerģijas taupīšana sildvirsmām . . . . .	7	 <b>Statīvs</b> . . . . .	24
Videi nekaitīga utilizācija . . . . .	8	Statņu demontēšana un montēšana . . . . .	24
 <b>Uzstādīšana un pieslēgšana</b> . . . . .	8	 <b>Ierīces durvis</b> . . . . .	24
Elektriskais pieslēgums . . . . .	8	Cepeškrāsns durvju izņemšana un iekāršana . . . . .	24
Blakus esošās mēbeles . . . . .	9	Durvju stiklu izņemšana un ielikšana . . . . .	25
Stiprināšana pie sienas . . . . .	9	Durvju papildu drošība . . . . .	25
Durvju drošības ierīce . . . . .	9	 <b>Traucējumi. Kā rīkoties?</b> . . . . .	26
Pasākumi transportēšanas laikā . . . . .	9	Traucējumu novēršana pašu spēkiem . . . . .	26
 <b>Ierīces apraksts</b> . . . . .	10	Gatavošanas nodaļuma augšējās lampas spuldzes maiņa . . . . .	26
Vispārīga informācija . . . . .	10	 <b>Klientu apkalpošanas dienests</b> . . . . .	27
Ēdiena gatavošanas zona . . . . .	10	E numurs un FD numurs . . . . .	27
Vadības panelis . . . . .	10	 <b>Pārbaudīts mūsu pavāru studijā</b> . . . . .	27
Gatavošanas nodaļums . . . . .	12	Vispārēji norādījumi . . . . .	27
 <b>Aprīkojums</b> . . . . .	12	Cepumi un kūkas . . . . .	28
Piegādes komplektācijā iekļautie piederumi . . . . .	12	Sacepumi un pudiņi . . . . .	31
Piederumu ievietošana . . . . .	12	Gaļa, putnu gaļa un zivs . . . . .	32
Papildpiederumi . . . . .	13	Dārzeni un piedevas . . . . .	34
 <b>Pirms pirmās lietošanas reizes</b> . . . . .	14	Jogurts . . . . .	35
Pirmā lietošanas reize . . . . .	14	Akrilamīds pārtikas produktos . . . . .	35
Gatavošanas nodaļuma un piederumu tīršana . . . . .	14	Žāvēšana . . . . .	35
 <b>Gatavošanas nodaļuma iestatīšana</b> . . . . .	15	Pasterizācija . . . . .	36
Iestatīšana . . . . .	15	Mīklas raudzēšana . . . . .	37
Lielais divriņķu sildriņķis ar cepeštrauka zonu . . . . .	15	Atkausēšana . . . . .	37
Gatavošanas tabula . . . . .	15	Pārbaudes ēdieni . . . . .	37
 <b>Ierīces lietošana</b> . . . . .	16		
Ierīces ieslēgšana un izslēgšana . . . . .	16		
Karsēšanas režīma un temperatūras iestatīšana . . . . .	16		
Ātrā uzkaršēšana . . . . .	17		
 <b>Laika funkcijas</b> . . . . .	17		
Gatavošanas laika iestatīšana . . . . .	17		
Beigu laika iestatīšana . . . . .	18		
Taimera iestatīšana . . . . .	18		
Pulksteņa laika iestatīšana . . . . .	19		

Vairāk informācijas par produktiem, piederumiem, rezerves daļām un servisu atrodas tīmekļa vietnē:  
**www.bosch-home.com** un tiešsaistes veikalā:  
**www.bosch-eshop.com**

## Mērķim atbilstīga lietošana

Uzmanīgi izlasiet šo pamācību. Tikai tad Jūs varēsiet droši un pareizi lietot savu ierīci. Lietošanas instrukciju saglabājiet, lai varētu to izmantot vēlāk vai arī vajadzības gadījumā nodot nākamajam īpašniekam.

Šajās lietošanas instrukcijās dotie attēli ir orientējoši.

Pēc izsaiņošanas pārbaudiet ierīci. Ja transportējot radušies bojājumi, ierīci nedrīkst pieslēgt.

Ierīces bez spraudņa drīkst uzstādīt tikai sertificēts speciālists. Uz bojājumiem, kuri izraisīti nepareiza pieslēguma dēļ, garantija neattiecas.

Šo iekārtu paredzēts izmantot tikai privātās mājāsaimniecībās vai sadzīvē. Iekārtu izmantojiet tikai ēdienu un dzērienu gatavošanai. Gatavošanas process jāuzrauga. Īslaicīgs gatavošanas process nepārtraukti jāuzrauga. Izmantojiet iekārtu tikai slēgtās telpās.

Šo iekārtu drīkst lietot tikai augstumā, kas nepārsniedz 4000 metrus virs jūras līmeņa.

Šī ierīce nav paredzēta izmantošanai ar ārējo taimeru vai tālvadību.

Neizmantojiet nepiemērotas aizsargierīces vai bērnu drošības aprīkojumu. Tie var izraisīt negadījumus.

Bērni, kas vecāki par 8 gadiem, un cilvēki ar nepietiekamām fiziskām, sensorām un garīgām spējām vai bez pieredzes vai atbilstīgām zināšanām var lietot ierīci tikai citu cilvēku uzraudzībā, kuri ir atbildīgi par viņu drošību, vai pēc tam, kad ir apmācīti lietot ierīci droši un apzinās iespējamus riskus.

Bērni nedrīkst spēlēties ar ierīci. Tīrīšanu un lietotāja veiktu apkopi bērni drīkst veikt tikai tad, ja tie ir sasnieguši 15 gadu vecumu un tas tiek veikts pieaugušo uzraudzībā.

Raugieties, lai bērni, kas ir jaunāki par 8 gadiem, nebūtu ierīces un pieslēguma kabeļa tuvumā.

Cepeškrāsns piederumus krāsnī ievietot ar pareizo pusi uz augšu. → "Aprīkojums"  
12. lappusē

## Svarīgi drošības norādījumi

### Brīdinājums – Aizdeģšanās risks!

- Gatavošanas telpā atstāti ugunsnedroši priekšmeti var aizdegties. Neuzglabājiet gatavošanas telpā degošus priekšmetus. Nekad neatveriet ierīces durtiņas, ja ierīcē veidojas dūmi. Izslēdziet ierīci vai atvienojiet to no elektriskās strāvas tīkla, vai izslēdziet drošinātāju kastē.
- Atverot ierīces durtiņas, rodas gaisa vilkme. Cepampapīrs var pieskarties sildelementiem un aizdegties. Iepriekšējās uzkaršanās laikā nekad nelieciet cepampapīru uz piederumiem, to nenostiprinot. Nostipriniet cepampapīru, izmantojot kādu trauku vai cepšanas formu. Ar cepampapīru pārklājiet tikai nepieciešamo virsmu. Cepampapīrs nedrīkst atrasties virs piederumiem.
- Karsta eļļa un tauki viegli uzliesmo. Neatstājiet bez uzraudzības karstu eļļu un taukus. Nekādā gadījumā nedzēsiet uguns liesmas ar ūdeni. Sildriņķa izslēgšana Uzmanīgi aplāpējiet liesmas ar vāciņu, dzēšamo drānu vai ko līdzīgu.
- Sildriņķi ļoti sakarst. Nenovietojiet uz sildvirsmas viegli uzliesmojošus priekšmetus. Nenovietojiet uz sildvirsmas priekšmetus.
- Iekārta ļoti uzkarstīs, viegli uzliesmojoši materiāli var ātri aizdegties. Nekādā gadījumā nenovietojiet vai nelietojiet ugunsnedrošus priekšmetus ( piem., aerosolus, tīrīšanas līdzekļus) zem cepeškrāsns vai tās tuvumā. Neuzglabājiet ugunsnedrošus priekšmetus cepeškrāsnī vai uz tās virsmas.
- Cokola atvilktnes virsmas var kļūt ļoti karstas. Atvilktnē glabājiet tikai cepeškrāsns piederumus. Cokola atvilktnē nedrīkst glabāt lietas, kas var aizdegties.

### Brīdinājums – Apdegumu risks!

- Ierīce ļoti sakarst. Neaiztieci ar rokām karstas gatavošanas telpas iekšējās virsmas vai sildelementus! Vienmēr ļaujiet ierīcei atdzist. Neļaujiet bērniem tuvojies ierīcei.
- Piederumi vai trauki ļoti uzkarst. Karstus traukus vai piederumus no gatavošanas telpas vienmēr izņemiet ar virtuves cimdiem.

- Alkohola tvaiki karstā gatavošanas telpā var aizdegties. Negatavojiet ēdienu, kura sastāvā ir liels daudzums stipra alkoholiskā dzēriena. Izmantojiet tikai nelielas augstprocentīgu dzērienu devas. Ierīces durtnas atveriet uzmanīgi.
- Sildriņķi un virsma ap tiem, it īpaši sildvirsmas rāmis (ja tāds ir), ļoti sakarst. Nepieskarieties karstajām virsmām. Raugieties, lai tām nepieklūst bērni.
- Eksploatācijas laikā iekārtas virsmas kļūst karstas. Neaiztieciet iekārtas karstās virsmas. Turiet bērnus drošā attālumā no iekārtas.
- Sildriņķis silst, taču indikators nedarbojas. Izslēdziet drošinātāju kastē novietoto drošinātāju. Izsauciet klientu servisu
- Lietošanas laikā iekārta sakarst. Pirms tīrīšanas ļaujiet iekārtai atdzist.

### **⚠ Brīdinājums – Applaucēšanās draudi!**

- Darba režīma darbības laikā pieejamās detaļas kļūst karstas. Nepieskarieties karstām detaļām. Neļaujiet krāsns tuvumā atrasties bērniem.
- Atverot ierīces durvis, var izplūst karsts tvaiks. Atkarībā no temperatūras tvaiks var nebūt redzams. Atverot ierīci, nestāviet pārāk tuvu. Ierīces durvis atveriet uzmanīgi. Raugiet, lai ierīces tuvumā neatrastos bērni.
- Ūdens siltā gatavošanas telpā var radīt siltus ūdens tvaikus. Nelejiet ūdeni karstā gatavošanas telpā.

### **⚠ Brīdinājums – Savainošanās risks!**

- Ja ierīces durvju stikls ir ieskrāpēts, tas var sasprāgt. Neizmantojiet stikla skrāpi, asus vai abrazīvus tīrīšanas līdzekļus.
- Starp katla pamatni un sildriņķi nokļuvušais šķidrums var izraisīt pēkšņu katla palēkšanos. Sildriņķiem un katlu pamatnēm jābūt sausām.
- Ja iekārtu uz cokola novieto bez papildu stiprinājumiem, tā var noslīdēt. Iekārtai jābūt cieši savienotai ar cokolu.
- Šarnīri kustas katru reizi, kad atver vai aizver ierīces durvis, un tie var iestrēgt. Nekad nelieciet rokas pie šarnīriem.
- Saduroties ar atvērtām ierīces durvīm, var būt savainojumus. Ierīces durvīm lietošanas laikā un pēc lietošanas jābūt aizvērtām.

### **⚠ Brīdinājums – Apgāšanās risks!**

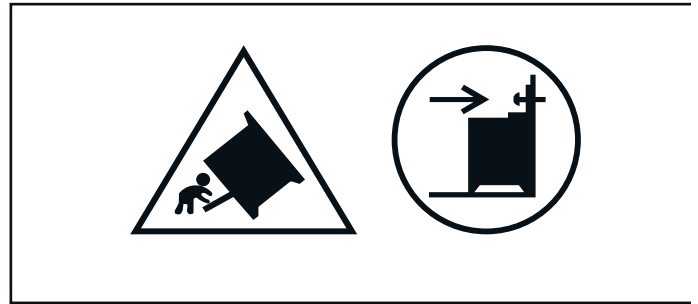

**Brīdinājums:** lai novērstu iekārtas apgāšanos, ir jāiemontē pretapgāšanās aizsardzība. Izlasiet uzstādīšanas pamācību.

### **⚠ Brīdinājums – Elektriskā trieciena risks!**

- Neprofesionāli veikti remontdarbi ir bīstami. Remontu drīkst veikt tikai kvalificēts, apmācīts mūsu Klientu dienesta tehniķis. Ja ierīce ir bojāta, izņemiet kontaktdakšu no sienas kontaktligzdas vai izslēdziet drošinātājus drošinātāju kastē. Sazinieties ar Klientu dienestu.
- Pie karstām ierīces daļām var izkust elektrisko ierīču kabeļu izolācija. Nekad nenovietojiet elektrisko ierīču pieslēguma kabeļus pie karstām ierīces daļām.
- Ierīcē iekļuvus mitrums var izraisīt elektriskās strāvas triecienu. Neizmantojiet augstspiediena tīrītāju vai tvaika tīrītāju.
- Bojāta ierīce var radīt strāvas triecienu. Nekad neieslēdziet bojātu iekārtu. Atvienojiet kontaktdakšu no ligzdas vai izslēdziet drošinātājus drošinātāju kastē. Sazinieties ar klientu apkalpošanas dienestu.
- Stikla keramikā izveidojušās plaisas vai lūzumi var izraisīt strāvas triecienu. Izslēdziet drošinātāju kastē novietoto drošinātāju. Izsauciet klientu servisu

### **Halogēnspuldze**

#### **⚠ Brīdinājums – Apagegumu risks!**

Gatavošanas nodalījuma spuldzes stipri sakarst. Arī kādu laiku pēc izslēgšanas pastāv apagegumu risks. Nepieskarieties stikla pārsegam. Tīrīšanas laikā nepieļaujiet saskari ar ādu.

#### **⚠ Brīdinājums – Elektriskā trieciena risks!**

Mainot gatavošanas telpas apgaismojuma spuldzi, lampas stiprinājuma kontakti atrodas zem sprieguma. Pirms maiņas atvienojiet ierīci no elektriskās strāvas tīkla un izslēdziet drošinātāju kastē.

## Bojājumu iemesli

### Sildvirsmas

#### Uzmanību!

- Raupjas katlu un pannu pamatnes saskrāpē stikla keramiku.
- Nekarsējiet tukšus traukus. Tas var izraisīt bojājumus.

- Nenovietojiet karstas pannas un katlus uz vadības paneļa, indikatoru lauka vai apmales. Tas var izraisīt bojājumus.
- Ja uz sildvirsmas uzkrīt cieti vai asi priekšmeti, var rasties bojājumi.
- Alumīnija folija vai plastmasas trauki piekūst pie karstajiem sildriņķiem. Plīts aizsargfolija šai sildvirsmas nav piemērota.

#### Pārskats

Turpmāk redzamajā tabulā norādīti biežākie bojājumi:

Bojājums	Cēlonis	Rīcība
Traipi	Pārplūdis ēdiens	Pārplūdušu ēdienu nekavējoties noņemiet ar stikla skrāpi.
	Nepiemēroti tīrīšanas līdzekļi	Izmantojiet tikai tos līdzekļus, kas paredzēti stikla keramikai.
Švīkas	Sāls, cukurs un smiltis	Neizmantojiet sildvirsmu par darba vai novietošanas virsmu.
	Raupjas katlu un pannu pamatnes saskrāpē stikla keramiku	Pārbaudiet jūsu traukus.
Izbalējusi krāsa	Nepiemēroti tīrīšanas līdzekļi	Izmantojiet tikai tos līdzekļus, kas paredzēti stikla keramikai.
	Katlu (piemēram, alumīnija) radīti noberzumi	Pārvietojot katlus un pannas, paceliet tos.
Nelīdzenumi	Cukurs, ēdieni, kas satur daudz cukura	Pārplūdušu ēdienu nekavējoties noņemiet ar stikla skrāpi.

### Cepeskrāsns bojājumi

#### Uzmanību!

- Piederumi, folija, cepšanas papīrs vai trauki uz gatavošanas telpas pamatnes: novietojiet piederumus uz gatavošanas pamatnes. Neizklājiet gatavošanas telpas grīdu ar jebkāda veida foliju vai cepampapīru. Nelieciet traukus uz gatavošanas telpas grīdas, ja noregulēta temperatūra virs 50 °C. Tas var izraisīt siltuma nevienmērīgu sadalīšanos. Cepšanas laiks vairs neatbilst paredzētajam, un tiks bojāta emalja.
- Alumīnija folija: gatavošanas telpā alumīnija folija nedrīkst saskarties ar durvju stiklu. Citādi durvju stikls var neatgriezeniski nokrāsoties.
- Ūdens karstā gatavošanas telpā: nekad neļaujiet karstā gatavošanas telpā ūdeni. Šādi radīsies ūdens tvaiks. Temperatūras maiņas ietekmē var sabojāties emalja.
- Mitrums gatavošanas telpā: mitrums gatavošanas telpā ilgākā laika periodā var veicināt koroziju. Pēc ierīces izmantošanas, ļaujiet gatavošanas telpai izžūt. Neglabājiet mitrus pārtikas produktus ilgstoši slēgtā gatavošanas telpā. Neglabājiet ēdienu gatavošanas telpā.
- Atdzesēšana ar atvērtām ierīces durvīm: pēc lietošanas augstā temperatūrā, atdzesējiet gatavošanas telpu tikai ar aizvērtām durvīm. Neiespiediet priekšmetus ierīces durvīs. Arī tad, ja durvītas ir tikai mazliet pavērtas, blakus esošo mēbeļu virsmu ar laiku var sabojāt. Tikai pēc gatavošanas ar lielu mitruma līmeni atstājiet gatavošanas telpu atvērtu, lai tā varētu izžūt.
- Augļu sula: ja augļu kūka ir ļoti briedīga, nepiepildiet paplāti par daudz. No paplāts nopilējusi sula atstāj nenotīrāmus traipus. Ja iespējams, izmantojiet dziļāko universālo pannu.

- Blīvējums ir ļoti netīrs: ja blīvējums ir ļoti netīrs, ierīces durvītas darbības režīmā vairs labi nenoslēdzas. Tādējādi iespējami blakus esošo mēbeļu virsmu bojājumi. Turiet blīvējumu vienmēr tīru. Nedrīkst lietot iekārtu ar bojātu blīvējumu vai bez tā. → "Mazgāšana" 20. lappusē
- Ierīces durvis kā sēdeklis vai paliktnis: neizmantojiet ierīces durvis priekšmetu novietošanai vai sēdēšanai: nepiekariniet pie tām priekšmetus. Novietojiet uz ierīces durvīm traukus vai piederumus.
- Piederumu iebīde: aizverot durvis, iekārtas piederumi atkarībā no tās veida var saskrāpēt stiklu. Piederumus gatavošanas telpā vienmēr iebīdiet līdz atdurei.
- Iekārtas transportēšana: neceliet un neturiet iekārtu aiz durvju roktura. Durvju rokturis nav paredzēts ierīces svara noturēšanai un var nolūzt.
- Grilēšana: grilējot neievietojiet cepamo plāti vai universālo pannu augstāk par 3. līmeni. Lielajā karstumā tās deformējas un izņemšanas laikā var sabojāt emalju. 4. un 5. līmenī grilējiet tikai uz režģa.

### Cokola atvilktnes bojājumi

#### Uzmanību!

Neievietojiet cokola atvilktnē karstus priekšmetus. Tos var sabojāt.

## Vides aizsardzība

Jūsu jaunā ierīce ir īpaši energoefektīva. Šeit sniegti padomi, kā ierīces lietošanas laikā var ietaupīt vēl vairāk enerģijas un kā ierīci pareizi izmantot.

### Enerģijas taupīšana

- Iepriekš ierīci sakarsējiet tikai tad, ja tas ir norādīts receptē vai lietošanas pamācības tabulās.
- Atkausējiet saldētus pārtikas produktus, pirms ievietojat tos gatavošanas telpā.

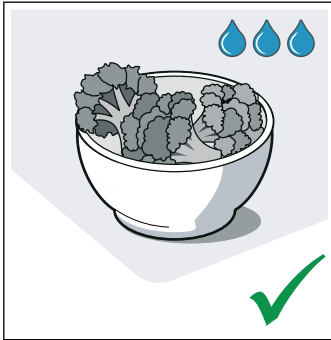
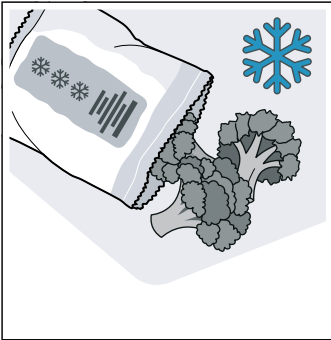

- Izmantojiet tumšas melni krāsotas vai emaljētas cepšanas veidnes. Tās īpaši labi uztver karstumu.

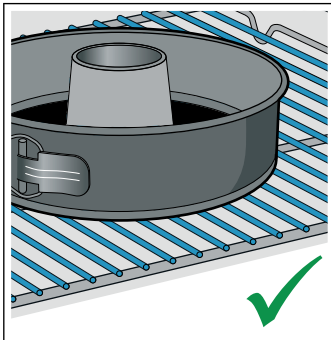
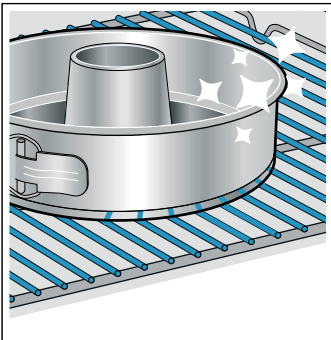

- Izņemiet nevajadzīgos piederumus no gatavošanas telpas.

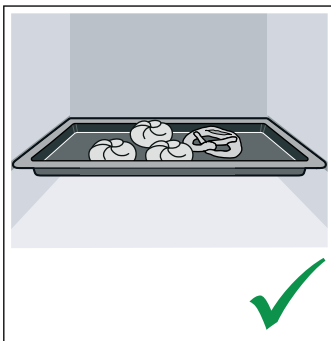
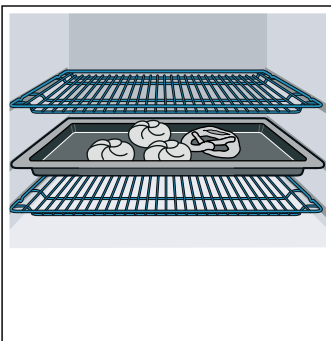

- Ierīces darbības laikā durvis atveriet iespējami retāk.

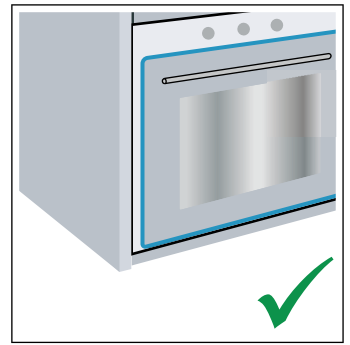
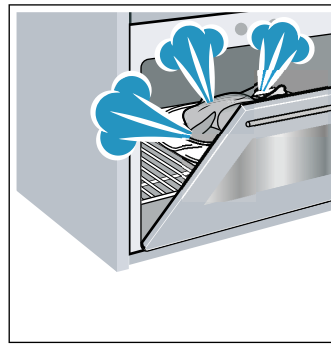

- Vairākas kūkas ieteicams cept secīgi. Tad gatavošanas telpa vēl ir silta. Šādi var saīsināt nākamās kūkas cepšanas laiku. Gatavošanas telpā 2 taisnstūra veidnes var novietot arī vienu blakus otrai.

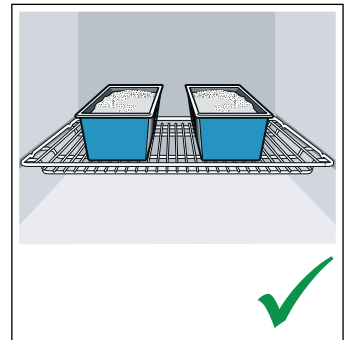
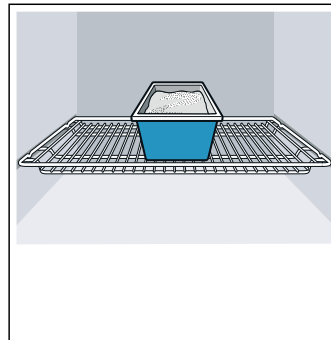

- Ja gatavojat ilgāku laiku, ierīci varat izslēgt 10 minūtes pirms gatavošanas beigām un pabeigt gatavot ar atlikušo siltumu.

### Elektroenerģijas taupīšana sildvirsmām

- Izmantojiet katlus un pannas ar bieziem un gludiem dibeniem. Nelīdzens dibens paaugstina elektroenerģijas patēriņu.
- Katla vai pannas dibena diametram ir jāsakrīt ar sildvirsmas izmēru. Izmantojot pārāk mazus katlus, uz sildvirsmām rodas elektroenerģijas patēriņa zudumi. Ņemiet vērā: trauku ražotājs ļoti bieži uzrāda lielāko katla diametru. Bieži tas pārsniedz katla dibena diametru.
- Nelielam ēdiena daudzumam izmantojiet maza tilpuma katlu. Pārāk liels, tikai daļēji piepildīts katls tērē daudz elektroenerģijas.
- Noslēdziet katlus ar piemērotiem vākiem. Gatavojot ēdienu bez vāka, jūs patērējat četras reizes vairāk elektroenerģijas.
- Tvaicējiet ēdienu ar mazu ūdens daudzumu. Tādā veidā jūs ietaupīsiet elektroenerģiju. Tvaicējot ar mazāku ūdens daudzumu, dārzeņi saglabās vairāk vitamīnu un minerālvielu.
- Pārslēdziet savlaicīgi uz zemāku sildīšanas pakāpi.
- Izmantojiet atlikušo siltumu. Ja ir ilgāks cepšanas laiks, izslēdziet sildvirsmu jau 5–10 minūtes pirms cepšanas laika beigām.

## Videi nekaitīga utilizācija

Utilizējiet iepakojumu apkārtējai videi nekaitīgā veidā.



Šī ierīce ir marķēta atbilstoši ES Direktīvai 2012/19/ES par elektrisko un elektronisko iekārtu atkritumiem (EEIA). Šī direktīva ES mērogā paredz noteikumus par vecu iekārtu pieņemšanu un pārstrādi.



## Uzstādīšana un pieslēgšana

Neiebūvējiet ierīci aiz dekoratīva paneļa vai mēbeles durvīm. Tas ir bīstami pārkaršanas dēļ.

### Elektriskais pieslēgums

Ierīci drīkst pieslēgt tikai licencēti speciālisti. Obligāti jāievēro atbildīgā energoapgādes uzņēmuma noteikumi.

Ja ierīce ir nepareizi pieslēgta, bojājumu gadījumā nav iespējams izmantot garantijas remontu.

### Uzmanību!

Ja tīkla vads tiek bojāts, to drīkst nomainīt tikai ražotāja pārstāvis no klientu apkalpošanas dienesta vai cits speciālists ar līdzīgu kvalifikāciju.



### Brīdinājums – Dzīvības apdraudējums!

Pieskaršanās spriegumam pieslēgtām detaļām var izraisīt elektrotraumu.

- Nekad nepieskarieties tīkla kontaktdakšai ar slapjām rokām.
- Tīkla vadu vienmēr velciet tikai aiz kontaktdakšas, nevis aiz vada, jo tas var tikt bojāts.
- Nekad nevelciet kontaktdakšu, kamēr ierīce darbojas.

Ņemiet vērā šādus norādījumus un pārliecinieties, ka:

### Norādījumi

- kontaktdakša un kontaktligzda ir saderīgi;
- vada šķērsriezums ir pietiekams;
- zemējuma sistēma ir ierīkota atbilstoši prasībām;
- elektropadeves vada maiņu (ja tāda ir vajadzīga) veic kvalificēts elektriķis; maiņas elektropadeves vads ir pieejams klientu apkalpošanas dienestā;
- nav izmantoti vairāku kontaktligzdu savienojumi un pagarinātāji;
- izmantoti tikai tādi noplūdes strāvas aizsargslēdži, kuri apzīmēti ar simbolu; izmantojot slēdžus ar šo simbolu, ekspluatācija atbilst noteiktajām prasībām;
- kontaktdakša vienmēr ir pieejama.
- Nelociet, nesasmalciniet, nemainiet, nesaīsiniet elektrovadu vai nenovietojiet to karstuma tuvumā.
- Nelociet, nesasmalciniet, nemainiet, nesaīsiniet elektrovadu vai nenovietojiet to karstuma tuvumā.

### Informācija montierim

- Instalācijas pusē ir jānodrošina visu fāzu atdalītājs ar kontaktu atvietošanu vismaz 3 mm attālumā. Pieslēdzot ar kontaktdakšu, tas nav nepieciešams, ja kontaktdakša ir pieejama lietotājam.
- Elektrodrošība Plīts ir I drošības klases iekārta, un to drīkst lietot tikai kopā ar zemējuma vada pieslēgumu.
- Iekārtas pieslēgšanai jāizmanto H 05 VV -F tipa vai līdzvērtīgs vads.



## Blakus esošās mēbeles

Blakus esošajām mēbelēm jābūt izgatavotām no nedegoša materiāla. Blakus esošo mēbeļu priekšējām daļām jābūt izturīgām pret vismaz 90 °C temperatūru.

## Stiprināšana pie sienas

Lai plīts nevarētu apgāzties, ar komplektā esošo leņķi tā jāpiestiprina pie sienas. Lūdzu, ievērojiet montāžas instrukciju stiprināšanai pie sienas.

## Durtiņu drošības ierīce

Lai bērni nepieskartos karstai cepeškrāsnij, cepeškrāsns durtiņas ir aprīkotas ar drošības ierīci. Tā ir piestiprināta virs cepeškrāsns durtiņām.

### Cepeškrāsns durtiņu atvēršana

Drošības ierīci paspiediet uz augšu (A attēls).

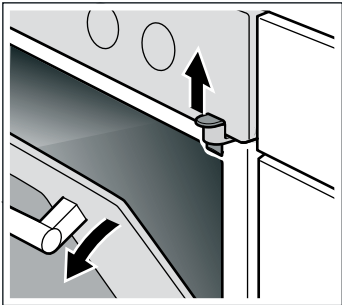

### Durtiņu drošības ierīces noņemšana

Ja durtiņu drošības ierīce vairs nav vajadzīga vai ir kļuvusi netīra:

1. atveriet cepeškrāsns durtiņas;
2. izskrūvējiet skrūves un noņemiet durtiņu drošības ierīci.

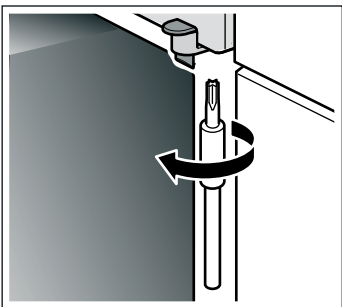

3. Aizveriet cepeškrāsns durtiņas.

## Pasākumi transportēšanas laikā

Nostipriniet visas iekārtas kustīgās detaļas ar līmlenti, kuru ir iespējams pēc tam noņemt, neatstājot pēdas. Ievietojiet visas piederumu detaļas (piem., pannas) attiecīgajos nodalījumos ar plānu kartonu ap šķautnēm, lai izvairītos no iekārtas sabojāšanas. Ievietojiet kartonu vai līdzīgu materiālu starp priekšpusi un aizmuguri, lai izvairītos no sadursmes ar stikla durtiņu iekšpusi. Ar līmlenti piestipriniet durtiņas un (atkarībā no aprīkojuma) augšējo pārsegu pie iekārtas sāniem.

Glabājiet iekārtas sākotnējo iepakojumu. Transportējiet iekārtu tikai sākotnējā iepakojumā. Ņemiet vērā uz iepakojuma norādītās transportēšanas virziena bultas.

### Ja oriģinālais iepakojums vairs nav pieejams

Iesaiņojiet iekārtu aizsargājošā iepakojumā, lai nodrošinātu pietiekamu aizsardzību pret iespējamem bojājumiem transportēšanas laikā.

Transportējiet iekārtu vertikālā stāvoklī. Neturiet iekārtu aiz durtiņu roktura vai aiz savienojumiem iekārtas aizmugurē, jo tos var sabojāt. Nenovietojiet uz iekārtas smagus priekšmetus.

## Ierīces apraksts

Šajā nodaļā paskaidroti displeja un vadības elementi. Kā arī aprakstītas dažādās ierīces funkcijas.

### Vispārīga informācija

Aprīkojums ir atkarīgs no specifiskā iekārtas modeļa.

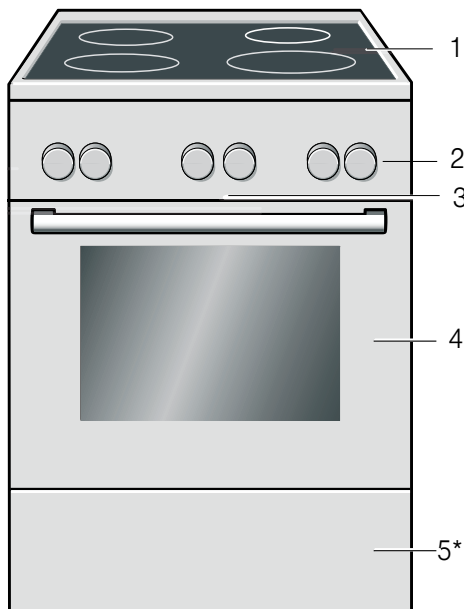

Paskaidrojums	
1	Sildvirsmas**
2	Vadības panelis**
3	Dzesējošais ventilators
4	Cepeškrāsns durvis**
5*	Apakšējā atvilktnes**
* Izvēles (pieejami dažām ierīcēm)	
** Atkarībā no ierīces veida iespējamās atšķirības detaļās.	

### Vadības panelis

Atkarībā no ierīces veida iespējamās atšķirības detaļās.

#### Slēdži

Pozīcijā „Izslēgts” slēdži var ievirzīt. Nospiediet uz slēdža, lai to ievirzītu vai izvīrītu.

#### Taustiņi un displejs

Ar taustiņiem var iestatīt dažādas ierīces papildfunkcijas. Displejā redzamas attiecīgās vērtības.

**Norādījums:** Atbilstīgi ierīces veidam iespējamās atšķirības krāsās un atsevišķos elementos.

### Ēdiena gatavošanas zona

Šeit jūs atradīsiet plašāku izklāstu par ēdiena gatavošanas zonu. Aprīkojums ir atkarīgs no specifiskā iekārtas modeļa.

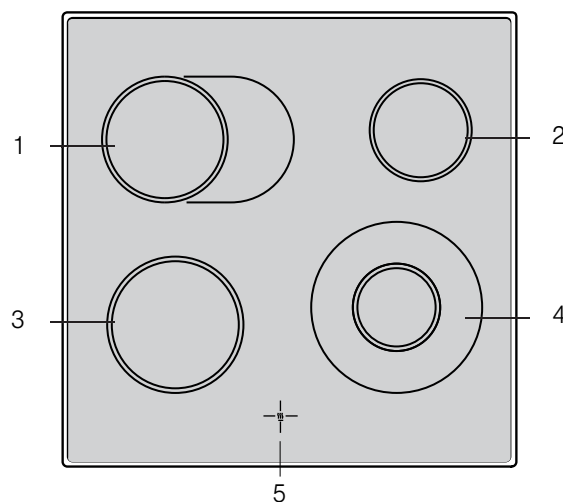



Paskaidrojums	
1	Sildriņķis 17 cm ar cepeštrauka zonu 17x26 cm
2	Sildriņķis 14,5 cm
3	Sildriņķis 18 cm
4	Divriņķu sildriņķis 21 un 12 cm
5	Paliekošā siltuma indikators

### Atlikušā siltuma rādījums

Katram sildvirsmas sildriņķim ir atlikušā siltuma rādījums. Tas rāda, kuri sildriņķi vēl ir karsti. Pat ja sildvirsmas ir izslēgtas, indikators mirdz, kamēr sildriņķis ir pietiekami atdzisis.

Lai taupītu enerģiju, atlikušo siltumu var izmantot, piemēram, lai saglabātu siltu nelielu ēdiena daudzumu.

Simbols	Nozīme	
	Laika funkcijas	Vairākkārt pieskaroties, tiek atlasīts taimeris  , gatavošanas laiks $t \rightarrow$ , beigu laiks $\rightarrow$ un pulkstenis.
	Bērnu drošības funkcija	Turiet nospiestu apmēram 4 sekundes, lai vadības paneli bloķētu un atbloķētu cepeškrāsns funkcijas.
-	Mīnuss	Iestatāmo vērtību samazināšana.
+	Pluss	Iestatāmo vērtību palielināšana.

**Taustiņi**

Zem atsevišķajiem taustiņiem atrodas sensori. Jums nav jāspiež stipri. Vienkārši pieskarieties attiecīgajam simbolam.

**Karsēšanas režīmi un funkcijas**







Izmantojot funkciju izvēles slēdzi, var iestatīt karsēšanas režīmus un citas funkcijas.

**Displejs**

Displeja priekšplānā ir redzama vērtība, kas pašlaik tiek iestatīta vai pašlaik tiek lietota.



Lai izmantotu atsevišķās laika funkcijas, vairākkārt pieskarieties taustiņam . Deg tas simbols, kura vērtība pašlaik ir priekšplānā.

Lai vienmēr izvēlētos piemērotāko ēdiena karsēšanas režīmu, šajā nodaļā ir izskaidrotas atšķirības un lietojums.

Karsēšanas režīms	Lietojums
 3D karstais gaiss	Cepšanai vienā līmenī vai vairākos līmeņos. Ventilators vienmērīgi izplata aizmugures sienā iebūvētā gredzenveida sildelementa radīto siltumu visā gatavošanas nodalījumā.
 Saudzējošais karstais gaiss	Saudzīgai izvēlēto ēdienu gatavošanai vienā līmenī, bez iepriekšējas uzkaršēšanas. Ventilators izplata aizmugures sienā iebūvētā gredzenveida sildķermeņa radīto siltumu visā gatavošanas nodalījumā. Šis karsēšanas režīms tiek izmantots enerģijas patēriņa noteikšanai ventilācijas režīmā un enerģijas efektivitātes klases noteikšanai.
 Picas gatavošana	Picas un tādu ēdienu pagatavošanai, kam nepieciešams liels siltums no apakšas. Karsē apakšējais sildelements un gredzenveida sildelements aizmugures sienā.
 Karsēšana no apakšas	Sautēšanai ūdens peldē un apcepšanai. Karstums plūst no apakšas.
 Lielu gabalu grilēšana	Plakanas pārtikas, piemēram, steiku, desiņu vai grauzdiņu grilēšanai un apcepšanai. Zem grila sildelementa uzkarst visa virsma.
 Grilēšana ar cirkulējošu gaisu	Putnu gaļas, veselas zivs un lielāku gaļas gabalu cepšanai. Grilēšanas sildelements un ventilators tiek pārmaiņus ieslēgts un izslēgts. Ventilators nodrošina karstā gaisa cirkulāciju ap ēdienu.
 Karsēšana no augšas/apakšas	Standarta cepšanai vienā līmenī. Īpaši piemērota kūkām ar sulīgu pildījumu. Karstums vienmērīgi plūst no augšas un apakšas. Šis karsēšanas režīms tiek izmantots enerģijas patēriņa noteikšanai parastajā režīmā.

**Citas funkcijas**

Jaunā cepeškrāsns nodrošina arī citas funkcijas, kas šajā nodaļā tiek īsi aprakstītas.



Funkcija	Lietojums
 Ātrā uzkaršēšana	Gatavošanas nodalījuma ātra iepriekšējā uzkaršēšana, bez piederumiem.
 Gatavošanas nodalījuma apgaismojums	Gatavošanas nodalījuma apgaismojuma ieslēgšana, ierīce netiek darbināta. Atvieglo, piemēram, gatavošanas nodalījuma tīrīšanu.

**Temperatūra**

Gatavošanas nodalījuma temperatūru iestata, izmantojot temperatūras izvēles slēdzi. Ar to var izvēlēties arī citu funkciju jaudas līmeņus.

Ja temperatūra iestatīta virs 250 °C, ierīce pēc apm. 10 minūtēm pazemina temperatūru līdz apm. 240 °C. Ja ierīcei ir augš./ap. karsēšanas veids vai apakšējās karsēšanas veids, pazemināšana nenotiek.

Pozīcija	Nozīme
	Nulles pozīcija Ierīce nekarsē.
50-275	Temperatūras diapazons Iestatāmā temperatūra gatavošanas nodalījumā (°C).

<b>1, 2, 3</b> vai <b>I, II, III</b>	Grilēšanas līmeņi	Lielu gabalu  un mazu gabalu  grilēšanas iestatāmie līmeņi (atkarībā no ierīces tipa). 1. līmenis = viegls 2. līmenis = vidējs 3. līmenis = intensīvs
--	-------------------	--

**Temperatūras rādījums**

Kad ierīce karsē, displejā deg simbols . Tas nodziest karsēšanas pārtraukumu laikā.

Ja izmantojat iepriekšējo uzkaršēšanu, labākais brīdis, kad ievietot ēdienu gatavošanas nodalījumā, ir tad, kad simbols nodziest pirmo reizi.

**Norādījums:** Termiskās inerces dēļ uzrādītā temperatūra var nedaudz atšķirties no faktiskās temperatūras gatavošanas nodalījumā.

### Sildvirsmu slēdži

Ar četriem sildvirsmu slēdžiem jūs varat iestatīt atsevišķo sildvirsmu karstumu.

Pozīcija		Nozīme
0	Nulles pozīcija	Sildvirsmas ir izslēgtas.
1-9	Gatavošanas līmeņi	1 = mazākā jauda 9 = lielākā jauda
CO	Papildu virsmas pieslēgšana	Pieslēgt cepeštrauka zonu
⊙	Papildu virsmas pieslēgšana	Pieslēgt lielo divriņķu sildriņķi

Ieslēdzot sildriņķi, mirdz indikatora lampiņa.

### Gatavošanas nodalījums

Dažādi elementi gatavošanas nodalījumā atvieglo darbu ar ierīci. Piemēram, gatavošanas nodalījumā ir plašs apgaismojums, un dzesēšanas ventilators pasargā ierīci no pārkaršanas.

### Ierīces durvju atvēršana

Ja darbības režīma laikā atverat ierīces durvis, darbība tiek turpināta.

### Gatavošanas nodalījuma apgaismojums

Gatavošanas nodalījuma apgaismojums ierīces darbības laikā ir ieslēgts, kad izmantojat lielāko daļu karsēšanas režīmu un funkciju. Kad darbība tiek pabeigta, izmantojot funkciju izvēles slēdži, apgaismojums tiek izslēgts.

Pārslēdzot funkciju izvēles slēdži gatavošanas nodalījuma apgaismojuma pozīcijā, varat ieslēgt apgaismojumu, nekarsējot ierīci. Tādējādi tiek atvieglota, piemēram, ierīces tīrīšana.

### Dzesēšanas ventilators

Dzesēšanas ventilators tiek ieslēgts un izslēgts pēc nepieciešamības. Siltais gaiss izplūst pa durvju augšdaļu.

### Uzmanību!

Neaizsedziet ventilācijas atveres. Pretējā gadījumā ierīce var pārkarst.



Lai pēc darba režīma beigām gatavošanas nodalījums ātrāk atdzistu, dzesēšanas ventilators turpina darboties noteiktu laiku.

## Aprīkojums

Jūsu ierīcei ir pieejami dažādi piederumi. Tālāk aprakstīti piegādes komplektācijā iekļautie piederumi un to pareiza lietošana.

### Piegādes komplektācijā iekļautie piederumi

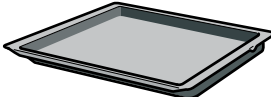
Ierīce ir aprīkota ar tālāk norādītajiem piederumiem.

	<b>Reģģis</b> Traukiem, kūku veidnēm un sacepumu formām. Cepešiem, grilējamai pārtikai un saldētiem ēdieniem.
	<b>Universālā panna</b> Sulīgām kūkām, cepumiem, saldētiem ēdieniem un lieliem cepešiem. To var izmantot arī kā tauku savācēju, ja grilē tieši uz restītes.
	<b>Cepšanas paplāte</b> Plātsmaizēm un nelieliem mīklas izstrādājumiem.

Izmantojiet tikai oriģinālos piederumus. Tie ir īpaši piemēroti Jūsu ierīcei.

Piederumus papildus iespējams iegādāties klientu servisā, specializētos veikalos vai internetā.

**Norādījums:** Kad piederumi sakarst, tie var deformēties. Tas neietekmē funkciju darbību. Tiklīdz tie atdziest, sākotnējā forma atjaunojas.

### Piederumu ievietošana

Gatavošanas nodalījumā ir 5 ievietošanas līmeņi. Ievietošanas līmeņus skaita virzienā no apakšas uz augšu.

Dažās ierīcēs augšējais ievietošanas līmenis gatavošanas nodalījumā ir atzīmēts ar grila simbolu.

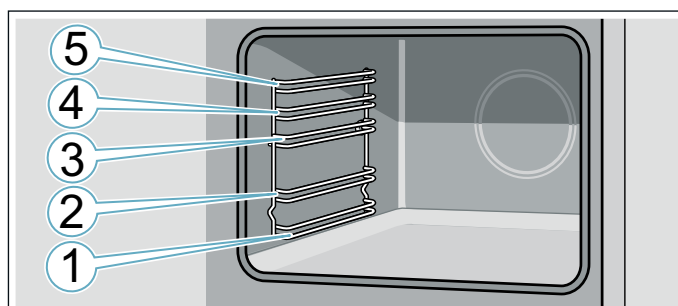

Piederumus vienmēr ievietojiet starp viena līmeņa abiem stienīšiem.

Piederumu, tam neapgāzoties, var izvilkt aptuveni līdz pusei.

Ievietojot gatavošanas nodalījumā, ievērojiet, lai piederuma izliekums būtu mugurpusē. Tikai tā tas tiek nofiksēts.

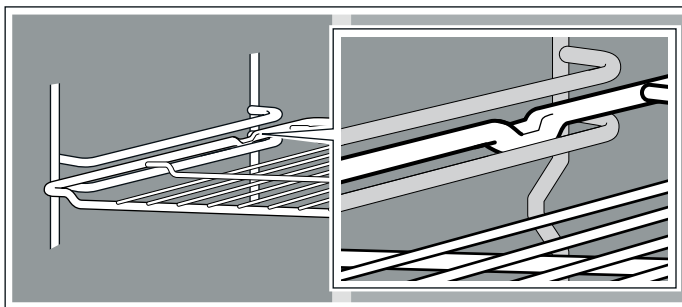

### Norādījumi

- Stingri turiet cepamās plāts malas ar abām rokām un paralēli iebīdīet to statīvā. Iebīdot cepamo plāti, nekustiniet to uz vienu vai otru malu. Pretējā gadījumā cepamo plāti ir grūti iebīdīt. Var tikt sabojātas emaljētās virsmas.
- Vienmēr ievietojiet piederumus gatavošanas nodalījumā pareizi.
- Iebīdīet piederumus gatavošanas nodalījumā vienmēr līdz galam tā, lai ierīces durvis tiem nepieskartos.
- Izņemiet piederumus, ko neizmantojat gatavošanas laikā, no gatavošanas nodalījuma.

### Papildpiederumi

Papildpiederumus var iegādāties klientu apkalpošanas dienestā, specializētā veikalā vai tīmeklī. Plašu piedāvājumu, kas paredzēts jūsu ierīcei, skatiet mūsu katalogos vai tīmeklī.

Preču pieejamība un pasūtīšanas iespējas tīmeklī dažādās valstīs atšķiras. Šo informāciju skatiet pirkuma dokumentos.

**Norādījums:** Ne katrs papildpiederums der katrai ierīcei. Veicot pirkumu, vienmēr norādiet savas ierīces precīzu apzīmējumu (E Nr.). → "Klientu apkalpošanas dienests" 27. lappusē

#### Papildpiederumi

##### Režģis

Traukiem, kūku un sautēšanas veidnēm, cepešiem un grilējumiem.

##### Cepamā plāts

Plātsmaizēm un cepumiem.

##### Universālā panna

Sulīgām kūkām, cepumiem, saldētiem ēdieniem un lieliem cepešiem.

To var izmantot arī kā tauku savācēju, ja grilē tieši uz režģa.

##### Ielikams režģis

Gaļas, putnu gaļas un nesadalītas zivs gatavošanai.

Ievietojams universālajā pannā, lai savāktu pilošos taukus un gaļas sulu.

##### Profesionālā panna

Liela ēdiena daudzuma pagatavošanai. Lieliski piemērota, piemēram, baklažānu sacepuma pagatavošanai.

##### Profesionālās pannas vāks

Ar vāku profesionālo pannu var pārveidot par profesionālu cepeštrauku.

##### Picas plāts

Picai un lielām apaļām kūkām.

##### Grila plāts

Grilēšanai bez režģa vai pilienu savākšanai. Izmantot tikai universālajā pannā.

##### Akmens plāksne

Pašu gatavotas maizes, smalkmaizīšu un picas cepšanai, lai iegūtu kraukšķīgu pamatni.

Akmens plāksne iepriekš jāuzkarsē līdz ieteiktajai temperatūrai.

##### Stikla cepešu trauks

Sautējumiem un sacepumiem.

##### Stikla panna

Sacepumiem, dārzeņu ēdieniem un cepumiem.

##### Izbīdīšanas sistēma 1 līmenī

Ar izbīdīšanas vadotnēm 2. līmenī varat piederumu izvilkēt tālāk, un tas neapgāzīsies.

##### Izbīdīšanas sistēma 2 līmeņos

Ar izbīdīšanas vadotnēm 2. un 3. līmenī varat piederumu izvilkēt tālāk, un tas neapgāzīsies.

##### Izbīdīšanas sistēma 3 līmeņos

Ar izbīdīšanas vadotnēm 1., 2. un 3. līmenī varat piederumu izvilkēt tālāk, un tas neapgāzīsies.

## Pirms pirmās lietošanas reizes

Pirms sākat lietot jauno ierīci, jāveic dažas darbības. Tostarp arī ierīces un piederumu tīrīšana.

### Pirmā lietošanas reize

Pēc ierīces pieslēgšanas pie elektrotīkla displejā redzams laiks. Iestatiet pareizu laiku.

#### Pulksteņa laika iestatīšana

Raugiet, lai funkciju izvēles slēdzis būtu nulles pozīcijā.

Pulksteņa laiks sākas ar „12:00”.

1. Iestatiet pulksteni ar taustiņu **–** vai **+**.
2. Lai apstiprinātu, pieskarieties taustiņam . Displejā tiek rādīts pulksteņa laiks.

### Gatavošanas nodalījuma un piederumu tīrīšana

Pirms ierīcē pirmoreiz gatavojat ēdienu, notīriet piederumus un iztīriet gatavošanas nodalījumu.

#### Gatavošanas nodalījuma tīrīšana

Lai novērstu smaržu, kas raksturīga jaunām ierīcēm, karsējiet tukšu un aizvērtu gatavošanas nodalījumu.

Raugiet, lai gatavošanas nodalījumā nebūtu iepakojuma atlikumu, piemēram, stiropora lodītes, un noņemiet ierīces iekšienē vai uz tās pielīmēto līmlenti. Pirms sildīšanas noslaukiet gatavošanas nodalījuma gludās virsmas ar mīkstu mitru drānu. Ierīces karsēšanas laikā vēdiniet virtuvi.

Veiciet norādītos iestatījumus. Nākamajā nodaļā uzzināsi, kā iestatīt karsēšanas režīmu un temperatūru. → *"Ierīces lietošana" 16. lappusē*

Iestatījumi	
Karsēšanas režīms	3D Karsts gaiss 
Temperatūra	maksimums
Laiks	1 stunda

Pēc norādītā laika izslēdziet ierīci.

Kad gatavošanas nodalījums ir atdzisis, notīriet gludās virsmas ar mazgāšanas līdzekļa šķīdumu un mazgāšanas drānu.

#### Piederumu tīrīšana

Kārtīgi notīriet piederumus ar mazgāšanas līdzekļa šķīdumu un mitru drāniņu vai mīkstu suku.

## Gatavošanas nodalījuma iestatīšana

Šajā nodaļā aprakstīta sildriņķa iestatīšana. Tabulā atradīsiet gatavošanas līmeņus un laikus dažādiem ēdieniem.

### Iestatīšana

Ar sildriņķu slēdžiem var iestatīt atsevišķo sildriņķu karstumu.

Pozīcija 0 = izslēgts

Pozīcija 1 = zemākā pakāpe

Pozīcija 9 = augstākā pakāpe

Ieslēdzot sildriņķi, mirdz indikatora spuldzīte.

### Lielais divriņķu sildriņķis ar cepeštrauka zonu

Šiem sildriņķiem iespējams mainīt izmērus.

#### Mainīt uz lielāku izmēru

Pagrieziet sildriņķa slēdzi līdz 9. gatavošanas līmenim – sajūtīsiet nelielu pretestību – tad grieziet līdz simbolam ☉ = lielais divriņķu sildriņķis vai ☺ = cepeštrauka zona  
Pēc tam pagrieziet, lai iestatītu vēlamo gatavošanas līmeni.

#### Mainīt uz mazāku izmēru

Pagrieziet sildriņķa slēdzi 0 līmenī un iestatiet no jauna. Mazais divriņķu sildriņķis ir piemērots mazu daudzumu uzsildīšanai.

#### Uzmanību!

Nekad negrieziet pāri simboliem ☉ vai ☺ uz līmeni 0.

### Gatavošanas tabula

Tabulā atradīsiet dažus piemērus ēdienu pagatavošanai.

Gatavošanas laiki un līmeņi ir atkarīgi no ēdiena veida, svara un kvalitātes. Tāpēc ir iespējamās atšķirības.

Uzsildot biezus šķidros ēdienus, regulāri tos apmaisiet.

Uzvārīšanai izmantojiet 9. gatavošanas līmeni.

	Tālākās gatavošanas līmenis	Tālākās gatavošanas ilgums minūtēs
<b>Kausēšana</b>		
Šokolāde, glazūras, želatīns	1	-
Sviests	1-2	-
<b>Uzsildīšana un temperatūras uzturēšana</b>		
Sautējums (piemēram, lēcu sautējums)	1-2	-
Piens**	1-2	-
<b>Vārīt, turot temperatūru nedaudz zem vārīšanās līmeņa</b>		
Knēdeļi, klimpas	4*	20-30 min.
Zivis	3*	10-15 min.
Baltās mērces, piemēram "Bechamel" mērce	1	3-6 min.
<b>Vārīšana, tvaicēšana, sautēšana</b>		
Rīsi (ar dubultu ūdens daudzumu)	3	15-30 min.
Kartupeļi ar mizu	3-4	25-30 min.
Nomizoti kartupeļi	3-4	15-25 min.
Mīklas izstrādājumi, nūdeles	5*	6-10 min.
Sautējumi, zupas	3-4	15-60 min.
Dārzeņi	3-4	10-20 min.
Dārzeņi, saldēti	3-4	10-20 min.
Gatavošana ātrvārīšanas katlā	3-4	-
* Tālākā gatavošana bez vāka		
** Bez vāka		

	Tālākās gatavošanas līmenis	Tālākās gatavošanas ilgums minūtēs
<b>Sutināšana</b>		
Ruletes	3-4	50-60 min.
Sutināti cepeši	3-4	60-100 min.
Gulašs	3-4	50-60 min
<b>Cepšana**</b>		
Šnicele, vienkārša vai panēta	6-7	6-10 min.
Saldēta šnicele	6-7	8-12 min.
Steiks (3 cm biezs)	7-8	8-12 min.
Zivs un zivs fileja bez panējuma	4-5	8-20 min.
Zivs un zivs fileja ar panējumu	4-5	8-20 min.
Zivs un zivs fileja, panēta un saldēta, piemēram, zivju pirkstiņi	6-7	8-12 min.
Saldēti, pannā gatavojami ēdieni	6-7	6-10 min.
Pankūkas	5-6	turpināt.
* Tālākā gatavošana bez vāka		
** Bez vāka		

## Ierīces lietošana

Jūs jau uzzinājat informāciju par vadības elementiem un to darbības veidu. Tālāk aprakstīts, ka iestatīt ierīci.

### Ierīces ieslēgšana un izslēgšana

Ierīci ieslēdz un izslēdz ar funkciju izvēles slēdzi. Kad tas tiek pagriezts jebkurā pozīcijā no nulles pozīcijas, ierīce tiek ieslēgta. Lai izslēgtu ierīci, vienmēr pagrieziet funkciju izvēles slēdzi nulles pozīcijā.

### Karsēšanas režīma un temperatūras iestatīšana

Ierīci var vienkārši iestatīt, izmantojot funkciju un temperatūras izvēles slēdzi. Noteiktiem ēdieniem piemērotākos karsēšanas režīmus skatiet lietošanas instrukcijas sākumā.

Piemērs attēlā: augšējā/apakšējā karsēšana  190 °C temperatūrā.

1. Ar funkciju izvēles slēdzi iestatiet karsēšanas režīmu.

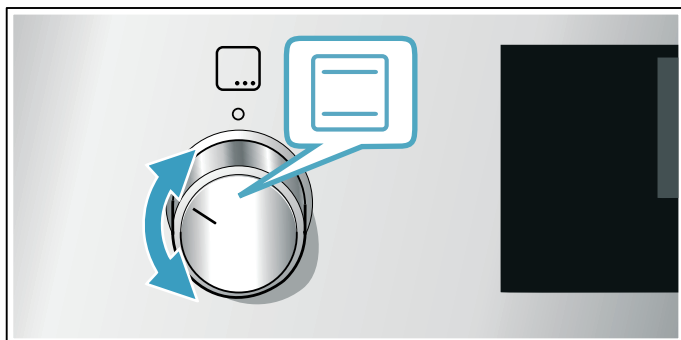

2. Ar temperatūras izvēles slēdzi iestatiet temperatūru vai grilēšanas līmeni.

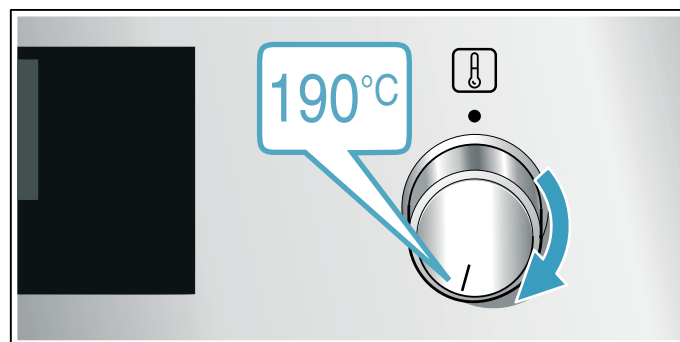

Pēc dažām sekundēm ierīce sāk karsēt.

Kad ēdiens ir gatavs, izslēdziet ierīci, pagriežot funkciju izvēles slēdzi nulles pozīcijā.

**Norādījums:** Darbības režīmam iespējams iestatīt arī gatavošanas laiku un beigu laiku. → "Laika funkcijas" 17. lappusē

### Mainīšana



Ar attiecīgo izvēles slēdzi jebkurā laikā var mainīt karsēšanas režīmu un temperatūru.



## Ātrā uzkaršēšana

Izmantojot ātrās uzkaršēšanas funkciju, var saīsināt uzkaršēšanas ilgumu.

Pēc tam vislabāk izmantojiet:

-  3D karstais gaiss
-  Karsēšana no augšas/apakšas

Izmantojiet ātrās uzkaršēšanas funkciju tikai tad, ja iestatītā temperatūra pārsniedz 100 °C.

Lai ēdiens izceptos vienmērīgi, ievietojiet to gatavošanas nodalījumā tikai tad, kad ātrā uzkaršēšana ir beigusies.





1. Pagrieziet funkciju izvēles slēdzi pozīcijā .
2. Ar temperatūras izvēles taustiņu iestatiet temperatūru.

Pēc dažām sekundēm cepeškrāsns sāk karsēt.

Kad ātrā uzkaršēšana ir pabeigta, atskan skaņas signāls. Ievietojiet ēdienu gatavošanas nodalījumā.

## Laika funkcijas

Jūsu ierīcei ir dažādas laika funkcijas.

Laika funkcija	Lietojums
 Laiks	Pēc iestatītā gatavošanas laika beigām ierīce automātiski izslēdzas.
 Beigu laiks	Ievadiet gatavošanas laiku un vēlamo beigu laiku. Ierīce automātiski ieslēgsies, lai gatavošana būtu pabeigta vēlamajā laikā.
 Taimeris	Taimeris darbojas kā virtuves pulkstenis. Tas darbojas neatkarīgi no ierīces, un tas neietekmē ierīces darbību.
 Pulksteņa laiks	Ja priekšplānā nedarbojas neviena cita funkcija, ierīces displejā redzams pulksteņa laiks.

Tikai pēc karsēšanas režīma iestatīšanas var aktivizēt gatavošanas laiku, pieskaroties taustiņam . Kad ir iestatīts gatavošanas laiks, var aktivizēt beigu laiku.

Pēc gatavošanas laika vai taimera laika beigām atskan signāls. Signālu var priekšlaicīgi apturēt, pieskaroties taustiņam .



### Gatavošanas laika iestatīšana

Ierīcē varat iestatīt ēdiena gatavošanas laiku. Tādā veidā netiks pārsniegts vēlamais gatavošanas laiks un nebūs jāpārtrauc citi darbi, lai apturētu ierīces darbību.

Maksimālais iestatāmais laiks ir 23 stundas un 59 minūtes. Gatavošanas laiku līdz vienai stundai var iestatīt ar vienas minūtes soli, ilgāku laiku – ar 5 minūšu soli.

Gatavošanas laika sākuma vērtība atšķiras atkarībā no tā, kuram taustiņam pieskaraties vispirms: 10 minūtes, ja pieskaraties taustiņam **–**, vai 30 minūtes, ja pieskaraties taustiņam **+**.

Piemērs attēlā: gatavošanas laiks – 45 minūtes.

1. Iestatiet karsēšanas režīmu un temperatūru vai līmeni.
2. Divreiz pieskarieties taustiņam . Displejā ir iezīmēts laiks .

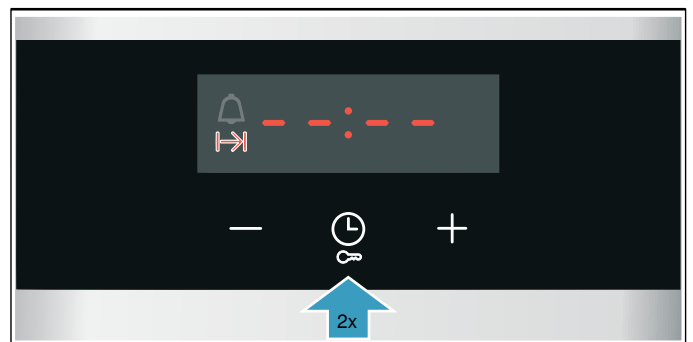

3. Ar taustiņu **–** vai **+** iestatiet laiku.

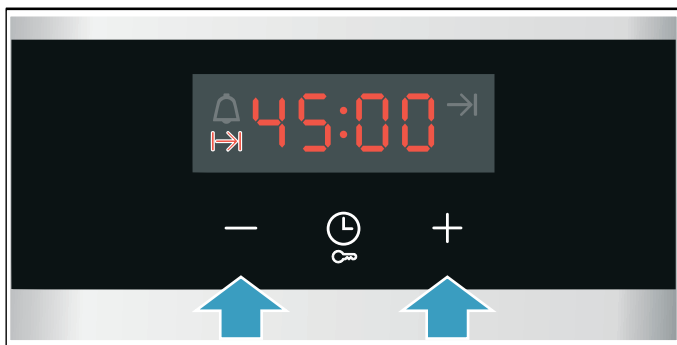

Pēc dažām sekundēm ierīce sāk karsēt. Displejā redzama laika atskaite.

### Laika atskaites beigas

Atskan signāls. Ierīce pārstāj karsēt. Displejā redzams ilgums 0.

Kad signāls vairs neskan, varat vēlreiz iestatīt ilgumu ar taustiņu +.

Kad ēdiens ir gatavs, izslēdziet ierīci, pagriežot funkciju izvēles slēdzi nulles pozīcijā.

### Mainīšana un atcelšana

Ar taustiņu – vai + varat jebkurā laikā mainīt ilgumu. Pēc dažām sekundēm izmaiņas tiek lietotas.

Lai atceltu, ar taustiņu – atiestatiet ilgumu uz nulli. Ierīce turpina karsēt bez iestatīta ilguma.

### Beigu laika iestatīšana

Pulksteņa laiku, kad beidzas gatavošanas laiks, varat pārcelt. Piemēram, varat ievietot ēdienu gatavošanas telpā no rīta un iestatīt, ka tas ir gatavs pusdienlaikā.

### Norādījumi

- Raugiet, lai pārtika neatrastos gatavošanas nodalījumā pārāk ilgi un nesabojātos.
- Neiestatiet beigu laiku, ja darbības režīms jau ir ieslēgts. Gatavošanas rezultāts vairs neatbilst iecerētajam.
- Karsēšanas režīmos ar grilēšanas funkciju nevar iestatīt beigu laiku.

Gatavošanas laika beigas var atlikt maksimāli par 23 stundām un 59 minūtēm.

Piemērs attēlā: ir plkst. 10.30, iestatītais gatavošanas laiks ir 45 minūtes, un ēdienam jābūt gatavam plkst. 12.30.

1. Iestatiet karsēšanas režīmu un temperatūru vai līmeni.
2. Divreiz pieskarieties taustiņam ⌚ un ar taustiņu – vai + iestatiet gatavošanas laiku.
3. Pēc tam vēlreiz pieskarieties taustiņam ⌚. Displejā ir iezīmēts beigu laiks →|.

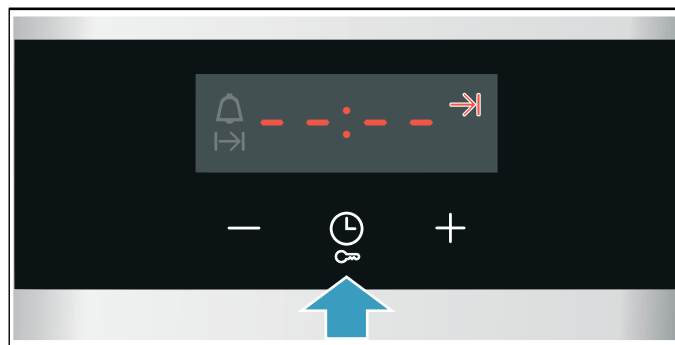

4. Ar taustiņu + vai – iestatiet vēlāku beigu laiku.

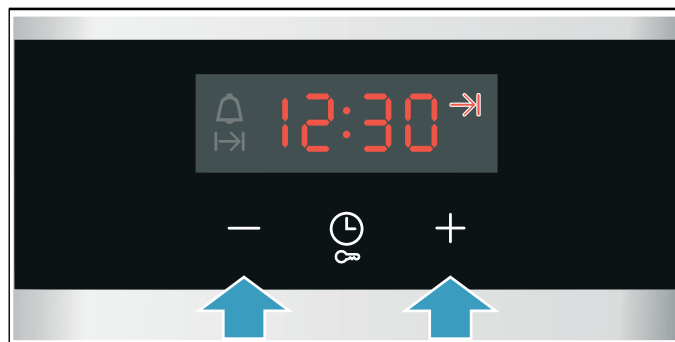

Pēc dažām sekundēm ierīce lieto iestatījumus. Displejā redzams beigu laiks. Kad ierīces darbība tiek sākta, displejā redzama laika atskaite.

### Laika atskaites beigas

Atskan signāls. Ierīce pārstāj karsēt. Displejā redzams ilgums 0.

Kad signāls vairs neskan, varat vēlreiz iestatīt ilgumu ar taustiņu +.

Kad ēdiens ir gatavs, izslēdziet ierīci, pagriežot funkciju izvēles slēdzi nulles pozīcijā.

### Mainīšana un pārtraukšana

Gatavošanas beigu laiku var mainīt ar taustiņu – vai +. Pēc dažām sekundēm izmaiņas tiek saglabātas. Gatavošanas beigu laiku vairs nevar mainīt, ja laika atskaite jau ir sākta. Gatavošanas rezultāts vairs neatbilst iecerētajam.



Lai pārtrauktu, ar taustiņu – iestatiet gatavošanas beigu laiku uz pašreizējo pulksteņa laiku plus gatavošanas ilgums. Ierīce sāk karsēt, un tiek sākta laika atskaite.

### Taimera iestatīšana

Taimeri var izmantot neatkarīgi no tā, vai ierīce ir ieslēgta vai izslēgta. Taču nedrīkst būt iestatīts gatavošanas laiks vai beigu laiks.

Maksimālais iestatāmais laiks ir 23 stundas un 59 minūtes. Ja iestatāmais laiks nepārsniedz 10 minūtes, taimeri var iestatīt ar 30 sekunžu soli. Pēc tam laika intervāli ir lielāki, jo augstāka ir iestatāmā laika vērtība.

Taimera sākuma vērtība atšķiras atkarībā no tā, kuram taustiņam pieskaraties vispirms: 5 minūtes, ja pieskaraties taustiņam –, vai 10 minūtes, ja pieskaraties taustiņam +.

1. Vairākkārt pieskarieties taustiņam , līdz ir iezīmēts taimera simbols .
2. Ar taustiņu **–** vai **+** iestatiet taimera laiku. Pēc dažām sekundēm tiek sākta taimera laika atskaite.

**Padoms:** Ja iestatītais taimera laiks attiecas uz ierīces darbību, izmantojiet gatavošanas laika funkciju. Kad gatavošanas laiks ir beidzies, ierīce tiek automātiski izslēgta.

### Taimera laika atskaite beigusies

Atskan signāls. Displejā redzams taimera laiks 0. Lai izslēgtu taimeri, pieskarieties jebkuram taustiņam.

### Mainīšana un atcelšana

Taimera laiku var mainīt jebkurā brīdī ar taustiņu **–** vai **+**. Pēc dažām sekundēm izmaiņas tiek lietotas. Lai atceltu, ar taustiņu **–** atiestatiet taimera laiku uz nulli. Taimers tiek izslēgts.

### Pulksteņa laika iestatīšana

Pēc pieslēgšanas vai strāvas padeves pārtraukuma displejā mirgo pulksteņa laiks. Iestatiet pulksteņa laiku.

Funkciju izvēles slēdzim jābūt nulles pozīcijā.

1. Iestatiet pulksteņa laiku ar taustiņu **–** vai **+**. Pulksteņa laiks vairs nemirgo.
2. Apstipriniet ar taustiņu . Ierīce nepārņem iestatīto pulksteņa laiku.

### Pulksteņa laika maiņa

Pulksteņa laiku nepieciešamības gadījumā var mainīt, piemēram, no vasaras uz ziemas laiku.

Lai to izdarītu, ierīcei jābūt izslēgtai; vairākkārt pieskarieties taustiņam , līdz pulksteņa laiks mirgo, un mainiet pulksteņa laiku ar taustiņu **–** vai **+**.

## Bērnu aizsardzības sistēma

Lai bērni ierīci netīšām neieslēgtu vai nemainītu iestatījumus, ierīcei ir bērnu drošības funkcija.

### Norādījumi

- Ja sildvirsmā ir savienota ar cepeškrāsni, kam ir ieslēgta bērnu drošības funkcija, šī funkcija neattiecas uz sildvirsmu.
- Pēc strāvas padeves pārtraukuma bērnu drošības funkcija vairs nav aktīva.

### Ieslēgšana un izslēgšana

Lai ieslēgtu bērnu drošības funkciju, funkciju izvēles slēdzim jābūt nulles pozīcijā.

Turiet nospiestu taustiņu  apmēram 4 sekundes.

Displejā redzams **SAFE**. Bērnu drošības funkcija ir ieslēgta.

**Norādījums:** Ja ir iestatīts taimera laiks , tā atskaite tiek joprojām turpināta. Kamēr ir ieslēgta bērnu drošības funkcija, taimera laiku nevar mainīt.

Lai izslēgtu, vēlreiz turiet nospiestu taustiņu  apmēram 4 sekundes, līdz **SAFE** displejā nodziest.

## Mazgāšana

Ja veiksiet rūpīgu apkopi un tīrīšanu, jūsu ierīce ilgi saglabāsies skaista un darbosies nevainojami. Kā pareizi veikt ierīces apkopi un tīrīšanu – aprakstīts tālāk.

### Mazgāšanas līdzekļi

Lai nebojātu atšķirīgās virsmas, izmantojot nepareizus mazgāšanas līdzekļus, ievērojiet turpmāk minētās norādes.

#### Tīrot sildvirsmas:

- nelietojiet neatšķaidītus skalošanas līdzekļus vai skalošanas līdzekļus, kas ir paredzēti trauku mazgāšanas iekārtām;
- nelietojiet abrazīvus sūkļus;
- neizmantojiet mazgāšanas līdzekļus, piemēram, cepeškrāsns mazgāšanas līdzekļus vai traipu noņemšanas līdzekļus;
- neizmantojiet augstspiediena tīrītājus vai tvaika strūklu;
- trauku mazgāšanas iekārtā nemazgājiet atsevišķas detaļas.

#### Tīrot cepeškrāsni:

- neizmantojiet asus vai abrazīvus mazgāšanas līdzekļus,
- neizmantojiet mazgāšanas līdzekļus ar augstu alkohola saturu,
- nelietojiet abrazīvus sūkļus,
- neizmantojiet augstspiediena tīrītājus vai tvaika strūklu.
- Trauku mazgāšanas iekārtā nemazgājiet atsevišķas detaļas.

Jaunu sūkli pirms pirmās izmantošanas kārtīgi izskalojiet.

#### Brīdinājums – Apdegumu risks!

Ierīce ļoti sakarst. Neaiztieciet ar rokām karstas gatavošanas telpas iekšējās virsmas vai sildelementus! Vienmēr ļaujiet ierīcei atdzist. Neļaujiet bērniem tuvoties ierīcei.

Zona	Tīrīšanas līdzekļi
Nerūsējošā tērauda virsmas* (atkarībā no ierīces veida)	Karsts mazgāšanas līdzekļa šķīdums Tīriet ar mazgāšanas drānu un noslaukiet ar mīkstu drānu. Tīriet nerūsējošā tērauda virsmas paralēli materiāla tekstūrai. Citādi var rasties skrambas. Nekavējoties notīriet kaļķa, tauku, cietes un olbaltuma traipus. Zem šādiem traipiem var veidoties rūsas. Klientu apkalpošanas dienestā vai specializētos veikalos var iegādāties īpašus kopšanas līdzekļus, kas piemēroti karstu nerūsējošā tērauda virsmu tīrīšanai. Uzklājiet nedaudz tīrīšanas līdzekļa ar mīkstu drānu.
Emaljētas, lakotas, plastmasas un sietspiedes tehnikā apstrādātas virsmas* (atkarībā no ierīces veida)	Karsts mazgāšanas līdzekļa šķīdums Tīriet ar mazgāšanas drānu un noslaukiet ar mīkstu drānu. Tīrīšanai nelietojiet stikla tīrīšanas līdzekļus vai stikla skrāpjus.
Vadības panelis	Karsts mazgāšanas līdzekļa šķīdums Tīriet ar mazgāšanas drānu un noslaukiet ar mīkstu drānu. Tīrīšanai nelietojiet stikla tīrīšanas līdzekļus vai stikla skrāpjus.
Augšējais stikla pārsegs* (atkarībā no ierīces veida)	Stikla tīrīšanas līdzeklis Tīriet ar mīkstu drānu. Augšējo stikla pārsegu varat noņemt, lai to notīrītu. Ņemiet vērā nodaļu <b>Augšējais stikla pārsegs!</b>
Grozāmie slēdži Nenoņemiet!	Karsts mazgāšanas līdzekļa šķīdums Tīriet ar mazgāšanas drānu un noslaukiet ar mīkstu drānu.
Sildvirsmas rāmis	Karsts mazgāšanas līdzekļa šķīdums Netīriet ar stikla skrāpi, citronu vai etiķi.
Gāzes sildvirsmas režģis* (atkarībā no ierīces veida)	Karsts mazgāšanas līdzekļa šķīdums. Izmantojiet nedaudz ūdens – tas nedrīkst nokļūt ierīcē caur degļa apakšējo daļu. Pārlijušu pārtiku un pārtikas paliekas noslaukiet uzreiz. Režģi iespējams noņemt. Čuguna režģis* Nemazgājiet trauku mazgājamā mašīnā.
Gāzes deglis* (atkarībā no ierīces veida)	Noņemiet degļa galviņu un vāciņu, notīriet ar karstu mazgāšanas līdzekļa šķīdumu. Nemazgājiet trauku mazgājamajā mašīnā. Gāzes izplūšanas atverēm vienmēr jābūt tīrām. Aizdedzes sveces: maza mīksta suka. Gāzes deglis darbojas tikai tad, ja aizdedzes sveces ir sausas. Visas detaļas kārtīgi nosusiniet. Ievietojot atpakaļ, raugieties, lai detaļas būtu pareizi novietotas. Degļu vāciņi ir emaljēti melnā krāsā. Laika gaitā krāsa mainās. Tas neietekmē funkciju darbību.
Elektriskais sildriņķis* (atkarībā no ierīces veida)	Abrazīvi tīrīšanas līdzekļi vai mazgāšanas švamme Sildriņķi pēc tam uz īsu brīdi uzsildiet, lai tas nožūtu. Mitri riņķi ar laiku sāk rūsēt. Beigās uzlieciet kopšanas līdzekli. Pārlijušu pārtiku un pārtikas paliekas noslaukiet uzreiz.

\* IZVĒLES (pieejami dažām ierīcēm atkarībā no ierīces veida)

Zona	Tīrīšanas līdzekļi
Sildriņķis* (atkarībā no ierīces veida)	Dzeltenus, zili spīdošus krāsojumus pie sildriņķa notīriet ar tēraudam paredzētu tīrīšanas līdzekli. Neizmantojiet abrazīvus vai skrāpējošus tīrīšanas līdzekļus.
Stikla keramikas sildvirsmā* (atkarībā no ierīces veida)	Kopšana: stikla keramikai piemēroti aizsardzības un kopšanas līdzekļi Tīrīšana: izmantojiet stikla keramikas virsmām piemērotus līdzekļus. Nemiet vērā norādījumus uz tīrīšanas līdzekļa iepakojuma. <b>⚠</b> Stikla skrāpis noturīgiem netīrumiem Atbrīvojiet un tīriet tikai ar asmeni. Uzmanību, asmens ir ļoti ass! Savainošanās risks. Pēc tīrīšanas sagādājiet skrāpi. Bojātu asmeni nekavējoties nomainiet.
Stikla sildvirsmā* (atkarībā no ierīces veida)	Kopšana: stikla virsmām piemēroti aizsardzības un kopšanas līdzekļi Tīrīšana: stikla virsām piemēroti tīrīšanas līdzekļi. Nemiet vērā norādījumus uz tīrīšanas līdzekļa iepakojuma. <b>⚠</b> Stikla skrāpis noturīgiem netīrumiem Atbrīvojiet un tīriet tikai ar asmeni. Uzmanību, asmens ir ļoti ass! Savainošanās risks. Pēc tīrīšanas sagādājiet skrāpi. Bojātu asmeni nekavējoties nomainiet.
Stikla plāksne	Stikla tīrīšanas līdzeklis Tīriet ar mikstu drānu. Neizmantojiet stikla skrāpi. Ērtākai tīrīšanai durvis iespējams noņemt. Nemiet vērā nodaļu <b>Cepeškrāsns durvju izņemšana un ielikšana!</b>
Bērnu drošība* (atkarībā no ierīces veida)	Karsts mazgāšanas līdzekļa šķīdums Tīriet ar mazgāšanas drānu. Ja cepeškrāsns durvis ir aprīkotas ar bērnu drošības mehānismu, tas pirms tīrīšanas ir jānoņem. Ja bērnu drošības mehānisms ir ļoti netīrs, tas vairs nedarbojas pareizi.
Blīvējums Nenoņemiet!	Karsts mazgāšanas līdzekļa šķīdums Tīriet ar mazgāšanas drānu. Neberziet.
Gatavošanas zona	Karsts mazgāšanas līdzekļa šķīdums mazgāšanai vai etiķūdens Tīriet ar mazgāšanas drānu. Noturīgus netīrumus tīriet ar tērauda stieplu tīrītāju vai lietojiet cepeškrāsns tīrīšanas līdzekli. Tīriet tikai aukstu gatavošanas telpu. <b>⚠</b> Pašattīrošām virsmām izmantojiet pašattīrīšanās funkciju. Šim nolūkam ievērojiet nodaļu <b>Pašattīrīšana!</b> Uzmanību! Nekad neizmantojiet plīts tīrīšanas līdzekļus pašattīrošām virsmām.
Cepeškrāsns lampiņas stikla kupols	Karsts mazgāšanas līdzekļa šķīdums Tīriet ar mazgāšanas drānu.

\* Izvēles (pieejami dažām ierīcēm atkarībā no ierīces veida)

Zona	Tīrīšanas līdzekļi
Vadotnes	Karsts mazgāšanas līdzekļa šķīdums Tīriet ar mazgāšanas drānu vai suku. Tīrīšanas laikā vadotnes iespējams izņemt. Nemiet vērā nodaļu <b>Vadotņu izņemšana un ielikšana!</b> Teleskopiskās vadotnes* (atkarībā no ierīces veida) Karsts mazgāšanas līdzekļa šķīdums Tīriet ar mazgāšanas drānu vai suku. Nenotīriet izvilšanas vadotņu smērvielu, tās ieteicams tīrīt iebīdītas. Nesamitriniet vadotnes, nemazgājiet tās trauku mazgājamā mašīnā vai neatstājiet cepeškrāsnī pašattīrīšanas laikā. Tādā veidā iespējams bojāt vadotnes un ierobežot to funkciju.
Piederumi	Karsts mazgāšanas līdzekļa šķīdums Iemērciet un tīriet ar mitru drānu vai suku. Emaljētos piederumus var mazgāt trauku mazgājamā mašīnā. Alumīnija cepšanas paplāte* (atkarībā no ierīces veida) Nosusiniet ar mikstu drānu. Nemazgājiet trauku mazgājamajā mašīnā. Neizmantojiet cepeškrāsns mazgāšanas līdzekļus. Nepieskarieties metāla virsmām ar nazi vai citu asu priekšmetu, lai nesaskrāpētu tās. Agresīvi tīrīšanas līdzekļi, skrāpējošas švames un raupjas mazgāšanas drānas ir nepiemērotas. Citādi var rasties skrambas. Grozāmais iesms* (atkarībā no ierīces veida) Karsts mazgāšanas līdzekļa šķīdums Tīriet ar mazgāšanas drānu vai suku. Nemazgājiet trauku mazgājamā mašīnā. Cepeša termometrs* (atkarībā no ierīces veida) Karsts mazgāšanas līdzekļa šķīdums Tīriet ar mazgāšanas drānu vai suku. Nemazgājiet trauku mazgājamā mašīnā.
Apakšējā atvilktnē* (atkarībā no ierīces veida)	Karsts mazgāšanas līdzekļa šķīdums Tīriet ar mazgāšanas drānu.

\* Izvēles (pieejami dažām ierīcēm atkarībā no ierīces veida)

### Norādījumi

- Nelielas krāsu atšķirības ierīces priekšējā daļā ir materiālu atšķirību dēļ – stikls, plastmasa vai metāls.
- Svītru ēnas uz durvju plāksnēm ir gatavošanas telpas apgaismojuma gaismas spēle.
- Ļoti augstā temperatūrā emalja apdeg. Tāpēc nedaudz mainās krāsa. Tā ir ierasta parādība, kas neietekmē funkcijas.  
Plāno paplāšu malas nevar pilnīgi pārklāt ar emalju. Tādēļ tās var būt raupjas. Tas neietekmē aizsardzību pret koroziju.

## Gatavošanas telpas virsmas

Gatavošanas telpas aizmugures siena ir pašattīroša. To var notiekt pēc raupjās virsmas.

Pamatne, augšpuse un sānu daļas ir emaljētas un to virsma ir gluda.

### Emaljas virsmu tīrīšana

Tīriet gludās emaljas virsmas ar karstu mazgāšanas līdzekļa šķīdumu vai etiķūdeni un skalošanas drāniņu. Nosusiniet ar mīkstu drānu.

Piedegušas ēdienu paliekas notīriet ar mitru drānu un mazgāšanas līdzekļa šķīdumu. Noturīgus netīrumus tīriet ar metāla mazgāšanas sūkli vai lietojiet cepeškrāsns tīrīšanas līdzekli.

### Uzmanību!

Nekad neizmantojiet cepeškrāsns tīrīšanas līdzekļus siltā gatavošanas nodalījumā. Tas var izraisīt emaljas bojājumus. Pirms nākošās sildīšanas notīriet no gatavošanas nodalījuma un ierīces durvīm atlikumus.

Pēc tīrīšanas atstājiet gatavošanas telpu atvērtu, lai tā varētu izžūt.

**Norādījums:** Pārtikas produktu paliekas var radīt baltus nosēdumus. Tie ir nekaitīgi un neietekmē ierīces funkcionalitāti. Ja nepieciešams, nosēdumus varat notīrīt ar citronskābi.

### Pašattīrošo virsmu tīrīšana

Pašattīrošās virsmas ir pārklātas ar matētu porainas keramikas kārtu. Ierīces darbības laikā šis slānis uzsūc un noārda cepšanas laikā radušos šļakstus.

Kad pašattīrošās virsmas vairs pietiekami netīrās un parādās tumši plankumi, virsmas var notīrīt ar karsēšanu.

### Iestatīšana

Izņemiet pirms tam piederumus, vadotnes un statīvus no gatavošanas telpas. Notīriet gludās emaljas virsmas gatavošanas telpā, ierīces durvis un gatavošanas telpas apgaismojuma stikla pārsegu.

1. Iestatiet karsēšanas veidu 3D karstais gaiss.
2. Iestatiet maksimālo temperatūru.
3. Palaidiet darbības režīmu un ļaujiet darboties vismaz vienu stundu.

Keramikas slānis tiek atjaunots.

Kad gatavošanas telpa ir atdzisusi, notīriet brūnganos vai baltos netīrumus ar ūdeni un mīkstu sūkli.

**Norādījums:** Darbības režīma laikā uz virsmām var veidoties sarkanīgi plankumi. Tā nav rūsa, bet pārtikas produktu atlikumi. Šie plankumi nav bīstami veselībai un neierobežo pašattīrīšanās virsmu tīrīšanas spēju.

### Uzmanību!

Neizmantojiet cepeškrāsns mazgāšanas līdzekļus paštīrošajām virsmām. Iespējami virsmu bojājumi. Ja tomēr cepeškrāsns tīrīšanas līdzekli nonāk uz šīm virsmām, uzreiz notīriet ar ūdeni un švammī. Neberziet un neizmantojiet skrāpējošus mazgāšanas priekšmetus.

## Tīrības uzturēšana

Lai neveidotos noturīgi netīrumi, vienmēr turiet ierīci tīru un laicīgi notīriet netīrumus.

### Brīdinājums – Ugunsbīstamība!

Ēdienu atliekas, tauki un cepeša sula var aizdegties. Pirms lietošanas notīriet lielākus netīrumus gatavošanas telpā, no sildelementiem un no piederumiem.

### Padomi

- Pēc katras lietošanas reizes tīriet ierīci. Tā netīrumi nevar piedegt.
- Uzreiz notīriet kaļķa, tauku, cietes un olbaltuma traipus.
- Ļoti sulīgu kūku cepšanai izmantojiet universālo pannu.
- Izmantojiet cepšanai piemērotus traukus, piem., cepešpannu.

## Tīrīšanas atbalsta programma



Tīrīšanas atbalsta programma ir veids, kā starp lietošanas reizēm ātri iztīrīt gatavošanas nodaļījumu. Tīrīšanas atbalsta programma atmieķšķē netīrumus, iztvaicējot trauku mazgāšanas līdzekļa šķīdumu. Pēc tam tos ir vieglāk notīrīt.

### Tīrīšanas atbalsta programmas iestatīšana

**Priekšnosacījums:** gatavošanas nodaļījums ir pilnībā atdzisis.

#### **Bīdīnājums – Apdegumu risks!**

Ūdens siltā gatavošanas telpā var radīt siltus ūdens tvaikus. Nelejiet ūdeni karstā gatavošanas telpā.

1. No gatavošanas nodaļījuma izņemiet piederumus.
2. Samaisiet 0,4 l ūdens ar vienu pilienu trauku mazgāšanas līdzekļa un izlejiet to gatavošanas nodaļījuma grīdas vidū.  
Neizmantojiet destilētu ūdeni.
3. Lietojot funkciju izvēles slēdzi, iestatiet karsēšanas režīmu **Karsēšana no apakšas** .
4. Lietojot temperatūras izvēles slēdzi, iestatiet 80 °C.
5. Vairākas reizes nospiediet taustiņu , līdz displejā ir iezīmēts  $\rightarrow$ .
6. Nospiežot taustiņu  $-$  vai  $+$ , iestatiet ilgumu uz 4 . Pēc dažām sekundēm ierīce sāk karsēt, un sākas laika atskaite.  
Kad laika atskaite ir beigusies, atskan signāls un displejā redzamais ilgums ir nulle.
7. Izslēdziet ierīci un aptuveni 20 minūtes ļaujiet tai atdzist.

## Gatavošanas nodaļījuma tīrīšana pēc lietošanas

### **Uzmanību!**

Mitrums gatavošanas nodaļījumā ilgākā periodā izraisa koroziju.

Pēc tīrīšanas atbalsta programmas izmantošanas izslaukiet gatavošanas nodaļījumu un ļaujiet tam pilnībā atdzist.

**Priekšnosacījums:** gatavošanas nodaļījums ir atdzisis.

1. Atveriet ierīces durvis un uzslaukiet atlikušo ūdeni ar sūkļdrānu.
2. Notīriet gatavošanas nodaļījuma gludās virsmas ar mazgāšanas drānu vai mīkstu suku. Noturīgas atliekas notīriet ar nerūsējošā tērauda spirālveida sūkli.
3. Kalķa nosēdumus notīriet ar etiķi samitrinātu drānu. Pēc tam noslaukiet virsmu ar tīrā ūdenī samitrinātu drānu un nosusiniet ar mīkstu drānu, tostarp zem durvju blīvējuma.
4. Kad gatavošanas nodaļījums ir pietiekami iztīrīts:
  - Lai ļautu gatavošanas nodaļījumam izžūt, uz aptuveni 1 stundu atstājiet ierīces durvis pusvīrus – aptuveni 30° leņķī.
  - Lai ātri izžāvētu gatavošanas nodaļījumu, aptuveni 5 minūtes karsējiet ierīci ar atvērtām durvīm režīmā **3D karstais gaiss**  un 50 °C temperatūrā.

## Statīvs

Ja veiksiet rūpīgu apkopi un tīrīšanu, jūsu ierīce ilgi saglabāsies skaista un darbosies nevainojami. Šeit uzzināsiet, kā iespējams izņemt un notīrīt statīvu.

### Statņu demontēšana un montēšana

Jūs varat izņemt statnes, lai tās notīrītu. Cepeškrāsnij jābūt atdzisušai.

#### Statīva izņemšana

1. Paceliet statīvu priekšpusē uz augšu
2. un izceliet to (A attēls).
3. Pēc tam pavelciet statīvu uz priekšu
4. un izņemiet to (B attēls).

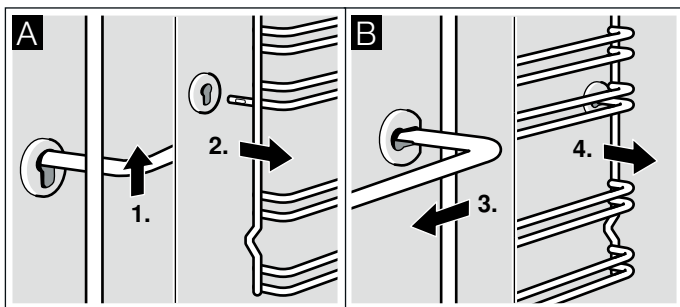

Statīva tīrīšanai lietojiet mazgāšanas līdzekli un sūkli. Ja ir noturīgi netīrumi, izmantojiet suku.

#### Statņu montēšana

1. Vispirms ievietojiet statnes aizmugures buksē, un pastumiet to nedaudz uz aizmuguri (A attēls)
2. un tad iekariet to priekšējā buksē (B attēls).

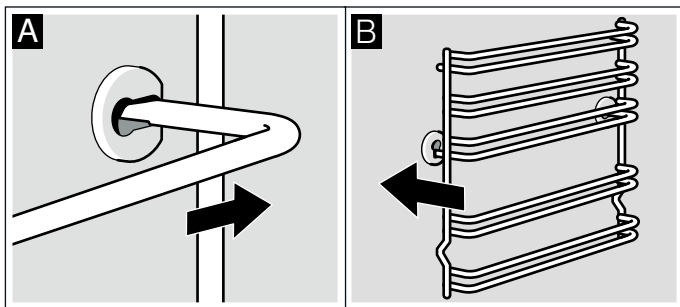

Statnes tiek ievietotas kreisajā un labajā pusē. Pievērsiet uzmanību tam, lai 1. un 2. augstums atrodas apakšā un 3., 4. un 5. augstums atrodas augšā, kā tas parādīts B attēlā.

## Ierīces durvis

Ja veiksiet rūpīgu apkopi un tīrīšanu, jūsu ierīce ilgi saglabāsies skaista un darbosies nevainojami. Šeit uzzināsiet, kā iespējams izņemt un notīrīt ierīces durvis.

### Cepeškrāsns durtiņu izņemšana un iekāršana

Lai notīrītu durtiņu stiklus, jūs varat stiklus izņemt.

Katram durtiņu šarnīram ir sava fiksēšanas svira. Kad fiksēšanas sviras ir aiztaisītas (A attēls), cepeškrāsns durtiņas ir fiksētas. Tās nav iespējams izņemt. Kad fiksēšanas sviras ir attaisītas (B attēls), lai izņemtu durtiņas, šarnīri ir bloķēti. Tie nevar aizvērties.

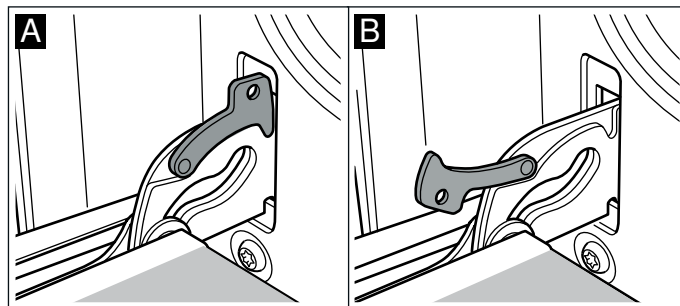

#### ⚠ Brīdinājums – Savainojumu risks!

Ja šarnīri nav bloķēti, tie ar lielu spēku aizveras. Pievērsiet uzmanību tam, lai fiksēšanas sviras vienmēr būtu pilnībā aiztaisītas, vai arī tad, ja ir izņemtas cepeškrāsns durtiņas, fiksēšanas sviras būtu pilnībā attaisītas.

#### Durtiņu demontēšana

1. Pilnībā atveriet cepeškrāsns durtiņas.
2. Attaisiet abas fiksēšanas sviras kreisajā un labajā pusē (A attēls).
3. Aizveriet cepeškrāsns durtiņas līdz atdurei. Satveriet tās ar abām rokām kreisajā un labajā pusē. Aizveriet vēl nedaudz vairāk un izvelciet (B attēls).

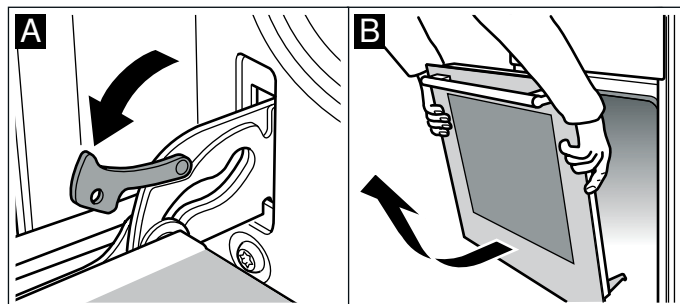



## Durtiņu montēšana

Apģieztā secībā atkal montējiet durtiņas.

1. Montējot cepeškrāsns durtiņas, pievērsiet uzmanību tam, lai abi šarnīrus ievadītu tieši atverē (A attēls).
2. Šarnīra ierobam ir jāfiksējas abās pusēs (B attēls).

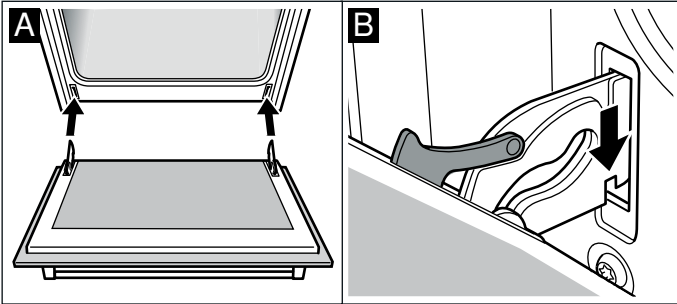

3. Atkal aiztaisiet abas fiksēšanas sviras (C attēls). Aizveriet cepeškrāsns durtiņas.

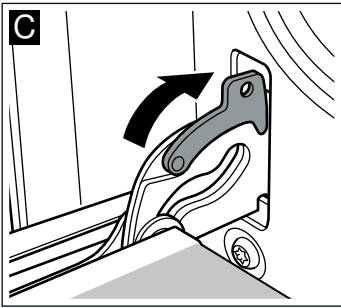

### ⚠ Brīdinājums – Savainojumu risks!

Ja cepeškrāsns durtiņas nejauši izkritī vai aizveras kāds no šarnīriem, turiet rokas drošā attālumā no šarnīra. Izsauciet klientu apkalpošanas dienestu.

## Durtiņu stiklu izņemšana un ielikšana

Lai atvieglotu tīrīšanu, no cepeškrāsns durtiņām var izņemt stiklus.

### Demontāža

1. Noņemiet cepeškrāsns durtiņas un ar rokturi uz leju novietojiet uz drānas.
2. Noskrūvējiet pārsegu cepeškrāsns durtiņu augšpusē. Šim nolūkam labajā un kreisajā pusē ar pirkstiem iespieties uzliktņus (A attēls).
3. Paceliet un izvelciet augšējo stiklu (B attēls).

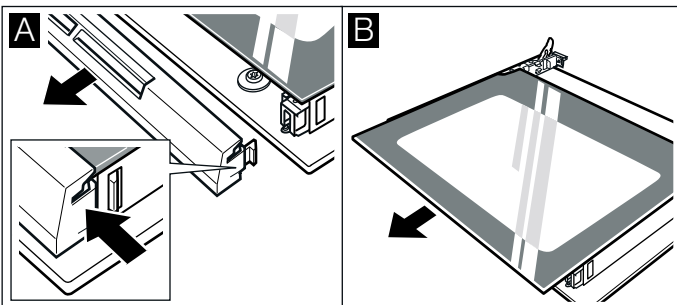

4. Paceliet un izvelciet stiklu (C attēls).

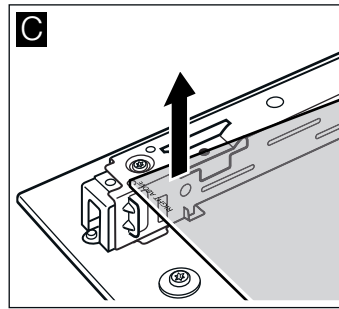

Notīriet stiklus ar stikla tīrītāju un mīkstu drānu.

### ⚠ Brīdinājums – Savainošanās risks!

Ja ierīces durvju stikls ir ieskrāpēts, tas var sasprāgt. Neizmantojiet stikla skrāpi, asus vai abrazīvus tīrīšanas līdzekļus.

### Montāža

Uzstādot ievērojiet, lai kreisajā pusē uzraksts «right above» atrastos otrādi.

1. Ievietojiet stiklu slīpi virzienā uz aizmuguri (A attēls).
2. Augšējo stiklu ievietojiet slīpi virzienā uz aizmuguri abos stiprinājumos. Gludajai virsmai jāatrodas ārpusē (B attēls).

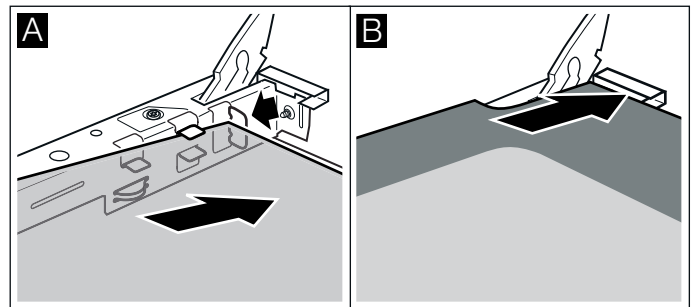

3. Uzlieciet pārsegu un pieskrūvējiet to.
4. Iestipriniet cepeškrāsns durtiņas.

**Izmantojiet cepeškrāsni tikai tad, kad stikli ir pareizi uzstādīti.**

## Durvju papildu drošība

Ēdieniem ar garāku gatavošanas laiku cepeškrāsns durvis var ļoti sakarst.

Kad cepeškrāsns darbojas, pieskatiet mazus bērnus un nelaidiet tos pie cepeškrāsns.

Pieejamas papildu ierīces, kas neļauj pieskarties cepeškrāsns durvīm. Ja cepeškrāsns tuvumā uzturēsies bērni, uzlieciet šīs aizsargierīces.

Šo papildaprīkojumu (11023590) varat iegādāties klientu apkalpošanas dienestā.

## ❓ Traucējumi. Kā rīkoties?

Bieži vien traucējumu iemesli ir mazi. Pirms sazināšanās ar klientu apkalpošanas dienestu, lūdzu, mēģiniet novērst traucējumus saviem spēkiem, izmantojot tabulu.

### Traucējumu novēršana pašu spēkiem

Ierīces tehniskos traucējumus bieži var novērst pašu spēkiem.

Ja gatavošanas rezultāts nav optimāls, skatiet padomus un norādījumus par gatavošanu lietošanas instrukcijas beigās. → "Pārbaudīts mūsu pavāru studijā" 27. lappusē

Traucējums	Iespējamais iemesls	Risinājumi/norādījumi
Ierīce nedarbojas.	Bojāts drošinātājs.	Pārbaudiet drošinātāju drošinātāju kastē.
	Strāvas padeves pārtraukums	Pārbaudiet, vai darbojas virtuves apgaismojums vai citas virtuves ierīces.
Displejā mirgo pulksteņa laiks.	Strāvas padeves pārtraukums.	Atkārtoti iestatiet pulksteņa laiku.
Ierīci nevar iestatīt. Displejā deg atslēgas simbols vai <b>SAFE</b> .	Aktivēta bērnu drošības funkcija.	Izslēdziet bērnu drošības funkciju, apmēram 4 sekundes turot nospiestu taustiņu ar atslēgas simbolu.

#### ⚠️ Brīdinājums – Savainojumu risks!

Nepareizi veikts remonts ir bīstams. Neveiciet iekārtas remontu pats. Remontu drīkst veikt tikai kvalificēts, apmācīts mūsu Klientu dienesta tehniķis. Ja iekārta ir bojāta, sazinieties ar klientu apkalpošanas dienestu.

#### ⚠️ Brīdinājums – Strāvas trieciena risks!

Nepareizi veikts remonts ir bīstams. Remontu un bojātu pieslēguma vadu nomaiņu drīkst veikt tikai mūsu apmācīts klientu servisa tehniķis. Ja ierīce ir bojāta, izņemiet kontaktdakšu no sienas kontaktligzdas vai izslēdziet drošinātāju drošinātāju kastē. Sazinieties ar klientu apkalpošanas dienestu.

### Kļūdas paziņojumi displejā

Ja displejā tiek parādīts kļūdas ziņojums ar "E", piemēram, **E05-32**, pieskarieties taustiņam ☹️. Kļūdas ziņojums tiek atiestatīts. Ja nepieciešams, no jauna iestatiet pulksteņa laiku.

Ja tas ir vienreizējs traucējums, varat turpināt ierīces lietošanu kā parasti. Ja kļūdas ziņojums tiek parādīts atkārtoti, sazinies ar klientu apkalpošanas dienestu un precīzi nosauciet kļūdas ziņojumu un ierīces izstrādājuma numuru (E nr.). → "Klientu apkalpošanas dienests" 27. lappusē

## Gatavošanas nodalījuma augšējās lampas spuldzes maiņa

Ja gatavošanas nodalījuma spuldze ir izdegusi, tā ir jānomaina. Karstumizturīgas 230 V 25 W halogēnās spuldzes var iegādāties klientu apkalpošanas dienestā vai specializētās tirdzniecības vietās.

Turiet halogēno spuldzi, izmantojot sausu drānu. Tādējādi tiek pagarināts spuldzes darbmužs. Izmantojiet tikai šādas spuldzes.

#### ⚠️ Brīdinājums – Elektriskā trieciena risks!

Mainot gatavošanas telpas apgaismojuma spuldzi, lampas stiprinājuma kontakti atrodas zem sprieguma. Pirms maiņas atvienojiet ierīci no elektriskās strāvas tīkla un izslēdziet drošinātāju kastē.

#### ⚠️ Brīdinājums – Apgdegumu risks!

Ierīce ļoti sakarst. Neaiztieciot ar rokām karstas gatavošanas telpas iekšējās virsmas vai sildelementus! Vienmēr ļaujiet ierīcei atdzist. Neļaujiet bērniem tuvoties ierīcei.

1. Lai izvairītos no bojājumiem, ieklājiet atdzisušā gatavošanas telpā trauku dvieli.
2. Izskrūvējiet stikla kupolu, griežot to pa kreisi (1 attēls).
3. Izvelciet spuldzi – negrieziet to (2 attēls). Ievietojiet jaunu spuldzi, ievērojot tapiņu pozīciju. Cieši iespiediet spuldzi.

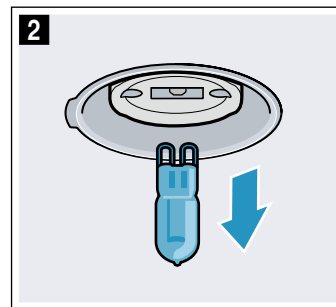
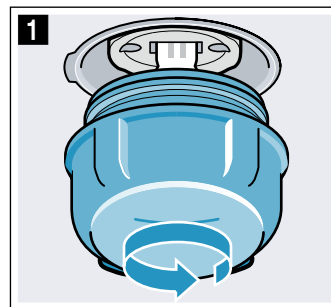

4. Ieskrūvējiet stikla pārsegu. Atkarībā no ierīces tipa stikla pārsegs ir aprīkots ar blīvgredzenu. Pirms ieskrūvēšanas uzlieciet blīvgredzenu atpakaļ.
5. Izņemiet trauku dvieli un ieslēdziet drošinātāju.

## Klientu apkalpošanas dienests

Ja ierīce ir jāremontē, mūsu klientu apkalpošanas dienests ir jūsu rīcībā. Mēs vienmēr atradīsim piemērotu risinājumu, arī lai novērstu nevajadzīgus klientu apkalpošanas dienesta personāla apmeklējumus.

### E numurs un FD numurs

Piezvanot, lūdzu, nosauciet preces numuru (E Nr.) un rūpnīcas sērijas numuru (FD Nr.), lai mēs Jums varētu profesionāli palīdzēt. Identifikācijas plāksnīte ar šiem numuriem atrodas cepeškrāsns durvīņu sānos. Lai vajadzības gadījumā nebūtu ilgi jāmeklē, šeit var ierakstīt iekārtas datus un klientu apkalpošanas dienesta tālruna numuru.

E Nr.	FD Nr.
Klientu apkalpošanas dienests 	

Ievērojiet, ka nepareizas lietošanas gadījumā servisa tehniķa vizīte arī garantijas laikā ir par maksu.

Visu pārējo valstu tuvākā pieejamā Klientu apkalpošanas dienesta kontaktdatus atradīsit šeit vai pievienotajā Klientu apkalpošanas dienestu sarakstā.

Uzticieties ražotāja kompetencei. Tādējādi jūs varat būt drošs, ka remontdarbus veic apmācīti servisa tehniķi, kam pieejamas jūsu ierīcei paredzētas oriģinālās rezerves daļas.

## Pārbaudīts mūsu pavāru studijā

Šeit sniegta plaša ēdienu izvēle un norādīti to gatavošanai piemēroti iestatījumi. Mēs jums sniegsim informāciju par to, kāds karsēšanas veids un temperatūra ir vispiemērotākā jūsu ēdienam. Jūs saņemsiet informāciju par atbilstošajiem piederumiem un to, kurā līmenī tie jāievieto. Jūs arī atradīsit padomus par traukiem un ēdienu gatavošanu.

**Norādījums:** Gatavojot pārtikas produktus, gatavošanas nodalījumā var rasties daudz tvaika. Jūsu ierīce ir ļoti energoefektīva un darbības laikā tikai nedaudz siltuma izvada apkārtējā vidē. Lielās temperatūru atšķirības dēļ starp ierīces iekštelpu un ierīces ārējām daļām, uz durvīm, vadības paneļa vai blakus esošo mēbeļu virsmām var veidoties kondensāts. Tā ir parasta, fizikas likumiem atbilstoša parādība. Iepriekš uzkaršējot ierīci vai uzmanīgi atverot durvis, kondensātu var samazināt.

### Vispārēji norādījumi

#### Ieteiktās iestatījumu vērtības

Tabulā norādīti optimālie dažādu ēdienu karsēšanas režīmi. Temperatūra un gatavošanas ilgums ir atkarīgs no ēdiena daudzuma un receptes. Tāpēc ir norādīti iestatījumu diapazoni. Vispirms mēģiniet gatavot, izmantojot zemākās vērtības iestatījumu. Zemākā temperatūrā ēdiens tiek apbrūnināts vienmērīgāk. Ja nepieciešams, nākamreiz iestatiet augstāku temperatūru.

**Norādījums:** Gatavošanas laiku nevar saīsināt, izmantojot augstāku temperatūru. Ēdiens ir gatavs tikai no ārpuses, bet nav izcepies pilnīgi.

Iestatījumu vērtības attiecas uz ēdiena ievietošanu aukstā gatavošanas nodalījumā. Tā varat taupīt elektroenerģiju. Ja uzkaršējat cepeškrāsns pirms cepšanas, norādītais cepšanas laiks samazinās tikai par dažām minūtēm.

Dažiem ēdieniem iepriekšēja karsēšana ir nepieciešama un norādīta tabulā. Ievietojiet ēdienu un piederumus gatavošanas nodalījumā tikai pēc cepeškrāsns uzkaršēšanas.

Ja gatavojat pēc savas receptes, vadieties pēc līdzīgiem ēdieniem tabulā. Papildu informāciju skatiet ieteikumos, kas sniegti aiz iestatījumu tabulas.

Izņemiet nevajadzīgos piederumus no gatavošanas nodalījuma. Tādējādi iegūsiet optimālu gatavošanas rezultātu un taupīsi enerģiju.

#### Karsēšanas veids „Karstā gaisa saudzējošais režīms”

Karstā gaisa saudzējošais režīms ir viedais karsēšanas režīms, kas paredzēts saudzīgai gaļas, zivju un cepumu gatavošanai. Ierīce regulē optimālu enerģijas padevi gatavošanas nodalījumā. Produkts periodiski tiek gatavots, izmantojot atlikušo siltumu. Tādējādi tas paliek sulīgāks un tiek mazāk apbrūnināts. Atkarībā no gatavošanas un pārtikas produkta var ietaupīt enerģiju.

Gatavošanas laikā priekšlaicīgi atverot ierīces durvis vai iepriekš uzkaršējot, šis efekts pazūd.

Izmantojiet tikai jūsu ierīces oriģinālos piederumus. Tie ir vispiemērotākie gatavošanas telpai un karsēšanas režīmiem. Izņemiet nevajadzīgos piederumus no gatavošanas nodalījuma.

Ievietojiet ēdienus aukstā, tukšā gatavošanas nodalījumā. Iestatiet temperatūru no 120 °C līdz 230 °C. Gatavošanas laikā ierīces durvīm jābūt aizvērtām. Gatavojiet tikai vienā līmenī.

Karsēšanas režīms "Saudzējošais karstais gaiss" tiek izmantots enerģijas patēriņa noteikšanai ventilācijas režīmā un enerģijas efektivitātes klases noteikšanai.

### Cepšana vienā līmenī

Izmantojiet norādītos ievietošanas līmeņus, cepot vienā līmenī.

- 2. līmenis, augsts ēdiens vai veidnē ievietots ēdiens uz režģa
- 3. līmenis, plakans ēdiens vai uz cepamās plāts novietots ēdiens

### Cepšanai vairākos līmeņos

Izmantojiet karstā gaisa režīmu. Mīklas izstrādājumiem uz pannām vai veidnēs, kas ievietoti cepeškrāsnī vienlaikus, nav jābūt gataviem vienā laikā.

Cepšana divos līmeņos

- Universālā panna, 3. līmenī  
Cepamā plāts, 1. līmenī
- Veidnes uz režģa  
Pirmais režģis, 3. līmenis  
Otrais režģis, 1. līmenis

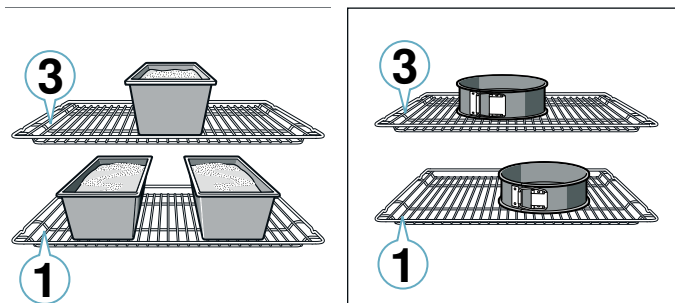

Cepšana trīs līmeņos

- Cepamā plāts, 5. līmenī  
Universālā panna, 3. līmenī  
Cepamā plāts, 1. līmenī

Vienlaicīgi gatavojot vairākus ēdienus, var ietaupīt elektroenerģiju. Izvietojiet veidnes blakus vai pamīšus citu virs citas gatavošanas nodalījumā.

### Veidnēs ceptas kūkas

Ēdiens	Piederumi/trauki	Ievietošanas augstums	Karsēšanas režīms	Temperatūra °C	Ilgums min.
Vienkārta biskvīta kūka	Apaļa/taisnstūra veidne	2		160-180	50-60
Vienkārtais ķekss, 2 līmeņos	Apaļa/taisnstūra veidne	3+1		140-160	60-80
Kūkas, maigas	Apaļa/taisnstūra veidne	2		150-170	60-80
Tortes pamatne no biskvīta mīklas	Kūkas pamatnes veidne	3		160-180	30-40

### Piederumi

Izmantojiet tikai oriģinālos ierīces piederumus. Tie ir optimāli piemēroti gatavošanas telpai un darba režīmiem.

Vienmēr izmantojiet piemērotus piederumus un pareizi ievietojiet piederumus gatavošanas telpā.

→ "Aprīkojums" 12. lappusē

### Cepampapīrs

Izmantojiet tikai tādu cepampapīru, kas ir paredzēts izvēlētajai temperatūrai. Vienmēr izgrieziet cepampapīra loksni atbilstošā izmērā.

### Cepumi un kūkas

Ierīcē pieejami vairāki karsēšanas režīmi, kas piemēroti kūku un cepumu pagatavošanai. Iestatījumu tabulās norādīti daudzu ēdienu piemērotākie iestatījumi.

Ievērojiet arī norādījumus nodaļā par mīklas rūgšanu.

### Cepšanas veidnes

Lai iegūtu labāku gatavošanas rezultātu, iesakām izmantot tumšas metāla cepšanas veidnes.

Lietojot gaišās metāla cepšanas veidnes, keramikas vai stikla veidnes, cepšanas laiks pagarinās un konditorejas izstrādājumi apbrūninās nevienmērīgi.

Ja izmantojat silikona veidnes, ievērojiet ražotāja norādījumus un izmantojiet ražotāja receptes. Silikona veidnes parasti ir mazākas par parastajām. Daudzumi un recepšu norādījumi var atšķirties.

### Saldēti produkti

Neizmantojiet apledojušus saldētus produktus. Noņemiet ledu no produkta.

Saldēti produkti ir nevienmērīgi pusgatavi. Nevienmērīga apbrūnināšana var būt arī cepšanas laikā.







### Maize un smalkmaizītes

#### Uzmanību!













Nekad karstā gatavošanas telpā neļiejiet ūdeni vai nenovietojiet trauku ar ūdeni uz telpas pamatnes. Temperatūras maiņas ietekmē var sabojāties emalja.

Daži ēdieni labāk izdodas, ja tos cep vairākos soļos. Tie norādīti tabulā.

Maizes mīklas cepšanai norādītās iestatījumu vērtības ir spēkā gan cepšanai uz cepamās plāts, gan cepšanai taisnstūra veidnē.









Ēdiens	Piederumi/trauki	levietošanas augstums	Karsēšanas režīms	Temperatūra °C	Ilgums min.
Augļu vai biezpiena torte ar smilšu mīklas pamatni	Saliekamā veidne Ø 26 cm	2		160-180	70-90
Kūka	Liela groziņu veidne	1		200-240	25-50
Rauga mīklas kūka	Saliekamā veidne Ø 28 cm	2		150-160	25-35
Rauga mīklas kēkss	Kēksu veidne	2		150-170	60-80
Biskvīta torte, 3 olas	Saliekamā veidne Ø 26 cm	2		160-170	30-40
Biskvīta torte, 6 olas	Saliekamā veidne Ø 28 cm	2		160-170	35-45

### Uz plātes ceptas kūkas

Ēdiens	Piederumi/trauki	levietošanas augstums	Karsēšanas režīms	Temperatūra °C	Ilgums min.
Neraudzētas mīklas kūka ar pildījumu	Universālā panna	3		160-180	20-45
Rauga mīklas cepumi, 2 līmeņos	Universālā panna un cepamā plāts	3+1		140-160	30-55
Smilšu mīklas kūkas ar sausu pildījumu	Universālā panna	2		170-190	25-35
Smilšu mīklas kūkas ar sausu pildījumu, 2 līmeņos	Universālā panna un cepamā plāts	3+1		160-170	35-45
Smilšu mīklas kūkas ar sulīgu pildījumu	Universālā panna	2		160-180	60-90
Rauga mīklas kūka ar sausu pildījumu	Universālā panna	3		170-180	25-35
Rauga mīklas kūkas ar sausu pildījumu, 2 līmeņos	Universālā panna un cepamā plāts	3+1		150-170	20-30
Rauga mīklas kūka ar sulīgu pildījumu	Universālā panna	3		160-180	30-50
Rauga mīklas kūkas ar sulīgu pildījumu, 2 līmeņos	Universālā panna un cepamā plāts	3+1		150-170	40-65
Pītā rauga mīklas maize, kliņģeris	Universālā panna	2		160-170	35-40
Biskvīta rulete	Universālā panna	2		170-190*	15-20
Strūdele, salda	Universālā panna	2		190-210	55-65
Strūdele, saldēta	Universālā panna	3		180-200	35-45

\* Iepriekš uzkarsējiet 10 minūtes

### Mazie mīklas izstrādājumi

Ēdiens	Piederumi/trauki	levietošanas augstums	Karsēšanas režīms	Temperatūra °C	Ilgums min.
Kēksiņi	Kēksiņu plāts	2		170-190	20-40
Kēksiņi, 2 līmeņos	Kēksiņu plātis	3+1		160-170	30-40
Rauga mīklas cepumi	Universālā panna	3		150-170	25-35
Rauga mīklas cepumi, 2 līmeņos	Universālā panna un cepamā plāts	3+1		150-170	25-40
Kārtainās mīklas izstrādājumi	Universālā panna	3		180-200	20-30
Kārtainās mīklas izstrādājumi, 2 līmeņos	Universālā panna un cepamā plāts	3+1		180-200	25-35
Kārtainās mīklas izstrādājumi, 3 līmeņos	Cepamā plāts un universālā panna	5+3+1		170-190	30-45
Plaucētās mīklas izstrādājumi	Universālā panna	3		190-210	35-50
Plaucētās mīklas izstrādājumi, 2 līmeņos	Universālā panna un cepamā plāts	3+1		190-210	35-45

## Plāceņi

Ēdiens	Piederumi/trauki	Ievietošanas augstums	Karsēša- nas re- žīms	Temperatūra °C	Ilgums min.
Smilšu cepumi	Universālā panna	3		140-150*	30-40
Smilšu cepumi, 2 līmeņos	Universālā panna un cepamā plāts	3+1		140-150*	30-45
Smilšu cepumi, 3 līmeņos	Cepamā plāts un universālā panna	5+3+1		130-140*	40-55
Plāceņi	Universālā panna	3		140-160	20-30
Cepumi, 2 līmeņos	Universālā panna un cepamā plāts	3+1		130-150	25-35
Plāceņi, 3 līmeņos	Cepamā plāts un universālā panna	5+3+1		130-150	30-40
Bezē	Universālā panna	3		80-100	100-150
Bezē, 2 līmeņos	Universālā panna un cepamā plāts	3+1		90-100*	100-150
Mandeļu cepumi	Universālā panna	2		100-120	30-40
Mandeļu cepumi, 2 līmeņos	Universālā panna un cepamā plāts	3+1		100-120	35-45
Mandeļu cepumi, 3 līmeņos	Cepamā plāts un universālā panna	5+3+1		100-120	40-50

\* Iepriekš uzkarsējiet

## Maize un smalkmaizītes

Ēdiens	Piederumi/trauki	Ievietoša- nas augstums	Karsēša- nas re- žīms	Darbība	Temperatūra °C	Ilgums min.
Maize, 750 g (taisnstūra veidnē un klona)	Universālā panna vai taisn- stūra veidne	2		-	180-200	50-60
Maize, 1000 g (taisnstūra veidnē un klona)	Universālā panna vai taisn- stūra veidne	2		-	200-220	35-50
Maize, 1500 g (taisnstūra veidnē un klona)	Universālā panna vai taisn- stūra veidne	2		-	180-200	60-70
Pitas maize	Universālā panna	3		-	240-250	25-30
Smalkmaizītes, saldās, svaigas	Universālā panna	3		-	170-180*	20-30
Smalkmaizītes, saldās, svaigas, 2 līmeņos	Universālā panna un cepamā plāts	3+1		-	160-180*	15-25
Maizītes, svaigas	Universālā panna	3		-	200-220	20-30
Grauzdiņi ar garnējumu, 4 gab.	Režģis	3		-	200-220	15-20
Grauzdiņi ar garnējumu, 12 gab.	Režģis	3		-	220-240	15-25

\* Iepriekš uzkarsējiet

## Pica, pīrāgi un sālās kūkas

Ēdiens	Piederumi/trauki	Ievietoša- nas augstums	Karsēša- nas re- žīms	Temperatūra (°C)	Ilgums min.
Pica, svaiga	Universālā panna	3		170-190	20-30
Svaiga pica, 2 līmeņos	Universālā panna un cepamā plāts	3+1		160-180	35-45
Pica ar plānu pamatni, svaiga	Universālā panna	2		250-270*	20-30
Atdzesēta pica	Universālā panna	1		180-200*	10-15
Pica ar plānu pamatni, saldēta, 1 gab.	Režģis	2		190-210	15-20
Pica ar plānu pamatni, saldēta, 2 gab.	Universālā panna un režģis	3+1		190-210	20-25
Saldēta pica ar biezu pamatni, 1 gab.	Režģis	3		180-200	20-25
Saldēta pica ar biezu pamatni, 2 gab.	Universālā panna un režģis	3+1		170-190	20-30
Mazās picas	Universālā panna	3		190-210	10-20

\* Iepriekš uzkarsējiet

Ēdiens	Piederumi/trauki	Ievietošanas augstums	Karsēšanas režīms	Temperatūra (°C)	Ilgums min.
Pikantā kūka veidnē	Saliekamā veidne Ø 28 cm	2		170-190	40-50
Sāļais pīrāgs	Liela groziņu veidne	2		190-210	35-45
Kūka	Sacepumu veidne	2		170-190	55-65
Spāņu pīrādziņi	Universālā panna	3		180-190	35-45
Jufkas mīklas izstrādājumi	Universālā panna	2		220-240	30-40

\* Iepriekš uzkaršējiet

## Cepšanas ieteikumi

Jūs vēlaties pārbaudīt, vai konditorejas izstrādājums ir izcepies.	Ar koka irbulīti ieduriet izstrādājuma augstākajā vietā. Kad mīkla vairs nelīp pie irbulīša, izstrādājums ir gatavs.
Konditorejas izstrādājums sakrīt.	Nākamajā reizē izmantojiet mazāk šķidruma. Vai iestatiet temperatūru par 10 grādiem zemāku un pagariniet cepšanas laiku. Ņemiet vērā receptē norādītās sastāvdaļas un gatavošanas norādījumus.
Konditorejas izstrādājums vidū ir biežāks nekā malās.	Ietaukojiet tikai saliekamās formas pamatni. Pēc cepšanas uzmanīgi atdaliet izstrādājumu no veidnes malām ar nazi.
Augļu sula pārplūst.	Nākamajā reizē izmantojiet universālo pannu.
Mīklas izstrādājumi cepšanās laikā salīp.	Mīklas izstrādājumi jāievieto cits no cita apm. 2 cm attālumā. Šādi mīklas izstrādājumiem ir pietiekami daudz vietas, lai skaisti izceptos un no visām pusēm kļūtu brūni.
Konditorejas izstrādājums ir pārāk sauss.	Iestatiet par 10 grādiem lielāku temperatūru un samaziniet cepšanas laiku.
Konditorejas izstrādājums ir pārāk gaišs.	Ja ievietošanas augstums un piederums ir pareizi, pagariniet cepšanas laiku vai paaugstiniet temperatūru.
Konditorejas izstrādājuma augšpuse ir pārāk gaiša, bet apakšpuse – pārāk tumša.	Nākamajā reizē ievietojiet vienu līmeni augstāk.
Konditorejas izstrādājuma augšpuse ir pārāk tumša, bet apakšpuse – pārāk gaiša.	Nākamajā reizē ievietojiet vienu līmeni zemāk. Izvēlieties zemāku temperatūru un pagariniet cepšanas laiku.
Konditorejas izstrādājuma aizmugure veidnē vai taisnstūra veidnē kļūst pārāk tumša.	Novietojiet cepšanas veidni nevis tieši pie aizmugures sienas, bet gan pa vidu uz piederumiem.
Konditorejas izstrādājums ir pārāk tumšs.	Nākamajā reizē izvēlieties zemāku temperatūru un pagariniet cepšanas laiku, ja nepieciešams.
Gatavais ēdiens nav vienmērīgi apbrūninājies.	Izvēlieties nedaudz zemāku temperatūru. Gaisa cirkulāciju var ietekmēt arī pāri paplātes malai pārkāries cepamais papīrs. Vienmēr izgrieziet cepampāra loksnī atbilstošā izmērā. Raugiet, lai cepšanas veidne neatrodas tieši pie gatavošanas telpas aizmugurējās sienas atveres. Cepot nelielus izstrādājumus, raugiet, lai tie būtu vienāda lieluma un biezuma.
Cepšana notikusi vairākos līmeņos. Augšējās plāts konditorejas izstrādājumi ir tumšāki par apakšējās plāts konditorejas izstrādājumiem.	Cepot vairākos līmeņos, vienmēr izmantojiet karstā gaisa režīmu. Ēdieniem uz cepšanas plātēm vai veidnēs, kas ievietoti cepeškrāsnī vienlaikus, nav jābūt gataviem vienā laikā.
Konditorejas izstrādājums izskatās labi, bet nav pilnīgi izcepts.	Pievienojiet mazāk šķidruma un cepiet zemākā temperatūrā nedaudz ilgāk. Ja gatavojat konditorejas izstrādājumu ar sulīgu garnējumu, vispirms izceptiet pamatni. Apkaisiet to ar mandelēm vai rīvmaizi un pēc tam uzlieciet garnējumu.
Pēc veidnes apgāšanas konditorejas izstrādājums neatdalās no veidnes.	Ļaujiet konditorejas izstrādājumam pēc cepšanas vēl 5–10 minūtes atdzist. Ja tas joprojām neatdalās, uzmanīgi atdaliet ar nazi visapkārt gar malu. Vēlreiz apgāziet konditorejas izstrādājumu un vairākas reizes pārklājiet veidni ar slapju, aukstu drānu. Nākamajā reizē ietaukojiet veidni un apkaisiet ar rīvmaizi.

## Sacepumi un pudiņi

Ierīcē pieejami daudzi karsēšanas režīmi, kas piemēroti sacepumu pagatavošanai. Iestatījumu tabulās norādīti daudzu ēdienu piemērotākie iestatījumi.

Sacepuma gatavības stāvoklis ir atkarīgs no trauka lieluma un sacepuma ievietošanas līmeņa.

Sacepumiem un pudiņiem izmantojiet lielus lēzenus traukus. Šauros, augstos traukos ēdieni gatavojas ilgāk un augšpusē vairāk apbrūninās.

Vienmēr izmantojiet norādītos ievietošanas līmeņus.

Gatavojot vienā līmenī, varat izmantot veidnes vai universālo pannu.

- Veidnes uz režģa: 2. līmenī

- Universālā panna, 3. līmenī

Vienlaicīgi gatavojot vairākus ēdienus, var ietaupīt elektroenerģiju. Ievietojiet veidnes gatavošanas nodalījumā vienu otrai blakus.

Ēdiens	Piederumi/trauki	Ievietošanas augstums	Karsēšanas režīms	Temperatūra °C	Ilgums min.
Sacepums, pikants, gatavas sastāvdaļas	Sacepumu veidne	2		200-220	30-60
Sacepums, salds	Sacepumu veidne	2		180-200	50-60
Kartupeļu sacepums, svaigas sastāvdaļas, 4 cm biezs	Sacepumu veidne	2		150-170	60-80
Kartupeļu sacepums, svaigas sastāvdaļas, 4 cm biezs, 2 līmeņi	Sacepumu veidne	3+1		150-160	70-80

## Gaļa, putnu gaļa un zivs

Ierīcē pieejami dažādi karsēšanas režīmi, kas piemēroti gaļas, putnu gaļas un zivs pagatavošanai. Iestatījumu tabulās norādīti dažādu ēdienu piemērotākie iestatījumi.

### Cepšana uz režģa

Cepšana uz režģa ir piemērota, gatavojot lielu gabalu vai vairākus gabalus reizē.

Grilējamus produktus novietojiet tieši uz režģa. Atsevišķu grilējamā ēdiena gabalu vislabāk novietojiet režģa vidusdaļā.

Papildus ievietojiet arī universālo pannu 1. līmenī. Tādējādi tiks uztverta gaļas sula, un gatavošanas nodalījums būs tīrāks.

Atkarībā no cepamā ēdiena lieluma un veida ielejiet universālajā pannā līdz 1/2 litriem ūdens. Tajā sakrāsies pīlošais šķidrums. No šīs gatavošanas sulas varat pagatavot mērci. Tādā veidā veidojas mazāk dūmu, un gatavošanas nodalījums ir tīrāks.

### Cepšana traukos

#### Brīdinājums – Savainojumu risks plīstoša stikla dēļ!

Karstus stikla traukus novietojiet uz sausa paliktņa. Ja paliktņš ir slapjš vai auksts, stikls var saplīst.

#### Brīdinājums – Aplaucēšanās risks!

Atverot vāku pēc gatavošanas, no trauka var izplūst ļoti karsts tvaiks. Paceliet vāku uz aizmuguri, lai tvaiks izplūst prom no ķermeņa.

Izmantojiet tikai cepeškrāsnij piemērotus traukus. Vispiemērotākie ir stikla trauki. Pārbaudiet, vai trauka lielums atbilst gatavošanas telpai.

Spīdoši trauki no nerūsējošā tērauda vai alumīnija atstaro siltumu līdzīgi kā spogulis un tāpēc ir tikai daļēji piemēroti. Gaļa, putnu gaļa un zivs gatavojas lēnāk un apbrūninās mazāk. Iestatiet lielāku temperatūru un/vai ilgāku gatavošanas laiku.

Ievērojiet cepšanas trauka ražotāja norādījumus.

### Trauks bez vāka

Gatavojot gaļu, putnu gaļu un zivi, izmantojiet augstu cepšanas veidni. Novietojiet veidni uz režģa. Ja nav piemērota trauka, izmantojiet universālo pannu.

### Trauks ar vāku

Pēc gatavošanas traukā ar vāku gatavošanas telpa ir tīrāka. Raugiet, lai būtu uzlikts pareizais vāks, kas labi noslēdz trauku. Novietojiet trauku uz režģa.

Gaļa, putnu gaļa un zivs var kļūt kraukšķīga arī traukā ar vāku. Lai to panāktu, izmantojiet cepeštrauku ar stikla vāku un iestatiet augstāku temperatūru.

### Grilēšana

Grilēšanas laikā ierīces durvīm jābūt aizvērtām. Nekad negrilējiet, ja ierīces durvis ir atvērtas.

Novietojiet grilējamo pārtiku tieši uz režģa. Papildus ievietojiet universālo pannu vismaz vienu līmeni zemāk, ar slīpo malu pret ierīces durvīm. Tādā veidā tiks savākti pīlošie tauki.

Izvēlieties iespējami līdzīgākus grilējamus gabalus, ar līdzīgu svaru un biezumu. Tā tie apbrūninās vienmērīgi un ir sulīgi. Grilējamus produktus novietojiet tieši uz režģa.

Apgroziet grilējamo ēdienu ar grila knaiblēm. Ja iedurat gaļā ar dakšu, gaļa zaudē sulu un kļūst sausa.

Apsāliet gaļu tikai pēc grilēšanas. Sāls atūdeņo gaļu.

### Norādījumi

- Grila sildelements regulāri tiek ieslēgts un izslēgts, tā tam jābūt. Cik bieži tas notiek, atkarīgs no iestatītā grilēšanas līmeņa.
- Grilēšanas laikā var rasties dūmi.
- Grilēšanas laikā ievietojiet cepamo plāti vai universālo pannu ne augstāk par 3. ievietošanas līmeni. Lielajā karstumā tie deformējas un izņemšanas laikā var sabojāt gatavošanas nodalījumu.

### Cepeša termometrs

Ierīces aprīkojumā, iespējams, ietilpst cepeša termometrs. Izmantojot cepeša termometru, varat precīzāk gatavot. Svarīgus norādījumus par cepeša termometra lietošanu lasiet attiecīgajā nodaļā. Tajā sniegti norādījumi par cepeša termometru ievietošanu, iespējamiem karsēšanas režīmiem un cita informācija.

### Ieteiktās iestatījumu vērtības

Tabulās norādītās iestatījumu vērtības attiecas uz nepildītu, cepšanai gatavu gaļas vai putnu gaļas produktu un zivju ledusskapja temperatūrā ievietošanu aukstā gatavošanas telpā.



Tabulā sniegti gaļas, putnu gaļas un zivju gatavošanas norādījumi, kas atbilst piedāvātajām svara vērtībām. Ja vēlaties pagatavot smagāku gaļas vai putnu gaļas produktu vai zivi, noteikti izmantojiet zemāko norādīto temperatūru. Gatavojot vairākus gabalus, ņemiet vērā smagākā gabala svaru, iestatot gatavošanas laiku. Atsevišķiem gabaliem jābūt līdzīga lieluma.

Jo lielāks gaļas, putnu gaļas vai zivs gabals, jo zemāka temperatūra un garāks gatavošanas laiks.

Apgrīziet gaļu vai putnu gaļu un zivi pēc apmēram 1/2–2/3 no norādītā laika.

### Putnu gaļa

Gatavojot pili vai zosi, iegrieziet ādu zem spārniem. Tādā veidā varēs notecēt tauki.

Pīles krūtiņai iegrieziet ādu. Pīles krūtiņu neapgrīziet uz otru pusi.

Gatavojot putnu gaļu, pievienojiet traukā nedaudz šķidrums. Trauka pamatnei jābūt nosegtai ar aptuveni 1-2 cm šķidrums.

Ja apgrīzāt uz otru pusi putnu gaļu, raugiet, lai vispirms uz leju ir krūtiņas vai ādas puse.











Putnu gaļa kļūst īpaši kraukšķīga un brūna, ja to pirms gatavošanas laika beigām apziež ar sviestu, sālsūdeni vai apelsīnu sulu.

### Gaļa

Liesai gaļai pievienojiet vajadzīgo daudzumu tauku vai pārklājiet to ar speķa strēmeliem.

Cepot liesu gaļu, pielejiet nedaudz šķidrums. Stikla trauka pamatnei jābūt nosegtai ar apm. 1/2 cm augstumā.

### Putnu gaļa

Ēdiens	Piederumi/trauki	Ievietošanas augstums	Karsēšanas režīms	Temperatūra °C	Ilgums min.
Cālis, 1,3 kg	Režģis	2		200-220	60-70
Vistas gabaliņi, pa 250 g	Režģis	3		220-230	30-35
Vistas gaļas pirkstiņi, naģeti, saldēti	Universālā panna	3		190-210	20-25
Pīle, 2 kg	Režģis	2		190-210	100-110
Pīles krūtiņa, vidēji izcepta, pa 300 g	Režģis	3		240-260	30-40
Zoss, 3 kg	Režģis	2		170-190	120-140
Zoss stilbiņi, pa 350 g	Režģis	3		220-240	40-50
Jauns tītars, 2,5 kg	Režģis	2		180-200	80-100
Titara krūtiņa, bez kauliem, 1 kg	Ar vāku	2		240-260	80-100
Titara stilbs, ar kaulu, 1 kg	Režģis	2		180-200	90-100

Speķa ādu iegrieziet krusteniski. Ja apgrīzāt cepeti, raugiet, lai vispirms uz leju ir ādas puse.

Kad cepetis ir gatavs, to ieteicams vēl 10 minūtes paturēt izslēgtā, aizvērtā gatavošanas telpā. Tā gaļas sula izdalās vienmērīgāk. Ja nepieciešams, ietiniet cepeti folijā. Norādītajā gatavošanas laikā nav iekļauts ieteicamais ievilkšanās laiks.

Cepšana un sautēšana traukā ir ērtāka. Cepeti ar trauku varat izņemt ērtāk no gatavošanas telpas un pagatavot mērci uzreiz traukā.

Šķidrums daudzums atkarīgs no gaļas veida, trauka materiāla un tā, vai izmantojat vāku. Ja gaļu gatavojat emaljētā vai tumša metāla cepšanas traukā, nepieciešams nedaudz vairāk šķidrums nekā stikla traukos.

Cepšanas laikā iztvaiko šķidrums traukā. Ja nepieciešams, uzmanīgi pielejiet traukā šķidrums.

Attālumam starp gaļu un trauka vāku jābūt vismaz 3 cm. Gaļa var uzbriest.

Pirms sautēšanas apcepiet gaļu, ja nepieciešams. Pievienojiet ūdeni, vīnu, etiķi vai citas sautēšanai vajadzīgas vielas. Trauka pamatnei jābūt nosegtai ar aptuveni 1–2 cm ūdens.

### Zivs

Vesela zivs uz otru pusi nav jāapgrīz. Nesadalītu zivi lieciet gatavošanas telpā peldēšanas pozīcijā – ar muguras spuru uz augšu. Ja zivs vēderā ievietosiet sagrieztu kartupeli vai nelielu, cepeškrāsnij piemērotu trauciņu, tā būs stabilāka.

Zivs gatavību var noteikt pēc tā, vai atdalās muguras spura.

Sautējot ielejiet traukā divas līdz trīs ēdamkarotes šķidrums un nedaudz citronu sulas vai etiķa.

## Gaļa

Ēdiens	Piederumi/trauki	Ievietošanas augstums	Karsēšanas režīms	Darbība	Temperatūra °C	Ilgums min.
Cūkās cepetis bez ādas, piem., kakla karbonāde, 1,5 kg	Bez vāka	1		-	180-200	140-160
Cūkās cepetis ar ādu, piemēram, pleca daļa, 2 kg	Bez vāka	1		-	170-190	190-200
Cūkās stilba cepetis, 1,5 kg	Bez vāka	2		-	190-210	130-140
Cūkgaļas steiks, 2 cm biezs	Režģis	4		-	3	20-25**
Liellopu gaļas fileja, vidēja, 1 kg	Bez vāka	3		-	210-220	45-55
Sutināts liellopa gaļas cepetis, 1,5 kg	Bez vāka	2		-	200-220	100-120
Rostbīfs, vidēji izcepts, 1,5 kg	Bez vāka	2		-	200-220	60-70
Burgers, 3-4 cm augsts	Režģis	4		-	3	25-30**
Teļa gaļas cepetis, 1,5 kg	Bez vāka	2		-	180-200	120-140
Teļa stilbs, 1,5 kg	Bez vāka	2		-	210-230	130-150
Jēra gurns bez kauliem, vidēji cepts, 1,5 kg	Bez vāka	2		-	170-190	70-80*
Jēra mugura ar kauliem, vidēji izcepta, 1,5 kg	Režģis	2		-	180-190	45-55*/**
Grilētas desiņas	Režģis	3		-	3	20-25**
Viltotais zaķis, 1 kg	Bez vāka	2		-	170-180	70-80

\* Bez apgrīšanas

\*\* Ievietojiet universālo pannu 1. līmenī

## Zivs

Zivs	Svars	Piederumi un trauki	Augstums	Karsēšanas režīms	Temperatūra (°C), grilēšanas līmenis	Laiks (min)
Zivs, vesela	aptuveni pa 300 g	Režģis	2		2	20-25
	1,0 kg	Režģis	2		180-200	45-50
	1,5 kg	Režģis	2		170-190	50-60
Zivs karbonāde, 3 cm bieža		Režģis	3		2	20-25

## Padomi cepot un sautējot

Gatavošanas telpa kļūst netīra.	Gatavojiet pārtikas produktus noslēgtā cepešpannā augstā temperatūrā vai izmantojiet grilēšanas paplāti. Izmantojot grilēšanas paplāti, sasniegsiet optimālu gatavošanas rezultātu. Grilēšanas paplāti iespējams iegādāties kā papildpiederumu.
Cepetis ir pārāk brūns un tā āda vietām ir apdegusi, un/vai cepetis ir par sausu.	Pārbaudiet, vai ievietošanas līmenis un temperatūra ir pareizi. Nākamajā reizē izvēlieties zemāku temperatūru un saīsiniet cepšanas laiku, ja nepieciešams.
Āda ir pārāk plāna.	Paaugstiniet temperatūru vai pēc cepšanas uz īsu brīdi ieslēdziet grilēšanas režīmu.
Cepetis izskatās labi, taču mērce ir piedegusi.	Nākamajā reizē izvēlieties mazāku trauku un pielejiet vairāk šķidruma, ja nepieciešams.
Cepetis izskatās labi, taču mērce ir pārāk gaiša un ūdeņaina.	Nākamreiz izvēlieties lielāku cepeštrauku un pievienojiet mazāk šķidruma.
Sautējot gaļa piedeg.	Cepeštrauka vākam jābūt piemērotam un labi jānoslēdz trauks. Samaziniet temperatūru un, ja nepieciešams, gatavošanas laikā pievienojiet šķidrumu.

## Dārzeni un piedevas

Šeit sniegti norādījumi par grilēšanai paredzētu dārzeni, kartupeļu un saldētu kartupeļu produktu gatavošanu.

Ievērojiet norādījumus tabulā.

Ēdiens	Piederumi/trauki	Ievietošanas augstums	Karsēšanas režīms	Temperatūra °C	Ilgums min.
Grilēti dārzeņi	Universālā panna	5		3	10-20
Ceptas kartupeļu pusītes	Universālā panna	3		160-180	45-60
Kartupeļu izstrādājumi, saldēti, piemēram, frī kartupeļi, kroketes, kartupeļu veltnīši, cepti rīvīti kartupeļi	Universālā panna	3		200-220	25-35
Frī kartupeļi, 2 līmeņos	Universālā panna un cepamā plāts	3+1		190-210	30-40

## Jogurts

Ar šo ierīci jogurtu varat pagatavot arī pats.

Izņemiet piederumus un statīvus no gatavošanas nodalījuma. Gatavošanas nodalījumam jābūt tukšam.

1. Uzkaršējiet vienu litru piena (3,5 % tauku saturs) uz sildvirsmas līdz 90 °C temperatūrai un pēc tam ļaujiet atdzist līdz 40 °C.

Ultrasterilizētu (UHT) pienu var uzsildīt tikai līdz 40 °C.

2. Iemaisiet 30 g (apmēram 1 ēdamkarote) jogurta (ledusskapja temperatūrā).
3. Pildiet tasēs vai burciņās ar vāciņu un pārklājiet ar pārtikas plēvi.
4. Tases vai glāzes novietojiet uz gatavošanas nodalījuma pamatnes un iestatiet ierīci, kā norādīts tabulā.
5. Pēc pagatavošanas jogurtu atdzesējiet ledusskapī.

Ēdiens	Piederumi/trauki	Ievietošanas augstums	Karsēšanas režīms	Temperatūra °C	Laiks
Jogurts	Tase/burciņa	Gatavošanas nodalījuma pamatne		-	4-5h

## Akrilamīds pārtikas produktos

Akrilamīds rodas, augstā temperatūrā karsējot graudaugu un kartupeļu produktus, piemēram,

kartupeļu čipsus, frī kartupeļus, grauzdiņus, maizītes, maizi, smalkmaizītes (kēksus, piparkūkas, „Spekulatius” piparkūkas).

### Gatavošanas ieteikumi, lai samazinātu akrilamīda saturu

Vispārīga informācija	<ul style="list-style-type: none"> <li>■ Gatavošanas ilgumam vajadzētu būt pēc iespējas īsākam.</li> <li>■ Ēdienam vajadzētu būt zeltaini dzeltenam, nevis pārāk tumšam.</li> <li>■ Lielī, biezi cepamie gabali satur mazāku akrilamīda daudzumu.</li> </ul>
Cepšana cepeškrāsnī	Ar augšējo/apakšējo karsēšanu maks. 200 °C. Ar karsto gaisu, maks. 180 °C.
Plāceņi	Ar augšējo/apakšējo karsēšanu maks. 190 °C. Ar karsto gaisu, maks. 170 °C. Ola vai olas dzeltenums samazina akrilamīda veidošanos.
Frī kartupeļi cepeškrāsnī	Vienmērīgi, vienā kārtā izklājiet uz paplātes. Uz vienas plāts cepiet apmēram 400–600 g, lai frī kartupeļi neizžūtu un būtu kraukšķīgi.

## Žāvēšana

Izmantojot karstā gaisa režīmu, varat lieliski žāvēt augļus un dārzeņus. Izmantojot šādu konservēšanas veidu, ūdens iztvaikošanas dēļ tiek koncentrētas aromātvielas.

Izmantojiet tikai nevainojamas kvalitātes augļus, dārzeņus un zaļumus, un kārtīgi tos nomazgājiet. Izklājiet režģi ar cepamo papīru vai pergamentu. Kārtīgi noteciniet augļus un nosusiniet tos.

Sagrieziet tos vienāda lieluma gabalos vai plānās šķēlēs. Nemizotus augļus lieciet ar griezumā vietu uz

augšu. Raugiet, lai ne augļi, ne sēnes uz režģa neatrastos cits virs cita.

Dārzeņus sarīvējiet un pēc tam blanšējiet. Kārtīgi noteciniet blanšētos dārzeņus un izkārtojiet vienmērīgi uz režģa.

Zaļumus žāvējiet ar kātiņiem. Izkārtojiet zaļumus uz režģa vienmērīgi un plānā slānī.

Žāvēšanai izmantojiet šādus ievietošanas līmeņus

- 1 režģis: 3. līmenī
- 2 režģi: 3. un 1. līmenī

Ļoti sulīgi augļi un dārzeņi ir vairākas reizes jāapgriež. Žāvētos produktus uzreiz pēc žāvēšanas noņemiet no papīra.

Tabulā sniegtas dažādu pārtikas produktu žāvēšanas iestatījumu vērtības. Temperatūra un gatavošanas ilgums ir atkarīgs no produktu veida, mitruma, gatavības pakāpes un izmēra. Jo ilgāk produkti tiks žāvēti, jo

labāks ir konservēšanas rezultāts. Jo plānāk tiek sagriezti produkti, jo ātrāk tie tiek izžāvēti un saglabā spēcīgāku aromātu. Tāpēc ir norādīti iestatījumu diapazoni.

Ja vēlaties žāvēt citus pārtikas produktus, vadieties pēc līdzīgiem pārtikas produktiem tabulā.

Augļi, dārzeņi un garšaugi	Piederums	Karsēšanas režīms	Temperatūra °C	Ilgums stundās
Augļi ar serdi (ābolu gredzeni, 3 mm biezi, pa 200 g uz režģa)	1-2 režģi		80	4-8
Saknes (burkāni), rīvētas, blanšētas	1-2 režģi		80	4-7
Šķēlītēs sagrieztas sēnes	1-2 režģi		80	5-8
Garšaugi, notīrīti	1-2 režģi		60	2-5

## Pasterizācija

Pasterizācijai traukiem un gumijas gredzeniem jābūt tīriem un lietošanas kārtībā. Izmantojiet pēc iespējas vienāda izmēra traukus. Vērtības tabulā attiecas uz viena litra apaļiem traukiem.

### Uzmanību!

Neizmantojiet lielākus vai augstākus traukus. Tas var izraisīt vāku sprāgšanu.

Izmantojiet tikai nevainojamas kvalitātes augļus un dārzeņus. Kārtīgi tos nomazgājiet.

Laika vērtības tabulā ir aptuvenas. Tās var ietekmēt istabas temperatūra, trauku skaits, trauku saturs daudzums un siltums. Pirms pārslēgšanas vai izslēgšanas pārbaudiet, vai trauki putojas.

## Sagatavošana

1. Piepildiet traukus; tie nedrīkst būt pārāk pilni.
2. Notīriet trauku malas: tām ir jābūt tīrām.
3. Uz katra trauka novietojiet gumijas gredzenu un vāku.

Augļi viena litra traukos	no putām	Sildīšana
Āboli, jānogas, zemenes	izslēgt	apm. 25 minūtes
Ķirši, aprikozes, firziķi, ērkšķogas	izslēgt	apm. 30 minūtes
Ābolu biezenis, bumbieri, plūmes	izslēgt	apm. 35 minūtes

## Dārzeņi

Līdzko traukos sāk celties burbuļi, pārslēdziet temperatūru: 120–140 °C. Atkarībā no dārzeņu veida

apm. no 35 līdz 70 minūtēm. Pēc šī laika izslēdziet cepeškrāsni un izmantojiet atlikušo siltumu.

Dārzeņi ar aukstu buljonu viena litra traukos	no putām	Sildīšana
Gurķi	–	apm. 35 minūtes
Sarkanās bietes	apm. 35 minūtes	apm. 30 minūtes
Briseles kāposti	apm. 45 minūtes	apm. 30 minūtes
Pupas, kolrābji, sarkanie kāposti	apm. 60 minūtes	apm. 30 minūtes
Zirņi	apm. 70 minūtes	apm. 30 minūtes

## Trauku izņemšana

Pēc pasterizācijas izņemiet traukus no cepšanas nodalījuma.

### Uzmanību!

Karstos traukus nenovietojiet uz aukstas vai mitras pamatnes. Tie var sprāgt.

## Mīklas raudzēšana

Rauga mīkla uzrūgst ievērojami ātrāk nekā istabas temperatūrā un neapkalst. Ieslēdziet šo režīmu tikai tad, kad gatavošanas nodalījums ir pilnīgi atdzisis.

Uzraudzējiet rauga mīklu vienmēr divreiz. Ņemiet vērā iestatījumu tabulā atrodamās norādes pirmajai un otrajai raudzēšanas reizei (mīklas raudzēšana un izstrādājumu raudzēšana).

### Mīklas raudzēšana

Ielieciet mīklu karstumizturīgā bļodā un novietojiet bļodu uz režģa. Iestatiet, kā norādīts tabulā.

Ēdiens	Piederumi/trauki	Ievietošanas augstums	Karsēšanas režīms	Darbība	Temperatūra °C	Ilgums min.
Rauga mīkla, viegla	Bļoda	2		1.	-*	25-30
	Universālā panna vai taisnstūra veidne	2		2.	-*	10-20
Rauga mīkla, smaga un ar lielu tauku procentu	Bļoda	2		1.	-*	60-75
	Universālā panna vai taisnstūra veidne	2		2.	-*	45-60

\* Uzkaršējiet līdz 50 °C, izmantojot 

## Atkausēšana

Piemērots saldētu augļu, dārzeņu un mīklas izstrādājumu atkausēšanai. Putnu gaļu, gaļu un zivis vislabāk atkausēt ledusskapī. Nav piemērots krēma vai putukrējuma tortēm.

Atkausēšanai izmantojiet šādus ievietošanas līmeņus

- 1 režģis: 2. līmenī
- 2 režģi: 3. un 1. līmenī

Raudzēšanas laikā nedrīkst atvērt ierīces durvis, pretējā gadījumā izplūdis mitrums. Mīklu nepārklājiet.

Lietošanas laikā rodas kondensāts, un durvju stikls aizvīst. Pēc uzraudzēšanas izslaukiet gatavošanas telpu. Izšķīdiniet kaļķa nogulsnes ar etiķūdeni un noslaukiet ar tīrā ūdenī samērcētu drānu.

### Izstrādājumu raudzēšana

Ievietojiet mīklas izstrādājumus tabulā norādītajā ievietošanas augstumā.

Ja vēlaties iepriekš uzkaršēt, izstrādājumu raudzēšana jāveic siltā vietā ārpus ierīces.

Temperatūra un ilgums ir atkarīgi no sastāvdaļu veida un daudzuma. Tāpēc tabulā norādītie dati ir aptuveni.

**Padoms:** Plāni vai porcijās sasaldēti produkti atkūst ātrāk nekā lieli gabali.

Saldētos pārtikas produktus izņemiet no iepakojuma un piemērotā traukā novietojiet uz režģa.

Starplaikā apgrieziet vai apmaisiet produktus vienu vai divas reizes. Lielus gabalus apgrieziet vairākkārt. Ja nepieciešams, ēdienu ik pa laikam sadaliet vai jau atkusušos gabalus izņemiet no ierīces.

Atkausētos produktus vēl 10–30 minūtes atstājiet izslēgtā ierīcē, lai izlīdzinātu temperatūru.

Saldēta pārtika	Piederums	Augstums	Karsēšanas režīms	Temperatūra
Piemēram, putukrējuma tortes, biskvīta krēma tortes, tortes ar šokolādes vai cukura glazūru, augļi, vistas gaļa, desa un gaļa, maize un smalkmaizītes, kūkas un citi cepumi.	Režģis	2		Temperatūras izvēles slēdzis paliek izslēgts.

## Pārbaudes ēdieni

Šīs tabulas ir veidotas un paredzētas pārbaudes institūtiem, lai atvieglotu ierīces pārbaudi.

Saskaņā ar EN 60350-1.

### Cepšana cepeškrāsnī

Mīklas izstrādājumiem uz pannām vai veidnēs, kas ievietoti cepeškrāsnī vienlaikus, nav jābūt gataviem vienā laikā.

Ievietošanas augstumi cepšanai divos līmeņos

- Universālā panna, 3. līmenī  
Cepamā plāts, 1. līmenī
- Veidnes uz režģa  
Pirmais režģis, 3. līmenis  
Otrais režģis, 1. līmenis

Ievietošanas augstumi cepšanai trīs līmeņos

- Cepamā plāts, 5. līmenī
- Universālā panna, 3. līmenī
- Cepamā plāts: 1. līmenī

Cepšana, izmantojot divas veidnes ar noņemamu sānu daļu:

- Vienā līmenī (**1.** att.)
- Divos līmeņos (**2.** att.)

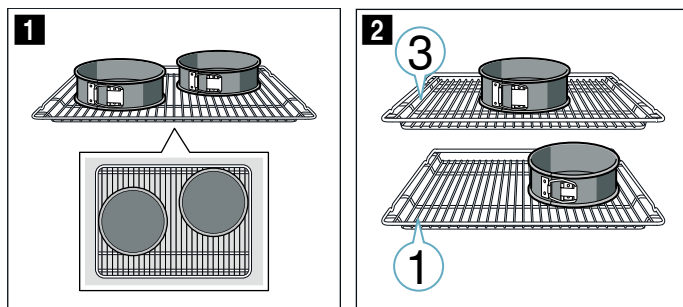

### Norādījumi

- Tabulās norādītās vērtības attiecas uz ievietošanu aukstā gatavošanas telpā.
- Ņemiet vērā tabulās sniegtos norādījumus par iepriekšēju uzkaršēšanu. Iestatīšanas vērtības norādītas bez iepriekšējas uzkaršēšanas.
- Vispirms cepiet viszemākajā norādītajā temperatūrā.

### Grilēšana

Papildus ievietojiet arī universālo pannu. Tā uztvers šķidrumu, saglabājot gatavošanas telpas tīrību.

### Cepšana cepeškrāsnī

Ēdiens	Piederumi/trauki	Ievietošanas līmenis	Karsēšanas veids	Temperatūra °C	Gatavošanas laiks (min.)
Smilšu cepumi	Universālā panna	3		140-150*	20-30
Smilšu cepumi	Universālā panna	3		140-150*	20-30
Smilšu cepumi, 2 līmeņos	Universālā panna un cepamā plāts	3+1		140-150*	20-35
Smilšu cepumi, 3 līmeņos	Cepamā plāts un universālā panna	5+3+1		130-140*	25-40
Nelielas kūciņas	Universālā panna	3		150*	25-35
Nelielas kūciņas	Universālā panna	3		150*	25-35
Nelielas kūciņas, 2 līmeņos	Universālā panna un cepamā plāts	3+1		150*	25-35
Nelielas kūciņas, 3 līmeņos	Cepamā plāts un universālā panna	5+3+1		140*	35-45
Biskvīta torte	Saliekamā veidne Ø 26 cm	2		160-170**	30-40
Biskvīta torte	Saliekamā veidne Ø 26 cm	2		170	30-40
Biskvīta torte 2 līmeņos	2 x saliekamās veidnes Ø 26 cm	3+1		150-160**	30-45
Kūka ar ābolu pildījumu	2x metāla formas Ø 20 cm	2		180-200	60-80
Kūka ar ābolu pildījumu	2x metāla formas Ø 20 cm	3		160-180	75-85
Kūka ar ābolu pildījumu, 2 līmeņos	2x metāla formas Ø 20 cm	3+1		170-190	70-90

\* 5 min. iepriekš uzkaršējiet, neizmantojot ātrās uzkaršēšanas funkciju.

\*\* Iepriekš uzkaršējiet, neizmantojot ātrās uzkaršēšanas funkciju.

### Grilēšana

Ēdiens	Piederums	Ievietošanas augstums	Karsēšanas režīms	Temperatūra °C	Ilgums min.
Graudziņu brūnināšana Iepriekš uzkaršējiet 10 min.	Režģis	5		3	0,2-1,5
Liellopu gaļas burgeri, 12 gab. * Iepriekš neuzkaršējiet	Režģis	4		3	25-30*

\* Apgrieziet pēc 2/3 no kopējā laika





## Thank you for buying a Bosch Home Appliance!

Register your new device on MyBosch now and profit directly from:

- **Expert tips & tricks for your appliance**
- **Warranty extension options**
- **Discounts for accessories & spare-parts**
- **Digital manual and all appliance data at hand**
- **Easy access to Bosch Home Appliances Service**

Free and easy registration – also on mobile phones:

**[www.bosch-home.com/welcome](http://www.bosch-home.com/welcome)**



## Looking for help? You 'll find it here.

Expert advice for your Bosch home appliances, need help with problems or a repair from Bosch experts.

Find out everything about the many ways Bosch can support you:

**[www.bosch-home.com/service](http://www.bosch-home.com/service)**

**Contact data of all countries are listed in the attached service directory.**

**Robert Bosch Hausgeräte GmbH**

Carl-Wery-Straße 34

81739 München

Germany

**[www.bosch-home.com](http://www.bosch-home.com)**



9001416511

001012(C)