

**SIEMENS**



# Washer- Dryer WK14D321EU

[siemens-home.bsh-group.com/welcome](https://siemens-home.bsh-group.com/welcome)

**fi** Kuivaava pyykinpesukone  
Käyttö- ja asennusohje

Register  
your  
product  
online

# Kuivaava pyykinpesukone

---

Olet valinnut laadukkaana Siemens-merkkisen kuivaavan pyykinpesukoneen.

Käytä muutama minuutti lukemiseen ja tutustu kuivaavan pyykinpesukoneen ominaisuuksiin.

Täyttääksemme Siemens-merkin korkeat laatuvaatimukset jokaisen tehtaalta lähtevän koneen toiminta ja moitteeton kunto on tarkastettu huolellisesti.

Lisätietoja tuotteistamme, varusteista, varaosaista ja palveluista löydät Internet-sivuiltamme [www.siemens-home.bsh-group.com](http://www.siemens-home.bsh-group.com) tai kääntymällä huoltopalvelumme puoleen.



Jos käyttö- ja sijoitusohjeet kuvaavat eri malleja, kyseisessä kohdassa viitataan mallien välisiin eroihin.

---

Ota kuivaava pyykinpesukone käyttöön vasta, kun olet lukenut tämän käyttö- ja sijoitusohjeen!

---

# Sisällysluettelo

<b>Käyttöohje</b>	Yleiset turvallisuusohjeet .....	4
	Ympäristön ja energian säästövihjeitä .....	6
	Kuivaava pyykinpesukone .....	7
	Ennen ensimmäistä pesua .....	9
	Pyykin esikäsittely ja lajittelu .....	9
	Pesu- ja hoitoaineet .....	11
	Ohjelmat.....	13
	Pesun ja kuivauksen lisävalinnat .....	15
	Pesu ja kuivaus .....	17
	Puhdistus ja hoito .....	19
	Mitä on tehtävä, jos... ..	21
	Huoltopalvelu .....	24
<b>Asennusohje</b>	Asennusohje .....	25
<b>Liite</b>	Ohjelmataulukko.....	30
	Kulutustiedot .....	31
	Hakemisto.....	32

# Yleiset turvallisuusohjeet

## Määräysten mukainen käyttö

- Käyttö vain yksityisessä kotitaloudessa.
- Kuivaava pesukone on tarkoitettu konepestävien tekstiilien tai käsin pestävän villaan pesuun vedessä ja näiden tekstiilien kuivaamiseen.
- Laitte on suunniteltu käytettäväksi kylmällä vesijohtovedellä ja yleisesti saatavana olevilla pesu- ja huuhteluaineilla, jotka sopivat käytettäväksi kuivaavassa pyykinpesukoneessa.
- Noudata aina valmistajan ohjeita, kun annostelet pesu-, puhdistus-, huuhtelu- ja tahrainpoistoaineita.
- Kuivaavaa pyykinpesukonetta saavat käyttää 8 vuotta täyttäneet lapset ja henkilöt, joiden fyysiset, aistinvaraiset tai henkiset kyvyt ovat heikentyneet tai henkilöt, joilla on puutteelliset kokemukset tai tiedot laitteesta, sillä edellytyksellä, että vastuuhenkilö **valvoo** tai **opastaa** heitä laitteen käytössä.
- Lapset eivät saa puhdistaa tai huoltaa laitetta ilman valvontaa.
- Pidä lemmikkieläimet poissa kuivaavan pyykinpesukoneen läheltä.
- Asenna kuivaava pyykinpesukone huoneeseen, jossa on viemäri.

Tämä kuivaava pyykinpesukone täyttää kaikki asiaankuuluvat turvallisuusmääräykset.

## Sähköön liittyvät vaarat

### Varoitus Hengenvaara!

- Jännitteisten osien koskeminen aiheuttaa hengenvaaran.
- Kun irrotat verkkopistokkeen, vedä aina pistokkeesta, älä johdosta. Johto voi muutoin vaurioitua.
  - Älä koske verkkopistokkeeseen kostein käsin.

## Loukkaantumisvaara

### Varoitus Loukkaantumisvaara!

- Jos kuivaavaa pyykinpesukonetta nostetaan sen ulkonevista osista (esim. kuivaavan pyykinpesukoneen luukusta), osat saattavat murtua ja aiheuttaa loukkaantumisia.
- Älä nosta kuivaavaa pyykinpesukonetta sen ulkonevista osista.
- Jos kiipeät kuivaavan pyykinpesukoneen päälle, kansi saattaa murtua ja aiheuttaa loukkaantumisia.
- Älä kiipeä kuivaavan pyykinpesukoneen päälle.
- Jos nojaat avoimeen luukkuun, kuivaava pyykinpesukone voi kaatua ja aiheuttaa loukkaantumisia.
- Älä nojaa avoimeen kuivaavan pyykinpesukoneen luukkuun.
- Voit loukata kätesi, jos kosketat pyörivää rumpua.
- Älä laita kättäsi pyörivään rumpuun. Odota, kunnes rumpu lakkaa pyörimästä.

### Varoitus Palovamman vaara!

- Kun peset pyykkiä korkeassa lämpötilassa, kuuman pesuveden tai pyykin koskettaminen voi aiheuttaa palovamman (esim. jos poistat kuumaa pesuvettä pesualtaaseen).
- Älä koske kuumaan pesuveteen.
- Varo, kun keskeytät kuivausohjelman, kone ja pyykki voivat olla hyvin kuumia. Valitse **Kuivaus** tai **Varovainen kuivaus** ja aseta kuivausohjelman kestoksi 15 min, jotta pyykki jäähtyy; ota sen jälkeen pyykki pois koneesta.

## Lasten turvallisuus

### Varoitus Hengenvaara!

- Jos lapset pääsevät leikkimään kuivaavalla pyykinpesukoneella, he voivat joutua hengenvaaraan tai vahingoittaa itseään.
- Älä jätä lapsia yksin tilaan, jossa kuivaava pyykinpesukone on.
  - Älä anna lasten leikkiä kuivaavalla pyykinpesukoneella.

**Varoitus****Hengenvaara!**

Lapset voivat lukita itsensä laitteen sisään ja tukehtua.

Käytöstä poistetut laitteet:

- /rrota verkkopistoke.
- Katkaise verkkojohto ja hävitä se yhdessä pistokkeen kanssa.
- Murra kuivaavan pyykinpesukoneen luukun lukko.

**Varoitus****Tukehtumisvaara!**

Lapset voivat leikkiessään sotkeutua pakkausmuoviin ja pakkauksen osiin tai laittaa ne päähänsä ja tukehtua.

Pidä pakkaus, muovikelmut ja pakkausmateriaalit poissa lasten ulottuvilta.

**Varoitus****Myrkytysvaara!**

Pesu- ja huuhteluaineiden nieleminen voi aiheuttaa myrkytyksen tai ne voivat aiheuttaa ärsytystä joutuessaan silmiin/iholle.

Pidä pesu- ja huuhteluaineet poissa lasten ulottuvilta.

**Varoitus****Silmien/ihon ärsytys!**

Pesu- ja huuhteluaineet voivat aiheuttaa silmien tai ihon ärsytystä.

Pidä pesu- ja huuhteluaineet poissa lasten ulottuvilta.

**Varoitus****Loukkaantumisvaara!**

Pyykinpesukoneen luukun lasi kuumenee, kun peset pyykkiä korkeassa lämpötilassa.

Estä lapsia koskemasta kuumaan luukkuun.

# Ympäristön ja energian säästövihjeitä

- Irrota pakkauksen erilaiset jäännösmateriaalit ja vie ne lähimpään kierrätyspisteeseen.
- Käytä hyödyksi kunkin ohjelman suurin mahdollinen täyttömäärä.
- Pese normaalisti likaantunut pyykki ilman esipesua.
- Valitse ohjelman **Cottons °C** (Puvilla) **90 °C** sijaan ohjelma **Cottons °C** (Puvilla) **60 °C**, Intensiv → sivu 13. Pääset samaan pesutulokseen huomattavasti pienemmällä energiankulutuksella.
- Annostele pesuaine valmistajan ohjeiden ja veden kovuuden mukaan.
- Jos kuivaat pyykin pesun jälkeen kuivausrummussa, valitse linkousnopeus kuivausrummun valmistajan ohjeiden mukaan.

## WEEE



Hävitä pakkaus ympäristöystävällisesti.

Tämä laite on merkitty käytöstä poistettuja sähkö- ja elektroniikkalaitteita koskevan eurooppalaisen direktiivin 2012/19/EU mukaisesti (waste electrical and electronic equipment - WEEE). Tämä direktiivi määrittää puitteet käytettyjen laitteiden palauttamiselle ja hyödyntämiselle EU:n alueella.

---

# Kuivaava pyykinpesukone

## Kuivaavan pyykinpesukoneen kuvaus

Kuivaavassa pyykinpesukoneessa on kolme käyttövaihtoehtoa –  
> sivu 17:

- vain pesu,
- vain kuivaus,
- yhtäjaksoinen pesu ja kuivaus.

Kun käytetään yhtäjaksoista pesu-kuivausohjelmaa, laite siirtyy ilman eri toimenpiteitä pesuvaiheesta kuivausvaiheeseen.

Kuivaus tapahtuu kondensointiperiaatteella. Kuivauksessa muodostuva kondenssivesi valuu poistoletkua myöten poistoaltaaseen.

**Huomio!** Tulovesiletkun ja poistovesiletkun pitää olla pesun ja kuivauksen aikana kunnolla paikoillaan → sivu 28. Vesihanauksen pitää olla auki.

## Täyttöluukku

Turvajärjestelmä estää täyttöluukun avaamisen käytön aikana.

### Ennen avaamista

Varmista, että rummussa ei ole vettä ja että rumpu ei liiku.

# Ohjauspaneeli

## Merkkivalot

Näyttävät valitut asetukset seuraaville:

- Linkousnopeus:  - 1400 rpm (mallista riippuen).
- Pesun lisävalinnat / äänimerkki

## Näyttöruutu

Näyttää valitut asetukset, (esim. linkousnopeus, kuivausaika) sekä ohjelman etenemisen ja ohjelmavaiheen.

Ohjelman eteneminen



Esipesu, varsinainen pesu, huuhtelu, loppulinkous, kuivaus

Apunäytöt



Jäljellä oleva aika, ohjelman käynnistys, lapsilukko, nukkahuuhtelu, suositeltu täyttömäärä.

Merkkivalot



Näyttöruutu



Näppäimet

Ohjelmavalitsin

## Pesun ja kuivauksen lisävalinnat -> sivu 15

-  **Spin** (Linkousnopeus): linkousnopeuden yksilöllinen asetus.
- **Option** (Lisävalintanäppäin): pesun lisävalintojen asetus.
- **Select** (Aseta): pesun lisävalintojen aktivointi/deaktivointi.
-  **Delay** (Valmis vasta): ohjelman käynnistymisen siirtäminen myöhemmäksi.
-  **Dry** (Kuivaus): kuivausajan asetus.

## Start/Pause (Käynnistys/Tauko):

Pesuohjelmien käynnistäminen ja pysäyttäminen  
-> sivu 16

## Ohjelmavalitsin -> sivu 13

Kuivaavan pyykinpesukoneen kytkemiseen päälle ja pois päältä. Valitsinta voidaan kiertää molempiin suuntiin. Ohjelmavalitsinta ei saa säätää pesun/kuivauksen aikana.



# Ennen ensimmäistä pesua

Kuivaava pyykinpesukone on tarkastettu ennen tehtaalta lähtöä. Poista mahdollinen tarkastuksessa laitteeseen jäänyt vesi pesemällä ensimmäinen kerrata ilman pyykkiä.

- Varmista, että kuivaavan pyykinpesukoneen takasivulla olevat kuljetukset on poistettu → sivu 26.
- Älä laita pyykkiä koneeseen.
- Sulje täyttöluukku.
- Käännä vesihana auki.
- Vedä pesuainekotelo ulos.
- Laita ½ mitallista pesuainetta **lokeroon II** → sivu 11.



Älä käytä villan- tai hienopesuainetta (vaahtoutuminen).

- Sulje pesuainekotelo.
- Aseta ohjelmavalitsin kohtaan **60 °C**.
- Paina näppäintä **Start/Pause** ◊ (Käynnistys/Tauko).
- Kun ohjelma on päättynyt, aseta ohjelmavalitsin kohtaan **Off** (Pois päältä).
- Avaa täyttöluukku.



Jätä täyttöluukku auki, jotta kuivaavan pyykinpesukoneen sisäosa pääsee kuivumaan.

# Pyykin esikäsitteleminen ja lajittelu

## Pyykin lajittelu pesua varten

- Pese valkopyykki erillään kirjopyykistä.
- Saamaamattomia ja repeytyneitä tekstiilejä ei pitäisi pestä pesukoneessa, koska ne voivat rispaantua.
- Jos tekstiilien pesumerkintöjä ei noudateta, pyykille voi aiheutua vaurioita.

### Pyykin lajittelu pesuohjeiden mukaan

Pese vain pyykkiä, jossa on seuraavat pesumerkinnät:



Pesuohje	Pyykilaji
	Valkopesu 90 °C
	Kirjopesu 60 °C, 40 °C, 30 °C
	Siliävät 60 °C, 40 °C, 30 °C
	Käsin- ja konepestävä silkki ja villa, 40 °C, 30 °C, kylmä

Jos pyykissä on pesumerkintä , **älä** pese pyykkiä.

## Pyykin lajittelu kuivausta varten

Pyykin lajittelu pesuohjeiden mukaan

Kuivaa vain pyykkiä, joka on merkitty huomautuksella "**rumpukuivauksen kestävä**" tai seuraavilla pesumerkinnöillä:

Pesuohje	Pyykkilaji
	Rumpukuivaus normaalissa lämpötilassa.
	Rumpukuivaus alhaisessa lämpötilassa (hellävarainen kuivaus).

**Älä** kuivaa seuraavia tekstiilejä kuivaavassa pyykinpesukoneessa:

- pyykki, jossa on pesumerkintä .
- ilmatiiviit tekstiilit (esim. kumipintaiset tekstiilit).
- arat tekstiilikuidut (silkki, synteettiset verhot) - **Rypistymisvaara!**
- vettä valuva pyykki - **Suuri energiankulutus!**
- villa tai villasekoitetekstiilit.

## Pyykin esikäsittely pesua varten

Irralliset esineet (esim. kolikot, paperiliittimet, neulat, naulat) voivat vahingoittaa tekstiilejä tai kuivaavan pyykinpesukoneen osia (esim. rumpua).

- Tyhjennä taskut.
- Harjaa taskuissa ja käänteissä oleva hiekka pois.
- Esikäsittele tahrat tarvittaessa.
- Sulje vetoketjut, napit ja nepparit.
- Irrota verhoista pidikkeet tai sido ne pesuverkon/-pussin sisään.
- Pese pesupussin/tyynyliinan sisällä:
  - hellävaraista pesua vaativa pyykki, esim. sukkahousut, verhot,
  - pienet vaatekappaleet, esim. sukat tai nenäliinat,
  - kaarituelliset rintaliivit (kaarituet voivat irrota pesun aikana ja aiheuttaa vaurioita).
- Pese housut, neuleet ja kudotut tekstiilit, esim. trikoovaatteet, T-paidat ja collegepuserot nurja puoli ulospäin.

## Pyykin esikäsittely kuivausta varten

- Kuivaa vain tekstiilejä, jotka on edellä pesty, huuhdeltu ja lingottu.
- Linkoa myös siliävät tekstiilit ennen kuivausta.
- Lajitele vaatteet kankaan tyyppin ja haluamasi kuivausasteen mukaan, jotta taataan tasainen kuivaustulos.

## Pyykin laittaminen koneeseen



Varmista ennen kuivaavan pyykinpesukoneen täyttämistä, että rummussa ei ole vieraita esineitä tai lemmikkieläimiä.

**Räjähdyksivaara!** Vaatekappaleet, jotka on esikäsitelty liuottimia sisältävillä pesuaineilla, esim. tahranpoistoaineella, on huuhdeltava huolellisesti käsin ennen kuin ne laitetaan kuivaavaan pyykinpesukoneeseen.

- Aseta pyykki irrallisesti ja väljästi rumpuun. Laita rumpuun sekä pieniä että suuria vaatekappaleita.
- Ota rummun suurin sallittu täyttöaste huomioon, ohjelmataulukko -> sivu 30.
- Varmista, että pyykkiä ei jää täyttöluukun ja kumitiivisteiden väliin.
- Sulje täyttöluukku, se lukittuu kuuluvasti.
- Mittaa pesu- ja hoitoaine pelkkää pesuohjelmaa tai pesu- ja kuivausohjelmaa varten ja laita lokeroon.
- Avaa vesihana.

# Pesu- ja hoitoaineet

## Pesuainekotelo

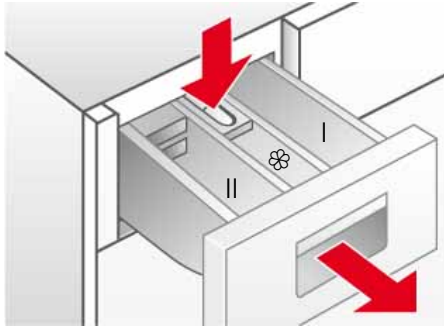

Pesuainekotelossa on kolme lokeroa.

**Lokero I** : pesuaine esipesua varten.

**Lokero II** : pesuaine varsinaista pesua varten.

**Lokero** ☼ : nestemäiset lisäaineet kuten tärkki ja huuhteluaine. Lisäaine valuu automaattisesti viimeisen huuhtelun aikana mukaan.

- Noudata suurinta sallittua täyttömäärää, muutoin lokero ☼ tyhjenee liian aikaisin.
- Laimenna paksua lisäainetta vedellä ennen kuin laitat sen pesuainekotelon lokeroon, jotta välttyt tukkeumalta.

**Nestemäisen pesuaineen sisäke:** asetettava paikalleen ennen nestemäisen pesuaineen käyttöä.

Toimi näin:

- Vedä pesuainekotelo ulos vasteeseen saakka.
- Vedä sisäke **lokerossa II** eteenpäin vasteeseen saakka **ja** käännä alaspäin.

## Kalkinpoistoaine

Kalkinpoistoaineen voit laittaa **lokeroon I** ja **II** valmistajan ohjeen mukaan. Laita ensin pesuaine ja lisää sitten kalkinpoistoaine.

## Pesu- ja hoitoaineet

### Myrkytysvaara!

*Säilytä pesu- ja hoitoaineet poissa lasten ulottuvilta.*



### Syöpymisvaara!

*Avaa pesuainekotelo varovasti. Kotelossa voi olla vielä pesuainejäämiä!*

Pesuaineen annostelu:

- pyykkimäärän,
- pesuaineen valmistajan ohjeiden,
- likaisuuden,
- veden kovuuden mukaan. Tiedon veden kovuustasosta saat paikalliselta vesilaitokselta.

**i** Oikealla annostelulla pienennetään ympäristön kuormitusta ja saavutetaan hyvä pesutulos.

**i** Käytä villanpesuohjelmiin vain pH-neutraalia villanpesuainetta.

## Pesupulverin annostelu

### Normaalisti likaantunut pyykki

- Aseta ohjelma.
- Älä** valitse √ **esipesua** -> sivu 15.
- Laita koko pesuainemäärä, valmistajan ohjeen mukaan, pesuainekotelon **lokeroon II**.

### Erittäin likainen pyykki

- Aseta ohjelma.
- Valitse √ (esipesu) -> sivu 15.
- Laita 1/4 suositellusta pesuainemäärästä pesuainekotelon **lokeroon I** ja 3/4 pesuaineesta **lokeroon II**.

## Nestemäisen pesuaineen annostelu

Käytä nestemäistä pesuainetta vain varsinaiseen pesuun **ilman esipesua**.

Toimi näin:

- Laita suositeltu pesuainemäärä nestemäisen pesuaineen annostelijaan ja laita se rumpuun.

**tai**

- Kun olet kääntänyt **nestemäisen pesuaineen sisäkkeen** paikalleen, laita pesuaine pesuainekotelon **lokeroon II**.

 Asteikko **nestemäisen pesuaineen sisäkkeessä** auttaa määrittämään nestemäisen pesuaineen oikean määrän.

 Kun **lokeroa II** käytetään pesupulveria varten, **nestemäisen pesuaineen sisäke** on käännettävä ylös.

# Ohjelmat

Ohjelmat asetetaan ohjelmavalitsimella.

## Ohjelmavalitsin



Näytössä näkyvät jäljellä oleva aika ohjelman päättymiseen ja suositeltu täyttömäärä.

## Pesuohjelmat

### **Cottons °C** (Puvuilla)

Sopii kulutusta kestäville, valkopesun kestäville tekstiileille, jotka ovat puuvillaa tai pellavaa.

- Kirjopesu 60 °C saakka.
- Valkopesu 60 °C - 90 °C.

### **Easy- Care** (Siliävät)

Pesuohjelma hellävaraisempaa käsittelyä vaativille tekstiileille, jotka ovat puuvillaa, pellavaa, synteettistä materiaalia tai sekoitekangasta. Suosittelemme lajittelemaan värien mukaan.

### **Delicate/Silk** (Hienopesu/silkki)

Hellävarainen ohjelma aroille, vesipesun kestäville tekstiileille, esimerkiksi silkille, satiinille, synteettisille materiaaleille tai sekoitekankaille (esim. verhot). Hellävarainen linkous huuhtelukertojen välissä ja tavallista pienempi loppulinkousnopeus.

### **Wool** (Villa)

Lämpö, kosteus ja liike vanuttavat villaa. Villaohjelma ottaa nämä ominaisuudet huomioon ja yhdistää liikkumattomuuden ja liikkeen. Sopii käsintai konepestäville tekstiileille, jotka ovat villaa tai villasekoitetta.

### **Mix** (Seka)

Sekalaisen, kulutusta kestäviä ja siliäviä tekstiilejä sisältävän pyykin pesuun.

## Kuivausohjelmat

### **Intensive Dry** (Tehokuivaus)

Tehokas kuivaus merkinnällä  (kulutusta kestävät tekstiilit). Kuivaus lämpötilassa 90 °C.

### **Low Heat Dry** (Hellävarainen kuivaus)



Hellävarainen kuivaus merkinnällä  (siliävät tekstiilit). Kuivaus lämpötilassa 60 °C.

## Erikoisohjelmat



### **Fluff Clean** (Nukkahuhtelu)



Rummun pitää olla tyhjä.

Tällä ohjelmalla puhdistetaan mahdolliset nukkakertymät rumpukuivaajasta. Kuivaava pyykinpesukone jälkeen näyttöruudussa symbolilla  (**Nukkahuhtelu**), että ohjelma on suoritettava. Elektroninen laskin nollautuu sen jälkeen automaattisesti. Symboli  (**Nukkahuhtelu**) sammuu, kun ohjelma alkaa.

Toimi ohjelman  **Fluff Clean** (Nukkahuhtelu) käynnistämiseksi seuraavasti:

- Varmista, että rumpu on tyhjä ja sulje täyttöluukku.
- Aseta ohjelmavalitsin kohtaan  **Fluff Clean** (Nukkahuhtelu).
- Paina näppäintä **Start/Pause**  (Käynnistys/Tauko).







Voit suorittaa ohjelman  **Fluff Clean** (Nukkahuhtelu) milloin tahansa, myös ilman laitteen antamaa kehotusta.

### **Rinse** + **Spin** (Huuhtelu + linkous):

Lisähuuhtelu ja sen jälkeen linkous. Jos haluat ottaa pyykin pois vettä valuvana, aseta linkousnopeus ennen ohjelman käynnistämistä kohtaan  (Ei linkousta) -> sivu 15.





### **Empty** + **Spin** (Vedenpoisto + linkous):

Huuhteluveden poisto, kun ohjelmassa on ollut valinta  (Ei linkousta) -> sivu 15.

- Aseta ohjelmavalitsin kohtaan **Empty**  + **Spin**  (Vedenpoisto + linkous).
- Aseta linkousnopeus kohtaan  (Ei linkousta).
- Paina näppäintä **Start/Pause**  (Käynnistys/Tauko).

### **tai**

vedenpoisto **ja** linkous haluamallasi linkousnopeudella:

- Ohjelmavalitsin kohtaan **Empty**  + **Spin**  (Vedenpoisto + linkous).
- Paina näppäintä  **Spin** (Linkous) niin monta kertaa, että näytössä näkyy haluamasi linkousnopeus.
- Paina näppäintä **Start/Pause**  (Käynnistys/Tauko)..

# Pesun ja kuivauksen lisävalinnat

## Näppäin Spin (Linkousnopeus)

Linkousnopeus voidaan asettaa yksilöllisesti jokaiselle ohjelmalle. Paina näppäintä (Linkous) niin monta kertaa, että näytössä näkyy haluamasi linkousnopeus.

Ei linkousta

Kun valittuna on  (Ei linkousta), linkoustoiminto on deaktivoitu. Pyykki jää viimeiseen huuhteluveteen.

## Epätasapainon tunnistus

Epätasapainon automaattinen tunnistus jakaa pyykin tasaisesti rumpuun yrittämällä käynnistää linkouksen useaan kertaan. Jos pyykki on jakautunut hyvin epätasaisesti, loppulinkouksen linkousnopeutta lasketaan turvallisuussyistä, tai linkousta ei suoriteta.

## Näppäin Option (Lisävalinta)

Asetettuja pesuohjelmia voidaan muuttaa yksilöllisesti.

Haluamasi pesun lisävalinnan valitsemiseksi:

- Paina näppäintä **Option** (Lisävalinta) niin monta kertaa, että pesun haluamasi lisävalinta on valittuna (merkkivalo vilkkuu).
- Paina näppäintä **Select** (Aseta) kytkeäksesi pesun lisävalinnan päälle/pois päältä (merkkivalo palaa/ei pala).

## Näppäin Select (Aseta)





Kun pidät näppäimen **Option** (Lisävalinta) painettuna -> kaikki pesun lisävalinnat selataan läpi.

## Pesun lisävalinnat

 **Esipesu**

Esipesu lämpötilassa 35 °C. Sopii erittäin likaiselle pyykille.

 **Tehopesu**

Pidennetty pesun kesto. Sopii erittäin likaiselle pyykille, jossa on kuivuneita tahroja. Ei voida käyttää yhdessä lisävalinnan  Joustava aika kanssa.

 **(Rypistymi)sesto**

Erikoislinkous, jonka jälkeen pyykki pöyhitään. Hellävarainen loppulinkous alhaisella linkousnopeudella. Pyykin jäännöskosteus on hieman korkeampi. Rypistyminen vähäisempää. Pyykki on helpommin silittävää.

 **Lisää vettä**

Käytetään enemmän vettä, lisähuuhtelu. Jos paikkakunnan vesi on hyvin pehmeää, tai huuhtelutuloksen parantamiseksi edelleen. Mahdolliset pesuainejäämät poistuvat paremmin.

 Joustava aika

Pesun keston säätö. *normaali-keskimääräinen-vähintään*.

 Äänimerkki

Äänimerkin aktivointiin tai deaktivointiin.

## Näppäin Delay (Valmis vasta)

Voit siirtää ohjelman käynnistymisen myöhemmäksi ennen kuin ohjelma alkaa. Jäljellä olevan ajan avulla määrittelet, milloin haluat valitun ohjelman päättyvän. Jäljellä oleva aika voidaan asettaa tunnin välein, enintään 24 tuntiin saakka. Paina näppäintä  **Delay** (Valmis vasta) niin monta kertaa, että näytössä näkyy haluamasi tuntimäärä.

Paina sen jälkeen **Start/Pause**  (Käynnistys/Tauko), ohjelma käynnistyy viivästettynä asetetusta jäljellä olevasta ajasta riippuen. Näytössä näkyy ohjelman päättymiseen asti tarvittava aika.

## Näppäin Dry (Kuivaus)

Kuivausohjelmia -> sivu 13 voidaan muuttaa yksilöllisesti kuivausajan avulla.

- Paina sitä varten näppäintä  **Dry** (Kuivaus), kunnes näytössä näkyy haluamasi kuivausaika.
- Deaktivoi painamalla näppäintä  **Dry** (Kuivaus) niin monta kertaa, kunnes  ilmestyy näyttöön.

## Kuivauksen lisävalinnat



⌚ Aikaohjattu  
kuivaus

Haluttu kuivausaika voidaan asettaa välille 2:40 ja 0:00 painamalla toistuvasti näppäintä  **Dry** (Kuivaus).

### Näppäin Käynnistys/ Tauko





Käynnistä haluamasi ohjelma painamalla näppäintä **Start**/Pause  (Käynnistys/Tauko).



Näyttöön ilmestyy  (Jäljellä oleva aika). Symboli  (Ohjelman käynnistys) palaa.

### Ohjelman eteneminen

Ohjelman eteneminen näkyy näytössä:

-  - Esipesu
-  - Varsinainen pesu
-  - Huuhtelu
-  - Loppulinkous
-  - Kuivaus

### Ohjelman muuttaminen



Muuttaaksesi ohjelmaa:

- valitse uusi ohjelma,
- Paina **Start**/Pause  (Käynnistys/Tauko).





Uusi ohjelma alkaa uudelleen.

### Ohjelman keskeyttäminen

Pida näppäin **Start**/**Pause**  (Käynnistys/Tauko) ohjelman käydessä painettuna niin kauan, kunnes näyttöön ilmestyy . Ohjelman keskeytyksen aikana näytössä näkyy vuorotellen  ja jäljellä oleva aika.

Jatka ohjelmaa painamalla **Start**/Pause  (Käynnistys/Tauko).

### Ohjelman keskeyttäminen

Paina näppäintä **Start**/**Pause**  (Käynnistys/Tauko) niin kauan, kunnes näytössä näkyy .

Kun pesuohjelman lämpötila on korkea:

- Jäähdytä pyykki: valitse **Rinse**  + **Spin**  (Huuhtelu + linkous).
- Valitse **Start**/Pause  (Käynnistys/Tauko).

Kun ohjelman lämpötila on matala:

- Valitse **Empty**  + **Spin**  (Vedenpoisto + linkous).
- Valitse **Start**/Pause  (Käynnistys/Tauko).









**Huomio!** Kun kuivausohjelma keskeytetään, pyykki voi olla vielä hyvin kuumaa.







# Pesu ja kuivaus





## Vain pesu

- Aseta ohjelmavalitsin haluamasi ohjelman kohdalle, esim. **Cottons °C**  (Puuvilla) **60 °C**.
  - Näytössä näkyy vuorotellen  (Jäljellä oleva aika) ja suositeltu täyttömäärä **kg**. Symboli  (Käynnistys/Tauko) vilkkuu.
- Muuta tarvittaessa linkousnopeutta ja valitse pesun lisävalinnat säätääksesi ohjelman yksilöllisesti -> sivu 15.
  - Toiminto  **Dry** (Kuivaus) ei saa olla aktivoituna.
- Laita pyykki koneeseen -> sivu 9.
  - Noudata suurinta sallittua täyttömäärää, ohjelmataulukko -> sivu 30.
- Paina näppäintä **Start/Pause**  (Käynnistys/Tauko).
  - Näytössä näkyy  (Jäljellä oleva aik).
  - Symboli  (Ohjelman käynnistys) palaa.
  - Pesuohjelma käynnistyy.

## Vain kuivaus

- Aseta ohjelmavalitsin haluamasi kuivausohjelman kohdalle.
  - Näytössä näkyy vuorotellen jäljellä oleva aika ja suositeltu täyttömäärä **kg**.
- Paina näppäintä  **Dry** (Kuivaus) asettaaksesi **kuivausajan** -> sivu 15.
- Laita pyykki koneeseen -> sivu 9.
  - Ota suurin sallittu täyttömäärä huomioon, ohjelmataulukko -> sivu 30.
- Paina näppäintä **Start/Pause**  (Käynnistys/Tauko).
  - Näytössä näkyy  (Jäljellä oleva aika) ja symbolit  **Dry** (Kuivaus) ja ohjelman käynnistys palavat.
  - Kuivausohjelma käynnistyy.

## Pesu ja kuivaus



- Yhtäjaksoiset pesu- ja kuivausohjelmat.
- Aseta ohjelmavalitsin haluamasi ohjelman kohdalle, esim. **Cottons °C**  (Puuvilla) **60 °C**.
    - Näytössä näkyy vuorotellen  (Jäljellä oleva aika) ja suositeltu täyttömäärä **kg**. Symboli  vilkkuu.
  - Muuta tarvittaessa linkousnopeutta ja valitse pesun lisävalinnat säätääksesi ohjelman yksilöllisesti -> sivu 15.
  - Paina näppäintä  **Dry** (Kuivaus) asettaaksesi kuivausajan -> sivu 15.
  - Laita pyykki koneeseen -> sivu 9.
    - Noudata suurinta sallittua täyttömäärää **kg**, ohjelmataulukko -> sivu 30.
  - Paina näppäintä **Start/Pause**  (Käynnistys/Tauko).
- Suoritettu kuivausohjelma määritetään automaattisesti pesuohjelman mukaan, ohjelmataulukko -> sivu 30.

## Ohjelman päättyminen



Pesu- ja kuivausohjelman päättyvät automaattisesti. Näyttöön ilmestyy .

- Aseta ohjelmavalitsin asentoon **Off** (Pois päältä).
- Ota pyykki rummusta.
- Jätä täyttöluukku auki, jotta kuivaavan pyykinpesukoneen sisäosa pääsee kuivumaan.
- Sulje vesihana, Aquastop-malleissa tämä ei ole tarpeen.

### Ei linko-

Jos pesuohjelman alussa oli deaktivoitu linkoustoiminto  (Ilman loppulinkousta = pyykki jää viimeiseen huuhteluveteen), pesuohjelma pysähtyy viimeisen huuhtelun jälkeen. Näytössä näkyy vuorotellen  ja .



Poista huuhteluvesi ja linkoa tarvittaessa pyykki seuraavasti:

- Paina näppäintä  **Spin** (Linkous) niin monta kertaa, että näytössä näkyy haluamasi linkousnopeus. Vesi pumpataan pois, kuivaava pyykinpesukone linkoaa. Ohjelma on päättynyt, kun näytössä näkyy .



Suurin mahdollinen linkousnopeus riippuu valitusta pesuohjelmasta.

Jos **et** halua linkoaa.

- Aseta linkousnopeus kohtaan  (Ei linkousta) . Vesi pumpataan pois, kuivaava pyykinpesukone ei linkoaa. Ohjelma on päättynyt, kun näyttöön ilmestyy .
- Aseta ohjelmavalitsin asentoon **Off** (Pois päältä).
- Poista pyykki koneesta.
- Jätä täyttöluukku auki, jotta kuivaavan pyykinpesukoneen sisäosa pääsee kuivumaan.
- Sulje vesihana. Aquastop-malleissa tämä ei ole tarpeen.

## Lapsilukko

Pyykinpesukone on lukittu, jotta valittuja toimintoja ei voida vahingossa muuttaa.

**Aktivointi/deaktivointi:** Paina samanaikaisesti näppäimiä **Option** (Lisävalinta) ja **Select** (Aseta) aktivoiaksesi tai deaktivoidaksesi lapsilukon. Kun lapsilukko on aktivoitu, näytössä palaa .

# Puhdistus ja hoito

## Turvallisuusohjeet

### Sähköiskun vaara!

*Irrota laite aina ensin sähköverkosta. Älä koskaan puhdistu kuivaavaa pyykinpesukonetta vesisuihkulla.*



### Räjähdyksvaara!

*Älä puhdistu kuivaavaa pyykinpesukonetta liuottimilla.*

### Varo, ettet polta itseäsi kuumalla vedellä!

*Anna kuuman pesuveden jäähtyä ennen kuin lasket sen pois.*



## Ulkopinta ja ohjauspaneeli

Pyyhi puhtaaksi pehmeällä, kostealla liinalla.  
Poista heti pyykinpesu- ja puhdistusainejäämät.  
Puhdistus vesisuihkulla kielletty.

## Rumpu

Poista rumpuun ja kumitiivisteeseen jääneet vieraat esineet.

Rummun kalkinpoisto:

- Käytä kuivaavan pyykinpesukoneen kalkinpoistoon vain merkkituotteita, joissa on pyykinpesukoneen korroosiosuoja.
- Noudata valmistajan käyttö- ja annosteluohjeita.
- Kalkinpoiston jälkeen ja poistettuasi ritilän rummusta suorita ohjelma **Rinse**  + **Spin**  (Huuhtelu + linkous) useamman kerran, jotta haponjäämät poistuvat.

Jos rumpuun jääneet metalliesineet (esim. kolikot, paperiliittimet, neulat, naulat) ovat aiheuttaneet ruostetäpliä:

- käytä klooritonta puhdistusainetta; noudata valmistajan ohjeita. Älä käytä koskaan teräsvillaa.

## Pesuainekotelo

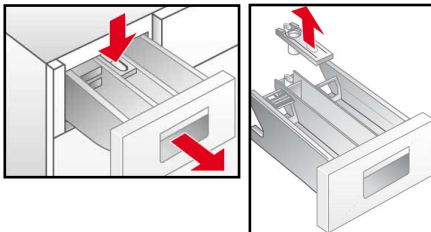

Jos kotelossa on pesu- ja hoitoainejäämiä:

- Vedä pesuainekotelo ulos vasteeseen saakka.
- Paina merkinnällä **PUSH** merkittyä aluetta ja ota pesuainekotelo pois paikaltaan.
- Puhdista pesuainekotelon ohjain kuivaavassa pyykinpesukoneessa.
- Ota huuhteluainelokeron sisäosa pois paikaltaan.
- Puhdista pesuainekotelo ja huuhteluainelokeron sisäosa juoksevan veden alla.
- Laita huuhteluainelokeron sisäosa paikalleen.
- Aseta pesuainekotelo paikalleen.

## Poistopumppu

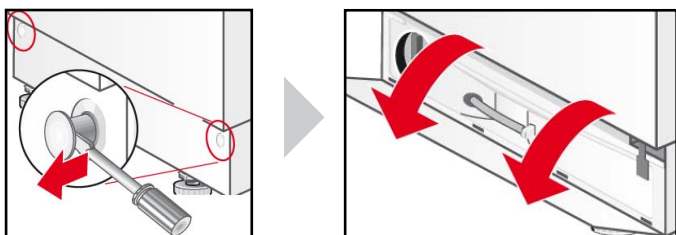

- ❑ Aseta ohjelmavalitsin asentoon **Off** (Pois päältä).
- ❑ Vapauta lukitsimet ruuvinvääntimen avulla.
- ❑ Käännä jalustapaneeli auki ja ota ylöspäin pois paikaltaan.

## Veden poisto



- ❑ Ota poistoletku pois pidikkeestä.
- ❑ Poista tulppa poistoletkusta ja laske pesuvesi pois.
  - Tarvittaessa on poistosäiliö tyhjennettävä useamman kerran.
  - Kun vettä ei enää tule ulos, aseta tulppa takaisin paikalleen.
- ❑ Aseta poistoletku pidikkeeseen .

## Poistopumpun puhdistus

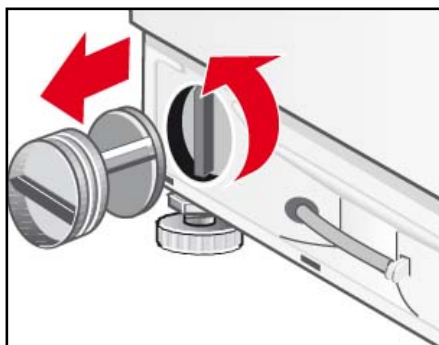

- ❑ Kierrä pumpunkansi pois paikaltaan.
  - Puhdista pumpunpesä ja poista sieltä vieraat esineet.
  - Varmista, että siipipyörä pääsee pyörimään vapaasti.
- ❑ Aseta pumpunkansi takaisin paikalleen ja kierrä kiinni.
- ❑ Aseta jalustapaneeli neljään kiinnityskoukkuun ja kiinnitä lukitsimilla ulkovaippaan.

## Sihti tulovesiletkussa

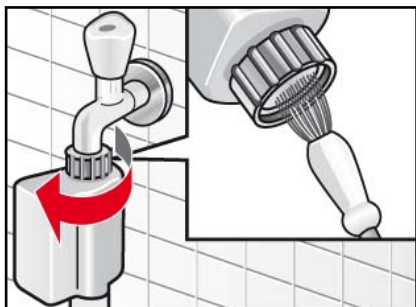

Jos kuivaavaan pyykinpesukoneeseen ei tule vettä tai sitä ei tule riittävästi, poista ensin vedenpaine tulovesiletkusta:

- ❑ Sulje vesihana.
- ❑ Valitse joku ohjelma (paitsi **Rinse** 🍷 + **Spin** Ⓞ (Huuhtelu + linkous) / **Empty** 🍷 + **Spin** Ⓞ (Vedenpoisto + linkous)).
- ❑ Paina näppäintä **Start/Pause** ⏸ (Käynnistys/Tauko).
- ❑ Anna ohjelman käydä noin 40 sekunnin ajan.
- ❑ Aseta ohjelmavalitsin asentoon **Off** (Pois päältä).
- ❑ Irrota verkkopistoke pistorasiasta.
- ❑ Kierrä tulovesiletku irti vesihanasta.
- ❑ Puhdista sihti pienellä harjalla tai siveltimellä.
- ❑ Liitä letku takaisin paikalleen.
- ❑ Avaa vesihana.
- ❑ Tarkasta, vuotaako letkun päästä vettä.
- ❑ Jos vettä vuotaa, tarkasta, että sihti on oikein paikallaan.

## Kuivaavan pyykinpesukoneen kalkinpoisto

Kun annostelet pyykinpesuaineen oikein, kalkinpoisto ei ole yleensä tarpeen. Toimi tarvittaessa kalkinpoistoaineen valmistajan ohjeiden mukaan. Sopivia kalkinpoistoaineita on tilattavissa Internet-sivuiltamme tai huolto-palvelusta -> sivu 24.

# Mitä on tehtävä, jos...



## Sähköiskun vaara!

Teetä korjaukset vain merkiliikkeen huoltopalvelussa tai ammattitaitoisessa erikoiskorjaamossa.

Korjaustapauksessa, tai jos et pysty itse poistamaan häiriötä alla olevan taulukon avulla:

- Aseta ohjelmavalitsin asentoon **Off** (Pois päältä).
- Irrota kuivaava pyykinpesukone sähköverkosta.
- Sulje vesihana.
- Soita huoltopalveluun -> sivu 24.

Vikakoodi	Ongelman kuvaus
	Täyttöluukku ei ole kunnolla kiinni. Sulje täyttöluukku.
	Vesivahinkosuoja on kytkeytynyt päälle. Irrota laite sähköverkosta, sulje vesihana ja ota yhteys huoltopalveluun.
	Laitteeseen ei tule vettä. Katso häiriö <b>Laitteeseen ei tule vettä.</b>
	Laite ei pumpppaa vettä pois. Katso häiriö <b>Laite ei pumpppaa vettä pois.</b>
	Tämä ei ole vika! Epätasapainon tunnistus tunnistaa vaatekappaleiden aiheuttaman epätasapainon. Ohjelmaa "Nukkahuuhtelu" ei voida käynnistää. Poista pyykki koneesta.
 	Suurinta tai pienintä sallittua kuivauksen täyttömäärää ei ole noudatettu. <b>HI/End</b> tai <b>LO/End</b> vilkkuvat vuorotellen näytössä. Katso Häiriö <b>Kuivaustulos ei ole tyydyttävä.</b>

Muut vikakoodit ovat tärkeitä vain huoltopalvelulle. Merkitse vikakoodi muistiin ja mainitse se huoltopalvelulle.

Häiriö	Mahdollinen syy	Aputoimenpide
<b>Ohjelma ei käynnisty.</b>	Näppäintä Käynnistys/Tauko ei ole painettu?	Paina näppäintä <b>Start</b> /Pause ◊ (Käynnistys/Tauko).
	Onko valittu viivästetty käynnistysaika?	Tämä ei ole vika. Kuivaava pyykinpesukone käynnistyy, kun ajastimen aika on kulunut.
	Sähkökatko? Onko valittu viivästetty käynnistysaika poistettu?	Valitse viivästetty käynnistysaika uudelleen tai käynnistä ohjelma heti: Paina näppäintä <b>Start</b> /Pause ◊ (Käynnistys/Tauko).
	Täyttöluukku ei ole kunnolla kiinni.	Sulje täyttöluukku.
<b>Maksimi linkousnopeutta ei saa asetettua.</b>	Pistoke ei ole kunnolla pistorasiassa.	Laita pistoke kunnolla paikalleen.
	Maksimi linkousnopeus riippuu valitusta ohjelmasta.	Muuta tarvittaessa ohjelmaa.
<b>Pesuainejäämiä pesuainekotelossa.</b>	Pesuaine on kostea tai paakkuista.	Puhdista ja kuivaa pesuainekotelo -> sivu 19.
		Käytä nestemäisen pesuaineen annostelijaa.

<b>Laitteeseen ei tule vettä.</b>	Verkkopistoke ei ole kunnolla paikallaan.	Laita verkkopistoke kunnolla paikalleen.
	Täyttöluukku ei ole kunnolla kiinni.	Sulje täyttöluukku.
	Vesihana ei ole auki.	Avaa vesihana.
	Tulovesiletkun sihti on tukossa	Puhdista tulovesiletkun sihti – > sivu 20.
	Tulovesiletku on puristuksissa tai taittunut.	Tarkasta tulovesiletku.
<b>Voimakasta tärinää lingottaessa.</b>	Kuivaavaa pyykinpesukonetta ei ole suoristettu oikein. Kuljetustukia ei ole poistettu.	Suorista kuivaava pyykinpesukone – > sivu 27 Poista kuljetustuet –> sivu 26.
<b>Kuivaava pyykinpesukone täyttyy vedellä ja vesi pum-pataan jatkuvasti pois.</b>	Poistovesiletku on asennettu liian alas.	Asenna poistovesiletku oikein – > sivu 29.
<b>Rummussa ei näy vettä.</b>	Tämä ei ole vika.	Vesi on tietyissä ohjelmissa luukusta näkyvän alueen alapuolella.
<b>Laitteen alta valuu vettä.</b>	Tulovesiletkun kierrekiinnitykset vuotavat.	Kiristä kierrekiinnitykset.
	Poistovesiletku vuotaa.	Teetä poistovesiletkun vaihto huolto-palvelulla.
<b>Vesi ei poistu koneesta.</b>	Poistovesiletku on kierteellä.	Asenna poistovesiletku kunnolla paikalleen.
	Poistopumppu on tukossa.	Puhdista poistopumppu –> sivu 20.
<b>Pesuainekotelosta tulvii vaahtoa.</b>	Pesuainetta on annosteltu liikaa.	Käytä vain tekstiileille sopivaa pesuainetta, joka on tarkoitettu pyykinpesukoneisiin. Kiinnitä huomiota oikeaa annosteluun.
<b>Linkous käynnistyy useita kertoja.</b>	Tämä ei ole vika. Epätasapainon tunnistus yrittää tasata pyykin epäedullista jakautumista käynnistämällä linkouksen useaan kertaan.	Pese aina samanaikaisesti pieniä ja suuria vaatekappaleita.
<b>Pyykkiä ei ole lingottu kunnolla.</b>	Kookkaat vaatekappaleet eivät ole jakautuneet rummussa tasaisesti. Linkousnopeutta lasketaan turvallisuussyistä automaattisesti.	Pese aina samanaikaisesti pieniä ja suuria vaatekappaleita.
<b>Pesutulos ei ole tyydyttävä.</b>	Likaantumisen oli oletettua runsaampaa.	Valitse sopiva ohjelma, esim. ohjelma ja esipesu. Tarvittaessa käsittele tahrat.
	Käytetty liian vähän vai vääränlaista pesuainetta.	Annostele sopiva pesuaine valmistajan ohjeiden mukaan.
	Suurin sallittu täyttömäärä ylitetty.	Valitse täyttömäärä ohjelman mukaan.
<b>Pyykissä on pesuainejäämiä.</b>	Eräät fosfaatittomat pesuaineet sisältävät veteen liukenemattomia jäämiä, jotka näkyvät pyykissä vaaleina tahroina.	Huuhtelee pyykki uudelleen tai käytä tarvittaessa nestemäistä pesuainetta. Harjaa pyykki kuivauksen jälkeen.
<b>Pyykissä on harmaita tahroja.</b>	Lika on ollut voidetta, rasvaa tai öljyä.	Pese pyykki käyttäen suurinta sallittua pesuainemäärää ja korkeinta sallittua lämpötilaa; ks. pesuohje.

<b>Ohjelma keskeytyy odottamatta.</b>	Painettu erehdyksessä näppäintä <b>Start/Pause</b> ◊ (Käynnistys/Tauko).	Käynnistä ohjelma painamalla näppäintä uudelleen.
<b>Linkous kuivauksen aikana</b>	Tämä ei ole vika	Kun kuivausaikaa on kulunut n. 10 minuuttia, käynnistyy "termolinkous", joka säästää kuivaukseen tarvittavaa energiaa.
<b>Kuivaustulos ei ole tyydyttävä.</b>	<p>Pyykki on linkouksen jälkeen tiiviisti kiinni rummun seinämissä.</p> <p>Vesihana on kiinni. Suurin sallittu täyttömäärä ylitetty. Valittu liian lyhyt kuivausaika.</p> <p>Suurinta tai pienintä sallittua täyttömäärää ei ole noudatettu → sivu 30</p>	<p>Pöyhi pyykki käsin; käynnistä kuivausohjelma → sivu 17.</p> <p>Avaa vesihana. Vähennä täyttömäärää ohjelman mukaan → sivu 30 Valitse kuivausaika täyttömäärän ja tekstiilityypin mukaan.</p> <p>Ohjelman päätyttyä: Muuta täyttömäärää, valitse sopiva kuivausohjelma ja käynnistä uudelleen.</p>
<b>Kaikki huuhteluaine ei huuhtoudu sisään tai lokeroon ☼ jää liian paljon vettä.</b>	Huuhteluainelokeron sisäosa ei ole oikein paikallaan tai se on tukossa.	Puhdista huuhteluainelokeron sisäosa ja aseta se oikein paikalleen <b>lokeroon</b> ☼ → sivu 19.
<b>Laite ei kuivaa pyykkiä</b>	<p>Vesihana on kiinni.</p> <p>Pyykkiä on liian paljon.</p> <p>Kuivausaika on liian lyhyt.</p>	<p>Avaa vesihana.</p> <p>Vähennä pyykkimäärää.</p> <p>Valitse sopiva kuivausaika.</p>
<b>Näytössä ei näy viestejä.</b>	Sähkökatko.	Ohjelma jatkuu, kun sähkökatko on ohi. Jos haluat ottaa pyykin pois koneesta sähkökatkon aikana, laske pesuvesi ensin pois, → sivu 20. Tarkasta, onko: -pistoke kunnolla pistorasiassa -sulake palanut tai lauennut, soita huoltopalveluun.
<b>Täyttöluukku ei avaudu.</b>	Valittu toiminto ☐ (Ei linkousta).	Valitse ohjelma <b>Empty</b> ☐ + <b>Spin</b> ☉ (Vedenpoisto + linkous) ja paina <b>Start/Pause</b> ◊ (Käynnistys/Tauko).
	Ohjelma on käynnissä tai täyttöluukku on turvallisuussyistä lukittu.	Odota, kunnes näytössä näkyy  .
	Sähkökatko.	Avaa täyttöluukun lukitus mekaanisesti.
<b>Lukon hätäavaus</b>	<p>Voit avata täyttöluukun lukituksen sähkökatkon sattuessa mekaanisesti seuraavasti:</p> <ul style="list-style-type: none"> <li><input type="checkbox"/> Aseta ohjelmavalitsin kohtaan <b>Off</b> (Pois päältä) ja vedä verkkopistoke pistorasiasta.</li> <li><input type="checkbox"/> Avaa jalustapaneeli ja laske vesi pois → sivu 20.</li> <li><input type="checkbox"/> Vedä lukituksen hätäavaaja alaspäin ja avaa samalla täyttöluukku. <ul style="list-style-type: none"> <li>- Varmista ennen täyttöluukun avaamista, että kuivaavassa pyykinpesukoneessa ei ole vettä tai kuumaa pesuaineliuosta!</li> </ul> </li> </ul> <p>Älä missään tapauksessa avaa täyttöluukkuja hätäavaajan avulla, kun rumpu vielä pyörii!</p>	

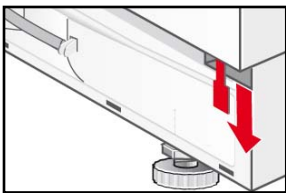

Jos et pysty itse poistamaan häiriötä (kytke laite pois päältä/päälle), tai tarvitaan korjaus:  
– Aseta ohjelmavalitsin kohtaan Off (Pois päältä) ja irrota verkkopistoke pistorasiasta.  
– Kierrä vesihana kiinni ja soita huoltopalveluun → sivu 24.

# Huoltopalvelu

Ennen kuin soitat huoltopalveluun, tarkasta voitko korjata vian itse -> sivu 21.

Neuvontatapauksissa Sinulle koituu, myös takuuajana, kustannuksia huoltomiehen käynnistä.

Lähimmän huoltopalvelun yhteystiedot löydät tästä tai huoltopalveluluettelosta (mallista riippuen).

Ilmoita huoltopalvelulle aina laitteen mallinumero (E-nro) ja sarjanumero (FD).

E-Nr. \_\_\_\_\_ FD \_\_\_\_\_

Kirjoita laitteesi numerot tähän.

Löydät nämä tiedot täyttöluukun kehyksessä olevasta tyyppikilvestä.

Mainitsemalla laitteen malli- ja sarjanumeron autat välttämään tarpeettomia huoltokäyntejä ja niihin liittyviä lisäkustannuksia.

**Luota valmistajan osaamiseen.** Käänny puoleemme. Siten varmistat, että korjauksen tekee koulutettu huoltoteknikko, joka käyttää alkuperäisiä varaosia.



---

# Asennusohje

---

## Turvallisuusohjeet

*Kuivaava pyykinpesukone on painava. Ole varovainen laitetta nostettaessa.*



*Jos kuivaavassa pyykinpesukoneessa on näkyviä vaurioita, älä ota laitetta käyttöön. Jos olet epävarma, ota yhteys huoltopalveluun tai jälleenmyyjäliikkeeseen.*

*Älä sijoita kuivaavaa pyykinpesukonetta ulos tai pakkaselle alttiiseen tilaan. Jäätyneet letkut voivat repeytyä tai haljeta. Kuivaava pyykinpesukone voisi silloin vaurioitua.*

*Älä laita kuivaavaa pyykinpesukonetta ylösalaisin tai kyljelleen. Älä nosta kuivaavaa pyykinpesukonetta laitteen ulkonevista osista (esim. luukusta).*

*Älä sijoita kuivaavaa pyykinpesukonetta sellaisen oven tai liukuoven taakse, joka vaikeuttaisi kuivausrummun luukun avaamista tai estäisi sen avaamisen! Näin lapset eivät leikkiessään lukitse itseään vahingossa laitteeseen ja joudu hengenvaaraan.*

*Poista kuljetustuet ja poikittaistuet ja ota ne talteen.*

*Noudata tässä mainittujen ohjeiden lisäksi paikallisen vesi- ja sähkölaitoksen antamia määräyksiä.*

*Jos olet epävarma, teetä liitántä ammattiasentajalla.*

## Toimitussisältö

Luku- määrä	Kuvaus
4 kpl	Suojukset kuljetustukien poistamisen jälkeen jäävin aukkoihin
1 kpl	Ruuviaivain
1 kpl	Letkunkiristin 24-40 mm Ø hajulukkoon liittämistä varten
1 kpl	Ovikaavain
2 kpl	Ovisaranat ja ruuvit

*Kuivaavan pyykinpesukoneen takasivulla:*

- poistovesiletku,
- tulovesiletku,
- verkkokaapeli jossa pistoke,
- käyttöohje + vihko, jossa huoltopalveluosoitteet.

Rummussa oleva kosteus johtuu lopputarkastuksesta, joka tehdään jokaiselle kuivaavalle pyykinpesukoneelle ennen tehtaalta lähtöä.

## Kuljetustukien poistaminen

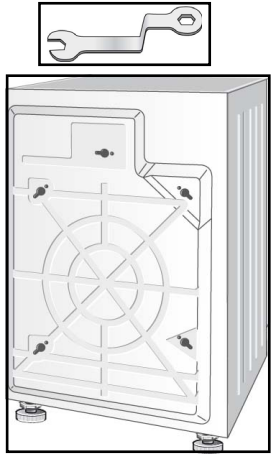
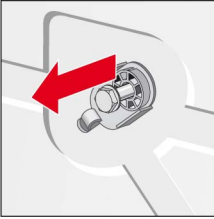
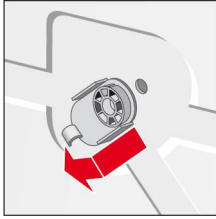
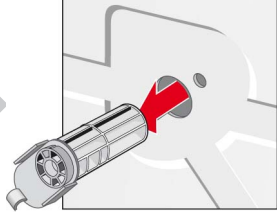
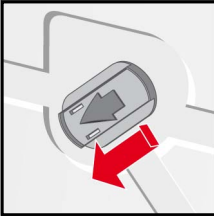
			
	<p>Ruuvaa kaikki neljä ruuvia mukana toimitetulla ruuviaimella irti.</p>	<p>Poista kaikki kuljetustuet ja ota liitäntäjohto pois pidikkeistä.</p>	
 <p>Aseta suojatulpat paikoilleen.</p>	<ul style="list-style-type: none"> <li>- Ennen ensimmäistä käyttöä on <b>kaikki</b> kuljetustuet ehdottomasti poistettava ja ne on säilytettävä myöhempää kuljetusta varten.</li> <li>- Kiinnitä kuljetustuet ehdottomasti takaisin paikoilleen, jos kuljetat kuivaavaa pyykinpesukonetta myöhemmin - näin vältyt koneen vaurioilta.</li> </ul>		

## Sijoittaminen ja suoristaminen

- On tärkeää, että kuivaava pyykinpesukone seisoo vakaasti paikallaan, jotta se ei "vaella" linkouksen aikana.
- Sijoitusalueen pitää olla kiinteä, puhdas ja tasainen.
- Sijoitusalueeksi eivät sovellu parketilattiat ja pehmeät lattiapäällysteet, kuten kookalattiamatot tai lattiat, joiden kääntöpuoli on vaahtomuovia.

## Sijoittaminen

Liukulevyt helpottavat pesukoneen työntämistä asennussyvennykseen. Ne voidaan tilata huoltopalvelusta varaosanumerolla 66 1827. Kostuta liukulevyt ennen koneen paikalleen työntämistä veden ja astianpesuaineen seoksella. Älä käytä rasvaa ja/tai öljyä!

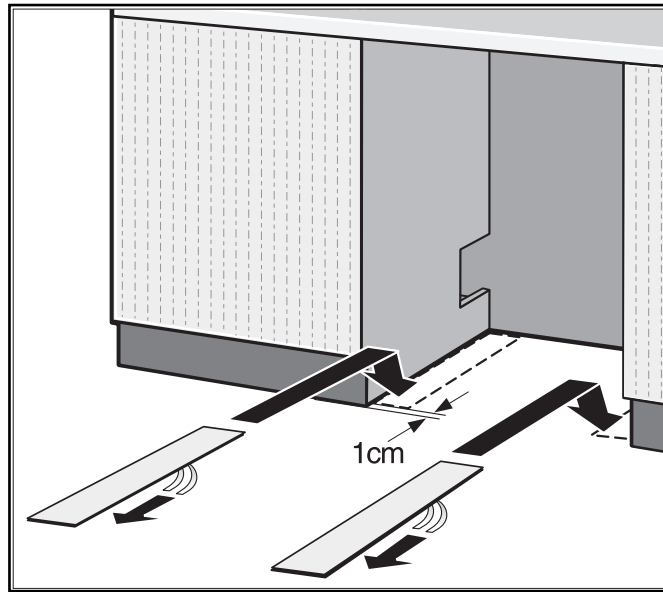

## Suoristaminen

Jos laite on hyvin äänekäs tai se tärisee tai "vaeltaa", laitetta ei ole ehkä suoritettu oikein!

- Laitteen on seistävä tukevasti lattialla kaikkien neljän jalan varassa.
- Kuivaava pyykinpesukone ei saa heilua!
- Tarkasta vesivaa'an avulla, että kuivaava pyykinpesukone on vaaka- ja pystysuorassa, korjaa tarvittaessa.
- Kuivaava pyykinpesukone ei saa nojata viereisten kalusteiden sivuseiniin!
- Koneen etujalkojen vastamutterien pitää olla kierrettyinä tiukalle koneen runkoa vasten!

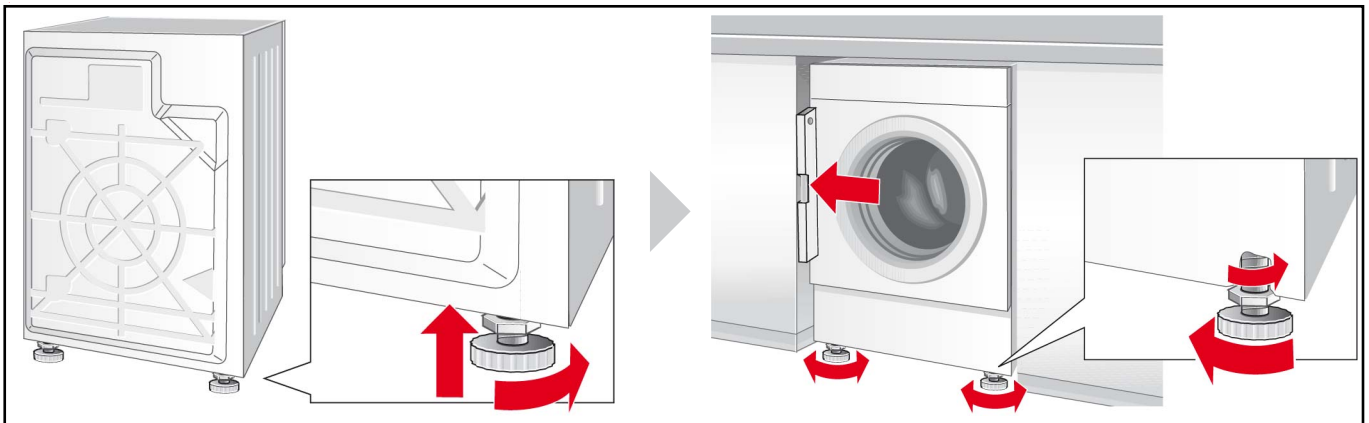

## Mitat

Leveys x syvyys x korkeus

595 mm x 584 mm x 820 mm

Paino

85 kg

## Letkujen ja johtojen pituudet

Vasemmanpuoleinen liitäntä

tai

Oikeanpuoleinen liitäntä

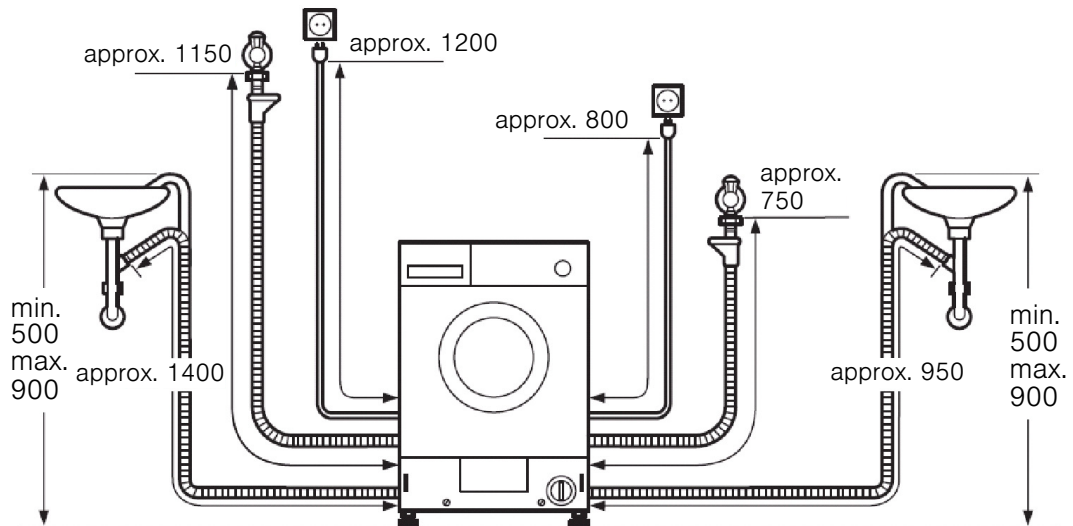

Dimensions in mm

## Vesiliitäntä

*Vuotojen ja vesivahinkojen välttämiseksi noudata ehdottomasti tässä luvussa annettuja ohjeita!*

Jos olet epävarma, teetä liitäntä ammattiasentajalla.

Tulovesi- ja poistovesiletku voidaan ohjata tulemaan ulos oikealle tai vasemmalle, asennustarpeen mukaan.

Käytä vain mukana toimitettua tai valtuutetusta erikoisliikkeestä hankkimaasi vedenottoletkua; älä käytä käytettyä letkua!

## Tulovesi

*Tulovesiletkua et saa:*

- taittaa tai jättää puristuksiin,
- muuttaa tai katkaista (letku ei silloin ole enää riittävän luja).

Ota vesijohtoverkossa oleva vedenpaine huomioon:

*Vedenpaineen pitäisi olla välillä 50-900 kPa (0,5-9 bar) (avatusta vesihanasta virtaa vähintään 8 litraa vettä minuutissa).*

*Jos vedenpaine on suurempi, asenna paineenalennusventtiili.*

Liitä kylmän veden tuloletku (**sininen** hattumutteri) kylmävesihanaan 3/4":n putkikierteellä.

\* mallista riippuen

Jos kyseessä on lämmin tulovesi\*, kytke letku (**punaisella** hattumutterilla) lämminvesihanaan. Veden lämpötila ei saa ylittää lämpötilaa 60 °C.

Kiristä muoviliitokset vain käsin.

Älä poista sihtejä tulovesiletkusta.

**Tulovesiletkun liittämisen jälkeen:**

- Käännä vesihana kokonaan auki.
- Tarkasta liitäntäkohtien tiiviys.

## Poistovesi

### Vedenpoisto hajulukkoon

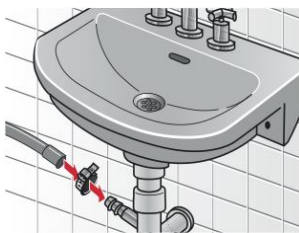

- Älä taita tai venytä poistovesiletkua.
- Korkeusero sijoituspaikan ja viemärin välillä: enintään 90 cm, vähintään 50 cm.

Varmista liitântäkohta letkunkiristimellä 24-40 mm (alan liike).

## Sähköliitäntä

*Kuivaavan pyykinpesukoneen saa liittää vain vaihtovirtaan määräysten mukaisesti asennetun ja maadoitetun pistorasian kautta.*

*Jos käytät vikavirta-suojakytkintä, käytä vain tällä merkillä varustettua mallia: .*

*Vain tämä merkki takaa voimassa olevien määräysten noudattamisen.*

Sähköverkon jännitteen pitää vastata kuivaavan pyykinpesukoneen jännitettä (tyyppikilpi). Liitântäteho ja tarvittava sulake on ilmoitettu tyyppikilvessä.

*Varmista, että:*

- verkkopistoke ja pistorasia sopivat yhteen,
- johdon halkaisija on riittävä,
- maadoitusjärjestelmä on asennettu määräysten mukaisesti,
- laite ei seiso verkkokaapelin päällä,
- verkkopistokkeeseen pääsee aina käsiksi.

Verkkoliitännän muutokset saa tehdä vain sähköalan ammattilainen.

Älä käytä moninapapistokkeita/-liittimiä tai jatkojohtoja.

Älä laita verkkopistoketta pistorasiaan tai irrota sitä kostein käsin.

Vedä verkkojohto pistorasiasta vain pistokkeesta vetämällä.





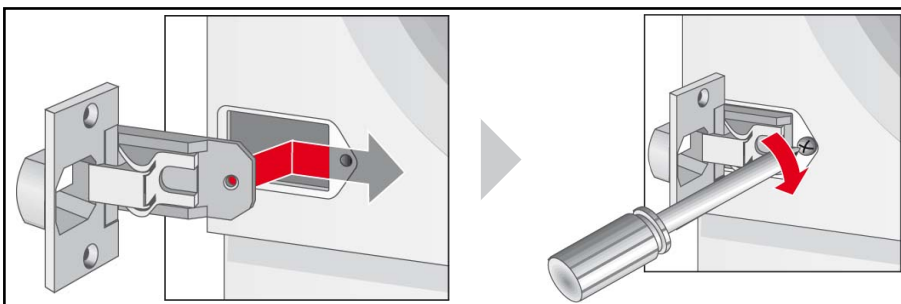







## Ovisaranoiden asentaminen kuivaavaan pyykinpesukoneeseen

*Jos kuivaava pyykinpesukone on sijoitettu keittiökaluksiin, laite voidaan verhota ovelle. Tässä tapauksessa on kuivaavaan pyykinpesukoneeseen asennettava mukana toimitetut saranat.*



# Ohjelmataulukko

Noudata pesuohjeita, tekstiilityyppejä ja täyttömääriä koskevia ohjeita.

			Pyykkilaji 	Lisävalinnat*					Kuivaus	
Ohjelmat*	°C	max.								
<b>Cottons</b>  (Puuvilla)	30-90	7 kg/ 4 kg**	Kulutusta kestävät, valkopesun kestävät tekstiilit, jotka ovat puuvillaa tai pellavaa.	✓	✓	✓	✓	✓	✓	-
<b>Easy-Care</b>  (Siliävät)	30-40	3,5 kg	Siliävät tekstiilit, jotka ovat puuvillaa, pellavaa, synteettistä materiaalia tai sekoitekangasta.	✓	✓	-	✓	✓	-	✓
Mix  (Seka)	30	3 kg	puuvillatekstiilit tai siliävät tekstiilit	✓	✓	✓	✓	✓	-	✓
<b>Delicate/Silk</b>  (Hienopesu/ silkki)	30	2 kg	Hellävaraisen pesun vaativat tekstiilit, jotka ovat esim. silkkiä, satiinia, synteettistä materiaalia tai sekoitekangasta (esim. verhot).	-	✓	-	✓	-	-	-
<b>Wool</b>  (Vila)	kylmä-30		Käsin- ja konepesun kestävät tekstiilit, jotka ovat villaa tai villasekoitetta.	-	-	-	-	-	-	-

\* ohjelmat ja lisävalinnat mallista riippuen

\*\* pienempi täyttömäärä, kun valittu yhtäjaksoinen pesu- ja kuivausohjelma

# Kulutustiedot

Peseminen				
Ohjelma	Täyttömäärä	Sähkö***	Vesi***	Ohjelman kesto***
<b>Cottons</b> (Puuvilla) <b>30 °C</b>	7 kg	0,44 kWh	62 l	1:51 h
<b>Cottons</b> (Puuvilla) <b>40 °C</b>		0,83 kWh	62 l	1:51 h
<b>Cottons</b> (Puuvilla) <b>60 °C</b> ,  Intensiv**		1,27 kWh	52 l	2:45 h
<b>Mix</b> (Seka) <b>30 °C</b>	3 kg	0,30 kWh	44 l	0:49 h
<b>Easy-care</b> (Siliävät) <b>40 °C**</b>		0,62 kWh	45 l	1:43 h
<b>Delicate/Silk</b> (Hienopesu/silkki) <b>30 °C</b>	2 kg	0,20 kWh	49 l	0:36 h
<b>Wool</b> (Villa)  (kylmä)		0,10 kWh	49 l	0:47 h
<b>Wool</b> (Villa) <b>30 °C</b>		0,20 kWh	49 l	0:47 h
<b>Cottons</b> (Puuvilla) <b>60 °C*</b> Intensiv,  intensive dry (2 jaksoa)**	7 kg/4+3 kg	5,50 kWh	99 l	7:00 h

\*Ohjelma-asetus testausta varten voimassa olevan EU-standardin EN60456 mukaan. Testaa vertailutesteissä ohjelmat määritellyllä täyttömäärällä ja suurimmalla sallitulla linkousnopeudella

\*\*EU:n energiamerkintää varten tehty kuivaustesti on tehty standardin EN50229 mukaan. Pyykin suurin sallittu täyttömäärä on jaettu kahteen kuivausjaksoon (4 kg - 130 min / 3 kg - 110 min), ja molemmissa kuivausjaksoissa käytetään ohjelmaa **Cottons (Puuvilla)** **60 °C** **Intensive, Intensive Dry** .

\*\*\*Arvot saattavat poiketa annetuista arvoista seuraavista syistä: veden paine ja kovuus, tuloveden lämpötila, ympäristön lämpötila, pyykin laji ja määrä, käytetyn pesuaineen tyyppi ja määrä, sähkövirran voimakkuuden vaihtelut ja valitut lisätoiminnot.

Kuivaus*			
Ohjelma	Täyttömäärä	Cupboard dry	Iron dry
<b>Intensive Dry</b> (Tehokuivaus)	1,5 kg	1:30 h	1:00 h
	2 kg	1:30 h	1:00 h
	2,5 kg	1:40 h	1:30 h
	3 kg	1:50 h	1:35 h
	3,5 kg	2:00 h	1:40 h
	4 kg	2:10 h	1:50 h
<b>Low Heat Dry</b> (Hellävarainen kuivaus)	1,5 kg	1:30 h	1:00 h
	2 kg	1:30 h	1:00 h
	2,5 kg	1:50 h	1:30 h
	3 kg	2:10 h	1:40 h

\*)Arvot saattavat poiketa ilmoitetuista arvoista tekstiililaadusta, kuivattavan pyykin kokoonpanosta, tekstiilin jäännöskosteudesta ja täyttömäärästä riippuen.

# Hakemisto

## A

Äänimerkki

- LED-näytöt 8

Aikaohjattu kuivaus

- kuivauksen lisävalinnat 16

Aputoimenpide 21

Aseta 8, 15

## E

Ei linkousta 15, 18

Ensimmäinen pesukerta 9

Epätasapainon tunnistus 15

Erikoisohjelmat 14

Esipesu

- näyttö 8
- ohjelma 15

## F

Fluft Clean (Nukkahuuhtelu)

- näyttö 8

## H

Häiriöt 21

Hoitoaine 11

Huuhtelu

- näyttö 8

## J

Jäljellä oleva aika 15

- näppäin 8

## K

Kalkinpoisto 20

Käynnistys/Tauko 8

Käyttö 17

Kuivaava pyykinpesukone

- sijoittaminen ja suoristaminen 27

Kuivaus 15, 17

- lisävalinnat 16
- näppäin 8
- näyttö 8
- synteettiset materiaalit 10
- villa 10

Kuivausohjelmat 13

Kuljetustuet 26

Kulutustiedot 31

## L

Lapsilukko 18

- näyttö 8

Liitäntätarvikkeet 28

Linkous 14

Linkousnopeus 15

- LED-näytöt 8
- näppäin 8

Lisävalinnat 8

- kuivauksen lisävalinnat 16
- lisävalintanäppäin 8
- pesun lisävalinnat 15

Lisävalinta 15

Loppulinkous

- näyttö 8

Lukon hätäavaus 23

## M

Mitat 28

## N

Näyttö

- virheilmoitus 21

Nestemäisen pesuaineen sisäke

## O

Ohjauspaneeli 8

- puhdistus 19

Ohjelma

- eteneminen 16
- keskeyttäminen 16
- muuttaminen 16

Ohjelman käynnistys

- näyttö 8

Ohjelman päättyminen 18

Ohjelmavalitsin 8, 13

## P

Peseminen 17

- ja kuivaus 17
- pesun lisävalinnat 15

Pesuaine 11

- Nestemäisen pesuaineen sisäke 12
- nestemäisen pesuaineen sisäke 11, 12

Pesuainekotelo

- kuvaus 11
- puhdistus 19

Pesun lisävalinnat

- LED-näytöt 8

Pesuohjeet

- kuivaaminen 10
- peseminen 9

Pesuohjelmat 13

Poistopumppu

- puhdistus 20

Poistovesi 29

Puhdistus

- ohjauspaneeli 19
- pesuainekotelo 19
- poistopumppu 20
- rumpu 19



- tulovesiletku 20
- ulkovaippa 19

## Pyykki

- asettaminen koneeseen 10
- esikäsitteily kuivausta varten 10
- esikäsitteily pesua varten 10
- lajittelu kuivausta varten 10
- lajittelu pesua varten 9
- rypistyminen 10

## R

### Rumpu

- puhdistus 19

## S

### Säästövihjeet 6

Sähkö 31

Sähköliitäntä 29

### Sihti

- tulovesiletku 20

### Sijoittaminen

- kuivaava pyykinpesukone 27

Sijoitusalue 25

Suorittaminen 27

- kuivaava pyykinpesukone 27

## T

### Täyttöluukku 7, 18

Toimitussisältö 26

Tulovesi 28

### Tulovesiletku

- puhdistus 20

Turvallisuusohjeet 4, 19, 21, 25

## U

### Ulkovaippa

- puhdistus 19

## V

### Varoitukset

- pesuaine 11

### Varsinainen pesu

- näyttö 8

Veden poisto 14, 18, 20

Vesi 31

Virheilmoitus 21

## Y

### Ympäristö

Energiankulutus 10

-suojelu 6





Lisätietoja tuotteistamme, varusteista, varaosista ja palveluista löydät:

[www.siemens-home.bsh-group.com](http://www.siemens-home.bsh-group.com) tai huoltopalvelukeskuksista.

---

---

**BSH Hausgeräte GmbH**

Carl-Wery-Str. 34  
81739 München / GERMANY

WK14D321EU  
08.2018  
9001413119

Valmistanut BSH Hausgeräte GmbH Siemens AG: n myöntämällä tavaramerkin käyttöluvalla..