



SIEMENS



Lave-linge séchant

WD4HU560FF

siemens-home.bsh-group.com/welcome

fr Notice d'utilisation et instructions d'installation

Register
your
product
online

Votre nouveau lave-linge séchant

Vous venez d'opter pour un lave-linge séchant de marque Siemens.

Prenez quelques minutes pour consulter cette documentation et découvrir les avantages de votre lave-linge séchant.

Conformément à la politique de qualité de la marque Siemens, nous soumettons chaque lave-linge séchant qui quitte notre usine à des contrôles minutieux afin de garantir son bon état et son bon fonctionnement.

Pour plus d'informations sur nos produits, nos accessoires, nos pièces de rechange et nos services, consultez notre site Internet www.siemens-home.bsh-group.com ou adressez-vous à nos centres de service après-vente.

Dans le cas où les notices d'installation et d'utilisation décrivent plusieurs modèles, les différences sont clairement spécifiées le cas échéant.



Ne mettez ce lave-linge séchant en service qu'après avoir lu cette Notice d'utilisation et d'installation !

Règles de présentation

⚠ Avertissement !

L'association de ce symbole et de ce mot indique une situation potentiellement dangereuse. En cas de non-observation, risques de blessures voire de mort.

Attention !

Ce mot indique une situation potentiellement dangereuse. En cas de non-observation, risques de dégâts matériels et/ou d'atteinte à l'environnement.

Remarque/astuce

Indications permettant d'utiliser l'appareil au mieux et autres informations utiles.

1. 2. 3. / a) b) c)

Les séquences d'opérations sont indiquées par des chiffres ou des lettres.

■ / -

Les listes sont matérialisées par des puces ou des tirets.

Sommaire

	Destination de l'appareil	5		Vue d'ensemble des programmes	30
	Consignes de sécurité	5		Programme sélectionnable	30
	Enfants/personnes/animaux domestiques	6		Tableau de séchage	36
	Installation	7		Amidonage	36
	Commande	10		Teinture/décoloration	36
	Nettoyage/maintenance	12		Réglages par défaut d'un programme	37
	Protection de l'environnement	14		Température	37
	Emballage/appareil usagé	14		Essorage	37
	Conseils pour une utilisation économique	14		Fin dans	37
	Positionnement et raccordement	15		Réglages additionnels de programme	38
	Étendue des fournitures	15		Wash+Dry	38
	Consignes de sécurité	16		Dry (Séchage)	38
	Surface d'installation	16		☐ (Prêt à ranger)	38
	Installation sur un sol nu ou un plancher à solives de bois	16		☐+ (Prêt à ranger+)	38
	Installation de l'appareil dans une kitchenette	16		☐ (Prêt à Repasser)	38
	Retrait des sécurités de transport	17		⚙ Speed	38
	Retrait des entretoises d'appui verticales	18		🌿 Eco	38
	Longueurs de flexibles, conduites et lignes	18		⏴ (Prélavage)	38
	Arrivée d'eau	19		🧺 (Repassage facile)	39
	Évacuation d'eau	20		🧺+ (Rinçage plus)	39
	Nivellement	21		🧺+ (aquaPlus)	39
	Branchement électrique	21		★ (Favori)	39
	Avant le premier lavage	22		🔊 (Silence)	39
	Transport	22		🏠 (Départ à distance)	39
	Familiarisation avec l'appareil	24		Utilisation de l'appareil	40
	Appareil	24		Préparation de l'appareil	40
	Bandeau de commande	25		Mise sous tension de l'appareil/ sélection d'un programme	40
	Écran tactile	26		Sélection de programmes supplémentaires	41
	Linge	27		Placement du linge dans le tambour	41
	Préparation du linge pour le lavage	27		Doser et verser le produit lessiviel et le produit d'entretien	42
	Préparation du linge pour le séchage	28		Lancement du programme	43
				Sécurité enfants	43
				Ajout/retrait de linge	44
				Changement de programme	44

Annulation du programme	44
Fin du programme	44
Retrait du linge/extinction de l'appareil	45

Home Connect 45

Appeler le menu Home Connect . . .	46
Connexion au réseau domestique et à l'appli Home Connect	46
Activer/désactiver le Wi-Fi	48
Réinitialisation des paramètres réseau	49
Mise à jour logicielle	49
Remarque liée à la protection des données	49
Déclaration de conformité	50

Réglages de l'appareil 50

Arrêt automatique	50
Réglages de base	50

Sensors 52

Système de détection de balourds .	52
------------------------------------	----

Nettoyage et entretien 52

Corps de la machine/bandeau de commande	52
Tambour	52
Détartrage	52
Bac à produits et carrosserie	53
La pompe à vidange est obstruée . .	53
Le boyau de vidange est bloqué au niveau du siphon	55
Le filtre de l'alimentation en eau est bloqué	55

Défauts et solutions 56

Déverrouillage d'urgence	56
Informations du bandeau d'affichage	57
Défauts et solutions	58

 Service après-vente 63

 Valeurs de consommation . . . 64

 Caractéristiques techniques . . 65

 Garantie Aqua-Stop 65
--



Destination de l'appareil

- Cet appareil est destiné uniquement à un usage domestique privé.
- N'installez pas et n'utilisez pas cet appareil dans un endroit susceptible d'être soumis au gel, ni à l'extérieur. Cet appareil risque d'être endommagé si l'eau résiduelle qu'il contient gèle. Si les tuyaux gèlent, ils peuvent se fissurer/éclater.
- Cet appareil doit uniquement être utilisé pour laver du linge domestique, composé d'articles lavables en machine et de lainages lavables à la main (se référer à leur étiquette). L'utilisation de l'appareil à d'autres fins n'entre pas dans le cadre de son utilisation prévue et est interdite.
- Cet appareil doit uniquement être utilisé pour sécher et rafraîchir du linge domestique, composé d'articles ayant été lavés à l'eau et adaptés au sèche-linge (se référer à leur étiquette). L'utilisation de l'appareil à d'autres fins est en dehors de la portée de son application prévue et est interdite.
- Cet appareil peut être utilisé avec de l'eau courante, de la lessive et des produits d'entretien courants du commerce (adaptés à une utilisation en machine).
- Cet appareil est destiné à être utilisé jusqu'à une altitude de 4000 mètres.

Avant de mettre l'appareil sous tension :

Vérifiez que l'appareil ne présente aucun endommagement visible. Ne mettez pas l'appareil en service s'il est endommagé. En cas de problème, contactez votre revendeur spécialisé ou notre service après-vente.

Lisez et observez les notices de montage et d'utilisation, ainsi que toutes les autres informations fournies avec cet appareil.

Conservez soigneusement ces documents. Ils pourront vous être utiles par la suite ou servir aux utilisateurs suivants.



Consignes de sécurité

Les informations de sécurité et les mises en garde ci-après contribuent à vous protéger contre des blessures éventuelles et à prévenir des dégâts matériels à votre environnement.

Cependant, il importe de prendre les précautions nécessaires et d'agir avec le plus grand soin lors de l'installation, de la maintenance, du nettoyage et de l'utilisation de l'appareil.

Enfants/personnes/animaux domestiques

Mise en garde **Danger de mort !**

Les enfants ou personnes qui ne sont pas à même d'évaluer les risques liés à l'utilisation de l'appareil risquent de se blesser ou de mettre leur vie en danger. Veuillez par conséquent noter ce qui suit :

- L'appareil peut être utilisé par des enfants âgés de plus de 8 ans, des personnes présentant des capacités physiques, sensorielles ou mentales réduites, des personnes peu expérimentées ou possédant peu de connaissances, pour autant qu'elles soient supervisées ou qu'elles aient bénéficié d'instructions concernant l'utilisation de l'appareil en toute sécurité et qu'elles aient compris les risques potentiels liés à l'utilisation de l'appareil.
- Les enfants ne doivent pas jouer avec cet appareil.
- N'autorisez pas les enfants à nettoyer ou effectuer la maintenance de cet appareil sans surveillance.
- Ne laissez pas les enfants de moins de 3 ans ni les animaux domestiques s'approcher de cet appareil.

- Ne laissez pas l'appareil sans surveillance quand des enfants ou d'autres personnes qui ne peuvent pas évaluer les risques se trouvent dans le voisinage.

Mise en garde **Danger de mort !**

Les enfants peuvent s'enfermer eux-mêmes à l'intérieur de l'appareil et mettre ainsi leur vie en danger.

- Ne placez pas l'appareil derrière une porte car elle pourrait obstruer le hublot de l'appareil ou empêcher son ouverture complète.
- Dès qu'un appareil est arrivé en fin de vie, tirez la fiche principale de la prise **avant** de sectionner le câble principal, ensuite détruisez le verrou du hublot de l'appareil.

Mise en garde **Risque d'asphyxie !**

En autorisant les enfants à jouer avec l'emballage/film plastique ou composants d'emballage, ils risquent de s'y empêtrer ou de les mettre sur leur tête et de s'étouffer. Gardez l'emballage, le film plastique et les composants d'emballage hors de portée des enfants.

⚠ Mise en garde
Risque d'empoisonnement !

Les lessives et les produits d'entretien peuvent entraîner un empoisonnement en cas d'ingestion.

Si vous avalez ces derniers par accident, consultez immédiatement un médecin. Rangez les lessives et les produits d'entretien hors de portée des enfants.

⚠ Mise en garde
Irritation de la peau/des yeux !

Le contact avec des lessives ou des produits d'entretien peut provoquer des irritations des yeux/de la peau.

Rincez-vous abondamment les yeux/la peau s'ils entrent en contact avec de la lessive ou des produits d'entretien. Rangez les lessives et les produits d'entretien hors de portée des enfants.

Installation

⚠ Mise en garde
Risque de choc électrique/
d'incendie/de dommage
matériel/de dommage à
l'appareil !

Si l'appareil n'est pas correctement installé, cela peut aboutir à une situation dangereuse. Assurez-vous de ce qui suit :

- La tension principale sur la prise de courant doit correspondre à la tension nominale spécifiée sur l'appareil (plaque signalétique). Les charges connectées et les fusibles requis sont spécifiés sur la plaque signalétique.
- La prise secteur et la prise à contact de protection doivent correspondre et le système de mise à la terre doit être correctement installé.
- L'installation doit être pourvue d'une section transversale adéquate.
- La prise secteur doit être librement accessible à tout moment. Si cela n'est pas possible, afin de respecter les règles de sécurité en vigueur, un interrupteur (sectionnement de tous les pôles) doit être intégré dans l'installation fixe en conformité avec les prescriptions d'installation électrique.
- Si vous utilisez un disjoncteur différentiel à courant résiduel, utilisez uniquement un disjoncteur portant le marquage suivant : . La présence de ce marquage est le seul moyen d'être sûr que l'appareil satisfait à tous les règlements en vigueur.

 Mise en garde
**Risque de choc électrique/
d'incendie/de dommage
matériel/de dommage à
l'appareil !**

L'altération ou la détérioration du câble principal de l'appareil peut entraîner une décharge électrique, un court-circuit ou un incendie en raison d'une surchauffe.

Le câble principal ne doit pas être plié, écrasé ou modifié et ne doit pas entrer en contact avec des sources de chaleur.

 Mise en garde
**Risque d'incendie/de
dommage matériel/de
dommage à l'appareil !**

L'utilisation de rallonges ou de blocs multiprises peut provoquer un incendie en raison d'une surchauffe ou d'un court-circuit.

Branchez directement l'appareil sur une prise mise à la terre correctement installée.

N'utilisez pas de rallonges, de blocs multiprises, ni de coupleurs à plusieurs voies.

 Mise en garde
**Risque de blessure/de
dommage matériel/de
dommage à l'appareil !**

- L'appareil risque de vibrer ou de bouger en cours de fonctionnement, et donc de provoquer des blessures ou des dommages matériels. Placez l'appareil sur une surface propre, plane et solide, en utilisant un niveau à bulle pour vous guider, nivelez l'appareil à l'aide des pieds à visser.
- Si vous saisissez l'appareil par des parties saillantes quelconques (par ex. le hublot de l'appareil) en vue de le soulever ou de le déplacer, ces parties risquent de se briser et de vous blesser. Ne saisissez pas l'appareil par ses parties saillantes pour le déplacer.

 Mise en garde
Risque de blessure !

- Cet appareil est très lourd. Vous risquez de vous blesser en le soulevant. Ne soulevez pas l'appareil vous-même.
- L'appareil présente des arêtes vives sur lesquelles vous risquez de vous couper les mains. Ne saisissez pas l'appareil par ses arêtes vives. Portez des gants de protection pour le soulever.

- Les flexibles et les câbles principaux peuvent constituer un danger de trébuchement et provoquer des blessures s'ils ne sont pas correctement acheminés.
Acheminez les tuyaux et les câbles de manière à ce qu'ils ne présentent pas de risque de trébuchement.
- L'utilisation de tuyaux d'une autre marque pour raccorder l'alimentation en eau risque de provoquer des dommages matériels ou d'endommager l'appareil. Utilisez uniquement les tuyaux fournis avec l'appareil ou des tuyaux de rechange d'origine.

Attention !

Domage matériel/dommage à l'appareil

- En cas de pression d'eau trop élevée ou trop basse, l'appareil risque de ne pas pouvoir fonctionner correctement. Cela peut également provoquer des dommages matériels ou endommager l'appareil. Assurez-vous que la pression d'eau dans le système d'alimentation en eau est d'au moins 100 kPa (1 bar) et qu'elle n'excède pas 1000 kPa (10 bars).
- La modification ou l'endommagement des tuyaux d'eau peut entraîner des dommages matériels ou endommager l'appareil. Les tuyaux d'eau ne doivent pas être coudés, écrasés, modifiés, sectionnés.
- L'appareil est sécurisé pour le transport par des dispositifs de sécurité pour le transport. Si les dispositifs de sécurité pour le transport ne sont pas retirés avant la mise en service de l'appareil, l'appareil risque d'être endommagé.
Il importe d'enlever complètement tous les dispositifs de sécurité pour le transport avant d'utiliser l'appareil pour la première fois. Conservez séparément ces dispositifs de sécurité pour le transport. Afin d'éviter de détériorer l'appareil en cours de transit, il est important de replacer les dispositifs de sécurité pour le transport si l'appareil doit être transporté.

Commande

Mise en garde **Risque d'explosion /** **d'incendie !**

Le linge qui est entré en contact avec des solvants, de l'huile, de la cire, des produits éliminant la cire, de la peinture, de la graisse ou des détachants, risque de prendre feu lorsqu'il est séché dans la machine, voire même provoquer l'explosion de l'appareil. Veuillez donc prendre en compte ce qui suit :

- Bien rincer le linge avec de l'eau chaude et de la lessive avant de le sécher dans la machine.
- Ne pas placer de linge dans l'appareil pour le sécher s'il n'a pas été lavé auparavant.
- Ne pas utiliser l'appareil si des produits chimiques ont été utilisés pour nettoyer le linge.

Mise en garde **Risque d'explosion/** **d'incendie !**

- Le linge qui a été préalablement traité avec des produits nettoyants contenant des solvants (détachants, solvants de nettoyage) peut provoquer une explosion dans le tambour.
Rincez soigneusement le linge à l'eau avant de le laver en machine.

- Certains objets risquent de prendre feu en cours de séchage, voir même de provoquer l'incendie ou l'explosion de l'appareil. Enlever tous les briquets ou allumettes des poches des articles de linge.
- De la poussière de charbon ou de farine autour de l'appareil peuvent provoquer une explosion.
S'assurer que la zone autour de l'appareil est propre lorsque celui-ci fonctionne.

Mise en garde **Risque d'incendie /** **de dommage matériel /** **de dommage à l'appareil !**

- Si le programme est terminé avant que le cycle de séchage ne soit fini, le linge ne refroidit pas suffisamment et risque de prendre feu ou de provoquer des dommages matériels ou d'endommager l'appareil.
- Au cours de la dernière phase du cycle de séchage, le linge dans le tambour n'est pas chauffé (cycle de refroidissement). Ceci a pour effet que le linge reste à une température à laquelle il n'est pas endommagé.

- Ne pas éteindre l'appareil avant que le cycle de séchage ne soit terminé sauf si vous enlevez immédiatement tous les articles de linge du tambour immédiatement et les étalez (pour dissiper la chaleur).

Mise en garde

Risque d'empoisonnement !

Des fumées toxiques peuvent être refoulées par des agents de nettoyage qui contiennent des solvants, par ex. du solvant de nettoyage.

N'utilisez aucun agent de nettoyage contenant des solvants.

Mise en garde

Risque de blessure !

- Si vous placez tout votre poids/vous asseyez sur le hublot de l'appareil lorsque celui-ci est ouvert, l'appareil risque de basculer et de provoquer des blessures. Ne vous appuyez pas de tout votre poids sur le hublot de l'appareil lorsqu'il est ouvert.
- Si vous grimpez sur l'appareil, le plan de travail risque de casser et de provoquer des blessures. Ne grimpez pas sur l'appareil.

- Vous risquez de blesser vos mains si vous les introduisez dans le tambour pendant qu'il tourne encore. Patientez jusqu'à ce que le tambour s'arrête de tourner.

Mise en garde **Risque de brûlure !**

Lorsque vous lavez du linge à haute température, vous risquez de vous brûler si vous entrez en contact avec le produit de nettoyage chaud (par ex. lorsque vous évacuez un produit de nettoyage chaud dans un évier).

Ne mettez pas vos mains dans le produit de nettoyage chaud.

Mise en garde **Irritation de la peau/des yeux !**

De la lessive et des produits d'entretien risquent d'être projetés si vous ouvrez le bac à produits en cours de fonctionnement de l'appareil. Rincez-vous abondamment les yeux/la peau s'ils entrent en contact avec de la lessive ou des produits d'entretien. Si vous avalez ces derniers par accident, consultez immédiatement un médecin.

Attention !

Domage matériel / dommage à l'appareil

- Si la quantité de linge dans l'appareil excède la capacité de charge maximum, l'appareil risque de ne pas pouvoir fonctionner correctement. Cela peut également provoquer un dommage matériel ou endommager l'appareil. Ne pas dépasser la capacité de charge maximum de linge sec. S'assurer de respecter les capacités de charge maximum spécifiées pour chacun des programmes.
- De la mousse et du caoutchouc mousse risquent de se déformer et de fondre s'ils sont séchés dans l'appareil. Ne pas sécher dans l'appareil des articles de linge qui contiennent de la mousse ou du caoutchouc mousse.
- Si vous versez une mauvaise quantité de lessive ou de produit de nettoyage dans l'appareil, vous risquez d'endommager le matériel ou l'appareil. Utilisez des lessives/produits d'entretien/agents de nettoyage et adoucissants conformément aux instructions du fabricant.

Nettoyage/maintenance

Mise en garde Danger de mort !

Cet appareil fonctionne à l'électricité. Il existe un danger d'électrocution si vous entrez en contact avec des composants se trouvant sous tension. Veuillez par conséquent noter ce qui suit :

- Mettez l'appareil hors tension. Débranchez l'appareil du secteur (retirez la prise).
- Ne tenez jamais la prise de courant les mains mouillées.
- Pour retirer la fiche secteur de la prise de courant, tenez toujours la fiche elle-même et jamais le câble principal, sinon vous risquez d'endommager ce dernier.
- N'entreprenez pas de modifications techniques sur l'appareil ou ses équipements.
- Les réparations et autres travaux sur l'appareil doivent être effectués uniquement par notre service après-vente ou par un électricien. Ceci s'applique également pour le remplacement du câble principal (si nécessaire).
- Des câbles principaux de rechange peuvent être commandés auprès de notre service après-vente.

⚠ Mise en garde
Risque d'empoisonnement !
 Des fumées toxiques peuvent être refoulées par des agents de nettoyage qui contiennent des solvants, par ex. du solvant de nettoyage.
 N'utilisez aucun agent de nettoyage contenant des solvants.

⚠ Mise en garde
Risque de choc électrique/de dommage matériel/de dommage à l'appareil !
 La pénétration d'humidité dans l'appareil peut provoquer un court-circuit.
 N'utilisez pas d'appareil à pression ni d'appareil à vapeur, de tuyau, ni de pistolet pulvérisateur pour nettoyer votre appareil.

⚠ Mise en garde
Risque de blessure/de dommage matériel/de dommage à l'appareil !
 L'utilisation de pièces de rechange ou d'accessoires d'une autre marque peut s'avérer dangereuse et provoquer des dommages matériels ou endommager l'appareil.
 Pour des raisons de sécurité, utilisez uniquement des pièces de rechange et des accessoires d'origine.

Attention !
Dompage matériel/dommage à l'appareil

Des agents de nettoyage et des agents de prétraitement du linge (par ex. produit éliminant les taches, sprays de prélavage, etc.) risquent de causer des dommages s'ils entrent en contact avec les surfaces de l'appareil. Veuillez par conséquent noter ce qui suit :

- Évitez que ces agents n'entrent en contact avec les surfaces de l'appareil.
- N'utilisez rien d'autre que de l'eau et un chiffon doux et humide pour nettoyer l'appareil.
- Éliminez toute lessive, spray et autres résidus immédiatement.



Protection de l'environnement

Emballage/appareil usagé



Éliminez l'emballage en respectant l'environnement.

Cet appareil est marqué selon la directive européenne 2012/19/UE relative aux appareils électriques et électroniques usagés (waste electrical and electronic equipment - WEEE). La directive définit le cadre pour une reprise et une récupération des appareils usagés applicables dans les pays de la CE.

Conseils pour une utilisation économique

- Remplissez toujours l'appareil avec la quantité de linge maximale pour chaque programme. → Page 30
 - Lavez le linge normalement sale sans pré-lavage.
 - Pour le linge légèrement ou normalement sale, vous pouvez économiser l'énergie et la lessive.
 - Les températures pouvant être sélectionnées se réfèrent aux étiquettes d'entretien figurant sur les textiles. Les températures dans l'appareil peuvent diverger de ces indications de telle sorte que vous obtenez une combinaison optimale d'économies d'énergie et de résultats de lavage.
 - **mode veille** : si l'appareil ne fonctionne pas pendant un temps plus ou moins long (environ 5 minutes), l'éclairage de l'écran tactile s'éteint avant le démarrage du programme, et une fois que le programme est terminé, ① clignote. Appuyez sur un endroit quelconque de l'écran tactile pour activer le rétro-éclairage de l'écran. Lorsque le programme est en cours, l'éclairage de l'écran tactile s'éteint en grande partie. Appuyez sur un endroit quelconque de l'écran tactile pour réactiver l'éclairage.
 - **Arrêt automatique** : si l'appareil n'est pas utilisé pendant un laps de temps prolongé (environ 20 minutes), il s'éteindra automatiquement (selon le niveau d'eau à l'intérieur de l'appareil) avant le démarrage du programme ou une fois que le programme est terminé. Appuyez de nouveau sur la touche ① pour allumer l'appareil.
- Remarque** : L'appareil électroménager ne s'éteindra pas automatiquement si le Wi-Fi est activé sur cet appareil.
- Si le linge est ensuite séché dans l'appareil, sélectionnez la vitesse d'essorage maximum possible. Moins le linge contient d'eau, moins de temps et d'énergie seront requis pour le séchage. Ne séchez pas du linge mouillé qui goute.

Positionnement et raccordement

Étendue des fournitures

Remarque : Vérifiez si l'appareil n'a pas subi de dégâts lors du transport. N'utilisez jamais un appareil endommagé. En cas de réclamation, contactez le revendeur auprès duquel vous avez acheté l'appareil ou notre service après-vente.

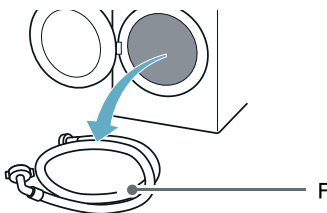
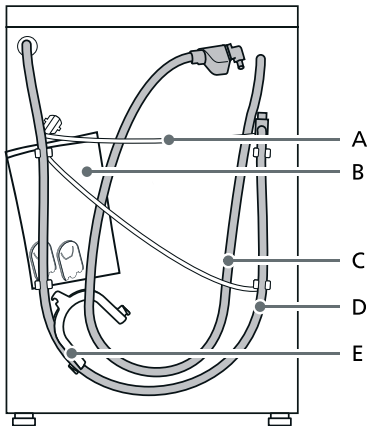

- A Câble d'alimentation
 - B Sac :
 - Instructions d'installation et d'utilisation
 - Répertoire des emplacements du Service après-vente*
 - Garantie*
 - Feuille supplémentaire pour les instructions d'installation et d'utilisation
 - Les caches pour les orifices après les entretoises de transport ont été retirés
 - Guides d'installation Home Connect*
 - C Tuyau d'arrivée d'eau sur les modèles avec aquaStop
 - D Tuyau d'évacuation d'eau
 - E Coude pour protéger le tuyau d'évacuation d'eau*
 - F Tuyau d'arrivée d'eau froide sur les modèles standard/Aqua-Secure
- * Selon le modèle

De plus, un collier de serrage (diamètre 24 - 40 mm, disponible auprès de revendeurs spécialisés) est requis pour brancher le tuyau d'évacuation d'eau au siphon.

Outils utiles

- Niveau à bulle pour la mise à niveau
- Clé avec :
 - WAF13 pour détacher les entretoises de transport et
 - WAF17 pour aligner les pieds de l'appareil

Consignes de sécurité

Mise en garde **Risque de blessure !**

- L'appareil est très lourd. Faites preuve de prudence lorsque vous soulevez ou transportez l'appareil.
- Vous risquez de casser des composants ou vous encourez des blessures si vous soulevez l'appareil par des composants saillants (par ex. le hublot de l'appareil). Ne soulevez pas l'appareil en le tenant par ses parties saillantes.
- Risque de chute ou de blessure si le flexible ou le câble principal ne sont pas correctement guidés. Posez les flexibles et les câbles de telle sorte à éviter tout risque de chute.

Attention ! **Endommagement de l'appareil**

Les flexibles risquent de se déchirer ou de se rompre sous l'effet du gel. N'installez pas l'appareil dans des lieux exposés au gel ni à l'extérieur.

Attention ! **Dommages d'eau**

Les points de raccordement pour le flexible d'arrivée d'eau et le tuyau de vidange se trouvent sous haute pression. Afin d'éviter toute fuite ou tout dégât des eaux, respectez les instructions figurant dans cette section.

Remarques

- En plus des consignes de sécurité figurant dans les présentes, il se peut que le fournisseur d'eau et d'électricité local impose également des exigences spéciales.
- En cas de doute, confiez le branchement de l'appareil à un spécialiste.

Surface d'installation

Remarque : L'appareil doit être aligné de façon stable afin de ne pas bouger.

- La surface d'installation doit être ferme et plane.
- Des sols/revêtements de sol souples ne sont pas adaptés.

Installation sur un sol nu ou un plancher à solives de bois

Attention ! **Endommagement de l'appareil**

L'appareil risque de se « déplacer » et de basculer de sa base en cours d'essorage.

Les pieds de l'appareil doivent être fixés par des supports de maintien. N° de commande WMZ 2200, WX 975600, CZ 110600, Z 7080X0.

- Remarque :** Sur des planchers de solives en bois, installer l'appareil :
- Dans un coin si possible,
 - Sur un panneau de bois résistant à l'eau (épaisseur min. 30 mm) qui est vissé fermement avec le plancher.

Installation de l'appareil dans une kitchenette

Mise en garde **Danger de mort !**

Danger d'électrocution si vous touchez des composants se trouvant sous tension.

Ne retirez pas la plaque de recouvrement de l'appareil.

Remarques

- Largeur de niche de 60 cm requise.
- Installez uniquement l'appareil sous un plan de travail d'un seul tenant solidement lié aux placards situés de part et d'autre de la niche.

Retrait des sécurités de transport

Attention !

Endommagement de l'appareil

- L'appareil est sécurisée pour le transport à l'aide des sécurités de transport. Si les sécurités de transport ne sont pas retirées, l'appareil risque d'être endommagé lors de son fonctionnement. Avant d'utiliser l'appareil pour la première fois, assurez-vous d'avoir entièrement retiré les quatre sécurités de transport. Conservez les sécurités dans un endroit sûr.
- Afin d'éviter tout endommagement lors d'un éventuel transport ultérieur de l'appareil, vous devez replacer les sécurités de transport.

Remarque : Conservez les vis et les douilles dans un endroit sûr.

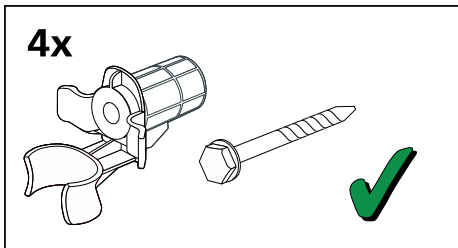

1. Dégagez les flexibles de leurs supports.

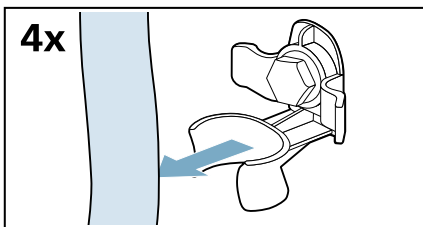

2. Dévissez et retirez les quatre vis des sécurités à épaulement de transport.

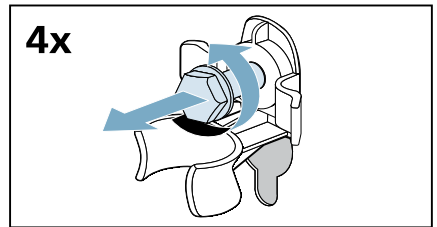

- a) Retirez le câble d'alimentation des supports.

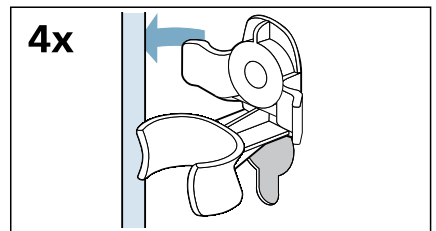

- b) Retirez les douilles.

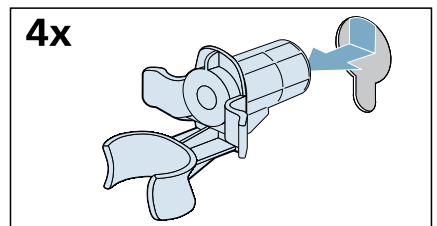

3. Placez les couvercles.

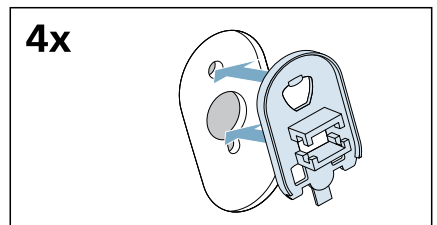

fr Positionnement et raccordement

4. Verrouillez les couvercles en place en appliquant une pression sur les crochets d'encliquetage.

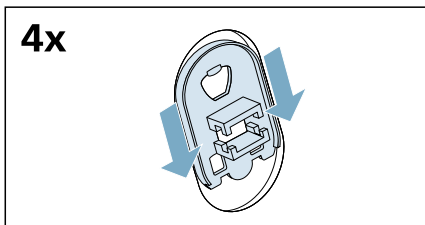

Retrait des entretoises d'appui verticales

1. Dévisser et retirer toutes les vis des entretoises de transport verticales.

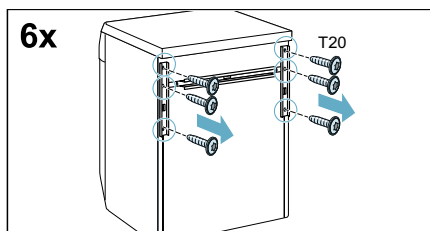

2. Retirer les entretoises de transport.

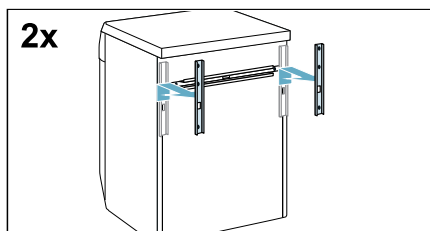

3. Dévisser et retirer les vis de l'entretoise de transport horizontale.

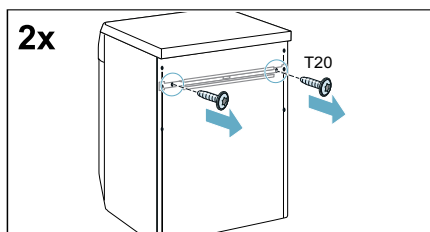

4. Retirer l'entretoise de transport.

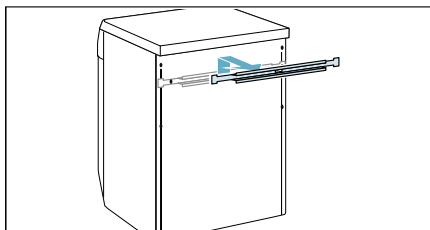

Longueurs de flexibles, conduites et lignes

Branchements sur la gauche

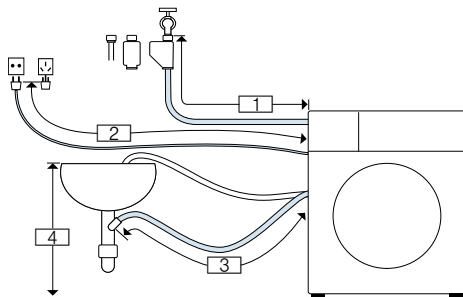

- 1 ~ 105 cm
- 2 ~ 150 cm
- 3 ~ 95 cm
- 4 60 cm ~ 100 cm

ou

Branchements sur la droite

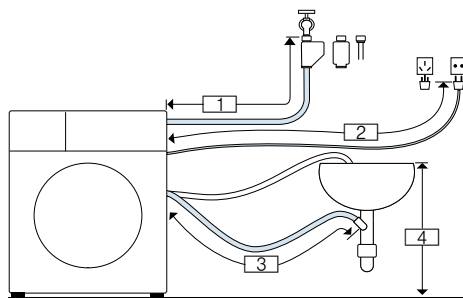

- 1 ~ 60 cm
- 2 ~ 195 cm
- 3 ~ 140 cm
- 4 60 cm ~ 100 cm

Remarque : Si le flexible d'arrivée d'eau est trop court pour réaliser le branchement, vous pouvez commander une extension auprès du S.A.V.

Arrivée d'eau

Mise en garde Danger de mort !

Danger d'électrocution si vous touchez des composants se trouvant sous tension.

Ne plongez pas la vanne de sécurité Aqua-Stop dans l'eau* (elle contient une électrovanne).

* Selon le modèle

Observez ce qui suit pour raccorder l'appareil :

Remarques

- Faire fonctionner l'appareil en utilisant uniquement de l'eau froide du réseau de distribution.
- Ne pas raccorder l'appareil au mitigeur d'un chauffe-eau non pressurisé.
- Ne pas utiliser de flexible d'arrivée d'eau déjà utilisé. Utiliser uniquement le flexible d'arrivée d'eau fourni ou un tuyau acheté auprès d'un revendeur spécialisé.
- Ne pas plier, écraser, altérer ou sectionner le flexible d'arrivée d'eau (sa solidité ne serait plus garantie).
- Serrer uniquement les raccords vissés à la main. Le filet risque d'être endommagé si les raccords vissés sont trop serrés à l'aide d'un outil (une pince).

Pression de l'eau optimale dans le réseau de distribution

Au moins 100 kPa (1 bar)

Maximum 1000 kPa (10 bar)

Lorsque le robinet est ouvert, le débit d'eau est au moins de 8 l/min.

Si la pression de l'eau est supérieure à cela, une vanne de réduction de pression doit être installée.

Raccordement

1. Raccordez le flexible d'arrivée d'eau au robinet d'eau ($\frac{3}{4}$ " = 26,4 mm) et à l'appareil :

– Modèle : **Standard**

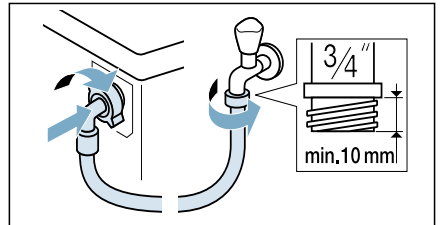

– Modèle : **Aqua-Secure**

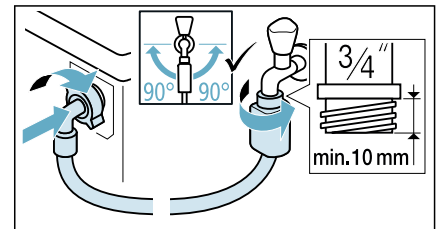

– Modèle : **Aqua-Stop**

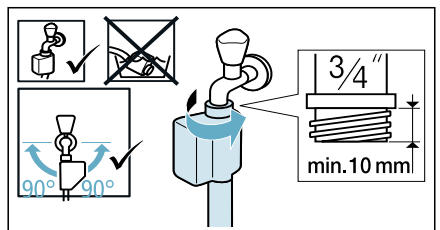

Conseil : Raccordez également un filtre à eau externe (selon le modèle) entre le flexible d'arrivée d'eau et le robinet d'eau. Le filtre filtre les particules de poussières de l'eau. Le filtre à eau doit être régulièrement nettoyé pour retirer les saletés. Cela empêche les engorgements. Voir aussi → l'installation séparée et les instructions de nettoyage pour le filtre à eau.

- Ouvrez le robinet d'eau avec précaution en vérifiant l'étanchéité des points de raccordement. Au niveau des raccords, l'eau est sous pression.

Évacuation d'eau

Mise en garde **Risque de brûlure !**

Lorsque vous lavez à des températures élevées, vous risquez de vous brûler si vous entrez en contact avec l'eau chaude (p. ex. lors de la vidange de l'eau chaude dans un lavabo). Ne mettez pas les mains dans l'eau chaude.

Attention ! **Dommages d'eau**

Si le boyau de vidange glisse hors du lavabo ou du point de raccordement pendant la vidange en raison d'une pression d'eau élevée, toute fuite d'eau risque de provoquer des dommages d'eau.

Fixez le boyau de vidange de telle sorte qu'il ne puisse pas glisser.

Attention ! **Dommages à l'appareil/aux tissus**

Si l'extrémité du boyau de vidange est immergé dans l'eau vidée, de l'eau risque d'être ré-aspirée vers l'appareil et de provoquer des dommages à l'appareil/aux tissus.

Assurez-vous que :

- La fiche ne bloque pas la vidange à partir du lavabo.
- L'extrémité du boyau de vidange ne soit pas immergé dans l'eau vidée.
- L'eau se vide suffisamment rapidement.

Remarque : Ne coudez pas le boyau de vidange d'eau et n'exercez pas de pression dans le sens de sa longueur.

Raccordement

■ **Écoulement dans un siphon**

Le point de raccordement doit être sécurisé par un collier de serrage de Ø 24 – 40 mm (commerce spécialisé).

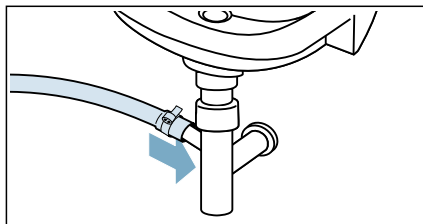

■ **Écoulement dans un lavabo**

Fixez le tuyau d'évacuation pour éviter qu'il ne glisse. Coude disponible auprès du distributeur/service après vente : Numéro de référence 00655300

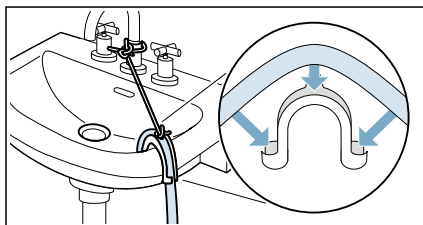

■ **Évacuation dans une conduite en plastique avec manchon en caoutchouc ou dans une fosse de vidange**

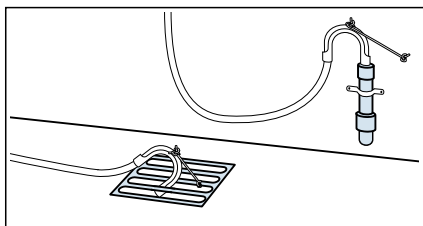

Remarque : Le tuyau en plastique n'est pas un accessoire standard, disponible auprès de distributeurs spécialisés.

Nivellement

Nivelez l'appareil à l'aide d'un niveau à bulle.

Des bruits intenses, des vibrations et le fait que l'appareil bouge peuvent être le résultat d'une mise à niveau incorrecte.

1. Dévissez les écrous de blocage à l'aide d'une clé en les tournant dans le sens des aiguilles d'une montre.

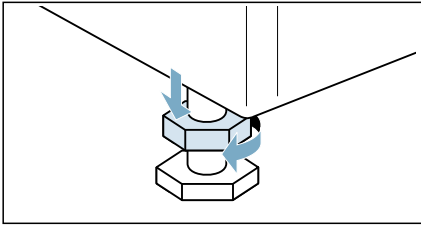

2. Vérifiez l'alignement de l'appareil avec un niveau à bulle et modifiez-le si nécessaire. Modifiez la hauteur en tournant les pieds de l'appareil. Les quatre pieds de l'appareil doivent reposer fermement sur le sol.

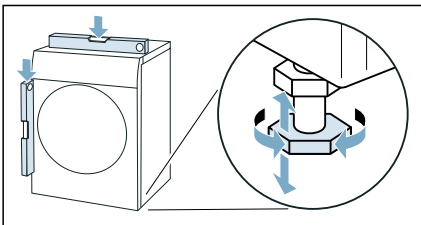

3. Serrez l'écrou de blocage contre la carrosserie. En faisant cela, maintenez le pied serré et ne modifiez pas sa hauteur. Les contre-écrous des quatre pieds de l'appareil doivent être fermement vissés contre la carrosserie.

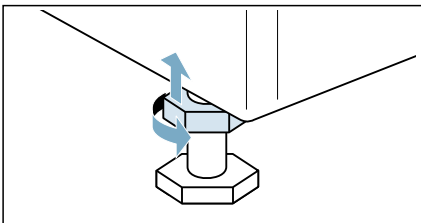

Branchement électrique

⚠ Mise en garde **Danger de mort !**

Danger d'électrocution si vous touchez des composants se trouvant sous tension.

- Ne touchez et ne tenez jamais la fiche principale avec des mains mouillées.
- Tirez le câble principal uniquement par la fiche et jamais par le câble, car cela pourrait l'endommager.

Observez les informations suivantes et assurez-vous que :

Remarques

- La tension du secteur correspond à la tension indiquée sur l'appareil (plaque signalétique). La charge connectée et le fusible requis sont spécifiés sur la plaque signalétique.
- L'appareil doit uniquement être raccordé à une alimentation en courant alternatif via une prise reliée à la terre.
- La fiche principale est adaptée à la prise.
- Le système de mise à la terre est correctement installé.
- Le câble principal est uniquement remplacé par un électricien qualifié (si ceci s'avère nécessaire). Des câbles de remplacement sont disponibles auprès du Service après-vente.
- Ne pas utiliser de blocs multiprises ni de rallonges.
- Si un fusible disjoncteur est requis, utiliser uniquement un type qui affiche ce symbole : . Seul ce symbole garantit la conformité avec les réglementations applicables actuellement.
- La fiche principale peut être accessible à tout moment.
- Le câble principal n'est pas plié, écrasé, modifié, coupé ou en contact avec des sources de chaleur.

Avant le premier lavage

L'appareil a été inspecté soigneusement avant de quitter l'usine. Pour éliminer toute eau de test résiduelle, lancez le programme

Nettoyage tambour lors de la première utilisation **sans** linge.

Remarque :

- L'appareil doit être installé et connecté correctement.

→ "Positionnement et raccordement" à la page 15

- N'allumez jamais un appareil endommagé.

1. Branchez la prise.
2. Ouvrez le robinet d'eau.
3. Appuyez sur ① jusqu'à ce que le voyant lumineux s'allume, puis relâchez la touche. L'appareil est allumé.
4. Fermez la porte. Ne chargez pas de linge.
5. Sélectionnez le programme **Nettoyage tambour 90°C**.
6. Ouvrez le bac à produits.
7. Versez environ 1 litre d'eau dans le bac à produits II.
8. Ajoutez un détergent dans le bac à produits II selon les instructions du fabricant pour les salissures légères.

Remarque : Pour éviter une formation de mousse trop abondante, utilisez uniquement la moitié de la quantité de détergent recommandée. N'utilisez pas de détergent doux ni pour lainage.

9. Fermez le bac à produits.
10. Sélectionnez ▷III.
11. Une fois le programme terminé, appuyez sur la touche ① jusqu'à ce que le voyant lumineux s'allume, relâchez la touche.

Votre appareil est à présent prêt à être utilisé.

Transport

par ex. lorsque vous déménagez

Travail préparatoire :

1. Fermez le robinet d'eau.
2. Réduisez la pression du flexible d'arrivée d'eau. → Page 55
3. Videz l'eau résiduelle si nécessaire. → Page 53
4. Débranchez l'appareil du secteur.
5. Démontez les flexibles.
6. Videz les bacs. → "Bac à produits et carrosserie" à la page 53

Installation des sécurités de transport :

1. Retirez les couvercles et conservez-les dans un endroit sûr.

Remarque : Utilisez un tournevis si nécessaire.

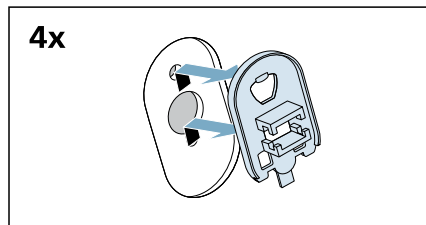
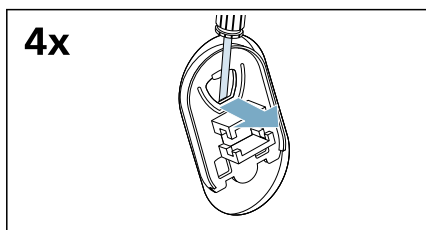

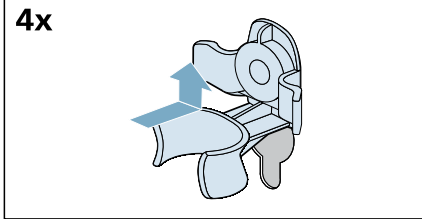
2. Insérez les quatre douilles.

a) Clipsez solidement le câble d'alimentation sur les supports.

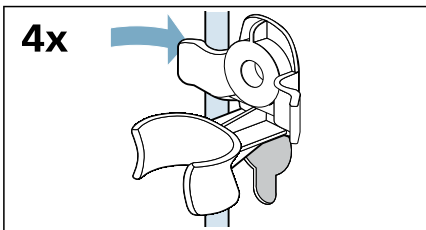

b) Introduisez les vis et serrez-les.

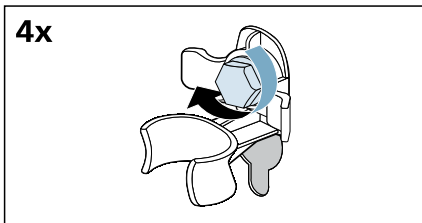

c) Clipsez solidement les flexibles sur les supports.

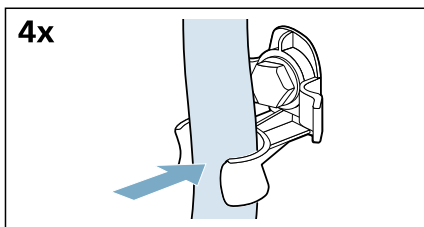
**Avant de rallumer l'appareil :****Remarques**

- Les entretoises d'appui **doivent** être retirées.
→ "Retrait des entretoises d'appui verticales" à la page 18
- Les entretoises de transport **doivent** être enlevées.
→ "Retrait des sécurités de transport" à la page 17
- Versez environ 1 litre d'eau dans le compartiment **II**, sélectionnez le programme **Vidange** et démarrez-le. Ceci empêchera que la lessive ne passe directement à l'égout lors du lavage suivant.

Familiarisation avec l'appareil

Appareil

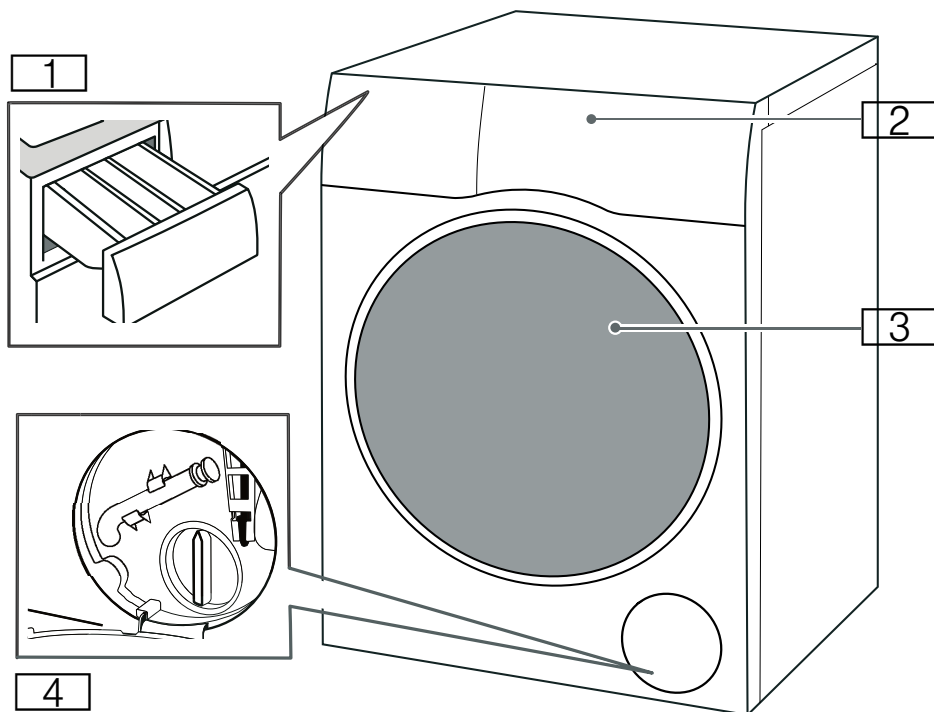

- 1** Bac à produits
- 2** Bandeau de commande/écran tactile
- 3** Hublot de chargement
- 4** Trappe de service

Bandeau de commande

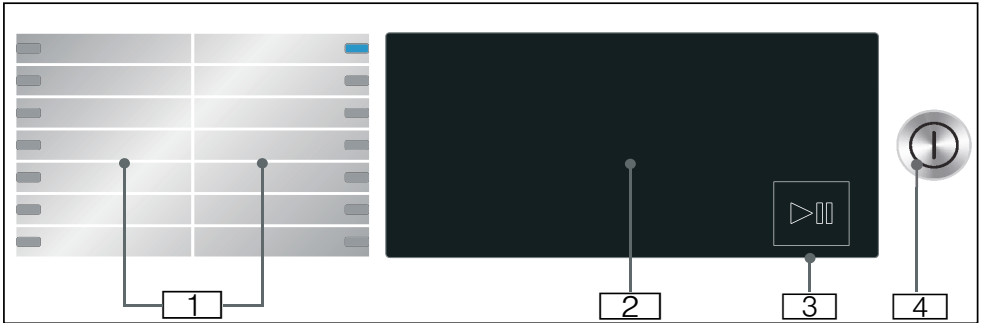

- 1** Programmes pouvant être sélectionnés.
- 2** Écran tactile
- 3** Touche Départ/Pause
Appuyez sur la touche ▶|| pour démarrer, interrompre (p. ex. recharger du linge) et annuler le programme.
- 4** Touche Power
Appuyez sur la touche ① pour allumer/éteindre l'appareil.

Écran tactile

Réglages de programme par défaut

90°	1400	
60°	1200	
40°	800	
30°	600	
20°	400	
❄	⊖	

Afficheur	Réglage	Description
❄ - 90 °	Température	Température pouvant être définie en °C ❄ = froid
⊖, 400 - 1400*	Essorage	Vitesse d'essorage en tr/min (tours par minute) ⊖ = sans essorage
2:30*	Durée restante du programme	La durée restante du programme dépend de la sélection de programme en h:min (heures:minutes)
0,5 - 24 h	Heure « Fin dans »	Le programme se termine au bout de ... h (h = heures)
10,0* kg / 6,0* kg	Charge maximale pour le lavage/le séchage	Charge recommandée en kg

* Selon le modèle et le programme sélectionnés.

Réglages de programme supplémentaires



Écran	Réglage
	Wash+Dry
	Dry (Séchage)
	(Prêt à ranger+)
	(Prêt à ranger)
	(Prêt à Repasser)
	Speed → "Réglages additionnels de programme" à la page 38
	Eco
	(Prélavage)
	(Rinçage plus)
	(Repassage facile)
	(aquaPlus)
	(Favori)
	(Silence)
	(Départ à distance) Réglages du démarrage à distance et de Home Connect

Indicateurs d'état pour l'avancement du programme (séquence de programme)

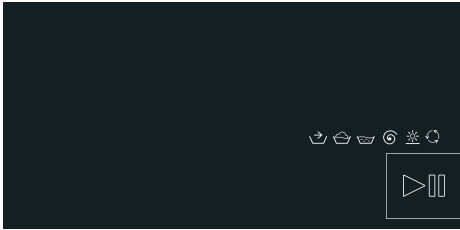

Afficheur	Réglage
▷	Touche Départ/Pause
↳	Pré-traitement
🪣	Lavage
🪣	Rinçage
🌀	Essorage/vidange
☀️	Séchage
🔄	Protection antiroissage
End	Fin de programme

Autres réglages

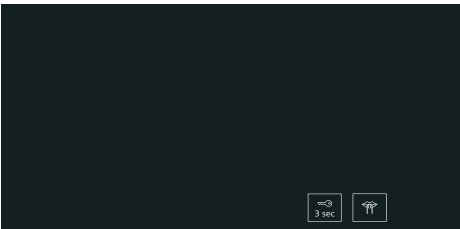

Écran	Réglage/Description
🔒 3 sec	Sécurité enfants : Pour prévenir une modification accidentelle des fonctions configurées : Pour ce faire, appuyez sur la touche 🔒 3 sec et maintenez-la enfoncée pendant environ 3 secondes.
👤	Réglages de base

Linge

Préparation du linge pour le lavage

Protéger votre lessive et votre appareil

Attention ! Endommagement de l'appareil/des textiles

Des corps étrangers (par ex. des pièces de monnaie, des trombones, des aiguilles, des clous) peuvent endommager le linge ou les composants de l'appareil.

Respectez les instructions suivantes lorsque vous préparez votre linge :

- Respectez toujours les instructions du fabricant lorsque vous dosez tous les détergents, aides au nettoyage, produits d'entretien et agents de nettoyage.
- Ne dépassez pas la charge maximale. Une surcharge nuirait au résultat de lavage.
- Conservez les détergents et les agents de prétraitement du linge (par ex. détachant, agents de pré-lavage, etc.) à distance des surfaces de l'appareil. À l'aide d'un chiffon mouillé, retirez immédiatement les résidus de pulvérisation et tout autre résidu ou gouttelette.
- Videz toutes les poches. Retirez tout objet étranger.
- Retirez les objets métalliques (trombones, etc.).
- Lavez sur l'envers les pantalons, les articles tricotés et les articles en maille, par ex. vêtements en jersey, t-shirts, sweat-shirts.
- Assurez-vous que les soutiens-gorge à armatures peuvent être lavés en machine.

- Lavez les linges délicats dans un filet ou un sac à linge (bas, soutien-gorges à armatures, etc.).
- Fermez les fermetures éclair, boutonnez les taies et les housses.
- À l'aide d'une brosse, enlevez le sable éventuellement présent dans les poches et les cols.
- Retirez les crochets des rideaux ou placez-les dans le filet/sac à linge.

Tri du linge

Triez votre linge en respectant les consignes d'entretien et les informations du fabricant figurant sur les étiquettes d'entretien, selon :

- Type de tissu/fibre
- Couleur

Remarque : Le linge peut décolorer. Lavez les textiles de couleur et le blanc séparément. Lavez les nouveaux textiles de couleur vive séparément lorsque vous les lavez pour la première fois.

- Saleté

Lavez les linges présentant un même degré de saleté ensemble. Vous trouverez des exemples de degrés de saleté au chapitre

– **Légèrement sale** : vous n'avez pas besoin de prétraiter le linge, sélectionnez le réglage  **Speed** si nécessaire.

– **Normalement sale**

– **Très sale** : chargez moins de linge, vous devez d'abord prétraiter ou faire tremper le linge.

– **Taches** : éliminez/prétraitez les taches lorsqu'elles sont encore fraîches. Tamponnez tout d'abord la tache avec de l'eau savonneuse/ne frottez pas. Lavez ensuite les articles de linge avec le programme approprié. Les tâches résistantes ou qui ont séché s'éliminent parfois uniquement après plusieurs lavages.



- Symboles figurant sur les étiquettes d'entretien

 Adapté à un cycle de lavage normal ;

 Un lavage délicat est requis ; par ex. le programme Synthétiques

 Un lavage spécialement délicat s'impose ; par ex. le programme Délicat/Soie

 Convient pour un lavage à la main ;

 par ex. le programme Laine 

 Ne pas laver en machine.



Préparation du linge pour le séchage

Remarque : Pour garantir un résultat de séchage uniforme, triez le linge selon :

- Le type de tissu
- Les symboles d'entretien indiqués sur les étiquettes d'entretien.

Séchez uniquement le linge adapté au sèche-linge ou présentant les symboles d'entretien suivants :

-  : Vous pouvez sélectionner **Coton/Serviettes/Hygiène/myTime + Dry (Séchage)**

-  : Vous pouvez sélectionner **Synthétiques/Mix/Laine ** **Chemises/Outdoor/Imperméabiliser + Dry (Séchage)**

Les textiles suivants ne doivent pas être séchés au sèche-linge :

- ☒ = symbole « sèche-linge interdit »
- Textiles délicats (soie, rideaux synthétiques).
- Textiles contenant du caoutchouc mousse ou des matériaux similaires.
- Textiles traités avec des liquides inflammables, par ex. avec du détachant, de l'éther, du diluant. Risque d'explosion !
- Textiles contenant de la laque ou des substances similaires.

Remarques

- Avant le séchage, les textiles lavés à la main doivent être essorés à la vitesse d'essorage appropriée.
- Avant le séchage, essorez à la vitesse optimale. Une vitesse d'essorage supérieure à 1000 t/min est recommandée pour le coton (supérieure à 800 t/min pour les textiles synthétiques).
- Ne repassez pas le linge immédiatement après le séchage. Il est recommandé de tout d'abord rouler le linge pour répartir uniformément l'humidité résiduelle.
- Pour garantir de bonnes performances de séchage, les quilts, tissus en éponge et autres textiles de grande dimension doivent être séchés séparément. Ne séchez pas plus de 6 tissus en éponge (ou 5 kg).
- Ne dépassez pas la charge maximale.



















Vue d'ensemble des programmes























Programme sélectionnable

Programme/type de linge	Options/informations
Nom du programme Brève explication du programme et des textiles auxquels il est adapté.	Charge max. pour lavage/ charge max. pour séchage Charge max. en kg selon le modèle et le programme température sélectionnable* en °C vitesse d'essorage* sélectionnable en tr/ min réglages additionnels de programme possi- bles*
Coton Textiles résistants à l'usure et à la chaleur en coton ou en lin.	10,0 (5.0**) kg/6.0 kg ❄ - 90 °C 400 - 1400 tr/min ⚙ Speed, 🌿 Eco, 🏠 (aquaPlus), 🧺 (Repassage facile), 🚰 (Rinçage plus), ⏴ (Prélavage), ☆ (Favori), 🤫 (Silence), Wash+Dry, Dry (Séchage), 📦+ (Prêt à ranger+), 📦 (Prêt à ranger), 🧺 (Prêt à Repasser)
Synthétiques Textiles en fibres synthétiques ou mélangées.	4.0 kg/2.5 kg ❄ - 60 °C 400 - 1400 tr/min ⚙ Speed, 🌿 Eco, 🏠 (aquaPlus), 🧺 (Repassage facile), 🚰 (Rinçage plus), ⏴ (Prélavage), ☆ (Favori), 🤫 (Silence), Wash+Dry, Dry (Séchage), 📦+ (Prêt à ranger+), 📦 (Prêt à ranger), 🧺 (Prêt à Repasser)
* Selon le modèle et le programme. ** Charge réduite avec le réglage de programme supplémentaire ⚙ Speed . *** Le programme se trouve dans l'application Home Connect.	

Programme/type de linge	Options/informations
Mix Charge mélangée de tissus en coton et de tissus synthétiques.	4.0 kg/2.5 kg ✱ - 60 °C 400 - 1400 tr/min ≡⌚ Speed, ⌚ Eco, ⌚ (aquaPlus), ✂ (Repassage facile), ⌚ (Rinçage plus), ⌚ (Prélavage), ☆ (Favori), 🗨 (Silence), Wash+Dry, Dry (Séchage), 🗨* (Prêt à ranger+), 🗨 (Prêt à ranger), 🗨 (Prêt à Repasser)
Délicat/Soie Pour les textiles délicats lavables par ex. soie, satin, fibres synthétiques ou mélangées (par ex. chemises en soie, écharpe en soie).	2.0 kg/- ✱ - 40 °C ⌚ - 800 tr/min ⌚ (aquaPlus), ✂ (Repassage facile), ⌚ (Rinçage plus), ⌚ (Prélavage), ☆ (Favori), 🗨 (Silence)
Laine 🐑 Textiles lavables à la main ou en machine, en laine ou contenant de la laine ; programme de lavage particulièrement délicat permettant d'empêcher le rétrécissement du linge, avec de longues pauses en cours de programme (pendant lesquelles les articles reposent dans l'eau). Remarque : Pour empêcher le rétrécissement du linge, après séchage contenant encore un peu d'eau, veuillez sortir le linge dès que possible à la fin du programme pour le faire sécher à plat.	2.0 kg/1.0 kg ✱ - 40 °C ⌚ - 800 tr/min ☆ (Favori), 🗨 (Silence), Wash+Dry, Dry (Séchage)
Rinçage/Essorage/Vidange Programme supplémentaire combiné pour rincer et essorer le linge, puis vidanger l'eau de rinçage Remarque : Le réglage ⌚ (Rinçage plus) est activé en usine pour ce programme. Si vous désirez uniquement essorer le linge : désactivez le réglage ⌚ (Rinçage plus) et adaptez la vitesse d'essorage si nécessaire. Si vous désirez uniquement vider l'eau : désactivez le réglage ⌚ (Rinçage plus) et sélectionnez le réglage ⌚.	- - ⌚ - 1400 tr/min ✂ (Repassage facile), ⌚ (aquaPlus), ⌚ (Rinçage plus), ☆ (Favori), Wash+Dry, 🗨* (Prêt à ranger+), 🗨 (Prêt à ranger), 🗨 (Prêt à Repasser)
* Selon le modèle et le programme. ** Charge réduite avec le réglage de programme supplémentaire ≡⌚ Speed. *** Le programme se trouve dans l'application Home Connect.	



Programme/type de linge	Options/informations
<p>Autres programmes</p> <p>Sélection de programmes supplémentaires via l'appli Home Connect (voir le manuel utilisateur pour plus d'informations).</p>	selon le programme sélectionné
<p>Nettoyage tambour</p> <p>Programme spécial pour l'hygiène du tambour ou pour l'évacuation des peluches. Ne chargez pas de linge.</p> <p>90°C = programme antibactérien. 40°C = programme antibactérien ; vous pouvez utiliser du détergent spécialement prévu pour le nettoyage des tambours.</p> <p>✳ = sans programme antibactérien, pour éliminer les cheveux et les peluches du tube.</p> <p>Le voyant du programme Nettoyage tambour clignote si vous n'avez utilisé aucun programme à une température de 60 °C ou supérieure depuis longtemps.</p> <p>Remarques</p> <ul style="list-style-type: none"> ■ Allumage/extinction du signal d'information Nettoyage tambour. ■ Utilisez de la lessive en poudre ou une lessive contenant de l'eau de javel. Pour empêcher la formation de mousse, utilisez uniquement la moitié de la quantité de lessive recommandée par le fabricant de lessive. N'utilisez pas de lessive pour laine ni pour textiles délicats. 	<p>0.0 kg/-</p> <p>✳, 40°C, 90 °C</p> <p>1200 tr/min</p> <p>☆ (Favori), 🚫 (Silence)</p>
<p>Hygiène</p> <p>Tissus en coton ou en lin résistants à l'usure.</p> <p>Remarque : Particulièrement adapté au lavage d'articles qui doivent être nettoyés de manière hygiénique et respectueuse de la peau grâce au cycle de lavage plus long à une température définie, un niveau d'eau plus élevé et un cycle d'essorage plus long.</p>	<p>6.5 kg/5.0 kg</p> <p>✳ - 60 °C</p> <p>400 - 1400 tr/min</p> <p>⚙ Speed, 🌿 Eco, 🚰 (aquaPlus), 🧺 (Repassage facile), 🚰 (Rinçage plus), 🚰 (Prélavage), ☆ (Favori), 🚫 (Silence), Wash+Dry, Dry (Séchage), 📦+ (Prêt à ranger+), 📦 (Prêt à ranger), 🧺 (Prêt à Repasser)</p>
<p>* Selon le modèle et le programme.</p> <p>** Charge réduite avec le réglage de programme supplémentaire ⚙ Speed.</p> <p>*** Le programme se trouve dans l'application Home Connect.</p>	

Programme/type de linge	Options/informations
Outdoor/Imperméabiliser Cycle de lavage suivi d'une imperméabilisation de vêtements de loisir imperméables recouverts d'une membrane ou de textiles résistants à l'eau Remarques <ul style="list-style-type: none"> ■ Utilisez une lessive spéciale adaptée au lavage en machine ; ajoutez la dose correcte dans le compartiment II en fonction des instructions du fabricant. ■ Ajoutez la dose d'agent imperméabilisant (max. 170 ml) dans le compartiment . ■ Le linge ne doit pas avoir été traité avec un adoucissant. ■ Avant le lavage, nettoyez soigneusement le bac à produits. ■ Il est recommandé de baisser la fermeture éclair avant le lavage et de mettre la couche intérieure à l'envers. 	1.0 kg/1.0 kg  - 40 °C 400 - 800 tr/min  (aquaPlus),  (Rinçage plus),  (Favori),  (Silence), Wash+Dry, Dry (Séchage),  (Prêt à ranger)
Chemises Chemises ou blouses infroissables en coton, lin, fibres synthétiques ou mélangées	2.0 kg/2.0 kg  - 60 °C 400 - 800 tr/min  (aquaPlus),  (Repassage facile),  (Rinçage plus),  (Pré-lavage),  (Favori),  (Silence), Wash+Dry, Dry (Séchage),  (Prêt à ranger),  (Prêt à Repasser)
Rafraîchir Programme de réduction des odeurs et antifroissage, convient pour la laine, le lin, les costumes etc. qui ne nécessitent pas de lavage fréquent.	-/1.0 kg - - ☆ (Favori),  (Silence), Dry (Séchage)
Remarques <ul style="list-style-type: none"> ■ L'effet d'accrocher le linge 3 à 5 minutes dans un environnement ventilé sera meilleur lorsque le programme est terminé. Si vous utilisez le programme plusieurs fois, il est préférable que vous lanciez le programme de lavage entre quelques utilisations pour éliminer l'odeur qui s'est fixée sur le tambour. ■ La lessive ne peut pas être ajoutée pour ce programme. 	
* Selon le modèle et le programme. ** Charge réduite avec le réglage de programme supplémentaire  Speed . *** Le programme se trouve dans l'application Home Connect.	

Programme/type de linge	Options/informations
<p>myTime</p> <p>Mix rapide ; pour linge légèrement sale en coton ou en fibres synthétiques.</p> <p>La durée du programme peut être fixée à tout moment. La durée maximale de programme est de 60 minutes pour le lavage et de 120 minutes pour le séchage, et peut être réduite par pas de 10 minutes.</p> <p>Remarques</p> <ul style="list-style-type: none"> ■ Augmentez la durée du programme avec un réglage de programme supplémentaire  (Rinçage plus). ■ Le réglage par défaut du programme → (Fin dans) ne peut pas être sélectionné pour ce programme. ■ La lessive ne peut pas être ajoutée si vous utilisez ce programme pour le séchage. 	<p>2.0 kg/6.0 kg</p> <p> - 40 °C</p> <p>400 - 1200 tr/min</p> <p>,  (Repassage facile), ,  (Favori),  (Silence), Dry (Séchage)</p>
<p>Express 15 min/Lavage & séch. 60 min</p> <p>Pour une petite quantité de vêtements légèrement sales en coton, lin, fibres synthétiques ou mélangées. Approximativement 15 min pour le lavage. Si la fonction de séchage est sélectionnée, elle est suivie d'un autre cycle de séchage d'environ 45 min.</p> <p>Remarque : Le programme par défaut est Express 15 min. Vous pouvez passer au programme Lavage & séch. 60 min en appuyant sur le bouton Wash+Dry.</p>	<p>2.0 kg/1.0 kg</p> <p> - 40 °C</p> <p>400 - 1200 tr/min</p> <p> (Favori),  (Silence), Wash+Dry,  (Prêt à ranger)</p>
<p>Super rapide 30'/Lavage et séchage 90 min ***</p> <p>Pour une petite quantité de vêtements légèrement sales en coton, lin, fibres synthétiques ou mélangées.</p>	<p>4,0 kg/1,5 kg</p> <p> - 40 °C</p> <p>400 - 1200 tr/min</p> <p> (Silence), Wash+Dry,  (Prêt à ranger)</p>
<p>Rideaux ***</p> <p>Pour le nettoyage de voilages ou de rideaux, lourds et légers. Essorage réduit pour éviter le froissage. Une lessive spéciale est recommandée.</p>	<p>3,5 kg/-</p> <p> - 40 °C</p> <p> - 800 tr/min</p> <p> Speed,  Eco,  (Rinçage plus),  (aquaPlus),  (Prélavage),  (Silence)</p>
<p>* Selon le modèle et le programme.</p> <p>** Charge réduite avec le réglage de programme supplémentaire  Speed.</p> <p>*** Le programme se trouve dans l'application Home Connect.</p>	

Programme/type de linge	Options/informations
<p>Serviettes ***</p> <p>Pour le nettoyage hygiénique de tissus en éponge, tels que serviettes de bain et peignoirs. Essorage adapté pour un lavage optimal et un résultat de douceur au toucher.</p>	<p>3,5 kg/3,5 kg</p> <p>✳ - 90 °C</p> <p>400 - 1400 tr/min</p> <p>≡⌚ Speed, ⌚ Eco, ✂ (Repassage facile), 🪣 (Rinçage plus), 🪣 (aquaPlus), ⏴ (Prélavage), 🗨 (Silence), Wash+Dry, Dry (Séchage), 📦* (Prêt à ranger+), 📦 (Prêt à ranger)</p>
<p>Couette ***</p> <p>Pour le nettoyage en douceur de couvertures en microfibre, oreillers et taies, remplis de duvet ou de fibres synthétiques. Laver les grosses pièces individuellement. Utiliser une lessive pour textiles délicats à faible dose.</p>	<p>2,0 kg/-</p> <p>✳ - 60 °C</p> <p>400 - 1200 tr/min</p> <p>🪣 (Rinçage plus), 🪣 (aquaPlus)</p>
<p>* Selon le modèle et le programme. ** Charge réduite avec le réglage de programme supplémentaire ≡⌚ Speed. *** Le programme se trouve dans l'application Home Connect.</p>	

Tableau de séchage

Programme de séchage recommandé	Option	Charge pour séchage (kg)	Temps de séchage estimé (min)		
			 (Prêt à Repasser)	 (Prêt à ranger)	 + (Prêt à ranger+)
Coton/Serviettes/ Hygiène	≡🕒 Speed	1.0-2.0	40-50	50-70	65-90
		2.0-4.0	50-75	70-95	90-135
		4.0-6.0	75-90	95-120	135-160
	🕒 Eco	1.0-2.0	45-65	60-90	75-110
		2.0-4.0	65-115	90-160	110-185
		4.0-6.0	115-150	160-240	185-265
Synthétiques/Mix/ Chemises	≡🕒 Speed	0.5-1.5	30-40	35-60	45-80
		1.5-2.5	40-60	60-90	80-110
	🕒 Eco	0.5-1.5	35-50	55-80	75-105
		1.5-2.5	50-75	80-120	105-145
Outdoor/Imperméabiliser		1.0	-	120	-

i Le temps repris ci-dessus est une valeur de référence, l'effet de séchage réel peut être influencé par le type et le poids du linge, le degré de déshydratation et la température ambiante.

i Afin d'obtenir un effet de séchage uniforme, il est recommandé de séparer le linge lourd et le linge léger. Par exemple, séparer la serviette de bain épaisse et la chemise et le tablier de cuisine.



i + (Prêt à ranger+) est recommandé pour le linge volumineux et lourd.

i Pour réduire le pliage du linge après le séchage, il est recommandé de placer une petite quantité de linge à sécher.

i Veuillez vous référer au bandeau de commande pour le temps de séchage du programme non mentionné dans le tableau ci-dessus.

Amidonage

Remarque : Le linge ne doit pas être traité avec un adoucissant.

1. Mettez l'appareil sous tension.
2. Sélectionnez le programme **Rinçage**.
3. Mesurez l'amidon dans le compartiment  selon les instructions du fabricant (nettoyez au préalable si nécessaire).
4. Appuyez sur la touche .

Teinture/décoloration

La teinture doit être utilisée en quantité normale. Le sel risque d'endommager l'acier inoxydable. Toujours respecter les instructions du fabricant de la teinture.

Ne **pas** utiliser l'appareil pour décolorer des vêtements.

P+ Réglages par défaut d'un programme

Vous pouvez modifier les réglages par défaut pour les programmes que vous sélectionnez. Les réglages peuvent être modifiés même lorsque le programme sélectionné est en cours. Les effets dépendent de l'avancement du programme.

Température

Vous pouvez modifier le réglage de la température avant et après le début du programme, dépendamment de l'état d'avancement du programme, en ajustant la température désirée à l'écran.

La température maximale qui peut être définie dépend du programme sélectionné.

Essorage

Selon l'avancement du programme, vous pouvez modifier la vitesse d'essorage (en tr/min ; tours par minute) avant et pendant le programme en ajustant la vitesse à l'écran.

Réglage ☒: ☒=« Sans essorage ». L'eau est seulement vidangée.

Vous pouvez sélectionner « Sans essorage » pour éviter le froissement si le linge n'est pas retiré immédiatement de l'appareil lorsque le programme est terminé.

La vitesse maximale qui peut être définie dépend du modèle et du programme sélectionné.

Fin dans

Avant de commencer le programme, vous pouvez présélectionner la fin du programme heure « Fin dans » par par de 0,5 h (h = heure) jusqu'à un maximum de 24 heures.

Pour ce faire :

1. Sélectionnez un programme (excepté le programme **myTime**).
La durée du programme sélectionné s'affiche, p. ex. **2:30** (heures:minutes).
2. Sélectionnez la touche **+** à plusieurs reprises jusqu'à ce que le nombre d'heures requises s'affiche.

Remarque : Vous pouvez augmenter les valeurs de réglage en utilisant la touche **+** et les diminuer à l'aide de la touche **-**.

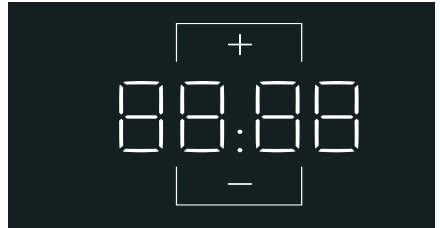

3. Sélectionnez la touche **▷|||**.
Le programme démarre.
Le nombre sélectionné d'heures (par ex. **8h**) est indiqué dans le bandeau d'affichage et le compte à rebours démarre jusqu'à ce que le programme de lavage commence. La durée du programme s'affiche alors.

Remarque : La durée du programme est automatiquement adaptée en cours de programme. Les modifications des réglages par défaut ou additionnels de programme sont susceptibles de modifier également la durée de celui-ci.

Après avoir démarré le programme (si l'heure de « Fin dans a été sélectionnée et si le programme n'a pas encore démarré), vous pouvez modifier le nombre présélectionner d'heures comme suit :

1. Sélectionnez la touche **▷|||**.
2. Appuyez sur la touche **+** ou **-** pour modifier le nombre d'heures.
3. Sélectionnez la touche **▷|||**.

Réglages additionnels de programme

Remarque : Vous pouvez trouver des réglages additionnels possibles de programme dans l'aperçu ; ceux-ci diffèrent en fonction du modèle.

La sélection de réglages de programme additionnels vous permet de mieux adapter le cycle de lavage/séchage à vos articles de linge.

Les réglages peuvent être sélectionnés ou désélectionnés selon l'avancement du programme.

Les voyants lumineux de touche s'allument si un réglage est activé.

Les réglages ne sont pas conservés une fois que l'appareil est éteint.

Wash+Dry

Cycle continu avec lavage et séchage en même temps.

Dry (Séchage)

Cycle de séchage sans lavage.

(Prêt à ranger)

Pour textiles monocouche. Des vêtements peuvent être pliés ou pendus dans un placard.

(Prêt à ranger+)

Pour des textiles composés de vêtements épais, multicouche qui doivent être séchés plus longuement. Des vêtements peuvent être pliés ou pendus dans un placard. Linge plus sec que  (**Prêt à ranger**).

(Prêt à Repasser)

Linge monocouche normal qui doit encore être humidifié après le séchage et qui peut être repassé ou pendu.

Speed

Lavage/séchage selon une durée plus courte tout en obtenant un résultat de lavage/séchage qui est conforme à la performance normale.

Appuyez sur la touche  **Speed** pour activer ou désactiver ce réglage de programme supplémentaire.

Remarque : Avec l'activation du programme supplémentaire  **Speed**, la charge maximale de lavage est réduite et de l'eau supplémentaire est nécessaire pour le processus de séchage.

Eco

Lavage avec moins d'énergie tout en obtenant un résultat de lavage qui est conforme à la performance normale. Séchage avec moins d'eau tout en obtenant un résultat de séchage qui est conforme à la performance normale.

Appuyez sur la touche  **Eco** pour activer ou désactiver ce réglage de programme supplémentaire.

Remarque : Avec l'activation du programme supplémentaire  **Eco**, laver à basses températures sur une période de temps prolongée pour conserver la performance de lavage; sécher avec moins d'eau sur une période de temps prolongée pour obtenir le résultat de séchage.

(Pré-lavage)

Pré-lavage pour linge très sale.

Appuyez sur la touche  (**Pré-lavage**) pour activer ou désactiver ce réglage de programme.

Remarque : Versez la lessive dans le compartiment I et II.

(Repassage facile)

Réduit le froissage grâce à un déroulement spécial de l'essorage suivi d'un défoilage assorti d'une vitesse d'essorage réduite.

Appuyez sur  (**Repassage facile**) et activez ou désactivez l'option.

Remarque : si  (**Repassage facile**) est activé, l'humidité résiduelle du linge après l'essorage s'en trouve augmentée.

(Rinçage plus)

Cycle de rinçage additionnel selon le programme ; durée de programme plus longue pour peau particulièrement sensible et/ou pour régions où l'eau est très douce.

(aquaPlus)

Niveau d'eau plus important pour traitement délicat du linge.

Appuyez sur la touche  (**aquaPlus**) pour activer ou désactiver ce réglage de programme.

☆ (Favori)

Ici, vous pouvez mémoriser un programme sélectionné avec vos réglages favoris.

Pour enregistrer :

1. Mettez l'appareil sous tension.
2. Sélectionnez un programme.
3. Si nécessaire, modifiez les réglages par défaut du programme et/ou sélectionnez d'autres réglages complémentaires.
4. Appuyez sur la touche ☆ (**Favori**) et maintenez-la enfoncée pendant environ trois secondes.

Le programme est mémorisé lorsque tous les réglages clignotent brièvement.

Appeler: la touche ☆ (**Favori**) brièvement après avoir mis l'appareil sous tension.

Réinitialiser : appuyez de nouveau sur la touche ☆ (**Favori**) et maintenez-la enfoncée pendant environ trois secondes après avoir sélectionné le nouveau programme et les réglages.

(Silence)

Fonction spécialement conçue pour réduire le bruit. Le bruit des cycles de lavage et de séchage sera réduit et le signal de fin sera éteint.

Remarque : Si le silence est sélectionné pour le lavage uniquement, l'humidité restante du linge sera légèrement plus élevée. Le résultat de l'essorage peut ne pas être satisfaisant. Avant de pendre le linge, vous pouvez sélectionner le programme **Essorage** pour réduire davantage l'humidité.

(Départ à distance)

Si vous effleurez la touche  (Départ à distance), vous pouvez démarrer le programme à distance via l'appli Home Connect ou appeler les réglages Home Connect.

Démarrage du programme à distance via l'appli Home Connect :

Remarque : Le démarrage à distance peut uniquement être activé si le hublot de l'appareil est fermé et que l'appareil est raccordé à votre réseau domestique.

- Effleurez brièvement la touche  (Départ à distance).

Remarque : Le démarrage à distance sera désactivé pour des raisons de sécurité dans les circonstances suivantes :
Vous ouvrez le hublot.
Une panne de courant survient.
Quand le programme est terminé.
Si vous effleurez la touche ▷ sur l'appareil.
Si vous effleurez de nouveau la touche □ (Départ à distance) brièvement.
Si vous appuyez sur la touche Ⓛ pour mettre l'appareil hors tension.

Appel des réglages Home Connect :

- Maintenez la touche □ (Départ à distance) enfoncée pendant au moins 3 secondes.



Utilisation de l'appareil

Préparation de l'appareil

L'appareil a été testé avant d'être délivré. Pour supprimer l'eau résiduelle de la procédure de test, le premier cycle de lavage doit être lancé sans linge en utilisant le programme

Nettoyage tambour.

→ "Avant le premier lavage"
à la page 22

Remarques

- N'allumez jamais un appareil endommagé !
- Informez le service clientèle !

1. Branchez la prise.

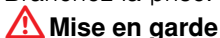

Mise en garde

Danger de mort par électrocution !

Danger de mort si vous touchez des pièces sous tension.

- Ne débranchez jamais la prise en tirant sur le cordon.
- Insérez/débranchez la prise uniquement lorsque vos mains sont sèches.

2. Ouvrez le robinet d'eau.

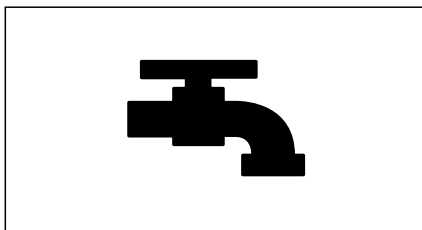

3. Ouvrez le hublot de l'appareil.

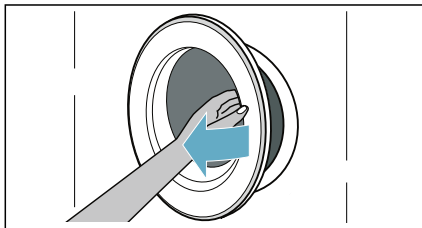

Mise sous tension de l'appareil/sélection d'un programme

Appuyez sur la touche Ⓛ jusqu'à ce que le voyant lumineux s'allume, puis relâchez la touche. L'appareil est allumé.

Le programme **Coton**, pré-réglé en usine, reste alors toujours affiché.

Vous pouvez utiliser ce programme ou en sélectionner un autre.

Remarque : Si vous avez activé la sécurité enfants, vous devez la désactiver avant de pouvoir définir un programme.

Les pré-réglages et la charge maximum sont indiqués sur l'écran tactile pour le programme sélectionné.

Vous pouvez utiliser les pré-réglages affichés ou ajuster le programme sélectionné de manière optimale pour les articles de linge en modifiant
 → "Réglages par défaut d'un programme" à la page 37 et/ou
 → "Réglages additionnels de programme" à la page 38.

Sélection de programmes supplémentaires

Vous pouvez sélectionner d'autres programmes via l'appli Home Connect.

1. Connectez l'appareil à votre réseau domestique et à l'appli Home Connect.
2. Sélectionnez le programme **Autres programmes**. **APP** apparaît sur le panneau d'affichage.
Remarque : Vous pouvez sélectionner les programmes directement via l'appli Home Connect.
3. Sélectionnez le programme souhaité dans l'appli Home Connect. Les réglages du programme sélectionné apparaissent à l'écran.
4. Si nécessaire, ajustez les réglages du programme et effleurez la touche **▷**.

Remarque : Vous pouvez également démarrer le programme via l'appli Home Connect en effleurant auparavant brièvement la touche **▷** (Départ à distance) sur l'appareil.

Placement du linge dans le tambour

Insérez le linge.

Fermez le hublot.

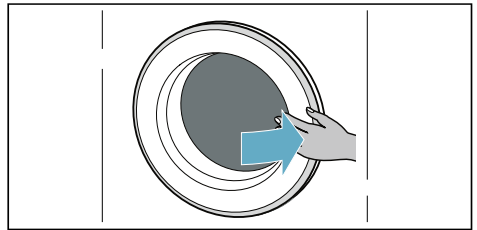
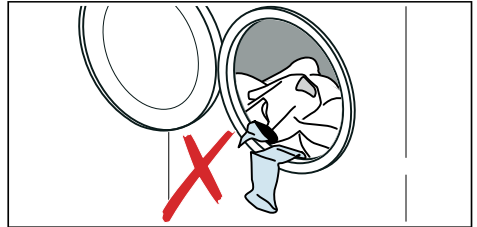

Remarques

- Dépliez et chargez les pièces de linge pré-triées. Mélangez les pièces de linge volumineuses avec les petites. Des pièces de linge de lavage de différentes dimensions se répartissent mieux lors du cycle d'essorage. Des pièces de linge de lavage individuelles peuvent entraîner une charge non équilibrée.
- Respectez la charge maximale spécifiée. Un remplissage défavorable ne permet pas d'obtenir un résultat optimal de lavage/séchage et plisse le linge. Assurez-vous qu'aucune pièce de linge n'est coincée entre le hublot et le joint d'étanchéité en caoutchouc et fermez le hublot.

Doser et verser le produit lessiviel et le produit d'entretien

Attention !

Endommagement de l'appareil

Les détergents et les agents de prétraitement du linge (par ex. détachant, agents de prélavage, etc.) peuvent endommager les surfaces du lave-linge séchant.

Éloignez-les des surfaces du lave-linge séchant. À l'aide d'un chiffon mouillé, retirez immédiatement les résidus de pulvérisation et tout autre résidu ou gouttelette.

Dosage

Dosez les détergents et les produits d'entretien selon :

- la dureté de l'eau (demandez à votre compagnie des eaux),
- les spécifications du fabricant sur l'emballage,
- la quantité de linge,
- la saleté.

Remplissage des bacs

1. Ouvrez le bac à produits.



Mise en garde

Irritation de la peau/des yeux !

Si le bac à produit est ouvert pendant que l'appareil fonctionne, du détergent/produit d'entretien peut s'écouler.

Ouvrez soigneusement le bac.

Si de la lessive/produit d'entretien entre en contact avec vos yeux ou votre peau, rincez-les/la abondamment.

Si vous l'avez par accident, consultez immédiatement un médecin.

2. Versez de la lessive et/ou du produit de nettoyage.

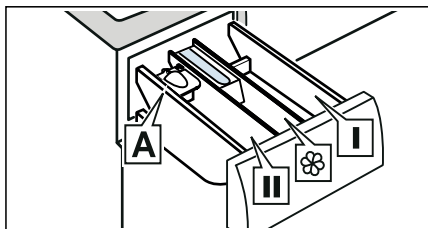

- | | |
|--------|---|
| Bac I | Lessive pour prétraitement et désinfectant pour vêtements. (uniquement pour l'appareil avec fonction de prétraitement et de désinfection) |
| Bac ⌘ | Assouplissant, amidon. Ne dépassez pas la charge maximale. |
| Bac II | Lessive pour le lavage principal, adoucisseur d'eau, produit blanchissant, détachant. |
| Bac A* | Pour doser la lessive liquide. |

*selon le modèle

Remarques

- Respectez toujours les instructions du fabricant lorsque vous dosez tous les détergents, aides au nettoyage, produits d'entretien et agents de nettoyage.
- Diluez les produits épais avec de l'eau (assouplissant, amidon, etc.). Cela empêche les blocages.
- Faites attention en ouvrant le bac à produits lorsque l'appareil est en fonctionnement.

Doseur A* pour lessive liquides

*selon le modèle

Positionnez le doseur A pour mesurer la bonne quantité de lessive liquide :

1. Ouvrez le bac à produits. Appuyez sur l'insert et retirez entièrement le bac.

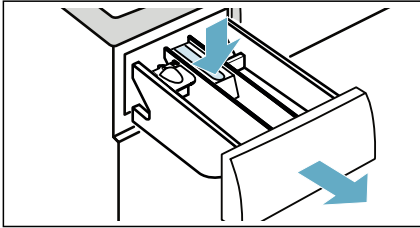

2. Faites coulisser le doseur vers l'avant, repliez-le et enclenchez-le jusqu'à l'obtention d'un « clic ».

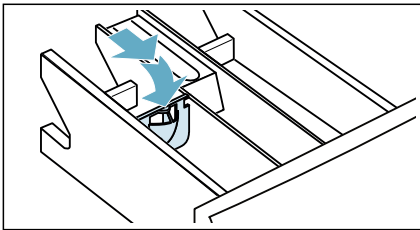

3. Réinsérez le bac.

Remarque : N'utilisez pas de doseur pour les lessives en gel et pour la lessive en poudre, ni pour les programmes avec prétraitement, ni lorsqu'un temps de fin est sélectionné.

Pour les modèles sans doseur, versez la lessive liquide dans le bac approprié et placez-le dans le tambour.

Lancement du programme

Maintenez enfoncée la touche  pendant 1 à 2 secondes, puis relâchez-la. Le programme démarre et le hublot de l'appareil est verrouillé.

L'heure **Fin dans** est affiché sur l'écran tactile et le compte à rebours avant le démarrage du programme apparaît. Une fois que le programme a démarré, la durée du programme est affichée. Et les affichages pour l'avancement du programme s'allument.

→ "Écran tactile" à la page 26

Remarque : Détection de mousse

Si le symbole  s'allume également sur l'écran tactile, l'appareil a détecté un surplus de mousse pendant le cycle de lavage et a activé automatiquement des cycles supplémentaires de rinçage pour éliminer la mousse.

Si vous souhaitez verrouiller le programme pour empêcher toute modification non intentionnelle, vous pouvez sélectionner la sécurité enfants.



Sécurité enfants

Vous pouvez verrouiller l'appareil pour empêcher que les fonctions que vous avez définies ne soient modifiées par inadvertance. Activez à cet effet la sécurité enfants.

Appuyez sur la touche  **3 sec** et maintenez-la enfoncée pour **activer/désactiver** la sécurité enfants.



Pour activer la sécurité enfants :

Après le démarrage du programme, appuyez sur la touche  **3 sec** et maintenez-la enfoncée pendant environ 3 secondes.

-  **3 sec** s'allume : la sécurité enfants est activée.
-  **3 sec** clignote : si le programme et les réglages du programme sont ajustés alors que la sécurité enfants est activée.

Remarque : Lorsque le programme est terminé, **End** s'affiche. La porte est déverrouillée.  **3 sec** reste allumé pour vous rappeler de désactiver la sécurité enfants.

Pour désactiver la sécurité enfants :



Appuyez sur la touche  **3 sec** et maintenez-la enfoncée jusqu'à ce que le voyant lumineux  **3 sec** s'éteigne.

Ajout/retrait de linge

Après avoir démarré le programme, vous pouvez ajouter ou retirer du linge si nécessaire.

Appuyez sur touche . L'appareil vérifie s'il est possible de rajouter du linge.

Si l'écran tactile affiche ce qui suit :

- Le symbole  disparaît, un rajout de linge est possible.
- Le symbole  s'allume, un rajout de linge n'est pas possible.



Pour poursuivre le programme, appuyez sur la touche . Le programme se poursuit automatiquement.

Remarques

- Ne laissez pas le hublot ouvert trop longtemps lorsque vous ajoutez du linge, sans quoi de l'eau pourrait s'écouler du linge.
- Pour des raisons de sécurité, le hublot reste verrouillé si le niveau d'eau ou la température sont trop élevés, ou pendant que le tambour tourne ; il n'est pas possible de rajouter du linge pendant ce laps de temps.

Changement de programme



Si vous avez démarré le mauvais programme par erreur, vous pouvez le modifier comme suit :

1. Appuyer sur la touche .
2. Sélectionnez un autre programme.
3. Et appuyez à nouveau sur la touche . Le nouveau programme démarre à partir du début.



Remarque : Si le séchage est activé, vous devez réinitialiser l'appareil pour modifier le programme de séchage.

Annulation du programme

Pour des programmes lavant à hautes températures :

1. Appuyez sur touche .
2. Pour refroidir le linge : sélectionnez **Rinçage**.
3. Appuyez sur touche .

Pour programmes lavant à basses températures :

1. Appuyez sur touche .
2. Sélectionnez **Essorage**.
3. Appuyez sur touche .

Pour programmes dans le processus de séchage /

1. Éteignez l'appareil.
2. Puis rallumez l'appareil.
3. Pour refroidir le linge : Sélectionnez la touche **myTime + Dry (Séchage)**.
4. Appuyez sur touche .

Fin du programme

End s'allume sur l'écran tactile et les affichages  et  s'éteignent.

Si vous avez sélectionné , l'eau est seulement vidangée après le processus de rinçage, sans cycle d'essorage.

Remarques

- Si **Hot** s'affiche en clignotant avant la fin du programme de séchage, la température du tambour est élevée. Le programme pour refroidir le tambour fonctionne jusqu'à ce que la température du tambour baisse.
- La protection antifroissage démarre après que le processus de séchage soit terminé pour empêcher le linge de froisser si vous ne l'enlevez pas à temps. Le processus dure environ 30 minutes. **PUSH, End** s'afficheront en alternance à l'écran tactile et le symbole  s'affichera comme symbole d'état. Si vous ne pouvez appuyer sur aucune zone de l'écran tactile pour terminer ce processus, la porte sera débloquée et vous pouvez sortir le linge.

Retrait du linge/extinction de l'appareil

1. Appuyez sur la touche  jusqu'à ce que le voyant lumineux s'éteigne, puis relâchez la touche. L'appareil se met hors tension.
2. Ouvrez le hublot et retirez le linge.
3. Fermez le robinet d'eau.

Remarque : Non nécessaire sur les modèles Aqua-Stop.

Remarques

- Ne laissez pas de pièces de linge dans le tambour. Elles pourraient rétrécir au prochain lavage ou décolorer sur une autre pièce.
- Retirez tout objet étranger du tambour et du joint d'étanchéité en caoutchouc - risque de rouille.
- Essuyez le joint de caoutchouc.

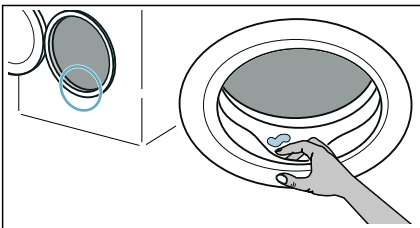

- Laissez le bac à produits et le hublot ouverts pour que l'humidité résiduelle puisse s'évaporer.
- Patientez toujours jusqu'à la fin du programme car l'appareil pourrait encore être verrouillé. Puis allumez l'appareil et patientez jusqu'à ce qu'il soit déverrouillé.

Home Connect

Cet appareil est compatible Wi-Fi et peut être commandé à distance via un terminal mobile.

L'appli Home Connect vous permet d'effectuer les actions suivantes via votre terminal mobile sur cet appareil :

- Régler un programme et le démarrer.
- Adapter les réglages d'un programme et l'activer/le désactiver.
- Demander le statut d'un programme.
- Adapter les réglages de l'appareil et les activer/désactiver.
- Mettre l'appareil hors tension.

Avant de pouvoir utiliser les fonctions Home Connect, exécutez les étapes suivantes :

1. Installez l'appli Home Connect sur le terminal mobile.
2. Enregistrez-vous dans l'appli Home Connect.
3. Connectez l'appareil une seule fois automatiquement **ou** manuellement au réseau domestique.
4. Connectez l'appareil à l'appli Home Connect.

Vous trouverez des informations sur l'appli en consultant notre site Web Home Connect www.home-connect.com



Les services Home Connect ne sont pas disponibles dans tous les pays. La disponibilité de la fonction Home Connect dépend de la disponibilité des services Home Connect dans votre pays. Vous trouverez de plus amples informations à ce sujet à l'adresse : www.home-connect.com

Remarques

- Observez les consignes de sécurité de cette notice d'utilisation et assurez-vous qu'elles sont également respectées si vous utilisez l'appareil via l'appli Home Connect alors que vous n'êtes pas à la maison. Observez également les consignes dans l'appli Home Connect.
- Si une opération est en cours sur l'appareil, vous ne pouvez pas en même temps réaliser des modifications par l'appli Home Connect. Cependant, vous pouvez visualiser les adaptations effectuées sur l'appareil dans l'appli Home Connect.



Appeler le menu Home Connect

Depuis le menu Home Connect, vous pouvez créer et consulter des connexions réseau, réinitialiser les réglages réseau, activer/désactiver le Wi-Fi et trouver d'autres fonctions Home Connect.

1. Allumez l'appareil.
2. Appuyez sur la touche  (**Départ à distance**)  et maintenez-la enfoncée pendant au moins 3 secondes.

L'affichage indique : .

Vous vous trouvez à présent dans le menu Home Connect.

Remarque : Appuyez brièvement sur  (**Départ à distance**)  pour quitter le menu Home Connect.

Connexion au réseau domestique et à l'appli Home Connect

Connectez votre appareil une seule fois **automatiquement** ou **manuellement** au réseau domestique.

Remarques

- Si le routeur de votre réseau domestique est doté d'une fonction WPS, vous pouvez connecter automatiquement l'appareil à votre réseau domestique.
- Si le routeur de votre réseau domestique ne dispose pas de fonction WPS, vous devez connecter manuellement votre appareil à votre réseau domestique.

Vous devez ensuite établir la connexion à l'appli Home Connect.

Remarque : Afin de connecter votre appareil au réseau domestique, le **Wi-Fi** doit être activé sur l'appareil. En usine, le **Wi-Fi** est désactivé sur l'appareil et s'active automatiquement lorsque vous connectez votre appareil au réseau domestique.

Connexion automatique au réseau domestique

Étape 2.1

Assurez-vous que vous vous trouvez dans le menu Home Connect.



→ Page 46

1. Appuyez sur .

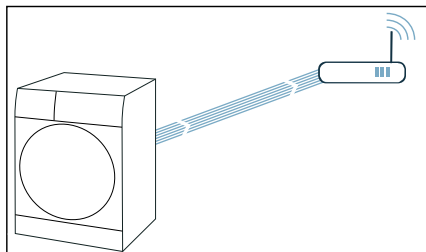
L'appareil tente de se connecter au réseau domestique.  clignote.



2. Dans les 2 minutes qui suivent, activez la fonction WPS sur le routeur de votre réseau domestique.

Si l'appareil s'est correctement connecté au réseau domestique, l'affichage indique **Votre appareil ménager est connecté à votre réseau domestique.**  et  s'allume fixe.

Remarque : Si aucune connexion n'a pu être établie, vérifiez si votre appareil se trouve à portée du réseau domestique. Répétez les étapes de connexion automatique ou réalisez la connexion manuellement.

Connexion manuelle au réseau domestique

Étape 2.2

Assurez-vous que vous vous trouvez dans le menu Home Connect.

→ Page 46

Assurez-vous d'avoir ouvert l'appli Home Connect et de vous y être connecté.

1. Réglez le programme sur la position 2.

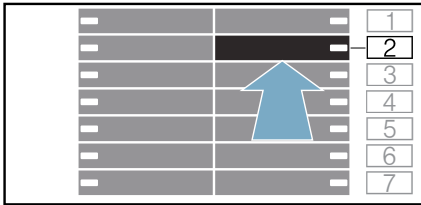

SRP (Connexion manuelle) apparaît.

2. Appuyez sur .

L'appareil configure à présent un réseau WLAN propre avec le nom de réseau (SSID) **HomeConnect**.

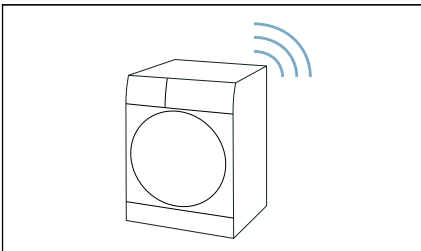

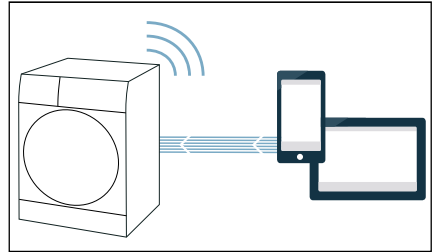

3. Appelez les réglages WLAN sur le terminal mobile.
4. Connectez le terminal mobile au réseau WLAN **HomeConnect**, puis saisissez le mot de passe WLAN (clé) **HomeConnect**.
Votre terminal mobile se connecte à présent à l'appareil. La procédure de connexion peut prendre jusqu'à 60 secondes.



5. Une fois la connexion établie, ouvrez l'appli Home Connect sur le terminal mobile et suivez les étapes de l'appli.
6. Dans l'appli Home Connect, saisissez le nom du réseau (SSID) et le mot de passe (clé) **de votre réseau domestique**.

7. Suivez les dernières étapes de l'appli Home Connect afin de connecter votre appareil.

Si l'appareil s'est correctement connecté au réseau domestique, l'affichage indique **Votre appareil ménager est connecté à votre réseau domestique.**  et  s'allume fixe.

Remarque : Si aucune connexion n'a pu être établie, vérifiez si votre appareil se trouve à portée du réseau domestique. Répétez la connexion manuelle.

Connexion à l'appli Home Connect

Étape 3

Si votre appareil est connecté au réseau domestique, vous pouvez le connecter à l'appli Home Connect.

Assurez-vous que vous vous trouvez dans le menu Home Connect.

→ Page 46

Assurez-vous d'avoir ouvert l'appli Home Connect et de vous y être connecté.

1. Réglez le programme sur la position 3.

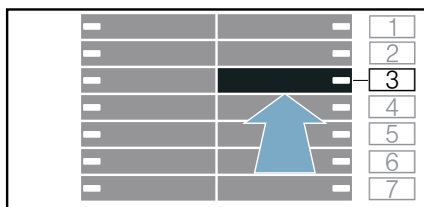

RPP (Connecter av. appli) apparaît.

2. Appuyez sur ▷|||.

L'appareil tente à présent de se connecter à l'appli Home Connect.

3. Dès que votre appareil est affiché dans l'appli, suivez les dernières étapes dans l'appli Home Connect.

Remarque : Si aucune connexion n'a pu être établie, vérifiez si votre terminal mobile se trouve à portée de votre réseau domestique ou si la connexion à ce dernier est établie. Répétez la connexion à l'appli Home Connect.

Activer/désactiver le Wi-Fi

Si votre appareil est déjà relié au réseau domestique, vous pouvez activer ou désactiver le **Wi-Fi** sur votre appareil.

Assurez-vous que vous vous trouvez dans le menu Home Connect.

→ Page 46

1. Réglez le programme sur la position 4.

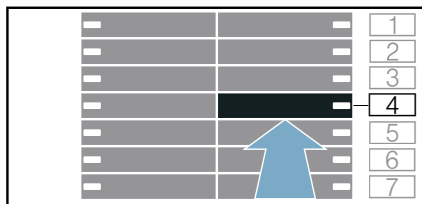

Wi-Fi (Wi-Fi) apparaît.

2. Appuyez sur ▷|||.

Si **ON** apparaît, le Wi-Fi est activé sur l'appareil. Si **OFF** apparaît, le Wi-Fi est désactivé sur l'appareil.

Remarques

- Si vous connectez votre appareil au réseau domestique, le Wi-Fi est automatiquement activé.
- Si le Wi-Fi est activé, l'appareil ne s'éteint pas automatiquement.
- Si le Wi-Fi est désactivé sur l'appareil, ni le démarrage à distance ni la commande à distance de l'appareil ne sont possibles via l'appli Home Connect.
- Si le Wi-Fi est désactivé et que votre appareil était auparavant connecté à votre réseau domestique, la connexion est automatiquement recréée lors de la réactivation du Wi-Fi.
- Si vous activez cette fonction, la consommation d'énergie augmente par rapport aux valeurs indiquées dans le tableau des valeurs de consommation.

Réinitialisation des paramètres réseau

Vous pouvez réinitialiser tous les paramètres réseau.

Assurez-vous que vous vous trouvez dans le menu Home Connect.

→ Page 46

1. Réglez le programme sur la position 5.

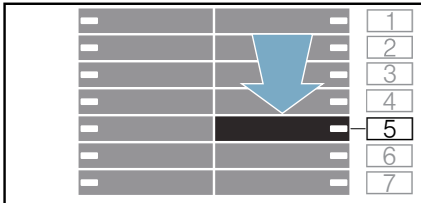

RES (Réinitialiser les réglages réseau) apparaît.

2. Appuyez sur **▶**.
- L'affichage indique : **YES**.
3. Appuyez sur **▶**.

Remarque : Si vous souhaitez de nouveau utiliser votre appareil via l'appli Home Connect, vous devez le reconnecter au réseau domestique et à l'appli Home Connect.

Mise à jour logicielle

Vous pouvez mettre à jour l'appli Home Connect sur votre appareil. Dès qu'une nouvelle mise à jour logicielle est disponible, un message apparaît :

UPD

Installez la mise à jour directement via la **notification affichée** ou comme suit **manuellement** :

Assurez-vous que vous vous trouvez dans le menu Home Connect.

→ Page 46

1. Réglez le programme sur la position 6.

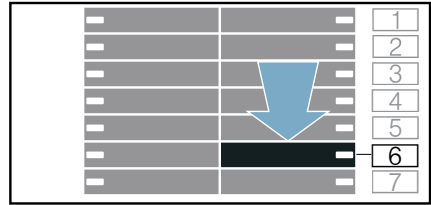

UPD (Mise à jour logiciel) apparaît. **▶** clignote lorsqu'une mise à jour logicielle est disponible.

2. Appuyez sur **▶**.
- YES** apparaît.
3. Appuyez sur **▶**.

Remarque : La mise à jour du logiciel peut prendre plusieurs minutes. N'éteignez pas l'appareil pendant la mise à jour.

Remarque liée à la protection des données

Lors de la première connexion de votre appareil avec un réseau WLAN relié à Internet, votre appareil transmet les catégories suivantes de données au serveur Home Connect (premier enregistrement) :

- Code d'appareil univoque (constitué de clés d'appareil ainsi que de l'adresse MAC du module de communication Wi-Fi intégré).
- Certificat de sécurité du module de communication Wi-Fi (pour la protection technique des informations de la connexion).
- La version actuelle du logiciel et du matériel de votre appareil ménager.
- État d'une précédente restauration éventuelle des réglages d'usine.

Ce premier enregistrement prépare l'utilisation des fonctionnalités Home Connect et ne s'avère nécessaire qu'au moment où vous voulez utiliser les fonctionnalités Home Connect pour la première fois.

Remarque : Notez que les fonctionnalités Home Connect ne sont utilisables qu'en liaison avec l'appli Home Connect. Vous pouvez appeler les informations sur la protection des données dans l'appli Home Connect.

Déclaration de conformité

Par la présente, BSH Hausgeräte GmbH déclare que l'appareil doté de la fonctionnalité Home Connect est en accord avec les exigences fondamentales et les autres dispositions adaptées de la directive 2014/53/EU.

Vous trouverez une déclaration de conformité RED détaillée sur Internet à l'adresse www.siemens-home.bsh-group.com à la page Produit de votre appareil dans les documents supplémentaires.



Bande de 2,4 GHz : 100 mW max.
Bande de 5 GHz : 100 mW max.

	BE	BG	CZ	DK	DE
	EE	IE	EL	ES	FR
	HR	IT	CY	LV	LT
	LU	HU	MT	NL	AT
	PL	PT	RO	SI	SK
	FI	SE	UK	NO	CH
	TR				
	WLAN (Wi-Fi) 5 GHz : uniquement prévu pour un usage à l'intérieur				

Réglages de l'appareil

Arrêt automatique

Si vous restez longtemps sans utiliser l'appareil (env. 20 minutes selon le niveau d'eau dans l'appareil), il s'éteint automatiquement avant le démarrage du programme et après la fin du programme. Appuyez de nouveau sur la touche pour allumer l'appareil.

Remarque : Si le Wi-Fi est activé sur l'appareil et qu'il est en mode d'économie d'énergie, l'appareil ne s'éteint pas automatiquement.

Réglages de base

Pour accéder aux réglages de base, appuyez sur la touche en maintenant enfoncée pendant environ 3 secondes. Le bandeau de commande indique :



Vous pouvez modifier les réglages de base suivants :

- Le volume du signal de fin.
- Le volume des touches.
- La luminosité de l'écran tactile.
- Activer/désactiver le signal d'information du nettoyage de tambour.

Signal de fin

Appuyez sur touche  en la maintenant enfoncée pour environ 3 secondes. Le voyant lumineux en position **1** est allumé. Vous pouvez utiliser la touche **+** pour régler le volume du signal de fin, p. ex. **A - 1**.

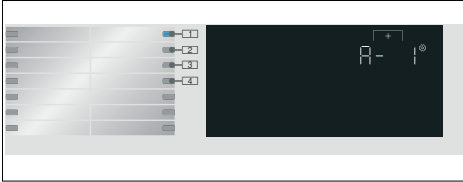
**Valeurs possibles de réglage :**

- 0 désactivé
- 1 silencieux
- 2 moyen
- 3 fort
- 4 très fort

Signal de touche

Vous pouvez appuyer sur la position **2** et utiliser la touche **+** pour régler le volume du signal de touche, p. ex. **b - 3**.

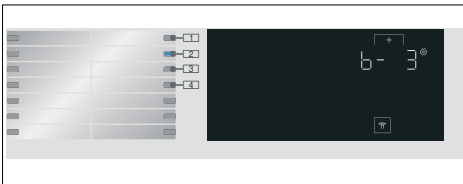
**Valeurs possibles de réglage :**

- 0 désactivé
- 1 silencieux
- 2 moyen
- 3 fort
- 4 très fort

Luminosité

Valeurs possibles de réglage : 1 - 4

Vous pouvez appuyer sur la position **3** et utiliser la touche **+** pour régler la luminosité de l'écran tactile, p. ex. **C - 3**.

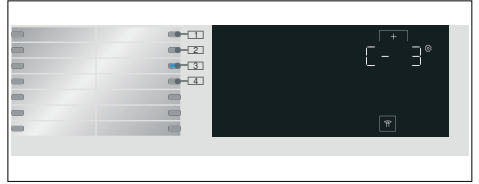
**Valeurs possibles de réglage:**

- 1 pas très lumineux
- 2 niveau normal de luminosité
- 3 lumineux
- 4 très lumineux

Activer/désactiver le signal d'information du nettoyage de tambour

Vous pouvez appuyer sur la position **4** et utiliser la touche **+** pour activer ou désactiver le signal d'information **Nettoyage tambour**. p. ex. **d - 1**.

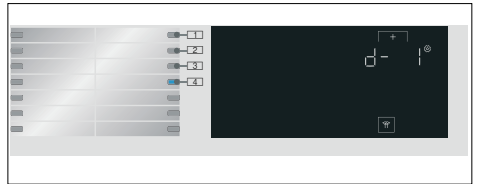
**Valeurs possibles de réglage:**

- 0 désactivé
- 1 activé



Sensors

Système de détection de balourds

Le système de détection automatique de charge non équilibrée détecte les déséquilibres et assure une répartition homogène du linge en démarrant et stoppant à répétition le tambour d'essorage.

Si le linge est très inégalement réparti, la vitesse de l'essorage est réduite ou le cycle d'essorage n'est pas effectué pour des raisons de sécurité.

Remarque : Placez des petits et grands articles de linge équitablement dans le tambour.



Nettoyage et entretien



Mise en garde

Danger de mort !

Danger d'électrocution en cas de contact avec les composants sous tension.

Appuyez sur la touche  et débranchez la prise de courant.

Attention !

Risque d'incendie et d'explosion !

Des vapeurs toxiques peuvent être dégagées par des agents de nettoyage qui contiennent des solvants, par ex. des solvants de nettoyage.

N'utilisez aucun agent de nettoyage contenant des solvants.

Attention !

Cela pourrait endommager l'appareil !

Des agents de nettoyage qui contiennent des solvants, par ex. des solvants de nettoyage, risquent d'endommager les surfaces et les composants dans l'appareil.

N'utilisez aucun agent de nettoyage contenant des solvants.

Corps de la machine/bandeau de commande

- Enlevez immédiatement les résidus de produit lessiviel et de nettoyage.
- Essuyez le corps de la machine et le bandeau de commande avec un chiffon humide.
- N'utilisez pas de chiffons, d'éponge et de produits nettoyants abrasifs (détergent pour l'acier inoxydable).
- Ne nettoyez pas l'appareil au jet d'eau.

Tambour

Utilisez des produits de nettoyage exempts de chlore, n'utilisez pas de laine d'acier.

Si l'appareil dégage des odeurs, ou pour nettoyer le tambour, lancez le programme **Nettoyage tambour 90°C** sans linge.

Détartrage

Aucun détartrage n'est nécessaire si la lessive est convenablement dosée. Cependant, si cela est nécessaire, respectez les instructions du fabricant de l'agent de détartrage. Vous pouvez commander des produits de détartrage appropriés sur notre site Internet ou auprès de points de service après-vente.

Bac à produits et carrosserie

Si l'appareil contient des résidus de lessive ou d'adoucissant :

1. Ouvrez le bac à produits. Appuyez sur l'insert et retirez entièrement le bac.

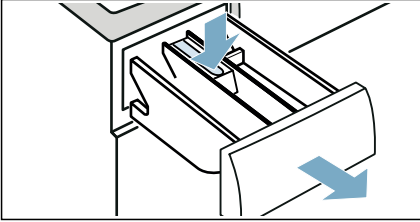

2. Pour retirer l'insert : poussez l'insert du bas vers le haut avec votre doigt.

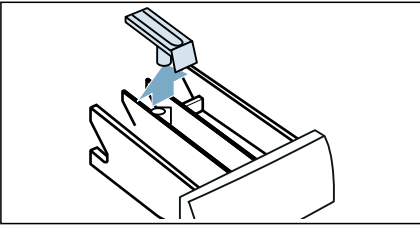

3. Nettoyez le bac à produits et l'insert avec de l'eau et une brosse, puis séchez-les. Nettoyez l'intérieur de la carrosserie également.

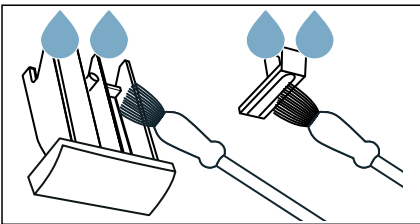

4. Insérez l'insert et verrouillez-le en place (poussez le cylindre sur le plot de guidage).

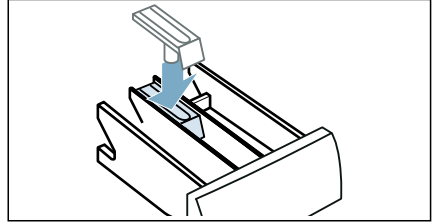

5. Poussez entièrement le bac à produits.

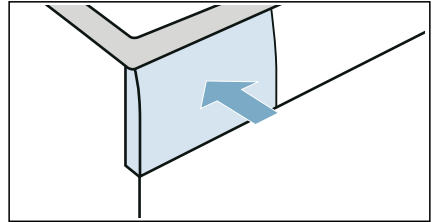

Remarque : Laissez le bac à produits ouvert pour que l'humidité résiduelle puisse s'évaporer.

La pompe à vidange est obstruée

Remarque : Fermez le robinet d'eau pour empêcher l'arrivée d'eau et vous assurer qu'elle s'écoule via la pompe.

⚠ Mise en garde **Risque de brûlure !**

Lorsque vous lavez à haute température, l'eau devient très chaude. Vous risquez de vous brûler au contact de l'eau chaude.

Laissez d'abord l'eau refroidir.

1. Mettre l'appareil hors tension.
Débranchez la prise de courant.
2. Ouvrez la trappe de service.

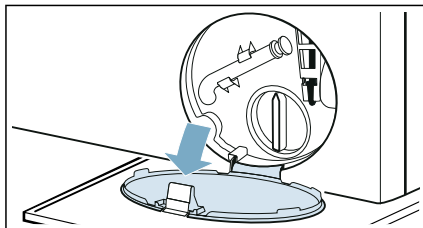

3. Retirez le tuyau de vidange de sa fixation.
Retirez le capuchon d'étanchéité et videz l'eau dans un récipient approprié.
Remplacez le capuchon d'étanchéité et remettez le tuyau de vidange dans la fixation.

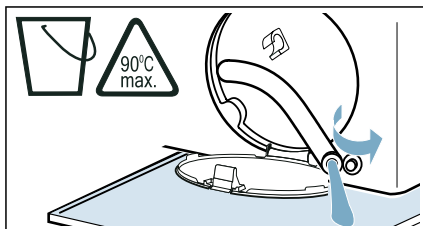

4. Dévissez prudemment le couvercle de la pompe ; de l'eau résiduelle risque de s'écouler.
Nettoyez l'intérieur, le filet du couvercle de pompe et le corps de pompe. Le rotor de la pompe de vidange doit pouvoir tourner librement.

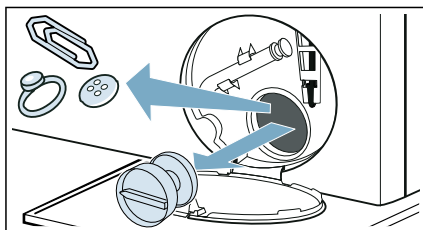

5. Replacez et vissez le couvercle de la pompe. La poignée doit se trouver en position verticale.

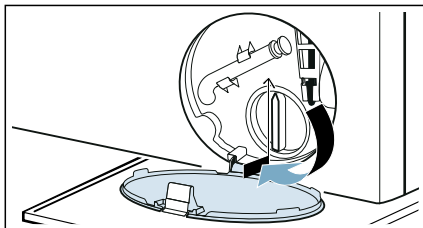

6. Fermez la trappe de service.

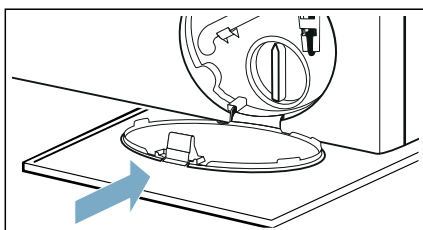

Remarque : Pour éviter que le détergent non utilisé ne s'écoule dans le boyau de vidange lors du prochain lavage : versez environ 1 litre d'eau dans le compartiment II et démarrez le programme **Vidange**.

Le boyau de vidange est bloqué au niveau du siphon

1. Appuyez sur la touche ①. Débranchez la prise de courant.
2. Desserrez le collier de serrage. Retirez avec précaution le tuyau d'évacuation ; de l'eau résiduelle peut s'écouler.
3. Nettoyez le tuyau d'évacuation et la pièce de connexion du siphon.

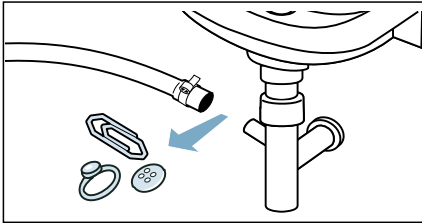

4. Rattachez le tuyau de vidange et sécurisez le point de raccordement à l'aide du collier de serrage.

Le filtre de l'alimentation en eau est bloqué

Évacuez la pression du flexible d'arrivée d'eau :

1. Fermez le robinet d'eau.
2. Sélectionnez le programme **Coton** (active le réglage \Rightarrow **Speed**).
3. Sélectionnez la touche \triangleright \square . Laissez le programme fonctionner pendant environ 40 secondes.
4. Appuyez sur la touche ①.
5. Débranchez la prise secteur.

Nettoyez les filtres :

1. Déconnectez le flexible de l'arrière de l'appareil.

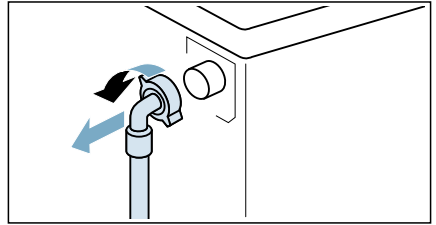

2. Utilisez une pince pour enlever le filtre.

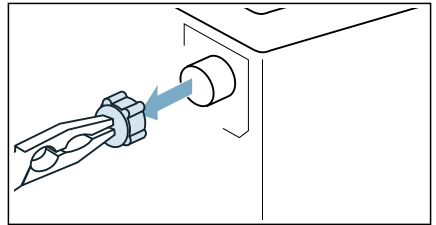

3. Nettoyez le filtre avec une petite brosse.

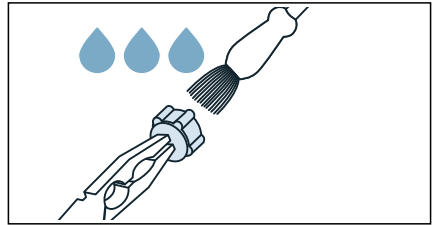

4. Branchez le flexible et vérifiez qu'il n'y a pas de fuite.

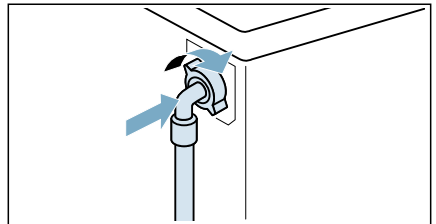

Défaits et solutions

Déverrouillage d'urgence

Par ex., panne de courant ou en cas de perte de puissance

Le programme se poursuit lorsque l'alimentation en courant est rétablie.

Cependant, si du linge doit être retiré, il est possible d'ouvrir le hublot de l'appareil comme suit :

Mise en garde **Risque de brûlure !**

Lorsque vous lavez à des températures élevées, vous risquez de vous brûler si vous entrez en contact avec l'eau chaude et le linge.

Si possible, laissez-les tout d'abord refroidir.

Mise en garde **Risque de blessure !**

Ne mettez pas vos mains dans le tambour lorsqu'il tourne encore, vous risqueriez de vous blesser.

Ne passez pas les mains dans le tambour pendant qu'il tourne.

Patiencez jusqu'à ce que le tambour s'arrête.

Attention !

Domages d'eau !

De l'eau qui s'échappe pourrait causer des dommages.

N'ouvrez pas le hublot si le niveau d'eau est visible au travers de la vitre.



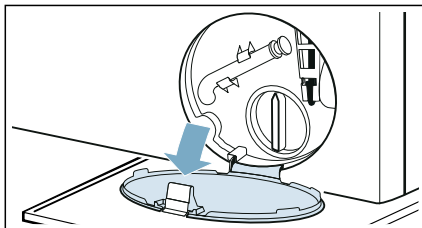

1. Appuyez sur la touche ①.
Débranchez la prise de courant.
2. Ouvrez la trappe de service.

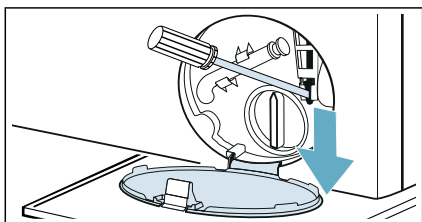

3. Vidangez l'eau. → Page 53
4. Tirez sur le dispositif de déverrouillage d'urgence vers le bas avec un outil et relâchez-le.
Le hublot peut alors être ouvert.



Informations du bandeau d'affichage



Afficheur	Cause/remède
	<ul style="list-style-type: none"> ■ Clignotement rapide + signal : le hublot a été ouvert et le niveau d'eau est trop haut. Fermez le hublot, poursuivez le programme avec la touche ▷00 ou sélectionnez le programme Essorage. ■ Clignotement lent : la température de la sécurité du hublot est trop élevée pour ouvrir le hublot. Attendez environ 30 secondes jusqu'à ce que la température de la sécurité du hublot baisse.
Hot (Chaud)	La température est trop élevée dans le tambour. Attendez que l'appareil en fonctionnement refroidisse la lessive jusqu'à ce que le Hot disparaisse du bandeau d'affichage. La porte pourra ensuite être ouverte.
	<ul style="list-style-type: none"> ■ Clignote (pas d'alimentation en eau) : le robinet d'eau est-il ouvert ? Le filtre de l'alimentation en eau est-il bloqué ? → "<i>Le filtre de l'alimentation en eau est bloqué</i>" à la page 55 Le flexible d'arrivée d'eau est-il coudé ou coincé ? ■ Allumé (faible pression d'eau) : pour information uniquement. Ceci n'affecte pas la progression du programme. La durée du programme est allongée.
E:36 en alternance avec -10	<ul style="list-style-type: none"> ■ Le tuyau de drainage ou le boyau de vidange d'eau est obstrué. Nettoyez le tuyau de drainage et le boyau de vidange d'eau. ■ Le tuyau de drainage ou le boyau de vidange d'eau est pris ou coincé. Assurez-vous que le tuyau de drainage et le boyau de vidange ne sont pas coudés ou coincés. ■ La pompe de vidange est bloquée. → "<i>La pompe à vidange est obstruée</i>" à la page 53 ■ Le flexible de vidange est bloqué au niveau du siphon. → "<i>Le boyau de vidange est bloqué au niveau du siphon</i>" à la page 55 ■ Le boyau de vidange d'eau est raccordé trop haut. Raccordez le boyau de vidange d'eau à une hauteur maximale de 1 mètre.
H:95 en alternance avec End (Fin) lorsque le programme est terminé	Pas d'eau détectée dans la phase de séchage, le résultat de séchage risque d'être mauvais.
H:32 en alternance avec End (Fin) lorsque le programme est terminé	Le système de détection de charge non équilibrée a interrompu le cycle d'essorage parce que le linge est mal réparti. Répartissez uniformément les petits et grands articles de linge dans le tambour.
 3 sec s'allume	La sécurité enfants est activée - la désactiver.
 s'allume	Trop de mousse a été détectée et un cycle de lavage supplémentaire a été activé. Ajouter moins de lessive lors du prochain cycle de lavage avec la même charge.

Afficheur	Cause/remède
Le voyant lumineux du programme Nettoyage tambour clignote	Run the Nettoyage tambour 90°C programme to clean and care for the drum and the outer tub. Remarques <ul style="list-style-type: none"> ■ Lancer le programme sans linge. ■ Utiliser de la lessive en poudre ou une lessive contenant de l'eau de javel. Pour empêcher la formation de mousse, utiliser uniquement la moitié de la quantité de lessive recommandée par le fabricant de lessive. Ne pas utiliser de lessive pour laine ou pour textiles délicats. ■ Allumage/extinction du signal d'information Nettoyage tambour. → "Activer/désactiver le signal d'information du nettoyage de tambour" à la page 51
	Allumé : le Wi-Fi est allumé et l'appareil est connecté à votre réseau domestique. Clignotant : l'appareil tente de se connecter à votre réseau domestique. Éteint : le Wi-Fi est éteint et l'appareil est déconnecté de votre réseau domestique.
Autres indications	Éteignez l'appareil, patientez cinq secondes, puis rallumez-le. Si l'indication réapparaît, appelez le service après-vente.

Défauts et solutions

Défauts	Cause/solution
De l'eau s'écoule de l'appareil.	<ul style="list-style-type: none"> ■ Attachez le tuyau de vidange correctement ou remplacez-le. ■ Resserrez le raccord à vis sur le tuyau d'arrivée d'eau.
L'appareil ne se remplit pas d'eau.	<ul style="list-style-type: none"> ■ Le programme ne démarre pas ? ■ Le robinet est-il ouvert ? ■ Le filtre du tuyau d'alimentation en eau est-il bloqué ? → "Le filtre de l'alimentation en eau est bloqué" à la page 55 ■ Le tuyau d'arrivée d'eau est-il coudé ou coincé ?
La lessive n'est pas distribuée.	
De la lessive/de l'adoucissant erroné a été versé dans le(s) bac(s) à produits.	Bac(s) à produits : <ol style="list-style-type: none"> 1. Videz et nettoyez-les. 2. Remplir.
De la lessive/de l'adoucissant s'est solidifié dans les bacs à produits.	Nettoyer et remplir les bacs à produits.
Impossible d'ouvrir le hublot.	<ul style="list-style-type: none"> ■ La température est trop élevée dans le tambour pour ouvrir le hublot. ■ La fonction de sécurité est activée. Le programme s'est-il arrêté ? ■ Le niveau d'eau est trop élevé dans le tambour. ■ L'ouverture du hublot est-elle uniquement possible par le dispositif de déverrouillage de secours ? → "Déverrouillage d'urgence" à la page 56

Défauts	Cause/solution
Le programme ne veut pas démarrer.	<ul style="list-style-type: none"> ■ Avez-vous appuyé sur la touche ▷ ou sélectionné le temps → (Fin dans) ? ■ Le hublot est-il fermé ? ■ La sécurité enfants est peut-être activée ? Désactivez la sécurité enfants. ■ Mode démo activé ? Si SHOP s'affiche pendant 5 s après avoir allumé ou éteint l'appareil, cela signifie que celui-ci se trouve en mode démo. Pour désactiver le mode démo, procédez comme suit : <ol style="list-style-type: none"> 1. Redémarrez l'appareil. 2. Patientez jusqu'à ce que le message SHOP disparaisse. 3. Maintenez la touche ▷ enfoncée pendant au moins 5 s. L'appareil s'éteindra automatiquement. Vous pouvez désormais utiliser l'appareil comme d'habitude.
Le programme a démarré et le tambour pivote, mais sans se remplir d'eau.	<p>Il ne s'agit pas d'un défaut : certains programmes (ex. cotons) détectent et pèsent spécifiquement la charge après démarrage du programme pour calculer la quantité optimale d'eau pour le lavage. Le tambour est ensuite rempli d'eau.</p>
L'eau ne se vide pas.	<ul style="list-style-type: none"> ■ Le tuyau de drainage ou le boyau de vidange d'eau est obstrué. Nettoyez le tuyau de drainage et le boyau de vidange d'eau. ■ Le tuyau de drainage ou le boyau de vidange d'eau est pris ou coincé. Assurez-vous que le tuyau de drainage ou le boyau de vidange d'eau ne sont pas coudés ou coincés. ■ La pompe de vidange peut-elle être bloquée ? → "<i>La pompe à vidange est obstruée</i>" à la page 53 ■ Le tuyau de vidange peut-il être bloqué au niveau du siphon ? → "<i>Le boyau de vidange est bloqué au niveau du siphon</i>" à la page 55 ■ --- (sans essorage = pas d'essorage final) est activé (selon le module). Continuez le programme en sélectionnant Essorage et en appuyant sur ▷. ■ Le boyau de vidange d'eau est raccordé trop haut. Raccordez le boyau de vidange d'eau à une hauteur maximale de 1 mètre.
L'eau n'est pas visible dans le tambour.	<p>Il ne s'agit pas d'un défaut : le niveau d'eau est trop bas pour être visible.</p>
Le résultat de l'essorage n'est pas satisfaisant. Linge mouillé/trop humide.	<ul style="list-style-type: none"> ■ Il ne s'agit pas d'un défaut : le système de détection de charge non équilibrée a interrompu le cycle d'essorage parce que le linge est mal réparti. Répartissez uniformément les petits et grands articles de linge dans le tambour. ■ Le réglage de programme additionnel ☒ (Repassage facile) a-t-il été sélectionné (dépend du modèle) ? ■ Le réglage de programme additionnel ☒ (Silence) ou le programme Cycle nuit a-t-il été sélectionné (dépend du modèle) ? ■ La vitesse d'essorage sélectionnée est-elle trop faible ?
L'essorage est effectué plusieurs fois de suite.	<p>Il ne s'agit pas d'un défaut : le système de détection de charge non équilibrée est en train d'ajuster la charge de linge.</p>

Défauts	Cause/solution
Eau résiduelle dans le bac pour produit d'entretien.	<ul style="list-style-type: none"> ■ Il ne s'agit pas d'un défaut : l'effet du produit de soin n'est pas altéré. ■ Si nécessaire, retirez l'insert. Nettoyez le bac à produits et insérez-le à nouveau.
Le compartiment  n'est pas complètement rincé.	Retirez l'insert. Nettoyez le bac à produits et insérez-le à nouveau.
Le programme dure plus longtemps que d'habitude.	<ul style="list-style-type: none"> ■ Il ne s'agit pas d'un défaut : le système de détection de charge non équilibrée adapte la charge de linge par répartition de linge répétées. ■ Il ne s'agit pas d'un défaut : le système de détection de mousse est activé - il ajoute un cycle de rinçage supplémentaire.
La durée du programme change lors du cycle de lavage/séchage.	Il ne s'agit pas d'un défaut : la séquence de programme est optimisée pour le cycle de lavage/séchage spécifique. Ceci est susceptible de modifier la durée du programme affichée sur l'écran tactile.
De la mousse sort du bac à produits.	<p>Vous avez peut-être utilisé trop de détergent ?</p> <p>Diluez 1 cuillère à soupe d'assouplissant dans ½ litre d'eau et versez ce mélange dans le compartiment II du bac à produits II. (Pas pour les vêtements d'extérieur, de sport et les textiles contenant du duvet !)</p> <p>Au prochain lavage, diminuez la quantité de lessive utilisée.</p> <p>Utilisez des lessives du commerce peu moussantes et des produits d'entretien adaptés à une utilisation dans une machine.</p>
Formation répétée et intensive de mousse.	<p>Vous avez peut-être utilisé trop de détergent ?</p> <p>Ajoutez moins de lessive la prochaine fois que vous lancerez un cycle de lavage avec la même charge.</p> <p>Utilisez des lessives du commerce peu moussantes et des produits d'entretien adaptés à une utilisation dans une machine.</p>
Odeurs, formation de taches dans l'appareil.	<p>Lancez le programme Nettoyage tambour 90°C sans linge.</p> <p>Ajoutez de la lessive en poudre ou une lessive contenant de l'eau de Javel.</p> <p>Remarque : Pour empêcher la formation de mousse, utilisez uniquement la moitié de la quantité de lessive recommandée par le fabricant de lessive. N'utilisez pas de lessive pour laine ni pour textiles délicats.</p>
Je ne peux pas effectuer la connexion à mon réseau domestique.	<ul style="list-style-type: none"> ■ Le Wi-Fi est désactivé. Pour réaliser la connexion à votre réseau domestique, activez le Wi-Fi.  doit apparaître sur l'afficheur. ■ Le Wi-Fi est activé mais une connexion à votre réseau domestique ne peut être établie. Vérifiez si votre réseau domestique est disponible ou essayez de vous connecter de nouveau à votre réseau domestique.
Home Connect ne fonctionne pas.	<ul style="list-style-type: none"> ■ Vous pouvez trouver des solutions aux problèmes rencontrés avec Home Connect sur www.home-connect.com. ■ La disponibilité de la fonctionnalité Home Connect dépend de la disponibilité des services Home Connect (par ex. la fourniture de l'application) dans votre pays. Les services Home Connect ne sont pas disponibles dans tous les pays – pour plus d'informations, veuillez consulter : www.home-connect.com.

Défauts	Cause/solution
Bruits importants, vibrations et « mouvements » de l'appareil pendant le cycle d'essorage.	<ul style="list-style-type: none"> ■ L'appareil est-il aligné ? → "<i>Nivellement</i>" à la page 21 ■ Les pieds de l'appareil sont-ils bloqués ? Bloquez les pieds de l'appareil. ■ Les sécurités de transport ont-elles été retirées ? → "<i>Retrait des sécurités de transport</i>" à la page 17
Les voyants lumineux de l'afficheur tactile ne fonctionnent pas alors que l'appareil est en marche.	<ul style="list-style-type: none"> ■ Y a-t-il eu une coupure de courant ? ■ Les fusibles de disjoncteur sont-ils grillés ? Réinitialisez/remplacez les fusibles. ■ Si le défaut se reproduit, appeler le service après-vente.
Il reste du résidu de lessive sur le linge.	<ul style="list-style-type: none"> ■ Some phosphate-free detergents contain water-insoluble residue. ■ Select Rinçage or brush the laundry after washing.
Bruit d'eau d'arrivé pendant la phase de séchage.	Il s'agit d'un procédé innovant connu sous le nom d'essorage thermique, utilisé pour réduire la consommation d'énergie lors de la phase de séchage.
Peluches sur le linge.	Exécutez le programme Nettoyage tambour ❄ (froid) sans linge ni lessive pour éliminer les peluches qui se sont accumulées dans le tambour lors du cycle de séchage précédent.
Bruit d'eau d'arrivé pendant la phase de séchage.	Le lave-linge séchant fait appel à une technologie de condensation d'eau, de l'eau est constamment nécessaire pour sécher le linge. C'est pourquoi, le robinet d'eau doit toujours rester ouvert jusqu'à la fin de la phase de séchage.
Durée de séchage prolongée.	<ul style="list-style-type: none"> ■ Lancez le programme Nettoyage tambour ❄ (froid) pour éliminer les peluches qui se sont accumulées dans le tambour lors de la phase de séchage. ■ Si la température ambiante est supérieure à 30 °C, cela peut étendre la durée de séchage. ■ Une circulation de l'air insuffisante dans la pièce peut augmenter la durée de séchage. Aérez la pièce.
Le programme de séchage ne démarre pas.	<ul style="list-style-type: none"> ■ Le réglage du programme supplémentaire de séchage a-t-il été sélectionné ? ■ Le hublot est-il correctement fermé ?
Froissement.	<ul style="list-style-type: none"> ■ Le froissement apparaît lorsque vous avez dépassé la charge maximale ou sélectionné le mauvais programme pour le type de textile. Vous trouverez toutes les informations nécessaires dans le tableau récapitulatif des programmes. ■ Retirez immédiatement les vêtements après le séchage ; ils peuvent se froisser s'ils restent dans le tambour.

Défauts	Cause/solution
Le résultat du séchage n'est pas satisfaisant (le linge n'est pas suffisamment sec).	<ul style="list-style-type: none"> ■ Après la fin du programme, le linge chaud a l'air plus humide qu'il ne l'est réellement. Étendez le linge et laissez la chaleur se dissiper. ■ La température ambiante est trop élevée (au-dessus de 30 °C) ou la ventilation de la pièce où se trouve le lave-linge séchant est inadéquate. ■ Le linge n'a pas été suffisamment essoré avant le séchage. Réglez toujours la vitesse d'essorage la plus élevée possible pour chaque programme de lavage. ■ Le lave-linge séchant est surchargé : respectez les recommandations de charge maximale indiquées dans le tableau des programmes et dans l'affichage de la charge. Ne surchargez pas le lave-linge séchant : la charge maximale pour la phase de séchage est inférieure à la charge maximale pour le cycle de lavage. Retirez le linge du lave-linge séchant après avoir effectué un lavage à la charge maximale, puis divisez le linge en deux cycles de séchage distincts. ■ La tension d'alimentation est trop faible (inférieure à 200 V) – veillez à une alimentation appropriée. ■ La pression d'eau est trop faible. Selon le principe de condensation de l'eau, une faible pression d'eau aura pour effet que de la vapeur évaporée ne se condense pas correctement ni complètement. ■ Le robinet d'eau est fermé pendant le séchage. Lors du processus de séchage, une technologie de condensation par eau est utilisée pour le séchage, veuillez donc laisser le robinet d'arrivée d'eau ouvert, sans quoi, il est impossible de garantir un séchage correct. ■ Les textiles comportant plusieurs épaisseurs ou les textiles matelassés séchent facilement en surface mais pas à l'intérieur. Il se peut que le séchage nécessite plus de temps. Pour ces types de textiles, sélectionnez le mode de séchage * (Prêt à ranger+) ou sélectionnez myTime avec Dry (Séchage).

Si vous ne parvenez pas à remédier vous-même au défaut (après avoir éteint puis rallumé l'appareil) ou si une réparation s'impose :

- Mettez l'appareil hors tension et débranchez la prise d'alimentation.
- Fermez le robinet d'eau et appelez le service après-vente.



Service après-vente

Si vous ne pouvez pas remédier vous-même à un problème, (→ "*Défauts et solutions*" à la page 58), veuillez contacter notre service après-vente.

Nous trouverons toujours une solution appropriée pour vous éviter des déplacements inutiles d'un technicien.

Veuillez indiquer au service après-vente le numéro de série (E-Nr.) et le numéro de fabrication (FD) de l'appareil.

E-Nr. _____ FD _____

E-N°. Numéro de série
FD Numéro de fabrication

Vous trouverez ces informations (selon le modèle) :

- Sur la face intérieure du hublot de chargement
- Sur l'arrière de l'appareil

Faites confiance au fabricant.

Contactez-nous. Vous aurez ainsi la garantie que les réparations sont effectuées par des techniciens dûment formés, avec des pièces de rechange d'origine.



Valeurs de consommation

Consommation d'eau et d'énergie, durée du programme et humidité résiduelle pour le programme de lavage principal

(valeurs approximatives)

Programme	Charge	Consommation énergétique*	Consommation d'eau*	Durée du programme*
Coton 20 °C	10,0 kg	0,39 kWh	91 l	3¼ h
Coton 40 °C	10,0 kg	1,32 kWh	91 l	4 h
Coton 60 °C	10,0 kg	1,54 kWh	92 l	3¼ h
Coton 60 °C + Eco **	10,0 kg	1,22 kWh	69 l	5¼ h
Coton 60 °C + Eco (lavage)	10,0 kg			
Coton + Dry (Séchage) + * (Prêt à ranger+) (séchage) ***	6,0 kg	6,82 kWh	125 l	10½ h
Coton 90 °C	10,0 kg	2,70 kWh	104 l	3¼ h
Synthétiques 40 °C	4,0 kg	0,77 kWh	69 l	2¼ h
Mix 40 °C	4,0 kg	0,63 kWh	50 l	1¼ h
Délicat/Soie 30 °C	2,0 kg	0,21 kWh	35 l	¾ h
Laine 30 °C	2,0 kg	0,21 kWh	41 l	¾ h
Coton + Dry (Séchage) + Speed + (Prêt à ranger) (séchage)	6,0 kg	3,11 kWh	38 l	2¼ h
Synthétiques + Dry (Séchage) + Speed + (Prêt à ranger) (séchage)	2,5 kg	1,32 kWh	21 l	1½ h

Valeurs déterminées conformément à EN50229.

* Les valeurs observées peuvent différer des valeurs indiquées en raison de l'influence de la pression et de la dureté de l'eau, et de la température d'arrivée, de la température ambiante, du type, de la quantité et du degré de salissure du linge, du type de lessive utilisée, des variations de la tension d'alimentation et des fonctions complémentaires choisies.

** Tests de performance de l'étiquette énergétique CE conformément à la norme EN50229 et à la directive 96/60/CE pour un lavage avec une charge max, à l'eau froide (15°C) et à la vitesse d'essorage maximum.

*** Test de performance de l'étiquette énergétique CE conformément à la version valide de la norme EN50229 et à la directive 96/60/CE pour un lavage avec une charge maximale à l'eau froide (15°C) et une vitesse d'essorage maximum et pour un séchage divisé en 2 parties pour 2 cycles de séchage.



Caractéristiques techniques

Dimensions :

848 mm x 598 mm x 620
(hauteur x largeur x profondeur)

Poids :

84 kg

Raccordement au secteur :

Tension nominale 220-240V, 50 Hz

Protection d'installation minimale
(=)10 A

Puissance nominale 1900-2300 W

Pression d'eau :

100–1000 kPa (1–10 bars)

Consommation d'énergie lorsque l'appareil est en réseau (Wi-Fi) en mode veille/durée :

1,1 W/20 min



Garantie Aqua-Stop

Uniquement pour les appareils dotés du dispositif Aqua-Stop

En plus des revendications de garantie envers le fournisseur selon le contrat de vente et de la garantie de votre appareil, nous dédommagerons dans les conditions suivantes :

1. Si le dégât des eaux est dû à un dysfonctionnement de notre système Aqua-Stop, nous dédommagerons les clients nationaux pour les dommages subis.
2. La garantie de responsabilité est valable pendant la durée de vie utile de l'appareil.
3. Toutes les revendications de garantie ont pour condition préalable que l'appareil doté de l'Aqua-Stop soit installé et branché correctement selon nos instructions ; cela inclut également une extension Aqua-Stop correctement installée (accessoires d'origine).
Notre garantie ne couvre pas les conduites d'arrivée d'eau ou robinetteries défectueuses conduisant au raccordement du dispositif Aqua-Stop au robinet d'eau.
4. Les appareils dotés du système Aqua-Stop n'ont pas besoin d'être surveillés pendant leur fonctionnement, ni sécurisés ultérieurement en fermant le robinet. Le robinet doit uniquement être fermé si vous vous absentez de votre domicile pendant une période prolongée, par ex. pour plusieurs semaines de vacances.

Conseils et réparations

FR 01 40 10 12 00

B 070 222 142

CH 0848 840 040

Vous trouverez les coordonnées du service après-vente des différents pays dans la liste ci-jointe.

BSH Hausgeräte GmbH

Carl-Wery-Straße 34

81739 München

GERMANY

siemens-home.bsh-group.com

Fabriqué par BSH Hausgeräte GmbH titulaire des droits d'utilisation de la marque Siemens AG



9001408172 (0006)