



SIEMENS



Waschmaschine

WM4YH749

siemens-home.bsh-group.com/welcome

de **Gebrauchs- und Aufstellanleitung**

Register
your
product
online

Ihre neue Waschmaschine

Sie haben sich für eine Waschmaschine der Marke Siemens entschieden.

Bitte nehmen Sie sich ein paar Minuten Zeit zum Lesen und lernen Sie die Vorzüge Ihrer Waschmaschine kennen.

Um dem hohen Qualitätsanspruch der Marke Siemens gerecht zu werden, wurde jede Waschmaschine, die unser Werk verlässt, sorgfältig auf Funktion und einwandfreien Zustand geprüft.

Beratung zu Produkten und Anwendung:

- **✉ Siemens Info Line:**
siemens-info-line@bshg.com
- **☎ DE-Tel.: 089 21 751 751***
(Mo-Fr: 8.00 - 18.00 Uhr)
*gültig nur für Deutschland

Beschreibt die Gebrauchs- und Aufstellanleitung verschiedene Modelle, wird an den entsprechenden Stellen auf die Unterschiede hingewiesen.



Waschmaschine erst nach dem Lesen dieser Gebrauchs- und Aufstellanleitung in Betrieb nehmen!

Darstellungsregeln

⚠ Warnung!

Diese Kombination aus Symbol und Signalwort weist auf eine möglicherweise gefährliche Situation hin. Nicht beachten kann zum Tod oder zu Verletzungen führen.

Achtung!

Dieses Signalwort weist auf eine möglicherweise gefährliche Situation hin. Nicht beachten kann zu Sach- und/oder Umweltschäden führen.

Hinweis / Tipp

Hinweise zur optimalen Gerätenutzung / nützliche Informationen.

1. 2. 3. / a) b) c)







Handlungsschritte werden durch Zahlen oder Buchstaben dargestellt.

- / -

Aufzählungen werden durch ein Kästchen oder einen Spiegelstrich dargestellt.

Inhaltsverzeichnis

 Bestimmungsgemäßer Gebrauch	5	Gerät einschalten und Programm einstellen	36
 Sicherheitshinweise	5	Programmeinstellungen	37
Kinder/Personen/Haustiere	5	Wäsche in die Trommel legen	38
Installation	6	Wasch- und Pflegemittel einfüllen	38
Betrieb	9	Programm starten	40
Reinigung/Wartung	10	Programm ändern oder Wäsche nachlegen	40
 Gerät aufstellen und anschließen	12	Programm abbrechen	40
Gerät vorbereiten	12	Programm bei Spülstopp fortsetzen	40
Lieferumfang	12	Programmende	40
Gerät aufstellen	12	Wäsche entnehmen und Gerät ausschalten	40
Gerät anschließen	14	 Geräteeinstellungen	41
Gerät ausrichten	17	Kindersicherung	41
Vor dem ersten Gebrauch	18	Grundeinstellungen	41
Optionales Zubehör	19	 Home Connect	42
 Kurzanleitung	20	Home Connect Menü aufrufen	43
 Gerät kennen lernen	21	Verbinden mit dem Heimnetzwerk und der Home Connect App	43
Geräteübersicht	21	Wi-Fi aktivieren/deaktivieren	45
Blende	22	Netzwerkeinstellungen zurücksetzen	46
 Display	23	Software-Update	46
 Programmübersicht	26	Energiemanagement	46
Mögliche Programmeinstellungen	29	Hinweis zum Datenschutz	48
 Einstellungen	30	Konformitätserklärung	48
 Wäsche	32	 Sensorik	49
Wäsche vorbereiten	32	Mengenautomatik	49
Wäsche sortieren	32	Unwuchtkontrollsystem	49
 Umweltfreundliches Waschen	33	 Reinigen und warten	49
Sparhinweise	33	Reinigung/Wartung	49
Richtige Waschmittelauswahl	34	Trommel reinigen	50
Waschmittel dosieren	34	Gerät entkalken	50
 Gerät bedienen	36	Waschmittelschublade reinigen	50
Bedienung/Navigation	36	 Störungen, was tun?	52
		Gerät notentriegeln	52
		Hilfe zum Gerät	54

Laugenpumpe entleeren und reinigen	56
Ablaufschlauch am Siphon reinigen	58
Sieb im Wasserzulauf reinigen.	58
 Transport des Geräts	59
 Verbrauchswerte.	61
 Technische Daten.	62
 Entsorgung	62
 Kundendienst	63
 Aquastop-Garantie	63



Bestimmungsgemäßer Gebrauch

- Dieses Gerät ist ausschließlich zum Gebrauch im Privathaushalt und im häuslichen Umfeld bestimmt.
- Dieses Gerät nicht in frostgefährdeten Bereichen und/oder im Freien aufstellen bzw. betreiben. Restwasser im Gerät kann gefrieren und das Gerät beschädigen. Eingefrorene Schläuche können reißen/platzen.
- Verwenden Sie dieses Gerät ausschließlich zum Waschen im Haushalt und von maschinenwaschbaren Textilien und handwaschbarer Wolle (s. Textiletikett). Jede weitere Verwendung gilt als nicht bestimmungsgemäß und ist untersagt.
- Dieses Gerät ist zum Betrieb mit Leitungswasser und handelsüblichen Wasch- und Pflegemitteln (müssen für den Einsatz in Waschmaschinen vorgesehen sein) geeignet.
- Dieses Gerät ist für eine Nutzung bis zu einer Höhe von maximal 4000 Metern über dem Meeresspiegel bestimmt.

Bevor Sie das Gerät in Betrieb nehmen:

Prüfen Sie das Gerät auf sichtbare Schäden. Betreiben Sie kein beschädigtes Gerät. Informieren Sie bei Beanstandungen Ihren Fachhändler oder unseren Kundendienst.

Lesen Sie die Gebrauchs- und Aufstellanleitung und alle anderen diesem Gerät beiliegenden Informationen und handeln Sie entsprechend.

Die Unterlagen für späteren Gebrauch oder für Nachbesitzer aufbewahren.



Sicherheitshinweise

Die folgenden Sicherheitshinweise und Warnungen sollen Sie und Ihr Umfeld vor Verletzungen und Sachschäden bewahren.

Lassen Sie dennoch bei der Installation, Wartung, Reinigung und dem Betrieb des Geräts niemals die notwendige Vorsicht und Sorgfalt außer Acht.

Kinder/Personen/Haustiere



Warnung Lebensgefahr!

Kinder und Personen, welche die Gefahren beim Gebrauch des Geräts nicht einschätzen können, können in lebensgefährliche Situationen geraten oder sich verletzen. Beachten Sie deshalb:

- Dieses Gerät kann von Kindern ab 8 Jahren und von Personen mit verringerten physischen, sensorischen oder mentalen Fähigkeiten oder Mangel an Erfahrung und Wissen benutzt werden, wenn sie beaufsichtigt oder bezüglich des sicheren Gebrauchs des Geräts unterwiesen wurden und die daraus resultierenden Gefahren verstehen.
- Kinder dürfen nicht mit diesem Gerät spielen.

- Lassen Sie Kinder an diesem Gerät keine Reinigungs- und Wartungsarbeiten ohne Aufsicht ausführen.
- Halten Sie Kinder unter 3 Jahren sowie Haustiere von diesem Gerät fern.
- Lassen Sie das Gerät nicht unbeaufsichtigt, wenn Kinder oder Personen, welche die Gefahren nicht einschätzen können, in der Nähe sind.

 **Warnung
Lebensgefahr!**

Kinder können sich in Geräte einsperren und in Lebensgefahr geraten.

- Stellen Sie das Gerät nicht hinter einer Tür auf, die das Öffnen der Gerätetür blockiert oder verhindert.
- Ziehen Sie bei ausgedienten Geräten den Netzstecker, durchtrennen Sie **danach** die Netzleitung und zerstören Sie das Schloss der Gerätetür.

 **Warnung
Erstickengefahr!**

Kinder können sich beim Spielen in Verpackungen/Folien und Verpackungsteile einwickeln oder sich diese über den Kopf ziehen und ersticken. Halten Sie Verpackungen, Folien und Verpackungsteile von Kindern fern.

 **Warnung
Vergiftungsgefahr!**

Wasch- und Pflegemittel können bei Verzehr zu Vergiftungen führen. Holen Sie bei versehentlichem Verschlucken ärztlichen Rat ein. Bewahren Sie Wasch- und Pflegemittel für Kinder unzugänglich auf.

 **Warnung
Verbrennungsgefahr!**

Beim Waschen mit hohen Temperaturen wird das Glas der Gerätetür heiß. Hindern Sie Kinder daran, die heiße Gerätetür zu berühren.

 **Warnung
Augen-/Hautreizungen!**

Kontakt mit Wasch- und Pflegemittel kann zu Augen-/Hautreizungen führen. Spülen Sie bei Kontakt mit Wasch-/Pflegemittel gründlich die Augen aus bzw. die Haut ab. Bewahren Sie Wasch- und Pflegemittel für Kinder unzugänglich auf.

Installation

 **Warnung
Stromschlaggefahr/Brandgefahr/Sach- und Geräteschaden!**

Eine unsachgemäße Installation des Geräts ist gefährlich. Stellen Sie Folgendes sicher:

- Die Netzspannung an Ihrer Steckdose und die Spannungsangabe am Gerät (Geräteschild) müssen übereinstimmen. Die Anschlusswerte sowie erforderliche Sicherung sind auf dem Geräteschild angegeben.
- Der Netzstecker und die Schutzkontakt-Steckdose müssen zusammenpassen und das Erdungssystem muss vorschriftsmäßig installiert sein.
- Die Installation muss einen ausreichend großen Leitungsquerschnitt haben.
- Der Netzstecker muss jederzeit frei zugänglich sein. Ist dies nicht möglich, muss zur Erfüllung der einschlägigen Sicherheitsvorschriften ein Schalter (2-polige Abschaltung) in die feste Installation eingebaut werden in Übereinstimmung mit den Vorschriften für die Elektroinstallation.
- Beim Verwenden eines Fehlerstrom-Schutzschalters darf nur ein Typ mit dem Zeichen  eingesetzt werden. Nur dieses Zeichen garantiert die Erfüllung der heute gültigen Vorschriften.

** Warnung
Stromschlaggefahr/Brandgefahr/Sach- und Geräteschaden!**

Das Verändern oder Beschädigen der Netzleitung des Geräts kann zum Stromschlag, Kurzschluss oder Brand durch Überhitzung führen.

Die Netzleitung darf nicht geknickt, gequetscht oder verändert werden und nicht mit Wärmequellen in Berührung kommen.

** Warnung
Brandgefahr/Sach- und Geräteschaden!**

Das Verwenden von Verlängerungsleitungen oder Vielfachsteckdosen kann zum Brand durch Überhitzung oder Kurzschluss führen.

Schließen Sie das Gerät direkt an eine vorschriftsmäßig installierte und geerdete Steckdose an. Verwenden Sie keine Verlängerungsleitungen, Vielfachstecker oder Vielfachkupplungen.

 **Warnung**

Verletzungsgefahr/Sach- und Geräteschaden!

- Das Gerät kann während des Betriebs vibrieren oder sich bewegen und zu Verletzungen oder Sachschäden führen.

Stellen Sie das Gerät auf einer sauberen, ebenen und festen Fläche auf und richten Sie es mit den Schraubfüßen aus, indem Sie eine Wasserwaage verwenden.

- Beim Anheben oder Schieben des Geräts an vorstehenden Bauteilen (z. B. Gerätetür) können die Bauteile abbrechen und Verletzungen verursachen. Bewegen Sie das Gerät nicht an hervorstehenden Teilen.

 **Warnung**

Verletzungsgefahr!

- Sie können sich beim Anheben des Geräts durch das hohe Gewicht verletzen. Heben Sie das Gerät nicht alleine an.
- Sie könnten sich Ihre Hände an den scharfen Kanten des Geräts schneiden. Fassen Sie das Gerät nicht an den scharfen Kanten an und verwenden Sie Schutzhandschuhe.

- Durch unsachgemäße Verlegung der Schlauch- und Netzleitungen besteht Stolper- und Verletzungsgefahr. Schläuche und Leitungen so verlegen, dass keine Stolpergefahr besteht.

Achtung!

Sach- und Geräteschaden

- Ein zu geringer oder zu hoher Wasserdruck kann die Gerätefunktion beeinträchtigen sowie zu Sach- und Geräteschäden führen. Stellen Sie sicher, dass der Wasserdruck an der Wasserversorgungsanlage mind. 100kPa (1 bar) und max. 1000kPa (10 bar) beträgt.
- Das Verändern oder Beschädigen der Wasserschläuche kann zu Sach- und Geräteschäden führen. Die Wasserschläuche dürfen nicht geknickt, gequetscht, verändert oder durchgeschnitten werden.
- Das Verwenden von nicht Original-Schläuchen zum Anschluss an die Wasserversorgung kann zu Sach- und Geräteschäden führen. Verwenden Sie nur mitgelieferte Schläuche oder Original-Ersatzschläuche.

- Das Gerät ist für den Transport mit Transportsicherungen gesichert. Nicht entfernte Transportsicherungen können das Gerät beim Betrieb beschädigen. Entfernen Sie vor dem ersten Gebrauch unbedingt alle Transportsicherungen vollständig. Bewahren Sie die Sicherungen auf. Bauen Sie die Sicherungen vor jedem Transport unbedingt wieder ein, um Transportschäden zu vermeiden.

Betrieb

Warnung **Explosions- und Brandgefahr!**

Mit lösungsmittelhaltigen Reinigungsmitteln, z.B. Fleckenentferner/Waschbenzin, vorbehandelte Wäsche kann in der Trommel zu einer Explosion führen.

Spülen Sie die Wäsche vor dem Waschen gründlich mit Wasser aus.

Warnung **Vergiftungsgefahr!**

Durch lösungsmittelhaltige Reinigungsmittel, z.B. Waschbenzin, können giftige Dämpfe entstehen.

Verwenden Sie keine lösungsmittelhaltigen Reinigungsmittel.

Warnung **Verletzungsgefahr!**

- Beim Aufstützen/Aufsetzen auf die geöffnete Tür kann das Gerät kippen und Verletzungen verursachen. Stützen Sie sich nicht auf die geöffnete Gerätetür.
- Beim Aufsteigen auf das Gerät kann die Arbeitsplatte brechen und Verletzungen verursachen. Steigen Sie nicht auf das Gerät.
- Beim Eingreifen in die drehende Trommel kann es zu Verletzungen der Hände kommen. Warten Sie, bis sich die Trommel nicht mehr dreht.

Warnung **Verbrühungsgefahr!**

Beim Waschen mit hohen Temperaturen kann es bei Berührung mit heißer Waschlauge, z.B. beim Abpumpen heißer Waschlauge in ein Waschbecken, zu Verbrühungen kommen.

Fassen Sie nicht in die heiße Waschlauge.

Warnung

Augen-/Hautreizungen!

Beim Öffnen der Waschmittelschublade während des Betriebs kann Wasch-/Pflegemittel rausspritzen. Spülen Sie bei Kontakt mit Wasch-/Pflegemitteln gründlich die Augen aus bzw. die Haut ab. Holen Sie bei versehentlichem Verschlucken ärztlichen Rat ein.

Achtung!

Sach- und Geräteschaden

- Das Überschreiten der maximalen Beladungsmenge beeinträchtigt die Gerätefunktion oder führt zu Sach- und Geräteschäden. Überschreiten Sie nicht die maximale Beladungsmenge mit trockener Wäsche. Beachten Sie hierfür die maximale Beladungsmenge der Programme.
- Ein Fehldosieren von Wasch- und Reinigungsmitteln kann zu Sach- und Geräteschäden führen. Wasch-/Pflege-/Reinigungsmittel und Weichspüler nach den Anweisungen der Hersteller verwenden.

Reinigung/Wartung

Warnung **Lebensgefahr!**

Das Gerät wird mit elektrischem Strom betrieben. Bei Kontakt mit spannungsführenden Teilen besteht Stromschlaggefahr. Beachten Sie deshalb:

- Schalten Sie das Gerät aus. Trennen Sie das Gerät vom Stromnetz (Netzstecker ziehen).
- Fassen Sie den Netzstecker nie mit nassen Händen an.
- Ziehen Sie am Netzstecker und nie an der Netzleitung, weil die Netzleitung beschädigt werden könnte.
- Das Gerät und die Eigenschaften des Geräts dürfen technisch nicht verändert werden.
- Reparaturen und Eingriffe oder ein Wechsel der Netzleitung (wenn nötig) darf nur durch den Kundendienst oder eine Elektrofachkraft erfolgen.
- Eine Ersatz-Netzleitung ist beim Kundendienst erhältlich.

⚠️ Warnung
Vergiftungsgefahr!

Durch Lösungsmittelhaltige Reinigungsmittel, z.B. Waschbenzin, können giftige Dämpfe entstehen.

Verwenden Sie keine lösungsmittelhaltigen Reinigungsmittel.

⚠️ Warnung
Stromschlaggefahr/Sach- und Geräteschaden!

Eindringende Feuchtigkeit kann einen Kurzschluss verursachen. Verwenden Sie keine Hochdruckreiniger, Dampfstrahler, Schläuche oder Brausen zum Reinigen Ihres Geräts.

⚠️ Warnung
Verletzungsgefahr/Sach- und Geräteschaden!

Das Verwenden von nicht Original-Ersatzteilen und -Zubehör ist gefährlich und kann zu Verletzungen sowie Sach- und Geräteschäden führen.

Verwenden Sie aus Sicherheitsgründen nur Original-Ersatzteile und -Zubehör.

Achtung!
Sach- und Geräteschaden

Reinigungsmittel und Mittel zur Vorbehandlung von Wäsche (z.B. Fleckenmittel, Vorwaschsprays, ...) können bei Berührung die Oberflächen des Geräts beschädigen. Beachten Sie deshalb:

- Bringen Sie diese Mittel nicht mit den Oberflächen des Geräts in Berührung.
- Reinigen Sie das Gerät nur mit Wasser und einem weichen feuchten Tuch.
- Entfernen Sie alle Waschmittelreste, Sprühnebelreste oder Rückstände sofort.



Gerät aufstellen und anschließen

Gerät vorbereiten

1. Verpackungsmaterial und Schutzhüllen komplett vom Gerät entfernen.
2. Tür öffnen.
3. Komplettes Zubehör aus der Trommel nehmen.

Sie können das Gerät jetzt aufstellen und anschließen.

Lieferumfang

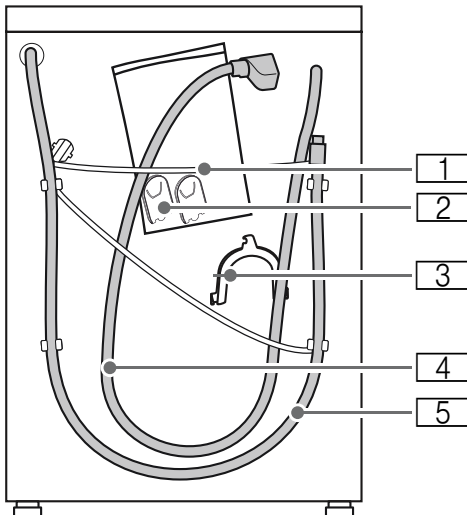

1 Netzleitung

2 Beutel:

- Begleitunterlagen (z.B. Gebrauchs- und Aufstellanleitung, Garantie)
- Abdeckkappen für Öffnungen nach dem Entfernen der Transportsicherungen
- Schraubenschlüssel zum Lösen der Transportsicherungen

3 Krümmer zum Fixieren des Wasserablaufschlauchs

4 Wasserzulaufschlauch

5 Wasserablaufschlauch

Achtung!

Sach- und Geräteschaden

In der Trommel verbleibende Gegenstände, die nicht für den Betrieb im Gerät vorgesehen sind, können zu Sach- und Geräteschäden führen. Entfernen Sie diese Gegenstände sowie das komplette Zubehör aus der Trommel.

Gerät aufstellen

⚠️ Warnung Lebensgefahr!

Kinder können sich in Geräte einsperren und in Lebensgefahr geraten.

- Stellen Sie das Gerät nicht hinter einer Tür auf, die das Öffnen der Gerätetür blockiert oder verhindert.
- Ziehen Sie bei ausgedienten Geräten den Netzstecker, durchtrennen Sie **danach** die Netzleitung und zerstören Sie das Schloss der Gerätetür.

⚠️ Warnung Verletzungsgefahr/Sach- und Geräteschaden!

Beim Anheben oder Schieben des Geräts an vorstehenden Bauteilen (z. B. Gerätetür) können die Bauteile abbrechen und Verletzungen verursachen. Bewegen Sie das Gerät nicht an hervorstehenden Teilen.

⚠️ Warnung Verletzungsgefahr!

- Sie können sich beim Anheben des Geräts durch das hohe Gewicht verletzen. Heben Sie das Gerät nicht alleine an.

- Sie könnten sich Ihre Hände an den scharfen Kanten des Geräts schneiden.
Fassen Sie das Gerät nicht an den scharfen Kanten an und verwenden Sie Schutzhandschuhe.
- Durch unsachgemäße Verlegung der Schlauch- und Netzleitungen besteht Stolper- und Verletzungsgefahr. Schläuche und Leitungen so verlegen, dass keine Stolpergefahr besteht.

Aufstellfläche

Achtung! **Geräteschaden**

Eingefrorene Schläuche können reißen oder platzen.
Stellen Sie das Gerät nicht in frostgefährdeten Bereichen oder im Freien auf.

Hinweis: Standfestigkeit ist wichtig, damit das Gerät nicht wandert!

- Die Aufstellfläche muss fest und eben sein.
- Nicht geeignet sind weiche Böden/Bodenbeläge.
- Alle vier Gerätefüße müssen fest auf dem Boden stehen.

Gerät auf einen Sockel aufstellen:

Achtung! **Geräteschaden**

Das Gerät kann beim Schleudern wandern und vom Sockel kippen/stürzen. Befestigen Sie die Gerätefüße unbedingt mit Haltetaschen. → Seite 19

Gerät auf einer Holzbalkendecke aufstellen:

- Gerät möglichst in einer Ecke aufstellen
- Gerät auf eine wasserbeständige Holzplatte (min. 30 mm dick) aufstellen, die mit dem Fußboden fest verschraubt ist.

Gerät in eine Küchenzeile einbauen:

Es ist eine Nischenbreite von 60 cm erforderlich.

Stellen Sie das Gerät nur unter einer durchgehenden, mit den Nachbarrschränken fest verbundenen Arbeitsplatte auf.

⚠️ Warnung **Lebensgefahr!**

Bei Kontakt mit spannungsführenden Teilen besteht Stromschlaggefahr. Entfernen Sie nicht die Geräte-Abdeckplatte.

Transportsicherungen

Achtung! **Sach- und Geräteschaden**

Das Gerät ist für den Transport mit Transportsicherungen gesichert. Nicht entfernte Transportsicherungen können das Gerät beim Betrieb beschädigen. Entfernen Sie vor dem ersten Gebrauch unbedingt alle Transportsicherungen vollständig. Bewahren Sie die Sicherungen auf. Bauen Sie die Sicherungen vor jedem Transport unbedingt wieder ein, um Transportschäden zu vermeiden.

Transportsicherungen wie folgt entfernen:

1. Schläuche aus den Halterungen nehmen.

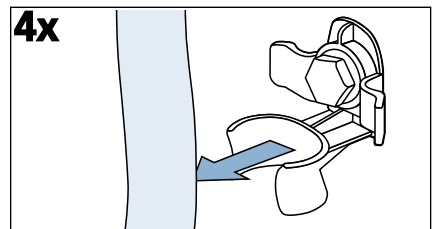

de Gerät aufstellen und anschließen

2. Alle 4 Schrauben der Transportsicherungen mit einem Schraubenschlüssel SW13 lösen und entfernen.

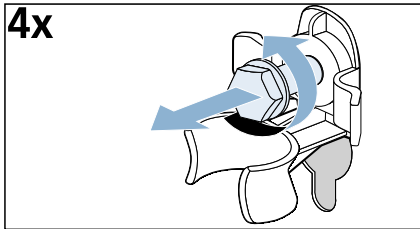

3. Netzleitung aus den Halterungen nehmen.

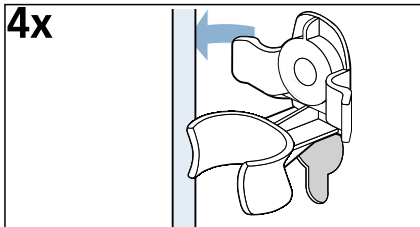

4. Hülsen entfernen.

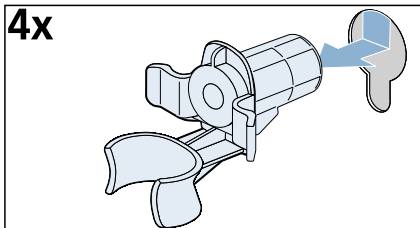

5. Abdeckkappen einsetzen und durch Druck auf den Rasthaken fest verriegeln.

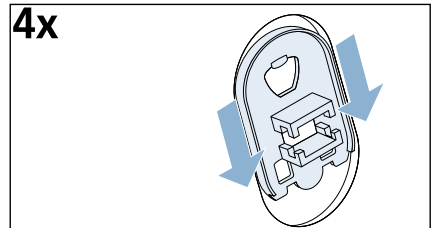

Gerät anschließen

Achtung!

Sach- und Geräteschaden

- Ein zu geringer oder zu hoher Wasserdruck kann die Gerätefunktion beeinträchtigen sowie zu Sach- und Geräteschäden führen. Stellen Sie sicher, dass der Wasserdruck an der Wasserversorgungsanlage mind. 100kPa (1 bar) und max. 1000kPa (10 bar) beträgt.
- Das Verändern oder Beschädigen der Wasserschläuche kann zu Sach- und Geräteschäden führen. Die Wasserschläuche dürfen nicht geknickt, gequetscht, verändert oder durchgeschnitten werden.
- Das Verwenden von nicht Originalschläuchen zum Anschluss an die Wasserversorgung kann zu Sach- und Geräteschäden führen. Verwenden Sie nur mitgelieferte Schläuche oder Original-Ersatzschläuche.

Hinweise

- Zusätzlich zu den hier aufgeführten Hinweisen können besondere Vorschriften des zuständigen Wasser- und Elektrizitätswerkes gelten.
- Lassen Sie das Gerät im Zweifelsfall von Fachpersonal anschließen.

Schlauch- und Leitungslängen

■ Rechtsseitiger Anschluss

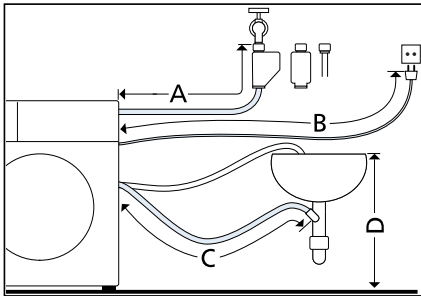

■ Linksseitiger Anschluss

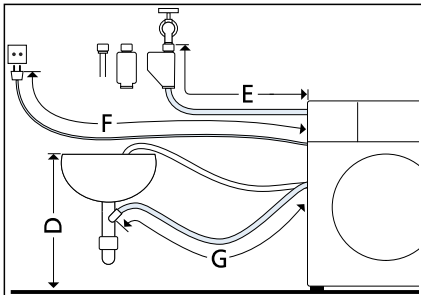

- A 100 cm
- B 190 cm
- C 140 cm
- D max. 100 cm
- E 145 cm
- F 150 cm
- G 90cm

Wenn der Zulaufschlauch für Ihren Anschluss zu kurz ist, haben Sie die Möglichkeit eine Verlängerung beim Kundendienst zu bestellen. → Seite 19

Wasserzulauf

⚠ **Warnung** **Lebensgefahr!**

Bei Kontakt mit spannungsführenden Teilen besteht Stromschlaggefahr. Tauchen Sie das Aquastop-Sicherheitsventil nicht in Wasser (enthält ein elektrisches Ventil).

Hinweis: Betreiben Sie die Waschmaschine nur mit kaltem Leitungswasser.

1. Wasserzulaufschlauch am Wasserhahn (26,4 mm = 3/4") anschließen.

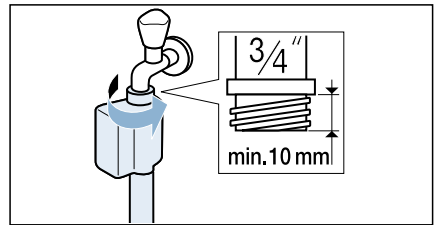

2. Wasserhahn vorsichtig öffnen und dabei Dichtheit der Anschlussstelle prüfen.

Hinweis: Schraubverbindung steht unter Wasserleitungsdruck.

Wasserablauf

⚠ **Warnung** **Verbrühungsgefahr!**

Beim Waschen mit hohen Temperaturen kann es bei Berührung mit heißer Waschlauge, z.B. beim Abpumpen heißer Waschlauge in ein Waschbecken, zu Verbrühungen kommen. Fassen Sie nicht in die heiße Waschlauge.

de Gerät aufstellen und anschließen

Achtung! **Wasserschaden**

Der Ablaufschlauch steht beim Abpumpen unter hohem Wasserdruck und kann aus dem Waschbecken oder aus der Anschlussstelle rutschen. Sichern Sie den Ablaufschlauch gegen Herausrutschen.

Achtung! **Geräteschaden/Schaden an Textilien**

Wenn das Ende des Ablaufschlauchs in das abgepumpte Wasser taucht, kann Wasser in das Gerät zurückgesaugt werden und das Gerät/Textilien beschädigen.

Stellen Sie Folgendes sicher:

- Der Verschluss-Stöpsel darf den Abfluss des Waschbeckens nicht verschließen
- Das Ende des Ablaufschlauchs darf nicht in abgepumptes Wasser eintauchen
- Das Wasser muss schnell ablaufen

Wasserablauf wie folgt anschließen:

■ **Ablauf in ein Waschbecken**

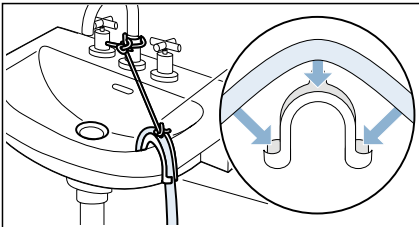

- **Ablauf in einen Siphon**
Anschluss-Stelle muss mit Schlauchschelle, \varnothing 24 - 40 mm (Fachhandel) gesichert werden.

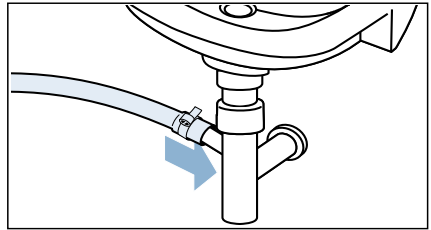

- **Ablauf in ein Kunststoffrohr mit Gummimuffe oder einen Gully**

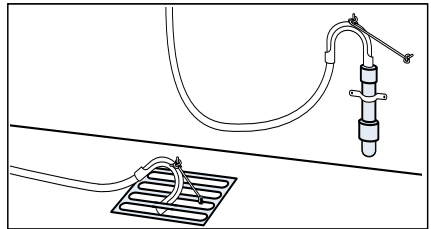

Elektrischer Anschluss

⚠️ Warnung **Stromschlaggefahr/Brandgefahr/Sach- und Geräteschaden!**

Eine unsachgemäße Installation des Geräts ist gefährlich. Stellen Sie Folgendes sicher:

- Die Netzspannung an Ihrer Steckdose und die Spannungsangabe am Gerät (Geräteschild) müssen übereinstimmen. Die Anschlusswerte sowie erforderliche Sicherung sind auf dem Geräteschild angegeben.
- Der Netzstecker und die Schutzkontakt-Steckdose müssen zusammenpassen und das Erdungssystem muss vorschriftsmäßig installiert sein.

- Die Installation muss einen ausreichend großen Leitungsquerschnitt haben.
- Der Netzstecker muss jederzeit frei zugänglich sein. Ist dies nicht möglich, muss zur Erfüllung der einschlägigen Sicherheitsvorschriften ein Schalter (2-polige Abschaltung) in die feste Installation eingebaut werden in Übereinstimmung mit den Vorschriften für die Elektroinstallation.
- Beim Verwenden eines Fehlerstrom-Schutzschalters darf nur ein Typ mit dem Zeichen  eingesetzt werden. Nur dieses Zeichen garantiert die Erfüllung der heute gültigen Vorschriften.

Gerät wie folgt an das Stromnetz anschließen:

1. Netzstecker des Geräts in dafür vorgesehene Steckdose stecken.
2. Festen Sitz des Netzsteckers überprüfen.

Ihr Gerät ist jetzt betriebsbereit.

Gerät ausrichten

Hinweise

- Alle Gerätefüße müssen fest auf dem Boden stehen.
- Bei falsch ausgerichteten Geräten können Geräusche, Vibrationen und ein unrunder Trommellauf auftreten sowie Restwasser aus dem Gerät auslaufen.

Gerät wie folgt ausrichten:

1. Kontermuttern mit einem Schraubenschlüssel SW17 im Uhrzeigersinn lösen.

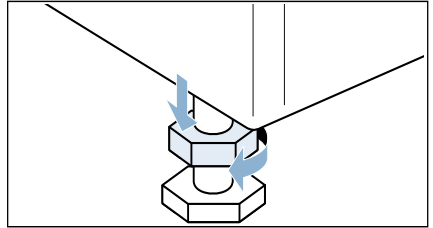

2. Gerät durch Drehen der Gerätefüße ausrichten. Ausrichtung mit Wasserwaage überprüfen.

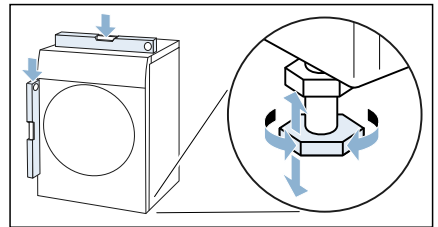

3. Kontermuttern mit einem Schraubenschlüssel SW17 handfest gegen das Gehäuse festziehen. Den Fuß dabei festhalten und in der Höhe nicht verstellen.

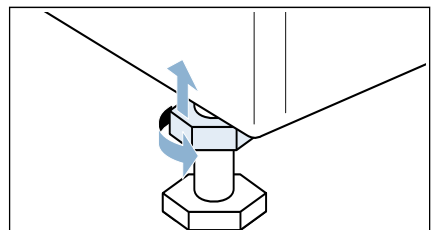

Vor dem ersten Gebrauch

Bevor Sie das Gerät in Betrieb nehmen:

Prüfen Sie das Gerät auf sichtbare Schäden. Betreiben Sie kein beschädigtes Gerät. Informieren Sie bei Beanstandungen Ihren Fachhändler oder unseren Kundendienst.

Ihr Gerät wurde vor Verlassen des Werkes eingehend geprüft. Waschen Sie das erste Mal **ohne** Wäsche, um mögliche Prüfwasserreste zu entfernen.

Programm ohne Wäsche wie folgt durchführen:

1. Auf **I** drücken, um das Gerät einzuschalten.

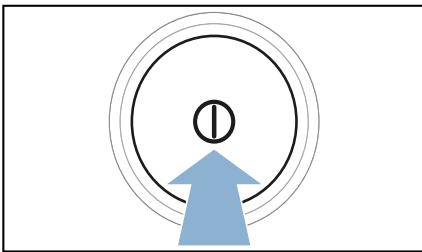

2. Tür schließen.
3. Programm **Trommel Reinigen 90 °C** einstellen.
4. Waschmittelschublade herausziehen.

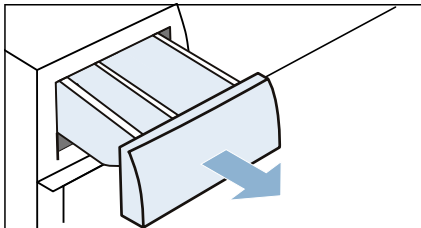

5. Ca. 1 L Wasser in die linke Kammer einfüllen.

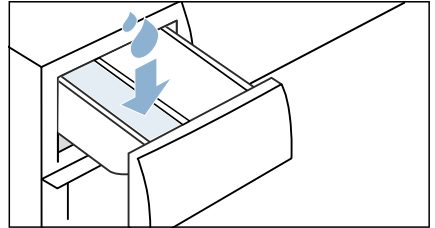

6. Pulvervollwaschmittel in die linke Kammer einfüllen.

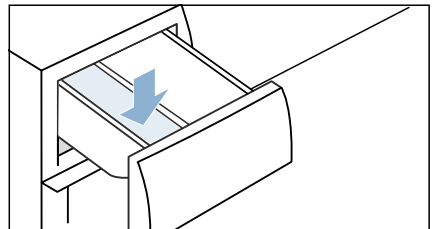

Hinweis: Verwenden Sie nur die Hälfte der vom Waschmittelhersteller empfohlenen Waschmittelmenge, um Schaumbildung zu vermeiden. Verwenden Sie keine Woll- oder Feinwaschmittel.

7. Waschmittelschublade einschieben.

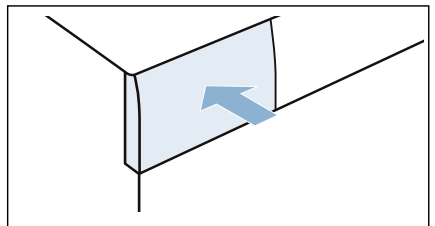

8. Auf **Start/Nachlegen** **▶II** drücken.
9. Nach Programmende Gerät ausschalten oder ersten Waschgang starten.

Optionales Zubehör





Bestellen Sie das optionale Zubehör beim Kundendienst:

- **Podest mit Schublade**
Bestellnummer: WZ 20490
- **Halteflaschen**
Bestellnummer: WX 975600
- **Verlängerung für den Kaltwasser-/
Aquastop-Zulaufschlauch (2,50 m)**
Bestellnummer: WZ 10130

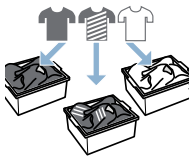
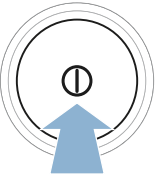

Kurzanleitung

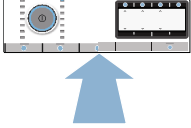
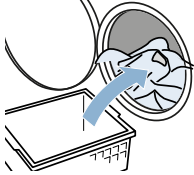
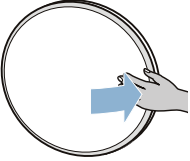
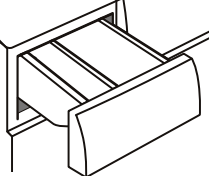
Hinweis: Das Gerät muss sachgemäß aufgestellt und angeschlossen werden.
→ Seite 12

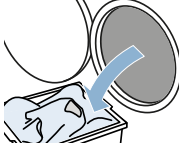
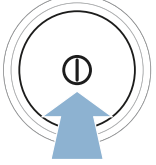
1	Vor Programmstart:		
		Wäsche sortieren.	Gerät einschalten.
2			
	Programm einstellen.	Bei Bedarf: Programm- einstellungen anpassen.	Wäsche einlegen.
3			
	Tür schließen.	Waschmittel einfüllen.	Programm starten.
4	Nach Programmende:		
		Tür öffnen und Wäsche entnehmen.	Gerät ausschalten.

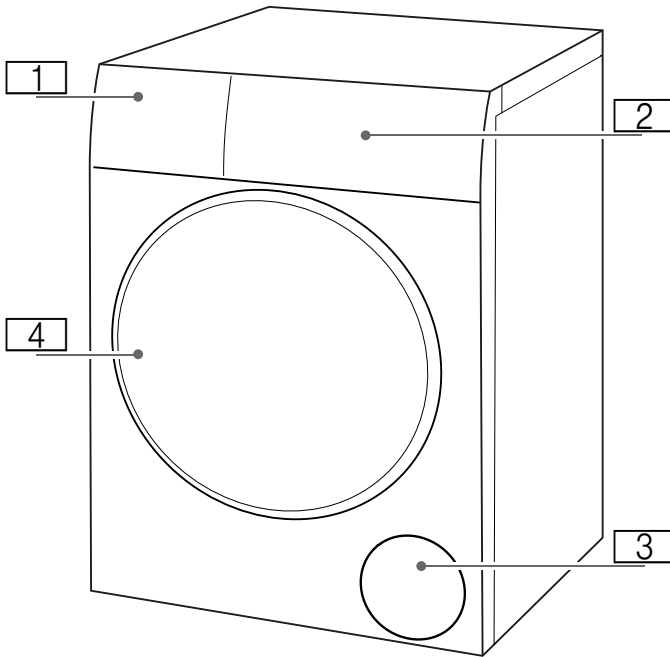
 **Gerät kennen lernen****Geräteübersicht**

- 1 **Waschmittelschublade**
- 2 **Bedien- und Anzeigefeld**
- 3 **Serviceklappe**
- 4 **Tür**

Blende

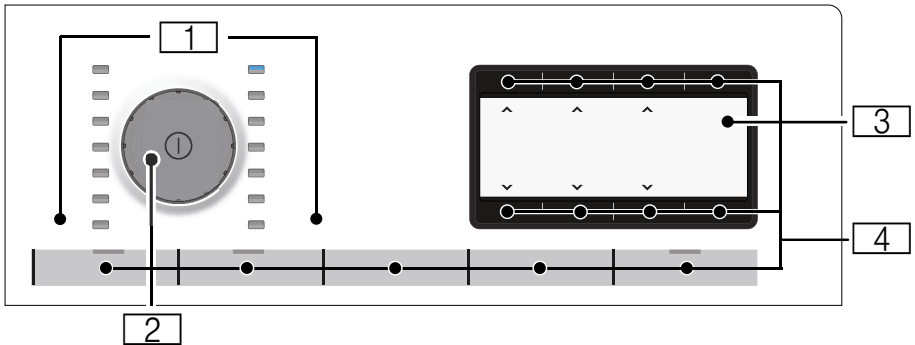

1

Programme

2

Programmwähler

■ Drehen: Programm einstellen

■ Drücken: Gerät An-/Ausschalten

3

Display









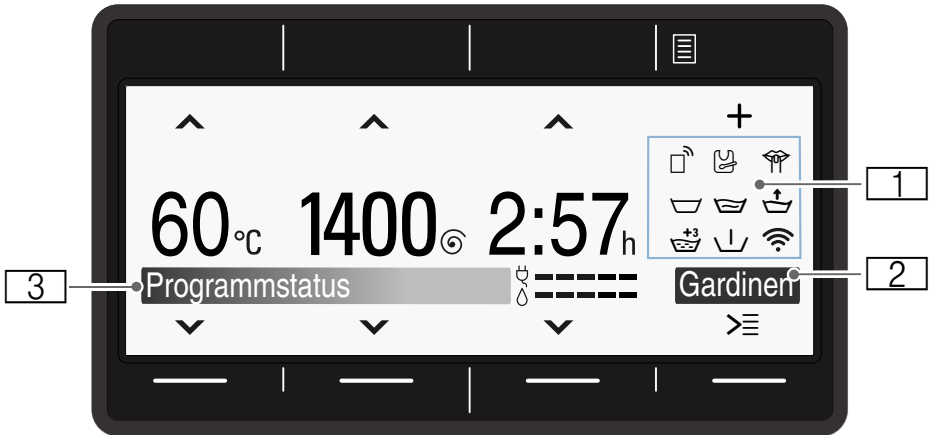









Anzeige von Einstellungen und Informationen























4

Tasten

für Programmeinstellungen und Zusatzfunktionen/Geräteeinstellungen

 **Display**

Symbol	Beschreibung	Informationen
z.B. 1:05	Programmdauer	Voraussichtliche Programmdauer in Stunden und Minuten.
0 - 1400	Schleuderdrehzahl	400 - 1400= Schleuderdrehzahl in U/min 0 = ohne Schleudern, nur Abpumpen
* - 90	Temperatur	Temperatur in °C * = kalt
	Kindersicherung	leuchtet: Kindersicherung ist aktiviert. → Seite 41
	Optionsanzeige	Anzeigefeld für eingestellte Programm- und Geräteeinstellungen.
	weiteres Programm	Anzeigefeld für eingestelltes weiteres Programm.
	Statusanzeige	Anzeigefeld für die Statusanzeige während des Waschgangs
	Vorwäsche 	leuchtet: Programmeinstellung aktiviert. → Seite 37
	Knitterschutz 	
	Extraspülen 	
	Wasser Plus 	
	Einweichen 	
	Spülstopp 	
	Leiser waschen 	



Antiflecken-System		leuchtet: Fleckenart ist eingestellt.
	Babynahrung	
	Blut	
	Ei	
	Erdbeere	
	Erde und Sand	
	Gras	
	Kaffee	
	Kosmetik	
	Orange	
	Rotwein	
	Schokolade	
	Schweiß	
	Sockenschmutz	
	Speisefett/-öl	
	Tee	
	Tomate	
 -----	Energieverbrauch	<ul style="list-style-type: none"> ■ niedriger Energieverbrauch — ■ hoher Energieverbrauch -----
 -----	Wasserverbrauch	<ul style="list-style-type: none"> ■ niedriger Wasserverbrauch — ■ hoher Wasserverbrauch -----
	Schaumerkennung	<p>Ihr Gerät hat zu viel Schaum erkannt und aktiviert zusätzliche Spülgänge zur Schaumbeseitigung.</p> <ul style="list-style-type: none"> ■ Wenn Schaum aus der Waschmittelschublade austritt, geben Sie einen Esslöffel Weichspüler mit 1/2 l Wasser in die Kammer II (nicht bei Outdoor-, Sportswear- und Daunen-Textilien!) ■ Verringern Sie die Waschmitteldosierung beim nächsten Waschen.
	Wi-Fi	<ul style="list-style-type: none"> ■ aus: Wi-Fi ist deaktiviert und Ihr Gerät ist nicht mit dem Heimnetzwerk verbunden. ■ blinkt: Ihr Gerät versucht eine Verbindung mit dem Heimnetzwerk aufzubauen. ■ leuchtet: Wi-Fi ist aktiviert und Ihr Gerät ist mit dem Heimnetzwerk verbunden.
	Wi-Fi	Wi-Fi ist aktiviert und Ihr Gerät konnte sich nicht mit dem Heimnetzwerk verbinden.
	Fernstart 	leuchtet: Fernstart-Funktion ist aktiviert. → Seite 30

andere Anzeigen/Symbole

- Schalten Sie das Gerät aus.
Warten Sie 5 Sekunden.
Schalten Sie das Gerät wieder ein.
- Wenn die Störung wiederholt auftritt, rufen Sie den Kundendienst. → *Seite 63*



Programmübersicht

Programme und Textilien	maximale Beladung	Verwendung von Weichspülmittel
Baumwolle Strapazierfähige Textilien aus Baumwolle, Leinen und Mischgewebe. Das Programm ist mit der Einstellung varioSpeed  und geringerer Beladung (* max. 5 kg) geeignet als zeitverkürztes Programm für normal verschmutzte Wäsche.	9 kg/ 5 kg*	ja
Baumwolle  Eco Strapazierfähige Textilien aus Baumwolle, Leinen und Mischgewebe. Die tatsächliche Waschtemperatur kann aus Energiespargründen von der eingestellten Waschtemperatur abweichen. Die Waschwirkung entspricht den gesetzlichen Vorgaben.	9 kg	ja
Pflegeleicht Textilien aus Synthetik und Mischgewebe.	4 kg	ja
Schnell/Mix Textilien aus Baumwolle, Leinen, Synthetik und Mischgewebe. Geeignet für leicht verschmutzte Wäsche.	4 kg	ja
Fein/Seide Empfindliche, waschbare Textilien aus Seide, Viskose und Synthetik. Hinweise <ul style="list-style-type: none"> ■ Waschen Sie besonders empfindliche Wäschestücke im Wäschenetz. ■ Verwenden Sie für Maschinenwäsche geeignetes Waschmittel für Feinwäsche oder Seide. 	2 kg	ja
 Wolle Hand- und maschinenwaschbare Textilien aus Wolle oder mit Wolleanteil. Besonders schonendes Waschprogramm mit längeren Programmpausen, geeignet um ein Schrumpfen der Wäsche zu vermeiden. Hinweis: Verwenden Sie für Maschinenwäsche geeignetes Wollwaschmittel.	2 kg	ja

<p>Hemden Business</p> <p>Bügelfreie Oberhemden/Blusen aus Baumwolle, Leinen, Synthetik und Mischgeweben. Mit der Einstellung Knitterschutz  werden die Hemden/Blusen nur kurz angeschleudert und können dann tropfnass aufgehängt werden. Durch den sich einstellenden Selbstglättungseffekt kann das Bügeln entfallen oder der Aufwand hierfür reduziert werden.</p> <p>Hinweis: Waschen Sie Hemden/Blusen aus Seide, empfindlichen Materialien im Fein-/Seide-Programm.</p>	<p>2 kg</p> <p>ja</p>
<p>Nacht Waschen Mix</p> <p>Textilien aus Baumwolle, Leinen, Synthetik und Mischgewebe. Geeignet für leises Waschen in der Nacht. Das Endesignal ist deaktiviert und eine reduzierte Endschleuderdrehzahl ist voreingestellt.</p>	<p>4 kg</p> <p>ja</p>
<p>Outdoor</p> <p>Wetter- und Outdoorbekleidung mit Membrantechnologie und mit wasserabweisender Ausrüstung.</p> <p>Hinweis: Verwenden Sie Spezialwaschmittel für Outdoortextilien.</p>	<p>2 kg</p> <p>nein Waschmittel schublade (alle Kammern) vor dem Waschen reinigen.</p>
<p>Jeans/Dunkle Wäsche</p> <p>Dunkle und farbintensive Textilien aus Baumwolle und pflegeleichte Textilien, z.B. Jeans.</p> <p>Hinweise</p> <ul style="list-style-type: none"> ■ Waschen Sie die Wäsche mit der Innenseite nach außen. ■ Das Waschen mit Flüssigwaschmittel wird empfohlen. 	<p>3,5 kg</p> <p>ja</p>
<p>Super 15</p> <p>Extra Kurz-Programm ca. 15 Minuten für Textilien aus Baumwolle, Synthetik und Mischgewebe. Geeignet für leicht verschmutzte kleine Wäscheposten.</p>	<p>2 kg</p> <p>ja</p>
<p>Memory</p> <p>Zum Speichern Ihres meist verwendeten Programms und Ihrer individuellen Programmeinstellungen.</p>	<p>wie gespeichertes Programm</p>
<p>Hygiene</p> <p>Strapazierfähige Textilien aus Baumwolle, Leinen und Mischgewebe. Geeignet für Allergiker und bei erhöhten hygienischen Ansprüchen. Die eingestellte Temperatur bleibt nach Erreichen während des gesamten Waschenprozesses konstant. Bei der Einstellung varioSpeed  beträgt die maximale Beladung 5 kg*.</p>	<p>6,5 kg</p> <p>ja</p>
<p>unter weitere:</p>	









<p>Gardinen</p> <p>3,5 kg schwere Übergardinen oder 25 - 30 m² leichte Vorhänge. Vorwäsche ist voreingestellt.</p>	3,5 kg	ja
<p>Hinweise</p> <ul style="list-style-type: none"> ■ Entfernen Sie Gardinenröllchen oder binden Sie die Gardinen in ein Wäschenetz ein. ■ Verwenden Sie bei leichten, luftigen Vorhängen ein Gardinenwaschmittel, um starke Schaumbildung zu verringern. ■ Teilen Sie das Waschmittel für die Vor- und Hauptwäsche auf. ■ Wenn Sie ohne Vorwäsche waschen möchten, deaktivieren Sie die Einstellung. 		
<p>Dessous</p> <p>Besonders empfindliche, waschbare Textilien aus Synthetik, Seide und Lycra, z.B. Spitzen-Negligé.</p>	1 kg	ja
<p>Hinweis: Verwenden Sie für Maschinenwäsche geeignetes Waschmittel für Feinwäsche oder Seide.</p>		
<p>Abpumpen</p> <p>Abpumpen des Wassers z.B. nach Programmabbruch.</p>	—	nein
<p>Schleudern</p> <p>Schleudern und Abpumpen des Wassers.</p>	—	nein
<p>Spülen</p> <p>Spülen mit anschließendem Schleudern und Abpumpen des Wassers.</p>	—	ja
<p>Trommel Reinigen</p> <p>Programm zur Reinigung und Pflege der Trommel, z.B. :</p> <ul style="list-style-type: none"> ■ vor dem ersten Gebrauch, ■ bei häufigem Waschen mit einer Waschtemperatur von 40 °C und niedriger oder ■ bei Geruchsbildung nach längerer Abwesenheit. <p>Die Anzeige für die Trommelreinigung blinkt zur Erinnerung, wenn Sie längere Zeit kein Programm mit 60 °C oder höheren Temperaturen benutzt haben.</p>	0 kg	nein
<p>Hinweise</p> <ul style="list-style-type: none"> ■ Führen Sie das Programm ohne Wäsche durch. ■ Verwenden Sie Pulver-Vollwaschmittel oder bleichehaltiges Waschmittel. Halbieren Sie die Waschmittelmenge, um Schaumbildung zu verringern. ■ Verwenden Sie keine Woll-, Fein- oder Flüssigwaschmittel. 		

Mögliche Programmeinstellungen

Programm	max. Temperatur	max. Drehzahl	varioSpeed	ecoPerfect	Antiflecken-System	Extraspülen	Spülstopp	Vorwäsche	Leiser waschen	Einweichen	Wasser Plus	Knitterschutz
Baumwolle	90	1400	●	●	●	●	●	●	●	●	●	●
Baumwolle Eco	90	1400	-	-	●	●	●	●	●	●	●	●
Pflegeleicht	60	1200	●	●	●	●	●	●	●	●	●	●
Schnell/Mix	40	1400	●	●	●	●	●	●	●	●	●	●
Fein/Seide	40	800	●	●	●	●	●	●	●	●	●	●
Wolle	40	800	-	-	-	-	●	-	●	-	-	-
Hemden Business	60	800	●	●	●	●	●	●	●	●	●	●
Nacht Waschen Mix	40	1400	●	●	●	●	●	-	●	●	●	●
Outdoor	40	800	●	●	●	●	●	●	●	●	●	●
Jeans/Dunkle Wäsche	40	1200	●	●	●	●	●	●	●	●	●	●
Super 15	40	1200	-	-	-	-	●	-	●	-	-	-
Memory	Wie gespeichertes Programm											
Hygiene	60	1400	●	●	●	●	●	●	●	●	●	●
Gardinen	40	800	●	●	●	●	●	●	●	●	●	-
Dessous	40	600	●	●	●	●	●	-	●	●	●	●
Trommel Reinigen	90	600	●	●	●	●	●	●	●	●	●	●
Abpumpen	-	-	-	-	-	-	-	-	-	-	-	-
Schleudern	-	1400	-	-	-	-	-	-	●	-	-	●
Spülen	-	1200	-	-	-	-	-	-	●	-	-	-

- aktivierbar/deaktivierbar
- nicht aktivierbar/nicht deaktivierbar

P+ Einstellungen

Programmeinstellung	Funktion
	<p>Nachdem Sie ein Programm eingestellt haben, werden Ihnen voreingestellte Programmeinstellungen angezeigt. Diese sind Empfehlungen für das eingestellte Programm und variieren. Sie können die Programmeinstellungen anpassen, um einen optimalen Waschprozess für Ihre Wäsche zu erreichen.</p> <p>Eine Übersicht der möglichen Programmeinstellungen finden Sie auf → <i>Seite 29</i></p> <p>Wie Sie Programmeinstellungen anpassen können, erfahren Sie auf → <i>Seite 37</i></p>
ecoPerfect 	Energiesparendes Waschen durch verringerte Temperatur bei vergleichbarer Waschwirkung zum eingestellten Programm ohne Einstellung ecoPerfect  .
Antiflecken-System	Für Wäsche mit speziellen Flecken. Im Waschprogramm wird die durchschnittliche Waschtemperatur, Trommelbewegung und Einweichzeit gezielt der Fleckenart angepasst.
varioSpeed 	Waschen in kürzerer Zeit bei vergleichbarer Waschwirkung zum eingestellten Waschprogramm ohne Einstellung varioSpeed  .
	Hinweis: Der Energieverbrauch ist höher als bei Programmverlauf ohne Einstellung varioSpeed  .
Temperatur	Anpassen der Temperatur. Hinweis: Die einstellbare Temperatur ist vom Programm abhängig.
Schleudern	Anpassen der Schleuderdrehzahl (in U/min (Umdrehungen pro Minute)). Hinweis: Die einstellbare Schleuderdrehzahl ist abhängig vom Programm.
	Einstellung 0 : Die Wäsche wird am Ende des Waschganges nicht geschleudert und bleibt nass in der Trommel liegen. Das Wasser wird nur abgepumpt.
Fertig in	Vor Programmstart können Sie das Programmende, mit den Tasten + und -, bis maximal 24 Stunden verzögern. Im Display wird die eingestellte Stundenzahl, z.B. 8h, angezeigt und heruntergezählt, bis das Programm beginnt. Nach Programmstart wird die Programmdauer angezeigt.
Unter Optionen finden Sie weitere Programmeinstellungen:	
Vorwäsche 	Zusätzlicher Vorwaschgang zum Waschen stark verschmutzter Wäsche. Hinweis: Teilen Sie das benötigte Waschmittel für Vor- und Hauptwäsche in Kammer I und II auf.
Knitterschutz 	Knitterreduzierung durch einen speziellen Schleuderablauf mit reduzierter Schleuderdrehzahl und anschließendem Auflockern. Hinweis: Die Wäsche ist nach dem Waschgang feuchter als bei Programmen ohne Einstellung Knitterschutz  .
Extraspülen 	Es können bis zu drei Spülgänge zusätzlich eingestellt werden. Empfohlen bei besonders empfindlicher Haut oder in Gebieten mit sehr weichem Wasser.

Spülstopp ☒ Ohne Schleudern und ohne Abpumpen am Ende des Waschgangs. Die Wäsche bleibt nach dem letzten Spülgang im Wasser liegen.
Zur Knitterreduzierung, wenn die Wäsche am Programmende nicht sofort aus der Waschmaschine genommen wird.
Zum Fortsetzen des Programms bei Spülstopp ☒ → *Seite 40*

Leiser waschen 🗻 Geeignet für leises Waschen in der Nacht. Das Endesignal ist deaktiviert und eine reduzierte Endschleuderdrehzahl ist voreingestellt.

Einweichen ☒ Die Wäsche bleibt vor dem Hauptwaschgang länger im Wasser liegen. Für Wäsche mit besonders hartnäckigen Verschmutzungen.
Hinweis: Teilen Sie das Waschmittel in Kammer **I** und **II** auf.

Wasser Plus ☒ Waschen mit mehr Wasser. Empfohlen bei besonders empfindlicher Haut und zur schonenderen Behandlung der Wäsche.

Geräteeinstellung Funktion

Wie Sie die Geräteeinstellung anpassen können, erfahren Sie auf → *Seite 41*

Einstellungen 3 Sek. Zum Anpassen der Geräteeinstellungen und Home Connect Einstellungen.

① Ein- und Ausschalten des Geräts

Start/ Nachlegen ▶|| Starten, Abbrechen und Unterbrechen eines Programms.

Kindersicherung 3 Sek. Waschmaschine gegen versehentliches Ändern der eingestellten Funktionen sichern.

Zusatzfunktionen Funktion

Wie Sie die Zusatzfunktionen einstellen können, erfahren Sie in dem jeweiligen Kapitel.

Fernstart ☒ Mit **Fernstart** ☒ geben Sie das Gerät für den Fernstart über die Home Connect App frei und gelangen zu den Home Connect Einstellungen.
Durch kurzes Drücken geben Sie das Gerät für den Fernstart über die Home Connect App frei. Der Fernstart bleibt 24 Stunden nach Anwahl aktiv und deaktiviert sich danach automatisch, wenn Sie das Programm nicht über die Home Connect App gestartet haben. Jede Bedienung am Gerät, wie z.B. Tür öffnen oder ein anderes Programm wählen, deaktiviert die Fernstarttaste aus Sicherheitsgründen.
Hinweise
■ Die Gerätetür muss geschlossen sein, um den Fernstart zu aktivieren.
■ Haben Sie die Kindersicherung gewählt, können Sie den Fernstart nicht aktivieren.
Durch längeres Drücken von mindestens 3 Sekunden gelangen Sie zu den Home Connect Einstellungen .



Wäsche

Wäsche vorbereiten

Achtung!

Schäden an Trommel und Textilien

Wenn Sie Gegenstände in den Taschen der Textilien lassen, können die Trommel und Textilien während des Betriebs beschädigt werden. Entfernen Sie alle Gegenstände, wie z.B. Metallteile, aus den Taschen der Textilien.

Wäsche wie folgt vorbereiten:

- Alle Taschen entleeren.

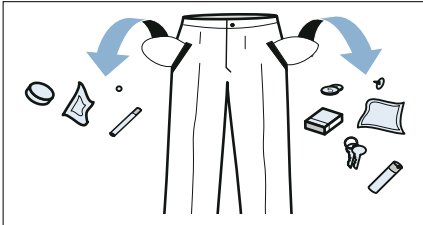

- Stoffgürtel, Schürzenbänder usw. zusammenbinden. Für kleine und sehr empfindliche Wäschestücke, wie z.B. Strümpfe, ein Wäschenetz verwenden.
- Kleine und große Wäschestücke immer zusammen waschen.
- Reiß- und Klettverschlüsse, Haken, Ösen und Knöpfe schließen.
- Sand aus Taschen und Umschlägen ausbürsten.
- Gardinenröllchen entfernen oder im Netz einbinden.
- Flecken vorbehandeln, solange sie noch frisch sind. Flecken zunächst mit Seifenlauge abtupfen, ohne dabei zu reiben.

Hinweis: Hartnäckige, eingetrocknete Flecken werden manchmal erst durch mehrmaliges Waschen entfernt.

Wäsche sortieren

Sortieren Sie Ihre Wäsche gemäß den Pflegehinweisen und Angaben des Herstellers auf den Pflegeetiketten nach folgenden Kriterien:

- **Gewebe-/Faserart**

- **Farbe:**

Wäsche kann abfärben. Waschen Sie weiße und farbige Wäsche getrennt und neue farbige Wäsche das erste Mal separat.

- **Verschmutzung:**

Waschen Sie Wäsche mit gleichem Verschmutzungsgrad zusammen. Beispiele für die Verschmutzungsgrade finden Sie im Abschnitt → "Sparhinweise" auf Seite 33 .

- **Pflegeetiketten:**

Die folgenden Symbole geben Hinweise auf das Programm. Die Zahlen in den Symbolen verweisen auf die maximal empfohlene Waschtemperatur.



für normalen Waschprozess geeignet, z.B. Programm Baumwolle



schonender Waschprozess erforderlich, z.B. Programm Pflegeleicht



besonders schonender Waschprozess erforderlich, z.B. Programm Fein/Seide



für Handwäsche erforderliches Programm, z.B. Programm Wolle



Wäsche nicht in der Maschine waschbar

Hinweis: Mischen Sie große und kleine Wäschestücke. Verschieden große Wäschestücke verteilen sich besser beim Schleudern. Einzelne Wäschestücke können zu Unwuchten führen.



Umweltfreundliches Waschen

Achtung!

Sach- und Geräteschaden

Ein Fehldosieren von Wasch- und Reinigungsmitteln kann zu Sach- und Geräteschäden führen.

Wasch-/Pflege-/Reinigungsmittel und Weichspüler nach den Anweisungen der Hersteller verwenden.

Sparhinweise

- Die einstellbaren Temperaturen eines Programms beziehen sich auf die Temperaturen der Pflegeetiketten an Ihrer Wäsche. Die tatsächliche Waschtemperatur kann aus Energiespargründen von der eingestellten Temperatur abweichen.
- Hinweise für den Energie- und Wasserverbrauch:** Die zu erwartenden Energie- und Wasserverbräuche in den eingestellten Programmen werden im Display angezeigt. Vergleichen Sie die unterschiedlichen Verbräuche in den Programmeinstellung und entscheiden Sie sich nach Möglichkeit für eine sparsamere Einstellung.
- Wenn Sie gewaschene, feuchte Wäsche im Wäschetrockner trocknen möchten, stellen Sie für das Programm die Schleuderdrehzahl entsprechend der Anleitung des Trockner-Herstellers ein.
- Wenn Sie das Gerät vor Programmstart oder nach Programmende längere Zeit nicht bedienen, schaltet das Gerät automatisch in den Energiespar-Modus. Display und Anzeigelampen erlöschen nach einigen Minuten und **Start/Nachlegen ►** blinkt. Sie beenden den Energiespar-Modus, indem Sie das Gerät erneut bedienen, z.B. die Tür öffnen und schließen.

- Wenn Sie das Gerät im Energiespar-Modus längere Zeit nicht bedienen, schaltet sich das Gerät automatisch aus.

Sie können bei leicht und normal verschmutzter Wäsche Energie und Waschmittel sparen:

- Waschtemperatur reduzieren.
- Ohne Vorwäsche waschen.
- Gerät mit maximalen Beladungsmengen der Programme beladen.

Sparen	Verschmutzung
<p>Mehr (reduzierte Temperatur, Waschmittelmenge laut Dosierempfehlung für "leichte oder normale Verschmutzung")</p> 	<p>Leicht Keine Verschmutzung oder Flecken sichtbar, Wäsche hat Geruch angenommen</p> <ul style="list-style-type: none"> leichte Sommer-/Sportkleidung (wenige Stunden getragen) T-Shirts, Hemden, Blusen, (bis zu 1 Tag getragen) Gästebettwäsche und -handtücher (1 Tag benutzt)
	<p>Normal Verschmutzung oder wenige, leichte Flecken sichtbar</p> <ul style="list-style-type: none"> T-Shirts, Hemden, Blusen (durchgeschwitzt, mehrfach getragen) Handtücher, Bettwäsche (bis zu 1 Woche benutzt)
<p>Weniger (Temperatur laut Pflegeetikett, Waschmittelmenge laut Dosierempfehlung für "starke Verschmutzung")</p>	<p>Stark Verschmutzungen oder Flecken deutlich sichtbar, z.B. Geschirrhandtücher, Babywäsche, Berufskleidung</p> <p>Hinweise</p> <ul style="list-style-type: none"> Weniger Wäsche einfüllen Programm mit Vorwäsche einstellen

Hinweis: Ein Überschreiten der maximalen Beladungsmenge verlängert die Programmdauer und erhöht den Energieverbrauch.

Richtige Waschmittelauswahl

Beachten Sie bei der Auswahl Ihrer Wasch- und Pflegemittel die Hinweise der Hersteller.

- Verschiedene Flüssigwaschmittel nicht mischen.
- Keine lösemittelhaltigen, ätzenden oder ausgasenden Mittel (z.B. Flüssigbleiche) verwenden.
- Waschmittel und Weichspüler nicht mischen.
- Keine überlagerten und stark verdickten Produkte verwenden.

Für die richtige Temperatur und Wäschebehandlung ist das Pflegeetikett an Ihrer Wäsche ausschlaggebend. → Erklärung siehe www.sartex.ch

Auf www.cleanright.eu finden Sie eine Vielzahl weiterer Informationen über Wasch-, Pflege- und Reinigungsmittel für den privaten Gebrauch.

- **Vollwaschmittel mit optischen Aufhellern**
geeignet für kochfeste weiße Wäsche aus Leinen oder Baumwolle
Programm: Baumwolle / kalt bis 90 °C
- **Buntwaschmittel ohne Bleiche und optische Aufheller**
geeignet für bunte Wäsche aus Leinen oder Baumwolle
Programm: Baumwolle / kalt bis 60°C
- **Bunt-/Feinwaschmittel ohne optische Aufheller**
geeignet für bunte Wäsche aus pflegeleichten Fasern, Synthetik
Programm: Pflegeleicht / kalt bis 60°C

- **Feinwaschmittel**
geeignet für empfindliche feine Textilien, Seide oder Viskose
Programm: Fein/Seide / kalt bis 40°C
- **Wollwaschmittel**
geeignet für Wolle
Programm: Wolle / kalt bis 40°C

Waschmittel dosieren

Die optimale Dosierung der Wasch- und Pflegemittel hängt von folgenden Kriterien ab:

- **Wäschemenge**
- **Wasserhärte**
Um die vorhandene Wasserhärte zu ermitteln, verwenden Sie einen Teststreifen oder fragen Sie bei Ihrem Wasserversorgungs-Unternehmen nach.
- **Verschmutzungsgrad**
Beispiele finden Sie im Abschnitt → "Sparhinweise" auf Seite 33
- **Herstellerangaben** auf dem Verpackungsetikett der Wasch-/ Weichspülmittelverpackung.

Hier ein Beispiel für die Waschmitteldosierung auf einem Verpackungsetikett:

Verschmutzungsgrad → Wasserhärte ↓	leicht	normal	stark	sehr stark
weich/mittel	55 ml	75 ml	120 ml	160 ml
hart/sehr hart	75 ml	95 ml	150 ml	180 ml

Hinweis: Verschiedene Waschmittel sowie Waschmittel und Weichspüler nicht mischen.

Dosierhilfe für Flüssigwaschmittel einsetzen

1. Waschmittelschublade herausziehen.

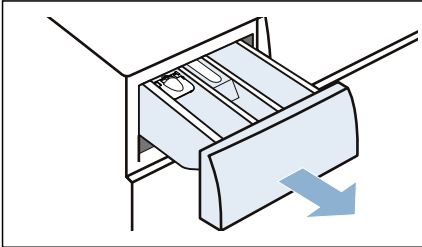

2. Einsatz herunterdrücken und Waschmittelschublade vollständig herausnehmen.

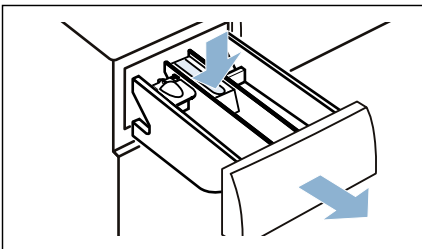

3. Dosierhilfe nach vorn schieben.

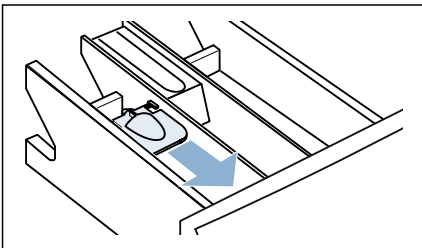

4. Dosierhilfe herunterklappen und einrasten.

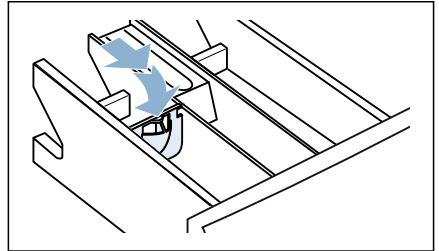

5. Waschmittelschublade einsetzen und schließen.

Hinweis: Dosierhilfe nicht bei gelartigen Waschmitteln, Waschpulver und bei Programmen mit Vorwäsche oder Fertig in-Zeit verwenden. Das Waschmittel wird andernfalls nicht vollständig ausgespült oder läuft vorzeitig aus der Kammer.



Gerät bedienen

Hinweis: Das Gerät muss sachgemäß aufgestellt und angeschlossen werden.
→ Seite 12

Bedienung/Navigation

Um das Gerät zu bedienen und Einstellungen anzupassen, stehen Ihnen Auswahltasten zur Verfügung.

Die Auswahltasten werden durch Pfeile im Display gekennzeichnet und befinden sich **darüber** und/oder **darunter**.

Für Programmeinstellungen:

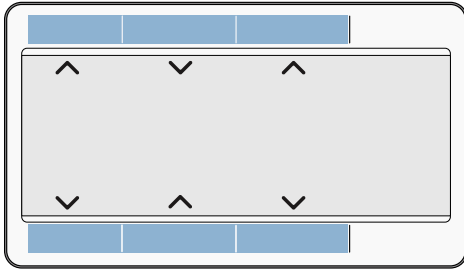

Bei Optionen, weiteren Programmen oder Einstellungen befinden sich die Auswahltasten **unter** den Pfeilen:

1. Mit den linken Tasten unter den Pfeilen Option oder weiteres Programm einstellen.

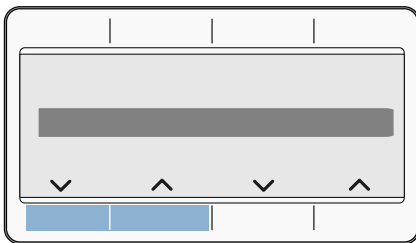

Die ausgewählte Einstellung erscheint im schwarzen Balken.

2. Mit den rechten Tasten unter den Pfeilen Werte oder Einstellungen anpassen.

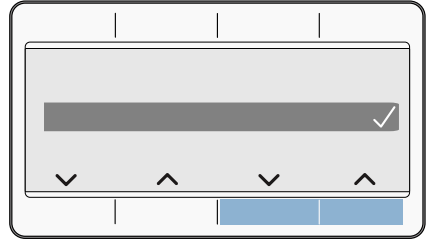

Wenn eine Einstellung aktiviert ist erscheint ✓.

Gerät einschalten und Programm einstellen

1. Auf ① drücken, um das Gerät einzuschalten.

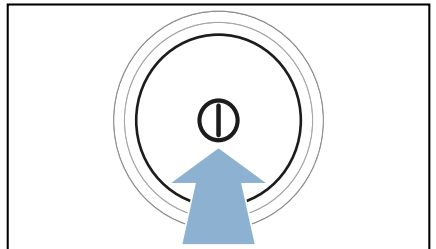

2. Das gewünschte Programm einstellen.

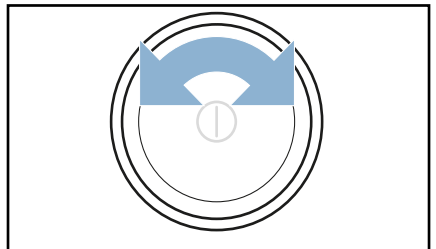

3. Die Programmeinstellungen, wenn gewünscht, anpassen.

Weitere Programme wie folgt einstellen:

1. Programm **Weitere Progr.** einstellen.
2. Auf die Taste **unter** →≡ drücken.

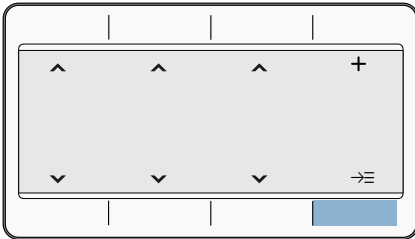

3. Das gewünschte Programm einstellen.
4. Die Programmeinstellungen, wenn gewünscht, anpassen.

Hinweis: Warten oder auf **Hauptmenü** drücken um die Einstellungen zu verlassen.

Hinweise

- Wenn Sie ihre Wäsche **stärken** wollen, Programm **Spülen** einstellen.
- Die Trommel des Geräts wird nach dem Öffnen, Schließen und Starten des Programmes beleuchtet. Trommel-Innenbeleuchtung erlischt selbstständig.

Programmeinstellungen

Wenn Sie ein Programm eingestellt haben, werden Ihnen die empfohlenen Programmeinstellungen angezeigt. Abhängig vom Programm und Programmfortschritt, können Sie die jeweils verfügbaren Einstellungen anpassen oder aktivieren/deaktivieren. Eine Übersicht aller je nach Programm verfügbaren Einstellungen finden Sie ab → Seite 26.

Sie können Programmeinstellungen:

- Aktivieren/Deaktivieren
- Anpassen

Aktivieren, Deaktivieren oder Anpassen

1. Auf **Optionen** drücken.

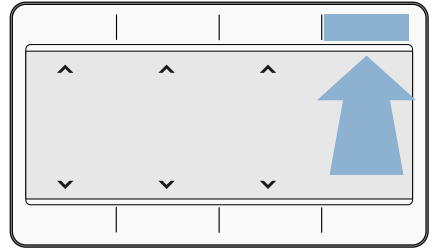

2. Gewünschte Einstellung anpassen.

Hinweis: Warten oder auf **Optionen** drücken um die Einstellungen zu verlassen.

Antiflecken-System

Fleckenart wie folgt einstellen:

1. Das gewünschte Programm einstellen.
2. Auf **Antiflecken-System** drücken.
3. Mit den unteren Auswahltasten Fleckenart einstellen. → Seite 23

Die ausgewählte Einstellung erscheint im schwarzen Balken. Wenn die Einstellung aktiviert ist erscheint ✓.

Hinweis: Warten oder auf **Antiflecken-System** drücken um die Einstellungen zu verlassen.

Wäsche in die Trommel legen

Warnung

Explosions- und Brandgefahr!

Mit lösungsmittelhaltigen Reinigungsmitteln, z.B. Fleckentferner/Waschbenzin, vorbehandelte Wäsche kann in der Trommel zu einer Explosion führen. Spülen Sie die Wäsche vor dem Waschen gründlich mit Wasser aus.

Hinweis: Beachten Sie die max. Beladung des Programms. Ein Überschreiten der maximalen Beladungsmenge mindert das Waschergebnis und fördert die Knitterbildung.

1. Wäsche vorbereiten und sortieren.
2. Tür öffnen und sicherstellen, dass die Trommel vollständig entleert ist.

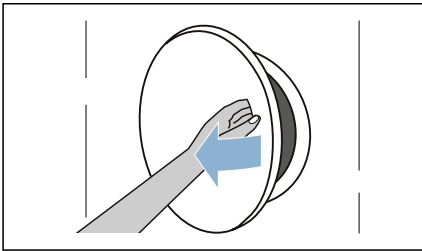

3. Wäsche auseinandergefaltet in die Trommel legen.

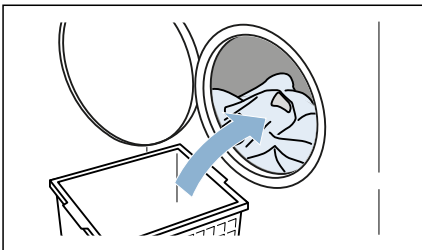

4. Tür schließen.

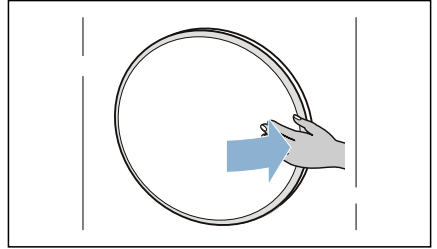

Achtung!

Sachschäden am Gerät oder Textilien möglich.

Keine Wäsche in der Tür einklemmen.

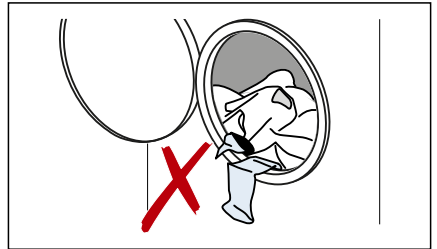

Wasch- und Pflegemittel einfüllen

Achtung!

Sach- und Geräteschaden

Ein Fehldosieren von Wasch- und Reinigungsmitteln kann zu Sach- und Geräteschäden führen.

Wasch-/Pflege-/Reinigungsmittel und Weichspüler nach den Anweisungen der Hersteller verwenden.

Achtung!**Sach- und Geräteschaden**

Reinigungsmittel und Mittel zur Vorbehandlung von Wäsche (z.B. Fleckenmittel, Vorwaschsprays, ...) können bei Berührung die Oberflächen des Geräts beschädigen. Beachten Sie deshalb:

- Bringen Sie diese Mittel nicht mit den Oberflächen des Geräts in Berührung.
- Reinigen Sie das Gerät nur mit Wasser und einem weichen feuchten Tuch.
- Entfernen Sie alle Waschmittelreste, Sprühnebelreste oder Rückstände sofort.

⚠ Warnung**Augen-/Hautreizungen!**

Beim Öffnen der Waschmittelschublade während des Betriebs kann Wasch-/Pflegemittel rausspritzen.

Spülen Sie bei Kontakt mit Wasch-/Pflegemitteln gründlich die Augen aus bzw. die Haut ab. Holen Sie bei versehentlichem Verschlucken ärztlichen Rat ein.

1. Waschmittelschublade herausziehen.

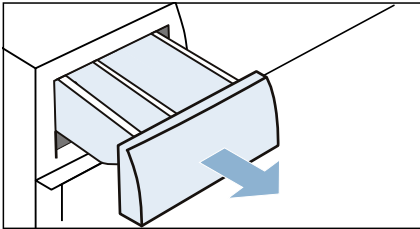

2. Wasch- und/oder Pflegemittel für Wäsche einfüllen.

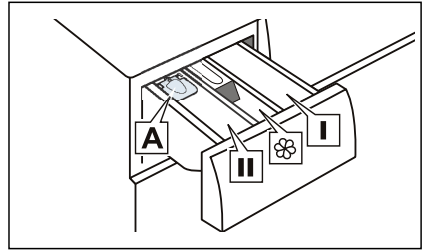

- A** Dosierhilfe für Flüssigwaschmittel
- II** Kammer für Waschmittel der Hauptwäsche, Enthärter, Bleiche, Fleckensalz
- ⌘** Kammer für Weichspüler, flüssige Stärke
- Hinweis:** Nicht über Markierung **max** befüllen.
- I** Kammer für Waschmittel der Vorwäsche

3. Waschmittelschublade einschieben.

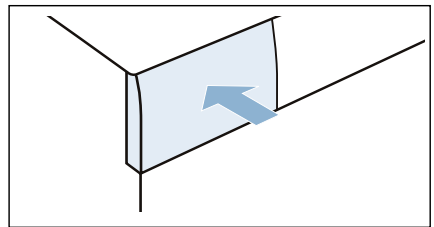
**Hinweise**

- Informieren Sie sich über die optimale Dosierung für Wasch- und Pflegemittel. → Seite 34
- Dickflüssige Weich- und Formspüler mit etwas Wasser verdünnen, das verhindert Verstopfungen im Leitungssystem.

Programm starten

Auf **Start/Nachlegen** ►|| drücken.

Wenn Sie die Programmverzögerung verwenden möchten, müssen Sie erst die Fertig in-Zeit einstellen und anschließend auf Start/Nachlegen ►|| drücken.

Hinweis: Im Display werden entweder Programmdauer und der Programmstatus oder bei Verzögerung des Programmstarts, die **Fertig in-Zeit** angezeigt.

Hinweis: Wenn Sie das Programm gegen versehentliches Verstellen sichern möchten, aktivieren Sie die Kindersicherung. → Seite 41

Programm ändern oder Wäsche nachlegen

Hinweise

- Lassen Sie beim Nachlegen oder Entnehmen von Wäsche die Tür nicht längere Zeit offen stehen, es könnte Wasser auslaufen.
- Bei hohem Wasserstand, hoher Temperatur oder drehender Trommel, bleibt die Tür aus Sicherheitsgründen verriegelt und ein Nachlegen oder Entnehmen von Wäsche ist nicht möglich.
- Nach Änderung von Programm, Programmeinstellung oder Beladungsmenge können sich die angezeigten Werte ändern.

Nach dem Programmstart können Sie bei Bedarf Wäsche nachlegen oder entnehmen und das Programm ändern oder anpassen:

1. Auf **Start/Nachlegen** ►|| drücken. Das Gerät pausiert und prüft, ob ein Nachlegen oder Entnehmen möglich ist.
2. Wenn möglich, Wäsche nachlegen oder entnehmen.

3. Tür schließen.
4. Wenn gewünscht, anderes Programm einstellen und/oder Programmeinstellungen anpassen. → Seite 26
5. Auf **Start/Nachlegen** ►|| drücken.

Programm abbrechen

Nach Programmstart können Sie das Programm jederzeit abbrechen:

1. Auf **Start/Nachlegen** ►|| drücken.
2. Tür öffnen.

Hinweis: Bei hoher Temperatur oder hohem Wasserstand bleibt die Tür des Geräts aus Sicherheitsgründen verriegelt. Gehen Sie wie folgt vor:

- a) bei hoher Temperatur: Programm **Spülen** starten.
 - b) bei hohem Wasserstand: Programm **Schleudern** oder **Abpumpen** starten.
3. Wäsche entnehmen.

Programm bei Spülstopp fortsetzen

- Wenn die Wäsche geschleudert werden soll, Schleuderdrehzahl einstellen und anschließend auf **Start/Nachlegen** ►|| drücken.
- Wenn das Wasser abgepumpt werden soll, Programm **Abpumpen** starten.

Programmende

Im Display erscheint der Hinweis: ☉
Fertig, Wäsche entnehmen.

Wäsche entnehmen und Gerät ausschalten

1. Wäsche entnehmen.

2. Auf  drücken, um das Gerät auszuschalten.

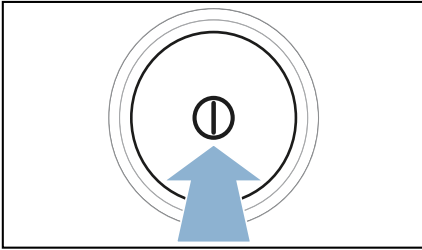

3. Wasserhahn schließen.
Hinweis: Bei Aquastop-Modellen nicht erforderlich.

Hinweise

- **Rostgefahr:** Fremdkörper aus der Trommel und der Gummimanschette entfernen.
- Gummimanschette trockenwischen.

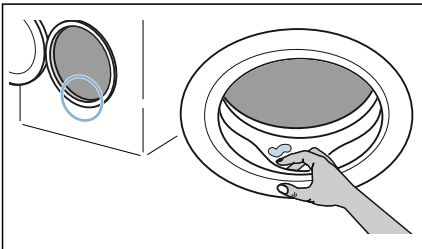

- Tür und Waschmittelschublade offen lassen, damit Restwasser abtrocknen kann. → Seite 49

Geräteeinstellungen

Sie können die Kindersicherung und Grundeinstellungen (z.B. Signale) anpassen oder aktivieren/deaktivieren.

Kindersicherung

Mit Aktivierung der Kindersicherung verhindern Sie ein versehentliches Bedienen der Blende.

Kindersicherung wie folgt aktivieren/deaktivieren:

Gleichzeitig auf **Kindersicherung 3 Sek.** und für ca. 3 Sekunden drücken.

Hinweis: Die Kindersicherung bleibt auch nach dem Ausschalten des Geräts aktiviert. Um die Blende nach dem Einschalten bedienen zu können, müssen Sie die Kindersicherung deaktivieren.

Grundeinstellungen

Sie können bestimmte Grundeinstellungen am Gerät anpassen. Um Anpassungen vornehmen zu können, müssen Sie zuerst den **Einstellmodus aufrufen**:

Auf beide Tasten **Einstellungen 3 Sek.** für ca. 3 Sekunden drücken.

Folgende Grundeinstellungen können Sie anpassen:

Grundeinstellung	Einstellwerte
Endesignal	aus - leise - mittel - laut - sehr laut
Tastensignal	aus - leise - mittel - laut - sehr laut
Autom. Ausschalten	nach 15 - 30 - 60 Min. - nie
Info Trommelreinigung.	ein - aus
Sprache	Deutsch - Englisch - ...

Grundeinstellungen wie folgt anpassen und aktivieren/deaktivieren

1. Gewünschte Einstellung anpassen. Die ausgewählte Einstellung erscheint im schwarzen Balken. Wenn die Einstellung aktiviert ist erscheint ✓.
2. Weitere Grundeinstellungen anpassen oder Grundeinstellungen speichern und beenden.

Grundeinstellungen wie folgt speichern und beenden

- Programmwähler drehen.
- Gerät ausschalten.
- Auf beide Tasten **Einstellungen 3 Sek.** für ca. 3 Sekunden drücken.



Home Connect

Dieses Gerät ist Wi-Fi-fähig und über ein mobiles Endgerät fernsteuerbar.

Über die Home Connect App können Sie mit Ihrem mobilen Endgerät an diesem Gerät:

- Programme einstellen und starten.
- Programmeinstellungen anpassen und aktivieren/deaktivieren.
- Programmstatus abfragen.
- Geräteeinstellungen anpassen und aktivieren/deaktivieren.
- Gerät ausschalten.

Bevor Sie die Home Connect Funktionen nutzen können, führen Sie die folgenden Schritte aus:

1. Home Connect App auf mobilem Endgerät installieren.
2. In der Home Connect App registrieren.
3. Gerät einmalig automatisch **oder** manuell mit dem Heimnetzwerk verbinden.
4. Gerät mit der Home Connect App verbinden.

Informationen zur App finden Sie auf unserer Internetseite für Home Connect www.home-connect.com

Die Home Connect Dienste sind nicht in jedem Land verfügbar. Die Verfügbarkeit der Home Connect Funktion ist abhängig von der Verfügbarkeit der Home Connect Dienste in Ihrem Land. Informationen dazu finden Sie auf: www.home-connect.com

Hinweise

- Bitte beachten Sie die Sicherheitshinweise in dieser Gebrauchsanleitung und stellen Sie sicher, dass diese auch dann eingehalten werden, wenn Sie das Gerät über die Home Connect App bedienen und dabei nicht zu Hause sind. Beachten Sie auch die Hinweise in der Home Connect App.
- Wird das Gerät bedient, können Sie nicht zeitgleich Änderungen über die Home Connect App vornehmen. Anpassungen am Gerät werden aber in der Home Connect App für Sie sichtbar.

Home Connect Menü aufrufen

Im Home Connect Menü können Sie Netzwerkverbindungen erstellen und einsehen, Netzwerkeinstellungen zurücksetzen, Wi-Fi aktivieren/deaktivieren und weitere Home Connect Funktionen finden.

1. Gerät einschalten.
2. Auf **Fernstart**  drücken und mindestens 3 Sekunden halten.

Im Display erscheint: **Netzwerkanm.**

Manuell.

Sie befinden sich jetzt im Home Connect Menü.

Hinweis: Kurz auf **Fernstart**  drücken, um das Home Connect Menü zu verlassen.

Verbinden mit dem Heimnetzwerk und der Home Connect App

Verbinden Sie Ihr Gerät einmalig **automatisch** oder **manuell** mit dem Heimnetzwerk.

Hinweise

- Verfügt Ihr Heimnetzwerk-Router über eine WPS Funktion können Sie Ihr Gerät automatisch mit Ihrem Heimnetzwerk verbinden.
- Verfügt ihr Heimnetzwerk-Router über keine WPS Funktion müssen Sie Ihr Gerät manuell mit Ihrem Heimnetzwerk verbinden.

Anschließend müssen Sie sich mit der Home Connect App verbinden.

Hinweis: Um Ihr Gerät mit dem Heimnetzwerk zu verbinden, muss **Wi-Fi** am Gerät aktiviert sein. Werkseitig ist **Wi-Fi** am Gerät deaktiviert und aktiviert sich automatisch, wenn Sie Ihr Gerät mit dem Heimnetzwerk verbinden.

Automatisches Verbinden mit dem Heimnetzwerk

Schritt 2.1

Stellen Sie sicher, dass Sie sich im Home Connect Menü befinden.

→ Seite 43

1. Auf **verbinden** drücken.

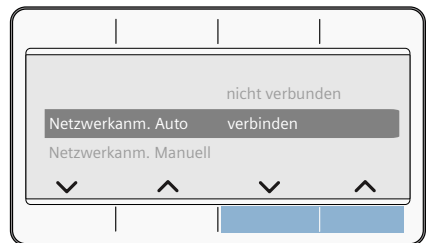

Das Gerät versucht sich jetzt mit dem Heimnetzwerk zu verbinden. Im Display blinkt .

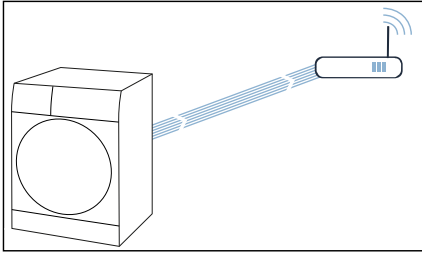

2. WPS-Funktion innerhalb der nächsten 2 Minuten am Heimnetzwerk-Router aktivieren.

Hat sich das Gerät erfolgreich mit dem Heimnetzwerk verbunden, erscheint im Display **verbunden** ✓ und  leuchtet dauerhaft.

Hinweis: Konnte keine Verbindung hergestellt werden, kontrollieren Sie, ob sich Ihr Gerät in der Reichweite des Heimnetzwerkes befindet. Wiederholen Sie das automatische Verbinden oder führen Sie das manuelle Verbinden durch.

Manuelles Verbinden mit dem Heimnetzwerk

Schritt 2.2

Stellen Sie sicher, dass Sie sich im Home Connect Menü befinden.
→ Seite 43

Stellen Sie sicher, dass Sie die Home Connect App geöffnet haben und angemeldet sind.

1. Auf **Netzwerkanm. Manuell** drücken.

2. Auf **verbinden** drücken.

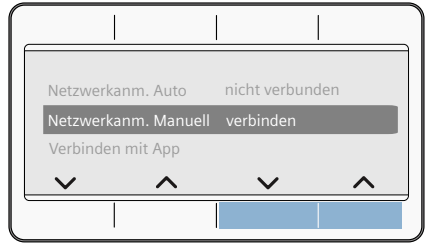

Das Gerät richtet jetzt ein eigenes WLAN Netzwerk mit dem Netzwerknamen (SSID) **HomeConnect** ein.

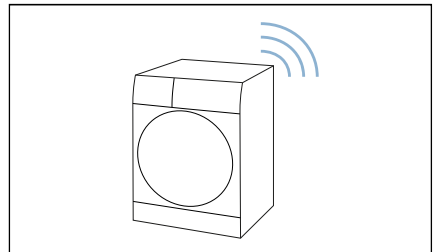

3. Im mobilen Endgerät WLAN-Einstellungen aufrufen.
4. Mobiles Endgerät mit dem WLAN-Netzwerk **HomeConnect** verbinden und WLAN-Passwort (Key) **HomeConnect** eingeben.
Ihr mobiles Endgerät verbindet sich jetzt mit dem Gerät. Der Verbindungsvorgang kann bis zu 60 Sekunden dauern.

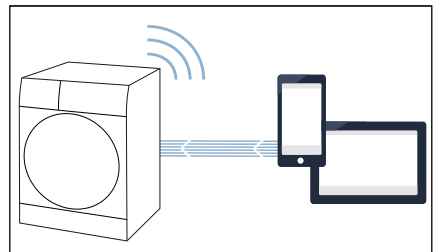

5. Nach erfolgreicher Verbindung die Home Connect App auf dem mobilen Endgerät öffnen und den Schritten in der App folgen.

- In der Home Connect App den Netzwerknamen (SSID) und das Passwort (Key) **Ihres Heimnetzwerkes** eingeben.
- Den letzten Schritten in der Home Connect App folgen, um Ihr Gerät zu verbinden.

Hat sich das Gerät erfolgreich mit dem Heimnetzwerk verbunden, erscheint im Display **verbunden** ✓ und  leuchtet dauerhaft.

Hinweis: Konnte keine Verbindung hergestellt werden, kontrollieren Sie, ob sich Ihr Gerät in der Reichweite des Heimnetzwerkes befindet. Wiederholen Sie das manuelle Verbinden.

Verbinden mit der Home Connect App

Schritt 3

Ist Ihr Gerät mit dem Heimnetzwerk verbunden, müssen Sie es mit der Home Connect App verbinden.

Stellen Sie sicher, dass Sie sich im Home Connect Menü befinden.

→ Seite 43

Stellen Sie sicher, dass Sie die Home Connect App geöffnet haben und angemeldet sind.

- Auf **App verbinden** drücken.
- Auf **Verbinden mit App** drücken.

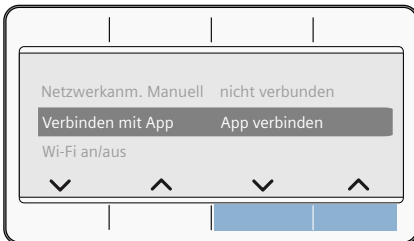

Das Gerät versucht sich jetzt mit der Home Connect App zu verbinden.

- Sobald Ihr Gerät in der App angezeigt wird, folgen Sie den letzten Schritten in der Home Connect App.

Hinweis: Konnte keine Verbindung hergestellt werden, kontrollieren Sie, ob sich Ihr mobiles Endgerät in der Reichweite des Heimnetzwerkes befindet bzw. mit diesem verbunden ist. Wiederholen Sie das Verbinden mit der Home Connect App.

Wi-Fi aktivieren/deaktivieren

Ist Ihr Gerät bereits mit dem Heimnetzwerk verbunden, können Sie **Wi-Fi** an Ihrem Gerät aktivieren oder deaktivieren.

Stellen Sie sicher, dass Sie sich im Home Connect Menü befinden.

→ Seite 43

- Auf **Wi-Fi** drücken.
- auf **an** oder **aus** drücken.

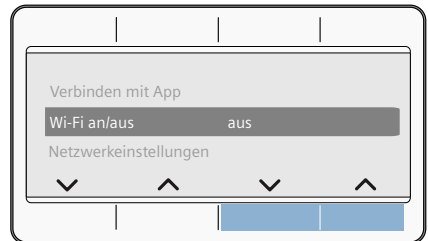

Hinweise

- Wenn Sie Ihr Gerät mit dem Heimnetzwerk verbinden, wird Wi-Fi automatisch aktiviert.
- Wenn Wi-Fi aktiviert ist, schaltet sich das Gerät nicht automatisch aus.
- Wenn Wi-Fi am Gerät ausgeschaltet ist, ist weder der Fernstart noch die Fernsteuerung des Geräts über die Home Connect App möglich.
- Wenn Wi-Fi ausgeschaltet wird und Ihr Gerät zuvor mit Ihrem Heimnetzwerk verbunden war, wird die Verbindung beim Wiedereinschalten von Wi-Fi automatisch wieder hergestellt.

- Wenn Sie diese Funktion aktivieren, erhöht sich der Energieverbrauch gegenüber den in der Verbrauchswertetabelle angegebenen Werten.
→ Seite 61

Netzwerkeinstellungen zurücksetzen

Sie können alle Netzwerkeinstellungen zurücksetzen.

Stellen Sie sicher, dass Sie sich im Home Connect Menü befinden.

→ Seite 43

1. Auf **Netzwerkeinstellung** drücken.
2. Auf **zurücksetzen** drücken.

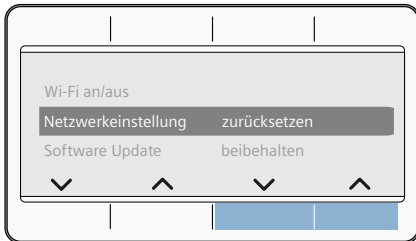

Hinweis: Möchten Sie Ihr Gerät wieder über die Home Connect App nutzen, müssen Sie es erneut mit dem Heimnetzwerk und der Home Connect App verbinden.

Software-Update

Sie können die Home Connect-Software auf Ihrem Gerät aktualisieren. Sobald ein neues Software-Update verfügbar ist, erscheint ein Hinweis im Display:

Eine neue Softwareversion ist verfügbar. Möchten Sie jetzt ein Software Update durchführen? Dies kann mehrere Minuten dauern.

Installieren Sie das Update direkt über den **Hinweis im Display** oder wie folgt **manuell**:

Stellen Sie sicher, dass Sie sich im Home Connect Menü befinden.

→ Seite 43

1. Auf **Software Update** drücken.
2. Auf **jetzt installieren** drücken.

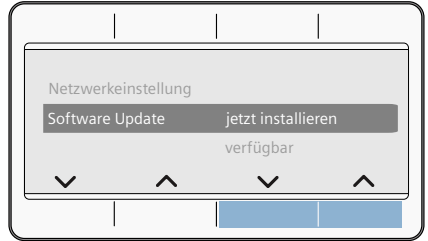

Hinweis: Das Aktualisieren der Software kann mehrere Minuten dauern. Schalten Sie das Gerät während der Aktualisierung nicht aus.

Hinweis: Wenn keine neues Software-Update verfügbar ist, erscheint im Display **nicht verfügbar**

Energiemanagement

Sie können Ihr Gerät mit ihrem Smart Energy-System (Energiemanager) verbinden.

Nachdem Sie Ihr Gerät mit dem Smart Energy-System (Energiemanager) verbunden und **Flex Start** aktiviert haben, können Sie Ihren Energieverbrauch optimieren, indem Ihr Gerät immer erst dann startet, wenn Ihre hauseigene Photovoltaik-Anlage genügend Energie bereitstellt oder der Stromtarif günstig ist.

Weitere Informationen und Systemanforderungen zur Nutzung des Energiemanagers finden Sie auf: **www.homeconnect.com/energymanagement**

Hinweise

- Das Smart Energy-System (Energiemanager) muss den Kommunikationsstandard der EEBus Initiative verwenden.

- Lesen Sie vorab in der Gebrauchsanleitung des Smart Energy-Systems (Energiemanager), wie sich dieses mit ihrem Gerät verbindet.
1. Auf **Energiemanagement** drücken.
 2. Auf **verbinden** drücken.

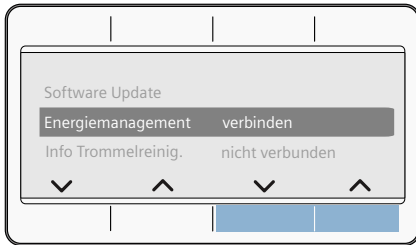

Ihr Gerät versucht sich jetzt mit dem Smart Energy System (Energiemanager) zu verbinden. Hat sich das Gerät erfolgreich verbunden, erscheint im Display: **verbunden** ✓.

3. Flexstart aktivieren, wenn Ihr Gerät durch das Smart Energy System (Energiemanager) gestartet werden soll.

Flex Start

Aktivieren Sie **Flex Start**, damit Ihr Smart Energy-System (Energiemanager) Ihr Gerät starten darf, wenn Ihre hauseigene Photovoltaik-Anlage genügend Energie bereitstellt oder der Stromtarif günstig ist.

Hinweis: Ihr Smart Energy-System (Energiemanager) kann Ihr Gerät nur starten, wenn Smart Energy-System (Energiemanager) und Gerät miteinander verbunden sind.

1. Das gewünschte Programm wählen.
2. Auf **Fertig in** drücken.
3. Gewünschte Zeitspanne wählen.

Hinweis: Die Zeitspanne kann in Stunden-Schritten bis zu 24 h gewählt werden.

4. Auf **Start/Nachlegen** ►|| drücken. Im Display erscheint **verzögerter Start**.

5. Auf **Fernstart** □ drücken. Im Display erscheint **Flex Start**. Der **FlexStart** ist jetzt aktiviert und das Gerät wartet auf den Fernstart über das Smart Energy-System (Energiemanager). Im Display erscheint: **Fertig in ca..** Das Smart Energy System (Energiemanager) hat einen Zeitpunkt festgelegt an dem ihr Gerät starten darf. Das Programm endet nach der angegebenen Zeit.

Hinweise

- Startet das Smart Energy-System (Energiemanager) Ihr Gerät nicht, wird das Programm trotzdem vor Ablauf der eingestellten Zeitspanne gestartet. Das Programm endet mit Ablauf der Zeitspanne.
- Um Geruchsbildung zu vermeiden, wird der **Flex Start** immer so gestartet, dass die Wäsche nie länger als 6 Stunden nach Programmende in der Trommel verbleibt.
- **Fernstart** □ und damit auch der **Flex Start** werden aus Sicherheitsgründen unter folgenden Bedingungen deaktiviert:
 - Start/Nachlegen drücken.
 - Tür öffnen.
 - Programmende.
 - Auf ① drücken, um das Gerät auszuschalten.
 - Stromausfall.
 Wurde der **Flex Start** deaktiviert, bleibt **Fertig in** weiterhin aktiviert.

Wäsche nachlegen oder entnehmen:

Hinweis: Wurde **Flex Start** bereits aktiviert und das Programm noch nicht gestartet, können Sie Wäsche nachlegen oder entnehmen

1. Auf **Start/Nachlegen** ►|| drücken.
2. Tür öffnen.
3. Wäsche nachlegen oder entnehmen.
4. Tür schließen.
5. Auf **Start/Nachlegen** ►|| drücken.

6. Auf **Fernstart**  drücken. Der **FlexStart** ist jetzt aktiviert und das Gerät wartet auf den Fernstart über das Smart Energy-System (Energiemanager).

Hinweis zum Datenschutz

Mit der erstmaligen Verbindung Ihres Geräts mit einem an das Internet angebotenen WLAN-Netzwerk übermittelt Ihr Gerät nachfolgende Kategorien von Daten an den Home Connect Server (Erstregistrierung):

- Eindeutige Gerätekennung (bestehend aus Geräteschlüsseln sowie der MAC Adresse des verbauten Wi-Fi Kommunikationsmoduls).
- Sicherheitszertifikat des Wi-Fi Kommunikationsmoduls (zur informationstechnischen Absicherung der Verbindung).
- Die aktuelle Software- und Hardwareversion Ihres Hausgeräts.
- Status eines eventuellen vorangegangenen Rücksetzens auf Werkseinstellungen.

Diese Erstregistrierung bereitet die Nutzung der Home Connect Funktionalitäten vor und ist erst zu dem Zeitpunkt erforderlich, zu dem Sie Home Connect Funktionalitäten erstmals nutzen möchten.

Hinweis: Beachten Sie, dass die Home Connect Funktionalitäten nur in Verbindung mit der Home Connect App nutzbar sind. Informationen zum Datenschutz können in der Home Connect App abgerufen werden.

Konformitätserklärung

Hiermit erklärt BSH Hausgeräte GmbH, dass sich das Gerät mit Home Connect Funktionalität in Übereinstimmung mit den grundlegenden Anforderungen und den übrigen einschlägigen Bestimmungen der Richtlinie 20014/53/EU befindet.

Eine ausführliche RED Konformitätserklärung finden Sie im Internet unter www.siemens-home.bsh-group.com auf der Produktseite ihres Gerätes bei den zusätzlichen Dokumenten.



2,4 GHz Band: 100 mW max.



Sensorik

Mengenautomatik

Die Mengenautomatik passt den Wasserverbrauch und die Programmdauer optimal der Textilart und der Beladung an.

Unwuchtkontrollsystem

Das automatische Unwuchtkontrollsystem erkennt Unwuchten und sorgt durch mehrmalige Anschleuderversuche für gleichmäßige Wäscheverteilung.

Aus Sicherheitsgründen wird bei sehr ungünstiger Wäscheverteilung die Drehzahl verringert oder es wird nicht geschleudert.

Hinweis: Geben Sie kleine und große Wäschestücke gemeinsam in die Trommel.



Reinigen und warten

Reinigung/Wartung

Warnung **Lebensgefahr!**

Das Gerät wird mit elektrischem Strom betrieben. Bei Kontakt mit spannungsführenden Teilen besteht Stromschlaggefahr. Beachten Sie deshalb:

- Schalten Sie das Gerät aus. Trennen Sie das Gerät vom Stromnetz (Netzstecker ziehen).
- Fassen Sie den Netzstecker nie mit nassen Händen an.
- Ziehen Sie am Netzstecker und nie an der Netzleitung, weil die Netzleitung beschädigt werden könnte.
- Das Gerät und die Eigenschaften des Geräts dürfen technisch nicht verändert werden.
- Reparaturen und Eingriffe oder ein Wechsel der Netzleitung (wenn nötig) darf nur durch den Kundendienst oder eine Elektrofachkraft erfolgen.
- Eine Ersatz-Netzleitung ist beim Kundendienst erhältlich.

Warnung **Vergiftungsgefahr!**

Durch lösungsmittelhaltige Reinigungsmittel, z.B. Waschbenzin, können giftige Dämpfe entstehen.

Verwenden Sie keine lösungsmittelhaltigen Reinigungsmittel.

Warnung **Stromschlaggefahr/Sach- und Geräteschaden!**

Eindringende Feuchtigkeit kann einen Kurzschluss verursachen.

Verwenden Sie keine Hochdruckreiniger, Dampfstrahler, Schläuche oder Brausen zum Reinigen Ihres Geräts.

⚠️ Warnung

Verletzungsgefahr/Sach- und Geräteschaden!

Das Verwenden von nicht Original-Ersatzteilen und -Zubehör ist gefährlich und kann zu Verletzungen sowie Sach- und Geräteschäden führen.

Verwenden Sie aus Sicherheitsgründen nur Original-Ersatzteile und -Zubehör.

Achtung!

Sach- und Geräteschaden

Reinigungsmittel und Mittel zur Vorbehandlung von Wäsche (z.B. Fleckenmittel, Vorwaschsprays, ...) können bei Berührung die Oberflächen des Geräts beschädigen. Beachten Sie deshalb:

- Bringen Sie diese Mittel nicht mit den Oberflächen des Geräts in Berührung.
- Reinigen Sie das Gerät nur mit Wasser und einem weichen feuchten Tuch.
- Entfernen Sie alle Waschmittelreste, Sprühnebelreste oder Rückstände sofort.

Trommel reinigen

Zur Vorbeugung von Geruchsbildung und zur Reinigung der Trommel:

- Führen Sie das Programm **Trommel Reinigen 90 °C** ohne Wäsche durch. Verwenden Sie dazu Pulvervollwaschmittel.
Hinweis: Verwenden Sie keine chlorhaltigen Reinigungsmittel und keine Stahlwolle.
- Sorgen Sie für eine gute Belüftung des Aufstellraums der Waschmaschine.
- Wenn das Gerät nicht genutzt wird, lassen Sie die Tür und die Waschmittelschublade leicht geöffnet.

Gerät entkalken

Bei richtiger Waschmitteldosierung müssen Sie Ihr Gerät nicht entkalken. Falls Sie dennoch Entkalkungsmittel verwenden möchten, beachten Sie die Anwendungshinweise des Herstellers.

Achtung!

Sach- und Geräteschaden

Ungeeignete Entkalkungsmittel, wie z.B. Spülmaschinen-Tabts oder Kaffeemaschinen-Entkalker, können zu Sach- und Geräteschäden führen.

Verwenden Sie keine ungeeigneten Entkalkungsmittel für dieses Gerät. Sie können geeignete Entkalkungsmittel über unsere Internetseite oder den Kundendienst beziehen.

Waschmittelschublade reinigen

Waschmittelschublade wie folgt reinigen:

1. Waschmittelschublade herausziehen.

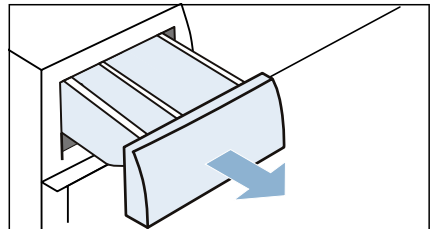

2. Einsatz herunterdrücken und Waschmittelschublade herausziehen.

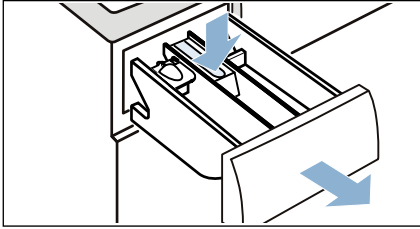

5. Einsatz aufsetzen und einrasten (Zylinder auf Führungsstift stecken).

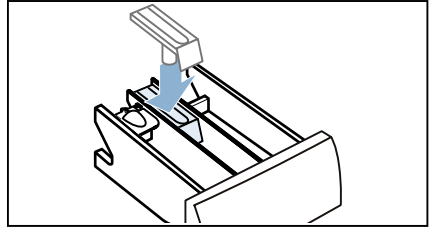

3. Einsatz von unten nach oben herausdrücken.

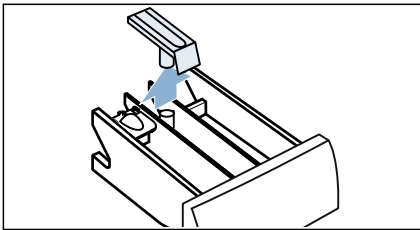

6. Gehäuse der Waschmittelschublade im Gerät reinigen.

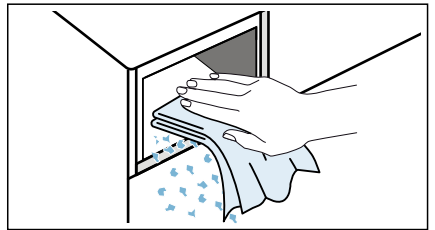

4. Einspülschale und Einsatz mit Wasser und Bürste reinigen. Anschließend abtrocknen.

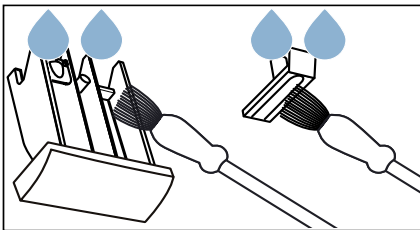

7. Waschmittelschublade einschieben.
Hinweis: Lassen Sie die Waschmittelschublade geöffnet, damit Restwasser abtrocknen kann.

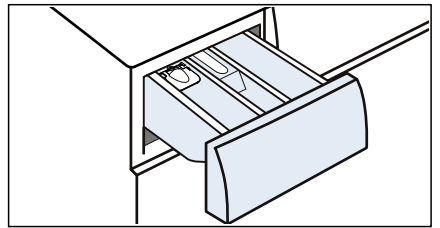

Störungen, was tun?

⚠️ Warnung **Verletzungsgefahr!**

Beim Eingreifen in die drehende Trommel kann es zu Verletzungen der Hände kommen.
Warten Sie, bis sich die Trommel nicht mehr dreht.

Gerät notentriegeln

Wenn Sie die Wäsche entnehmen möchten, obwohl die Tür verriegelt ist (z.B. bei Stromausfall), können Sie das Gerät notentriegeln.

Hinweis: Bei Stromausfall läuft das Programm weiter, wenn die Netzversorgung wieder hergestellt ist.

Soll die Wäsche dennoch entnommen werden, Tür wie folgt öffnen:

1. Wasserhahn schließen.
2. Gerät ausschalten.
3. Netzstecker des Geräts vom Stromnetz trennen.
4. Serviceklappe öffnen.

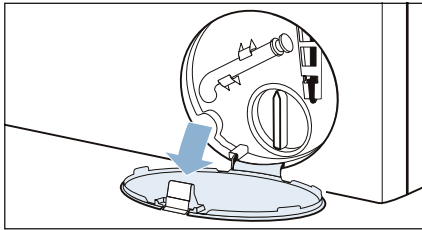

Restliche Waschlauge wie folgt ablassen: Wenn kein Wasser in der Tür zu sehen ist, fahren Sie bei "Notentriegelung betätigen" fort.

5. Serviceklappe abnehmen.

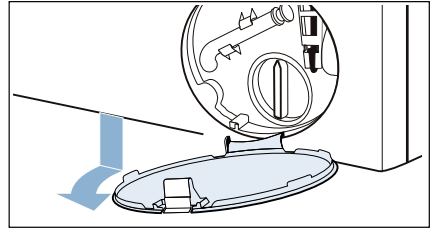

6. Geeignetes Gefäß unter die Serviceöffnung schieben.

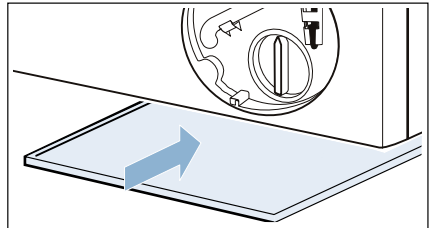

7. Entleerungsschlauch aus der Halterung nehmen.

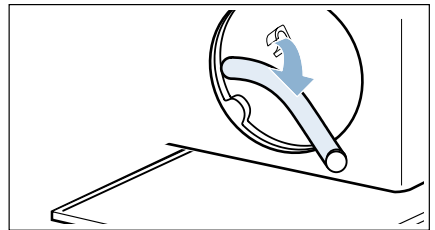

8. Verschlusskappe abziehen und Lauge in geeignetes Gefäß abfließen lassen.

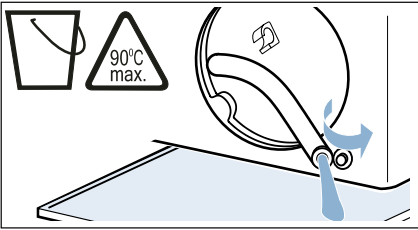

9. Verschlusskappe aufdrücken.

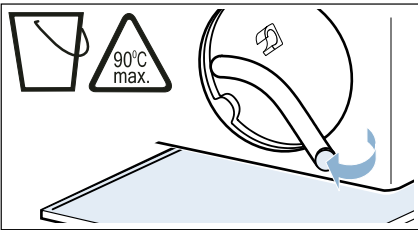

10. Entleerungsschlauch in die Halterung einsetzen.

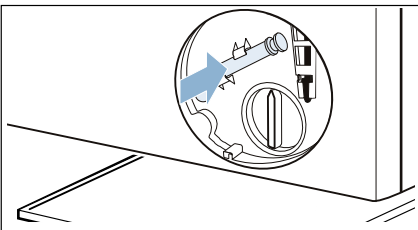

Notverriegelung betätigen

11. Notverriegelung mit einem Werkzeug nach unten ziehen und loslassen.

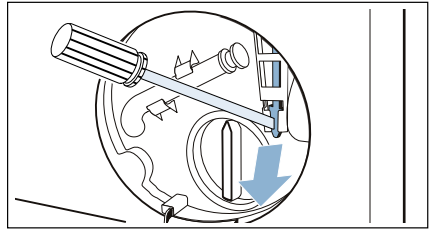

Achtung!

Wasserschäden

Auslaufendes Wasser kann zu Wasserschäden führen.

Öffnen Sie nicht die Tür, sofern Wasser am Glas zu sehen ist.

Tür lässt sich jetzt öffnen.

12. Serviceklappe einsetzen und einrasten.

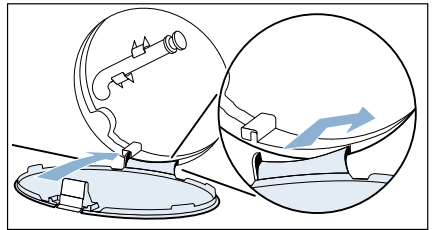

13. Serviceklappe schließen.

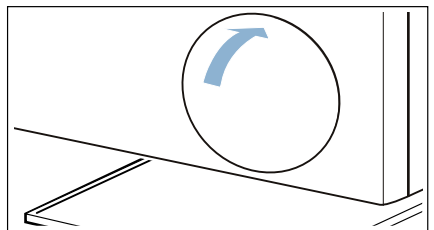

Hilfe zum Gerät

Störungen	Ursache/Abhilfe
Gerät startet nicht	Überprüfen Sie den Netzstecker und die Sicherungen.
Programm startet nicht	Stellen Sie sicher, dass <ul style="list-style-type: none"> ■ die Tür geschlossen ist ■ die Kindersicherung 3 Sek. deaktiviert ist ■ auf Start/Nachlegen ►II gedrückt wurde Hinweis: Ist eine Programmverzögerung durch Fertig in eingestellt, startet das Programm zu einem späteren Zeitpunkt.
Knitterbildung	<ul style="list-style-type: none"> ■ Beladungsmenge oder Schleuderdrehzahl zu hoch. ■ Falsches Programm für die Textilart eingestellt. In der Programmtabelle finden Sie alle notwendigen Informationen. → Seite 26
Waschmittel/Weichspüler tropft von der Manschette und sammelt sich auf der Tür oder in der Manschettenfalte	Zu viel Waschmittel/Weichspüler in der Waschmittelschublade. Beachten Sie die Markierung max in der Waschmittelschublade.
Waschmittelmrückstände auf der Wäsche	<ul style="list-style-type: none"> ■ Vereinzelt enthalten phosphatfreie Waschmittel wasserunlösliche Rückstände. ■ Spülen/Schleudern starten ■ Wäsche nach dem Waschen ausbürsten
Tür lässt sich nicht öffnen	<ul style="list-style-type: none"> ■ Wenn die Temperatur oder der Wasserstand zu hoch ist, wird die Sicherheitsfunktion aktiviert. Warten Sie bis die Temperatur gesunken ist bzw. starten Sie das Programm Abpumpen . ■ Wenn Sie Wäsche nachlegen möchten, müssen Sie das Programm durch Drücken auf Start/Nachlegen ►II unterbrechen. ■ Überprüfen Sie, ob die Kindersicherung ∞ aktiviert ist. ■ Überprüfen Sie, ob Spülstopp ☹ eingestellt ist. → Seite 40 ■ Wenn Sie die vorherigen Möglichkeiten ausgeschlossen haben, führen Sie die Notentriegelung durch. → Seite 52
Mehrmaliges Anschleudern.	Kein Fehler - Unwuchtkontrollsystem gleicht Unwucht aus.
Schleuderesgebnis nicht zufriedenstellend. Wäsche nass/zu feucht.	Überprüfen Sie, ob: <ul style="list-style-type: none"> ■ Knitterschutz ☹ eingestellt wurde ■ die Schleuderdrehzahl zu gering eingestellt war Hinweis: Das Gerät hat ein Unwuchtkontrollsystem, dieses bricht das Schleudern aufgrund ungleichmäßiger Wäscheverteilung ab.
Display ist erloschen	Wenn Start/Nachlegen ►II blinkt, ist der Energiesparmodus aktiviert. Drücken Sie eine beliebige Taste.
Waschlauge wird nicht abgepumpt	Stellen Sie sicher, dass <ul style="list-style-type: none"> ■ die Laugenpumpe gereinigt ist → Seite 56 ■ das Abflussrohr und der Ablaufschlauch sauber sind → Seite 58

Kein Wassereinfluss Waschmittel nicht eingespült	Überprüfen Sie, ob <ul style="list-style-type: none"> ■ Start/Nachlegen ►II gedrückt ist ■ der Wasserhahn geöffnet ist ■ das Sieb im Wasserzulauf verstopft ist → <i>Seite 58</i> ■ der Zulaufschlauch geknickt oder eingeklemmt ist
Geruchsbildung im Gerät	Führen Sie das Programm Trommel Reinigen 90 °C ohne Wäsche durch. Verwenden Sie dazu Pulvervollwaschmittel oder ein bleichehaltiges Waschmittel. Hinweis: Zur Vermeidung von Schaumbildung nur die Hälfte der vom Waschmittelhersteller empfohlenen Waschmittelmenge verwenden. Benutzen Sie keine Woll- oder Feinwaschmittel.
Programmdauer ändert sich während des Waschzyklus	Kein Fehler - Der Programmablauf wird für den jeweiligen Waschprozess optimiert. Das kann zur Änderung der Programmdauer führen.
Programmdauer länger als üblich	Kein Fehler <ul style="list-style-type: none"> ■ Unwuchtkontrollsystem gleicht Unwucht durch mehrmaliges Verteilen der Wäsche aus ■ Schaumkontrollsystem schaltet bei zu hoher Schaumbildung einen Spülgang zu
Restwasser in Kammer ☞ für Pflegemittel	Reinigen Sie den Einsatz → <i>Seite 50</i> Hinweis: Die Wirkung des Pflegemittels ist nicht beeinträchtigt.
Wasser in der Trommel nicht sichtbar	Kein Fehler - Das Wasser ist unterhalb des sichtbaren Bereichs.
Kurzes Ruckeln/Andrehen der Trommel nach Programmstart	Beim Starten des Waschprogramms kann kurzzeitig ein Ruckeln der Trommel, bedingt durch den internen Motortest, auftreten.
Starke Geräuschbildung, Vibrationen oder "Wandern" beim Schleudern	Stellen Sie sicher, dass <ul style="list-style-type: none"> ■ das Gerät korrekt ausgerichtet ist → <i>Seite 17</i> ■ die Gerätefüße fixiert sind → <i>Seite 17</i> ■ die Transportsicherungen entfernt wurde → <i>Seite 13</i>
Home Connect funktioniert nicht.	<ul style="list-style-type: none"> ■ Bei Problemen mit Home Connect finden Sie Hilfe auf www.home-connect.com. ■ Ob Sie die Home Connect-Funktionen an Ihrem Gerät nutzen können, hängt von der Verfügbarkeit des Home Connect-Services (z.B. der Bereitstellung der App) in Ihrem Land ab. Der Home Connect-Service ist nicht in jedem Land verfügbar, Informationen dazu finden Sie auf www.home-connect.com.
Wasser läuft aus.	<ul style="list-style-type: none"> ■ Stellen Sie sicher, dass der Ablaufschlauch richtig befestigt und unbeschädigt ist. ■ Überprüfen Sie die Verschraubung des Zulaufschlauchs und ziehen Sie diese ggf. fest.
Wenn Sie eine Störung nicht selbst beheben können (nach Aus-/Einschalten) oder eine Reparatur erforderlich ist:	<ul style="list-style-type: none"> ■ Gerät ausschalten und Netzstecker aus der Steckdose ziehen. ■ Wasserhahn zudrehen und Kundendienst rufen.

Laugenpumpe entleeren und reinigen

1. Wasserhahn schließen.
2. Gerät ausschalten.
3. Netzstecker des Geräts vom Stromnetz trennen.
4. Serviceklappe öffnen.

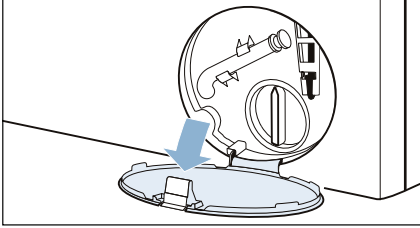

5. Serviceklappe abnehmen.

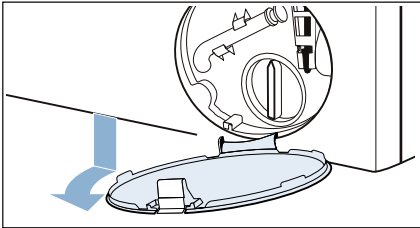

6. Geeignetes Gefäß unter die Serviceöffnung schieben.

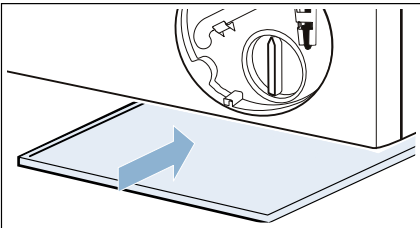

7. Entleerungsschlauch aus der Halterung nehmen.

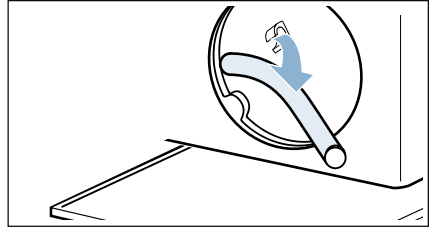

8. Verschlusskappe abziehen und Lauge in geeignetes Gefäß abfließen lassen.

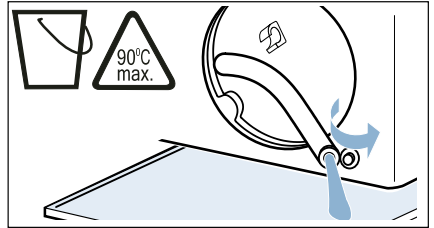

9. Verschlusskappe aufdrücken.

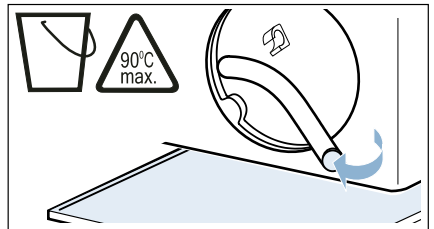

10. Entleerungsschlauch in die Halterung einsetzen.

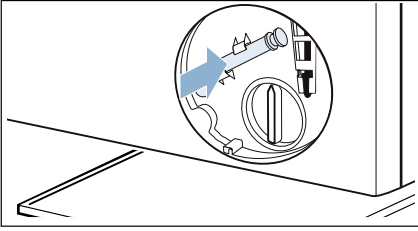

11. Pumpendeckel vorsichtig abschrauben.

Hinweis: Restwasser kann auslaufen.

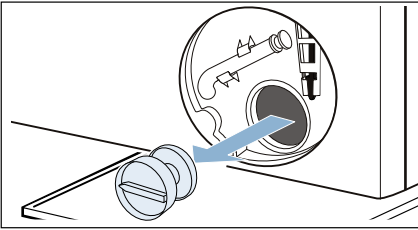

12. Innenraum, Gewinde des Pumpendeckels und Pumpengehäuse reinigen.

Hinweis: Das Flügelrad der Laugenpumpe muss sich drehen lassen.

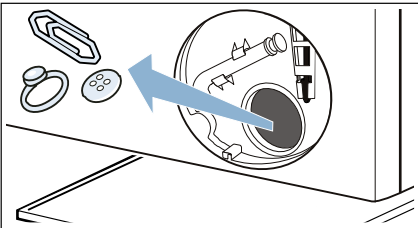

13. Pumpendeckel wieder einsetzen und verschrauben.

Hinweis: Griff muss senkrecht stehen.

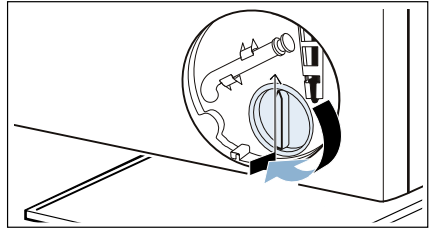

14. Serviceklappe einsetzen und einrasten.

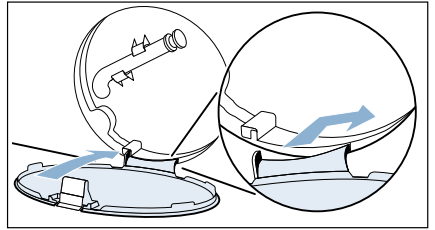

15. Serviceklappe schließen.

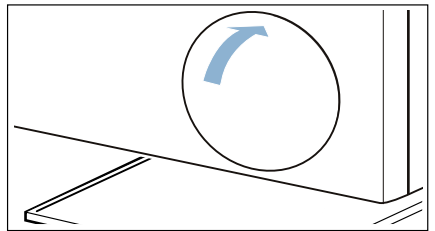

16. Wasserhahn öffnen. Netzstecker einstecken und Gerät einschalten.

17. 1 Liter Wasser in Kammer II gießen und das Programm **Abpumpen** starten. Dies verhindert, dass beim nächsten Waschen Waschmittel ungenutzt in den Ablauf fließt.

Sie haben die Laugenpumpe erfolgreich gereinigt.

Ablaufschlauch am Siphon reinigen

1. Gerät ausschalten.
2. Netzstecker des Geräts vom Stromnetz trennen.
3. Schlauchschelle lösen und Ablaufschlauch vorsichtig abziehen.

Hinweis: Restwasser kann auslaufen.

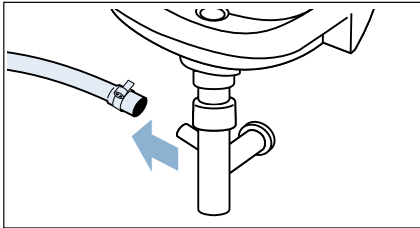

4. Ablaufschlauch und Siphon-Stutzen reinigen.

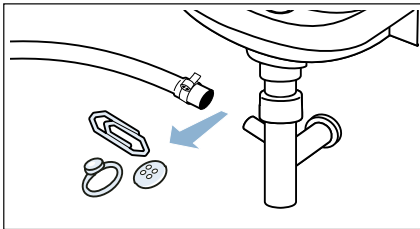

5. Ablaufschlauch wieder aufstecken und Anschluss-Stelle mit Schlauchschelle sichern.

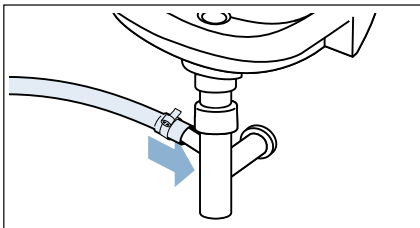

Sieb im Wasserzulauf reinigen

1. Wasserhahn schließen.
2. Beliebiges Programm einstellen (außer Spülen/Schleudern/Abpumpen).
3. Auf **Start/Nachlegen** ►|| drücken. Programm ca. 40 Sekunden laufen lassen.
4. Gerät ausschalten.
5. Netzstecker des Geräts vom Stromnetz trennen.

Sieb am Wasserhahn wie folgt reinigen:

1. Schlauch vom Wasserhahn abnehmen.

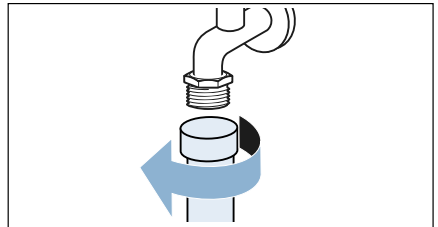

2. Sieb mit kleiner Bürste reinigen.

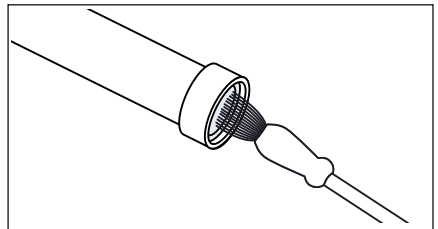

3. Schlauch anschließen und auf Dichtigkeit prüfen.

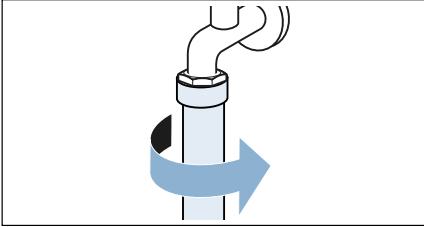

Transport des Geräts

Gerät wie folgt für Transport vorbereiten:

1. Wasserhahn schließen.
2. Wasserdruck im Zulaufschlauch abbauen. → *"Sieb im Wasserzulauf reinigen" auf Seite 58*
3. Gerät ausschalten.
4. Netzstecker des Geräts vom Stromnetz trennen.
5. Restliche Waschlauge ablassen. → *"Laugenpumpe entleeren und reinigen" auf Seite 56*
6. Schläuche abmontieren.

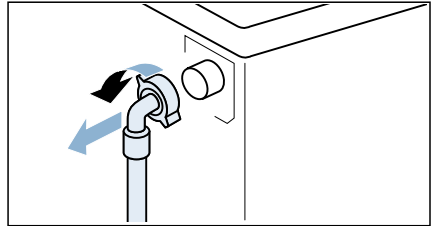

Transportsicherungen wie folgt einbauen:

1. Abdeckkappen abnehmen und aufbewahren. Wenn nötig, Schraubendreher verwenden.

4x

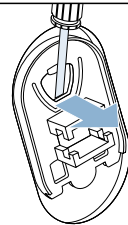

de Transport des Geräts

2. Alle 4 Transportsicherungen einsetzen.

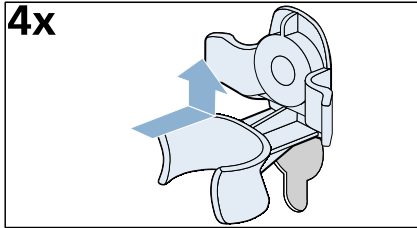

5. Schlauch an den Halterungen festklemmen.

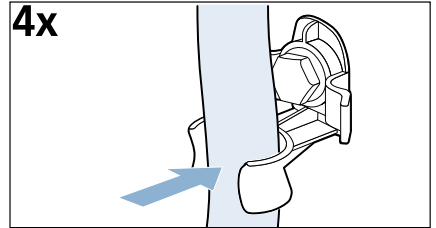

3. Schrauben einsetzen und mit einem Schraubenschlüssel SW13 festziehen.

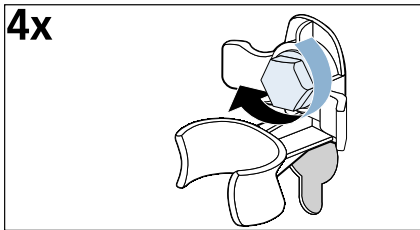

Vor erneuter Inbetriebnahme:

Hinweise

- **Unbedingt** die Transportsicherungen entfernen!
- Ca. 1 Liter Wasser in Kammer II gießen, Programm **Abpumpen** starten. So verhindern Sie, dass beim nächsten Waschen Waschmittel ungenutzt in den Ablauf fließt.

4. Netzleitung an den Halterungen festklemmen.

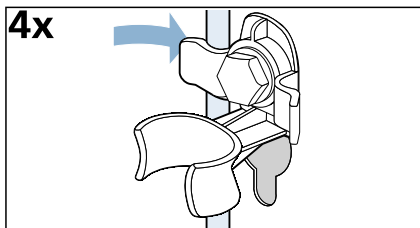



Verbrauchswerte

(ungefähre Angaben)

Programm	Beladung	Energiever- brauch*	Wasserver- brauch*	Pro- gramm- dauer*	ungefähre Restfeuch- teangaben***
	in kg	in kWh	in l	in Std	in %
Baumwolle 20 °C	9	0,45	90	3½	53
Baumwolle 40 °C	9	1,2	90	3½	53
Baumwolle 60 °C	9	1,40	90	3	53
☐ Baumwolle Eco + ☐60°C**	9	0,92	57	4¾	53
☐ Baumwolle Eco + ☐60°C**	4	0,60	46	4¾	53
☐ Baumwolle Eco + ☐40°C**	4	0,42	46	4¾	53
Baumwolle 90 °C	9	2,40	102	2¾	53
Pflegeleicht 40 °C	4	0,75	64	2½	40
Mix 40 °C	4	0,60	45	1¼	
Fein / Seide 30 °C	2	0,19	37	¾	30
Wolle 30 °C	2	0,19	41	¾	30

Werte ermittelt nach EN60456

* Die Werte weichen je nach Wasserdruck, -härte, -einlauftemperatur, Raumtemperatur, Wäscheart, -menge und -verschmutzung, verwendetem Waschmittel, Schwankungen in der Netzspannung und gewählten Zusatzfunktionen von den angegebenen Werten ab.

** Programmeinstellung mit maximaler Drehzahl für Prüfungen und Energieetikettierung gemäß Richtlinie 2010/30/EU mit Kaltwasser (15 °C).

Die Programme sind zur Reinigung normal verschmutzter Baumwoll-Textilien geeignet und in Bezug auf den kombinierten Energie- und Wasserverbrauch am effizientesten.

Die Angabe der Programmtemperatur orientiert sich an der ausgewiesenen Temperatur auf dem Pflegeetikett in den Textilien. Die tatsächliche Waschttemperatur kann aus Energiespargründen von der angegebenen Programmtemperatur abweichen, die Waschwirkung entspricht den gesetzlichen Vorgaben.

*** Restfeuchteangabe auf Basis programmabhängiger Schleuderdrehzahlbegrenzung und Maximalbeladung.



Technische Daten

Abmessungen:

850 x 600 x 590 mm

(Höhe x Breite x Tiefe)

Gewicht:

80 kg (je nach Modell)

Netzanschluss:

Netzspannung 220 - 240 V, 50Hz

Nennstrom 10 A

Nennleistung 1900 - 2300 W

Maximale Beladungsmenge:

9 kg

Leistungsaufnahme im ausgeschalteten Zustand:

0,12 W

Leistungsaufnahme im unausgeschalteten Zustand:

0,43 W

Leistungsaufnahme im vernetzten (Wi-Fi) Bereitschaftsbetrieb / Zeitdauer:

1,4 W / 20 Min

Wasserdruck:

0,1 - 1 MPa (1 - 10 bar)



Entsorgung



Entsorgen Sie Verpackung und Gerät umweltgerecht.

Dieses Gerät ist entsprechend der europäischen Richtlinie 2012/19/EU über Elektro- und Elektronik- Altgeräte (waste electrical and electronic equipment - WEEE) gekennzeichnet. Die Richtlinie gibt den Rahmen für eine EU-weit gültige Rücknahme und Verwertung der Altgeräte vor.



Kundendienst

Wenn Sie eine Störung durch Aus- und Einschalten des Geräts nicht selbst beheben können, wenden Sie sich bitte an den Kundendienst. → Beiliegendes Kundendienst-Verzeichnis oder Umschlagseite

Wir finden immer eine passende Lösung, auch um unnötige Technikerbesuche zu vermeiden.

Geben Sie bitte dem Kundendienst die Erzeugnis-Nummer (E-Nr.) und die Fertigungsnummer (FD) des Geräts an.

E-Nr. _____ FD _____

E-Nr. Erzeugnisnummer
FD Fertigungsnummer

Diese Angaben finden Sie *je nach Modell:

innen in der Tür*/geöffneten Serviceklappe* und auf der Rückseite des Geräts.

Vertrauen Sie auf die Kompetenz des Herstellers.

Wenden Sie sich an uns. Sie stellen somit sicher, dass die Reparatur von geschulten Servicetechnikern mit den Original-Ersatzteilen ausgeführt wird.



Aquastop-Garantie

Nur für Geräte mit Aquastop

Zusätzlich zu Gewährleistungsansprüchen gegen den Verkäufer aus dem Kaufvertrag und zusätzlich zu unserer Gerätegarantie leisten wir Ersatz zu folgenden Bedingungen:

1. Sollte durch einen Fehler unseres Aquastop-Systems ein Wasserschaden verursacht werden, so ersetzen wir Schäden privater Gebraucher.
2. Die Haftungsgarantie gilt für die Lebensdauer des Gerätes.
3. Voraussetzung des Garantieanspruches ist, dass das Gerät mit Aquastop fachgerecht entsprechend unserer Anleitung aufgestellt und angeschlossen ist; sie schließt auch die fachgerechte Aquastop-Verlängerung (Originalzubehör) mit ein.
Unsere Garantie erstreckt sich nicht auf defekte Zuleitungen oder Armaturen bis zum Aquastop-Anschluss am Wasserhahn.
4. Geräte mit Aquastop brauchen Sie grundsätzlich während des Betriebs nicht zu beaufsichtigen bzw. danach durch Schließen des Wasserhahns zu sichern.
Lediglich für den Fall einer längeren Abwesenheit von Ihrer Wohnung, z.B. bei einem mehrwöchigen Urlaub, ist der Wasserhahn zu schließen.

Reparaturauftrag und Beratung bei Störungen

D 089 21 751 751

A 0810 550 522

CH 0848 840 040

Die Kontaktdaten aller Länder finden Sie im beiliegenden Kundendienst-Verzeichnis.

BSH Hausgeräte GmbH

Carl-Wery-Straße 34

81739 München

GERMANY

siemens-home.bsh-group.com

Hergestellt von BSH Hausgeräte GmbH unter Markenlizenz der Siemens AG



9001398516 (9808)