



Register your new Bosch now:
www.bosch-home.com/welcome



Nõudepesumasin
SM...
SB...



BOSCH

et Kasutusjuhend

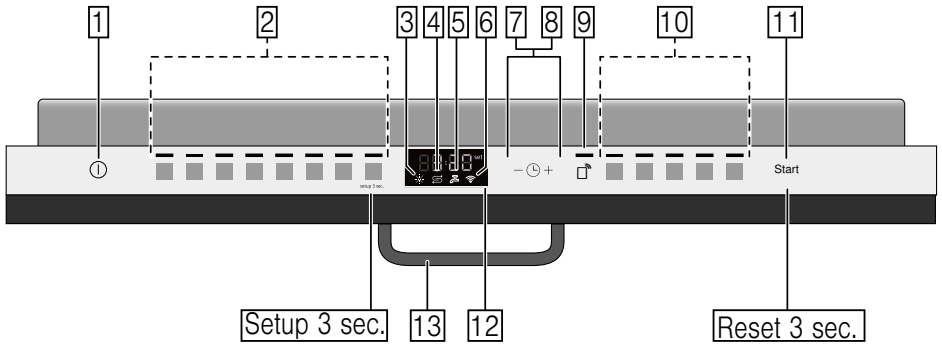

Sisukord

 Ostarkohane kasutamine	5	 Loputusvahend	21
 Ohutusnõuded	5	Loputusvahendi koguse seadistamine	21
Enne seadme kasutuselevõtmist	5	Loputusvahendi komponendiga puhastusvahend	22
Tarnimisel	6	Loputusvahendi taseme indikaatori väljalülitamine	22
Installeerimisel	6	 Nõu	22
Igapäevases kasutuses	7	Ei sobi	22
Kahjustuste esinemisel	8	Klaasi ja nõude kahjustused	22
Utiliseerimine	8	Mahutamine	23
Ukse lukk	9	Ülemine nõudekorv	23
 Keskkonnakaitse	10	Alumine nõudekorv	23
Pakend	10	Söögiriistade korv	24
Vanad seadmed	10	Söögiriistade sahtel	24
 Seadmega tutvumine	11	Etažeer	25
Juhtpaneel	11	Hoidikud	25
Seadme sisering	11	Väikeste nõude hoidik	25
Menüü Ülevaade	12	Noahoidik	26
 Home Connect	14	Küpsetusplaadi pihustipea	26
Rakenduse seadistamine	14	Tühjendamine	27
Wi-Fi	14	Korvi kõrguse reguleerimine	27
Võrku sisselogimine	15	 Puhastusvahend	29
Ühendamine rakendusega	16	Puhastusvahendi lisamine	29
Kaugkäivituse nupp	16	Kombineeritud puhastusvahendid	30
Wi-Fi ilma rakenduse Home Connect serveriga ühendamata	17	 Programmiülevaade	31
Energiahaldur	17	Programmi valik	32
Tarkvara värskendamine	18	Teave katseinstituutidele	32
Kaugdiagnostika	18	 Lisafunktsioonid	33
Vastavusdeklaratsioon	19	Aja säästmine (VarioSpeedPlus)	33
 Pehmendusseade / Spetsiaalsool	19	Pooltäis masin	33
Vee kareduse tabel	19	HügieenPlus (HygienePlus)	33
Pehmendusseadme seadistamine	20	Intensiivsoon	33
Spetsiaalsoola kasutamine	20	Ekstrakuivatuse	33
Soolakomponendiga puhastusvahend	20	Läikiv kuivatuse	33
Pehmenduse väljalülitamine	20	Energy Save	33

	Seadme kasutamine	34		Mida teha rikke korral?	41
	Programmiandmed	34		Äravoolupump	41
	Seadistuste muutmine	34		Tõrgete tabel	42
	Veeandur	34		Hooldekeskus	52
	Järelejäänud aja näidik	34		Paigaldamine ja vooluvõrku	
	Sensori seadistamine	35		ühendamine	52
	Ekstrakuivatus	35		Tarne komplekt	52
	Auto Power Off	35		Ohutusnõuded	52
	EmotionLight	35		Tarnimine	53
	TimeLight	36		Tehnilised andmed	53
	Infolight	36		Paigaldamine	53
	Stardiprogrammi muutmine	36		Äravooluühendus	53
	Helisignaali tugevus	36		Joogivee ühendus	54
	Nuppude helisignaali tugevus	36		Sooja vee ühendus	54
	Vaikimisi seadistus	36		Ühendamine vooluvõrguga	55
	Seadme sisselülitamine	36		Demontaaž	55
	Aja eelvalimine	37		Transportimine	55
	Programmi lõpp	37		Külmakindlus	
	Seadme väljalülitamine	37		(Seadme tühjendamine)	55
	Programmi katkestamine	38			
	Programmivahetus	38			
	Puhastamine ja				
	hooldamine	38			
	Nõudepesumasina üldine seisund	38			
	Masina hooldus	39			
	Spetsiaalool ja loputusvahend	40			
	Sõelad	40			
	Pihustitorud	40			



Otstarbekohane kasutamine

- Seade on ette nähtud koduseks kasutamiseks eramajapidamises ja koduses keskkonnas.
- Kasutage nõudepesumasinat ainult majapidamises ja ainult selleks ettenähtud otstarbel: toidunõude pesemiseks.
- See nõudepesumasin on ette nähtud kasutamiseks maksimaalselt kuni 4000 m kõrgusel üle merepinna.



Ohutusnõuded

Üle 8-aastased lapsed ja isikud, kelle füüsilised või vaimsed võimed on piiratud või kellel puuduvad seadme kasutamiseks vajalikud teadmised ja kogemused, tohivad seadet kasutada ainult juhul, kui nende üle teostab järelevalvet nende turvalisuse eest vastutav isik või kui neile on selgitatud seadme ohutut käsitlemist ja kui nad on mõistnud seadmest tulenevaid ohte.

Lapsed ei tohi seadmega mängida. Lapsed tohivad seadet puhastada ja hooldada vaid juhul, kui nad on vanemad kui 8-aastased ja nende üle teostatakse järelevalvet.

Alla 8-aastased lapsed hoidke seadmest ja ühendusjuhtmest eemal.

Enne seadme kasutuselevõtmist

Lugege kasutus- ja paigaldusjuhend hoolikalt läbi! Siit leiate olulist informatsiooni seadme ülespaneku, kasutamise ja hooldamise kohta.

Hoidke kõik dokumendid alles hilisemaks kasutamiseks või järgmistele omanikele.

Kasutusjuhendi võite tasuta meie internetilehelt alla laadida. Vastava internetiaadressi leiate selle kasutusjuhendi tagaküljelt.

Tarnimisel

1. Kontrollige pakendit ja nõudepesumasinat kohe transportkahjustuste osas. Ärge võtke kahjustatud seadet kasutusse, vaid konsulteerige oma müügiesindusega.
2. Palun kõrvaldage pakkematerjal nõuetekohaselt.
3. Ärge andke pakendit ja selle osi mängivate laste kätte. Kartongid ja kiled võivad põhjustada lämbumisohu.

Installeerimisel

- Pidage meeles, et pärast nõudepesumasina paigaldamist, ei pääse enam vabalt ligi masina tagaküljele (kaitse kuuma pinna eest).
- Pärast installatsiooni- ja paigaldamisjuhendit võtke ette ülesseadmine ja ühendamine.
- Installeerimisel peab nõudepesumasin olema vooluvõrku ühendamata.
- Maja elektrilise installatsiooni maandussüsteem peab olema eeskirjadekohaselt installeeritud.
- Elektrilised ühendamistingimused peavad sobima kokku nõudepesumasina andmeplaadil **33** toodud andmetega.
- Kui kahjustatakse käesoleva seadme võrguühendusjuhet, tuleb see spetsiaalse ühendusjuhtme vastu välja vahetada. Ohtude vältimiseks tohib tellida ainult klienditeenindusest.
- Kui nõudepesumasinat tahetakse paigaldada kõrgesse kappi, peab see olema nõuetele vastavalt kinnitatud.
- Kui nõudepesumasin paigaldatakse mõne kodumasina alla või peale, tuleb kindlasti järgida nõudeid koos nõudepesumasinaga paigaldamise kohta mõlema seadme paigaldamisjuhendis.
- Pidage kinni ka nõudepesumasina paigaldamisjuhenditest, et oleks tagatud kõigi seadmete turvaline toimimine.
- Kui sellekohast teavet ei ole antud või paigaldamisjuhendis puuduvad vastavad juhised, tuleb teil pöörduda nende seadmete tootjate poole tagamaks, et nõudepesumasinat võib paigaldada selle seadme alla või peale.

- Juhul kui te ei peaks tootja käest sellekohast teavet saama, ei tohi te nõudepesumasinat selle seadme alla või peale paigaldada.
- Kui paigaldate nõudepesumasina kohale mikrolaineahju, võib see seadet kahjustada.
- Pange alla paigaldatavad või integreeritavad seadmed ainult monoliitsete tööpindade alla, ning kruvige kõrvale jäävate kappidega kokku, et seade paremini paigal püsiks.
- Ärge paigaldage seadet soojusallikate (radiaatorid, soojussalvestid, ahjud või muud soojust tootvad seadmed) lähedusse ega keeduplaatide alla.
- Arvestage, et soojusallikate (nt kütteseadmete / soojaveeseadmete) või seadme kuumade osade juures võib nõudepesumasina võrgujuhtme isolatsioon üles sulada. Ärge mitte kunagi pange nõudepesumasina võrgujuhet soojusallikate või seadme kuumade osade vastu.
- Seadme paigaldamise järel peab pistikule olema vaba juurdepääs.
→ *"Ühendamine vooluvõrguga" lk 55*
- Mõningatel mudelitel: Veeühenduse plastkorpuses on elektriline ventiil. Sisselaskevoolikus on elektrilised ühendusjuhtmed. Ärge lõigake sisselaskevoolikut läbi. Ärge pange plastkorpust vee sisse.

Igapäevases kasutuses

Järgige puhastus- ja loputusvahendite pakenditel olevaid ohutus- ja kasutusjuhiseid.

Palun järgige ohutusjuhiseid ja tagage, et neid järgitakse ka siis, kui te juhite seadet Home Connect'i rakenduse abil ja ei ole sealjuures selle nägemisulatuses. Järgige ka juhiseid rakenduses.

Kahjustuste esinemisel

- Parandusi ja muid töid tohivad teha ainult spetsialistid. Selleks ühendada seade voluvõrgust lahti. Tõmmata pistik seinast välja või lülitada kaitse välja. Keerata veekraan kinni.
- Kahjustuste korral, eelkõige juhtpaneelil (mõrad, augud, katkised nupud) või ukse funktsioonis, ei tohi seadet enam kasutada. Tõmmata pistik seinast välja või lülitada kaitse välja. Keerata veekraan kinni, võtta ühendust klienditeenindusega.

Utiliseerimine

1. Muutke vanad seadmed kohe kasutuskõlbmatuks, et vältida hilisemaid õnnetusi nendega.
2. Toimetage seade nõuetele vastavasse jäätmekõrvalduskohta.

Hoiatus **Vigastuste oht!**

- Nõudepesumasinat tuleks täitmiseks ja tühjendamiseks avada ainult lühiajaliselt, et vältida vigastusi, nt komistamise tõttu.

- Noad ja teised teravaotsalised esemed tuleb söögiriistade korvi* [28] asetada püsti, terad allapoole või panna noahoidikusse* või söögiriistade sahtlisse* [21] pikali.
- Ärge istuge ega astuge avatud ukse peale.
- Eraldiseivate seadmete puhul jälgige, et korvid ei oleks liiga täis. Seade võib ümber minna.
- Kui seade ei seisa nišis, nii et seadme üks külg jääb vabaks, tuleb ohutuse tagamiseks uks liigendi kohalt kinni katta (vigastusoht). Katteid saate lisatarvikutena klienditeenindusest või kauplusest.

* sõltuvalt teie nõudepesumasina varustuse variandist

Hoiatus **Plahvatusoht!**

Ärge pange nõudepesumasinasse lahusteid. Plahvatusoht.

Hoiatus **Kõrvetamise oht!**

Programmi töötamise ajal avage ust vaid ettevaatlikult. Ettevaatust, seadmest võib pritsida kuuma vett.

⚠️ Hoiatus **Lapse ohud!**

- Kasutage lapselukku, kui see on olemas.
- Ärge lubage lastel seadmega mängida või seda kasutada.
- Hoidke lapsed puhastusvahendist ja loputusvahendist eemal. Need võivad põhjustada suu- ja neelupiirkonna ning silmade söövitust või lapsed võivad lämbuda.
- Hoidke lapsed avatud nõudepesumasinas eemal. Nõudepesumasinas võib olla väikesi osakesi, mida lapsed võivad alla neelata. Nõudepesumasinas olev vesi ei ole joomiskõlbulik, see võib sisaldada pesuvahendi jääke.
- Jälgige, et lapsed ei paneks kätt tablettisahtlisse [24]. Väikesed sõrmed võivad pragudesse kinni jääda.
- Kõrgemale paigaldatud seadmete puhul jälgige ukse avamisel ja sulgemisel, et lapsed ei jääks seadme ukse ja selle all oleva kapiukse vahele.

- Lapsed võivad seadmesse lõksu jääda (lämbumisoht) või muul viisil sattuda ohtlikku olukorda. Vanade seadmete puhul: Seepärast tõmmata pistik välja, lõigata ära voolujuhe ja visata minema. Ukselukk purustada nii, et uks enam ei sulgu.

Lapselukk (ukse lukustus) *

Lapselukk (ukse lukk) kaitseb lapsi nõudepesumasinaga seotud ohtude eest.

⚠️ Hoiatus **Lämbumisoht!**

Lapsed võivad nõudepesumasinasse sisse jääda ja lämbuda. Enne nõudepesumasina juurest lahkumist tuleb seadme uks alati korralikult kinni panna.

Lapseluku (ukse lukk) sisselülitamine:

1. Tõmmata lapseluku keel enda poole (1).
 2. Sulgeda uks (2).
- Lapselukk on aktiveeritud.

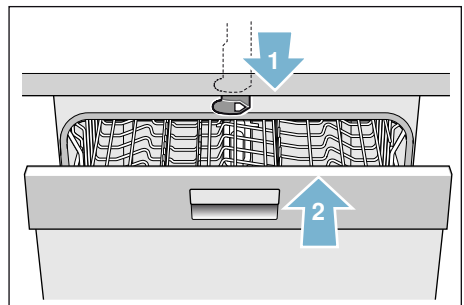

Ukse avamine, kui lapselukk (ukse lukk) on sisse lülitatud:

1. Vajutada lapseluku keel paremale (1).
2. Avada uks (2).

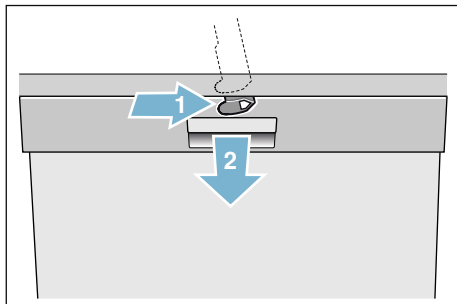

Lapseluku väljalülitamine (ukse lukk):

1. Vajutada lapseluku keel paremale (1).
2. Lükata lapseluku keel taha (2).

Lapselukk on deaktiveeritud.

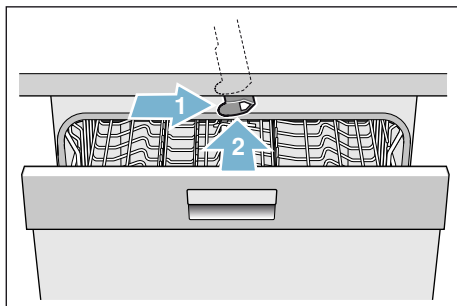

* sõltuvalt teie nõudepesumasinaga varustuse variandist

Keskkonnakaitse

Nii uute seadmete pakendid kui ka vanad seadmed sisaldavad väärtuslikku toorainet ja taaskasutatavaid materjale.

Palun kõrvaldage üksikud osad sordi järgi.

Teavet nõuetekohase utiliseerimise kohta saate edasimüüjalt, kohalikust valla- või linnavalitsusest.

Pakend

Seadme kõik plastosad on tähistatud rahvusvaheliselt normeeritud lühimärgistustega (nt „PS“ polüstüreen). Sel viisil on seadme utiliseerimisel võimalik eraldamine kindlat liiki plastide järgi.

Järgige sealjuures ohutusnõuandeid „Tarnimise“ all → *lehekülj 6*.

Vanad seadmed

Järgige sealjuures ohutusnõuandeid „Kõrvaldamise“ all → *lehekülj 8*.



See seade on tähistatud vastavalt vanade elektri- ja elektroonikaseadmete kohta käivale EÜ direktiivile 2012/19/EÜ (waste electrical and electronic equipment – WEEE). Direktiiv sätestab elektri- ja elektroonikaseadmete jäätmete tagastamise ja ringlussevõtu raaamtingimused Euroopa Liidus.



Seadmega tutvumine

Juhtpaneeli ja seadme siseruumi joonised leiata ümbrispaberi esiküljelt. Üksikutele positsioonidele viidatakse tekstis.

Juhtpaneel

- 1 SISSE/VÄLJA lülit
- 2 Programminupud **
- 3 Loputusvahendi taseme indikaator
- 4 Soola lisamise näit
- 5 Näit „Vee sissevoolu kontroll”
- 6 Näit WLAN
- 7 Seadistusnupud
- 8 Aja eelvalimine
- 9 Kaugkäivitusnupp
- 10 Lisafunktsioonid/ programminupud **
- 11 START-nupp
- 12 Näidik
- 13 Ukseavaja

* sõltuvalt teie nõudepesumasina varustuse variandist

** kogus sõltub teie nõudepesumasina varustuse variandist

Seadme siseruum

- 20 Sisevalgustus *
- 21 Söögiriistade sahtel *
- 22 Ülemine nõudekorv
- 23 Ülemine pihustitoru
- 24 Tabletisahtel
- 25 Alumine pihustitoru
- 26 Spetsiaalsoola tagavaramahuti
- 27 Sõelad
- 28 Söögiriistade korv *
- 29 Alumine nõudekorv
- 30 Loputusvahendi tagavaramahuti
- 31 Puhastusvahendi kamber
- 32 Puhastusvahendi kambri lukustusriiv
- 33 Andmeplaat

* sõltuvalt teie nõudepesumasina varustuse variandist

Menüü Ülevaade

Teatud seadistused on juba tehases tehtud, nii on masinat hõlpsam kasutada. Seadistused leiате üksikute peatükkidest. Te saate neid tehaseseadistusi muuta.

Nii muudate seadistusi

1. Lülitage SEES/VÄLJAS-lüliti sisse.
2. Hoidke nuppu **setup 3 sec.** 3 sekundit vajutatult. Näidikus kuvatakse **H:0...** ja **set**.
3. Üksikute seadistuste juurde liikumiseks vajutage nuppu **setup 3 sec.**

4. Seadistage seadistusnuppudega - + .

5. Hoidke nuppu **setup 3 sec.** 3 sekundit vajutatult.

Seadistusväärtus on nõudepesumasinas salvestatud.

Teil on võimalik seadistada kõiki muudetud seadistusi lähtestada uuesti esialgsetele tehaseseadistustele.

Nõuanne: Kui soovite mitut seadistust muuta, muutke kõik seadistused järgemööda. Vajutage siis nuppu **setup 3 sec.** 3 sekundit. Sellega on kõik seadistusväärtused nõudepesumasinas salvestatud.

Säte	Tehaseseadistus	Kirjeldus
<i>H</i> Vee karedus <i>H:00 - H:07</i>	<i>H:04</i>	Vee kareduse säte. Kombineeritud tablettide kasutamise korral valige madalaim tase.
<i>r</i> Loputusvahend <i>r:00 - r:06</i>	<i>r:05</i>	Loputusvahendi kogus mõjutab kuivatmist. Kombineeritud tablettide kasutamise korral valige sätteks 0.
<i>SE</i> Anduri seadistus <i>SE:00 - SE:02</i>	<i>SE:00</i>	Mustusetuvastuse reguleerimine optimaalse puhastustulemuse saavutamiseks.
<i>d</i> Funktsioon ExtraDry <i>d:00 - d:01</i>	<i>d:00</i> /väljas	Klaaside ja plastnõude tõhusam kuivatamine.
<i>R</i> Kuum vesi * <i>R:00 - R:01</i>	<i>R:00</i> /väljas	Nõudepesumasina saab ühendada kuumaveega (40–60 °C) või külmaveega (<40 °C).
<i>P</i> Auto Power Off <i>P:00 - P:02</i>	<i>P:01</i>	Seade lülitub pärast puhastuse lõppu automaatselt välja.
<i>E</i> Meeleolulvalgustus * <i>E:00 - E:01</i>	<i>E:01</i> / sees	Sisevalgustus.
<i>S</i> TimeLight * <i>S:00 - S:01</i>	<i>S:01</i> / sees	Programmi töö ajal projitseeritakse olekuteave põrandale.

* Sõltub teie nõudepesumasina funktsioonidest

Säte	Tehaseseadistus	Kirjeldus
<i>I</i> Infotuli* <i>1:00 - 1:01</i>	<i>1:01</i> /sees	Valguse projitseerimine aktiivsest puhastusprotsessist märku andmiseks.
<i>SP</i> Käivitusprogramm <i>SP:00 - SP:01</i>	<i>SP:01</i> / Eco 50°	Pärast sisselülitamist kuvatakse viimati valitud programm.
<i>SL</i> Märguande helitugevus* <i>SL:00 - SL:03</i>	<i>SL:02</i>	Programmi lõppemise korral kuuldava märguande helitugevus.
<i>BL</i> Nuppude helitugevus* <i>BL:00 - BL:03</i>	<i>BL:02</i>	Nuppude vajutamisel kuuldava heli tugevus.
<i>EN</i> Home Connect/Wi-Fi <i>EN:00 - EN:01</i>	<i>EN:00</i> / väljas	Lülitage juhtmevaba võrguühendus sisse/välja.
<i>RE</i> Võrku automaatne sisselogimine	Käivitamine sümboliga +	Ruuteri WPS-funktsioon.
<i>SR</i> Võrku käsitsi sisselogimine	Käivitamine sümboliga +	Ruuteril puudub WPS-funktsioon.
<i>RP:P</i> Ühendamine rakendusega	Käivitamine sümboliga +	Ühendage kodumasin mobiilseadmega.
<i>EN:G</i> Energiahaldur* <i>EN:G</i>	Ühendamine sümboliga +	Ühendage kodumasin energiahalduriga.
<i>EE</i> Tehaseseadistus <i>EE</i>	<i>EE</i> Kinnitamine sümboliga +	Taastage tehaseseadistus.

* Sõltub teie nõudepesumasina funktsioonidest

Märkused

- Menüüsuvandid *RE* ja *SR* pole kasutatavad enne Wi-Fi aktiveerimist.
- Menüüsuvand *RP:P* on saadaval ainult siis, kui on loodud ühendus koduvõrguga.
- Menüüsuvand *EN:G* * on saadaval ainult siis, kui on loodud ühendus koduvõrguga ja nõudepesumasin on ühendatud rakendusega.



Home Connect

Funktsiooni Home Connect saadavus on rakenduse Home Connect teenuste saadavusest teie riigis. Rakenduse Home Connect teenused ei ole saadaval kõikides riikides. Lisateavet leiate aadressil www.home-connect.com.

See nõudepesumasin on Wi-Fi toega ja seda saab juhtida mobiilseadme abil.

Märkus: Wi-Fi on Wi-Fi Alliance registreeritud kaubamärk.

Kui nõudepesumasin ei ühendu koduvõrguga, saate seda nuppude abil ka käsitsi juhtida.

Rakenduse seadistamine

Seadme käsitsemiseks Home Connect'i abil peab Home Connect'i rakendus olema paigaldatud teie mobiilsele lõppseadmele.

Järgige selleks Home Connect'i juurde kuuluvat dokumentatsiooni.

Täitke seadistuste tegemiseks kõik rakenduse ettenähtud toimingud.

Wi-Fi

Juhtmevaba võrguühenduse aktiveerimiseks valige **☑️:01** või desaktiveerimiseks valige **☑️:00**.

Wi-Fi aktiveerimine

1. Lülitage toitelülitiga sisse.
2. Vajutage ja hoidke nuppu **setup 3 sec.** 3 sekundit all. Ekraanil kuvatakse **H:0...** ja **set**.
3. Vajutage korduvalt nuppu **setup 3 sec.**, kuni **☑️:00** kuvatakse ekraanil .
4. Kasutage seadistusnuppu **+ 7** Wi-Fi aktiveerimiseks **☑️:01**.
5. Vajutage ja hoidke nuppu **setup 3 sec.** 3 sekundit all.

Valitud säte on nüüd teie nõudepesumasinasse salvestatud.

Märkus: Nõudepesumasina kaugjuhtimine vajab juhtmevaba võrgu stabiilset ühendust.

Võrku sisselogimine

Nõudepesumasina koduvõrku ühendamiseks on teil võimalik valida automaatse **RC** või käsitsi võrku sisselogimise **SR** vahel. Et seda teha, kontrollige oma ruuteri WPS-funktsiooni.

Lugege seadmega kaasas olevaid Home Connect rakenduse dokumente.

Võrku automaatne sisselogimine **RC** :

1. Lülitage sisse ON/OFF nupp **[1]**.
2. Vajutage ja hoidke all nuppu **setup 3 sec.** 3 sekundit.
Ekraanile **[12]** kuvatakse **H:D...** ja **set**.
3. Vajutage korduvalt nuppu **setup 3 sec.** kuni **RC** kuvatakse ekraanile **[12]**.
4. Ühenduse alustamiseks vajutage seadistusnuppu **+ [7]**.
Ekraanile **[12]** kuvatakse **PR**.
5. Vajutage oma ruuteril WPS-nuppu. Pärast koduvõrguga edukat ühenduse loomist **c:dn** ilmub korraks ekraanile **[12]**.
Seejärel alustab nõudepesumasin rakendusega automaatselt ühenduse loomist. Ühendamise ajal **RP:P** kuvatakse ekraanile **[12]**. Pärast edukat rakendusega ühendamist **c:dn** kuvatakse ekraanile **[12]**.
6. Menüüst lahkumiseks vajutage ja hoidke all nuppu **setup 3 sec.** 3 sekundit.

Võrku käsitsi sisselogimine **SR** :

1. Lülitage sisse ON/OFF nupp **[1]**.
2. Vajutage ja hoidke all nuppu **setup 3 sec.** 3 sekundit.
Ekraanile **[12]** kuvatakse **H:D...** ja **set**.
3. Vajutage korduvalt **setup 3 sec.** nuppu kuni **SR** kuvatakse ekraanile **[12]**.
4. Ühenduse alustamiseks vajutage seadistusnuppu **+ [7]**.
Ekraanile **[12]** kuvatakse **PR**.
5. Ühendage mobiilseade võrku (SSID) "HomeConnect", parool (Key): "HomeConnect".
6. Sisestage enda koduvõrgu andmed rakendusse, et nõudepesumasinat koduvõrgu ja rakendusega ühendada.
Pärast teie koduvõrguga edukat ühenduse loomist **c:dn** ilmub korraks ekraanile **[12]**.
Seejärel alustab nõudepesumasin rakendusega automaatselt ühenduse loomist. Ühendamise ajal **RP:P** kuvatakse ekraanile **[12]**. Pärast edukat rakendusega ühendamist **c:dn** kuvatakse ekraanile **[12]**.
7. Menüüst lahkumiseks vajutage ja hoidke all nuppu **setup 3 sec.** 3 sekundit.

Märkused

- Menüüsuvandid **RC** ja **SR** pole kasutatavad kui Wi-Fi pole aktiveeritud.
- Kui **E:rr** ilmuvad ekraanile **[12]**, korra keegi protsessi.

Ühendamine rakendusega

Säte **RP:P** loob ühenduse nõudepesumasina, rakenduse ja teie kasutajakonto vahel.

Märkus: Seda tuleks teha üksnes siis, kui nõudepesumasin pole rakendusega veel automaatselt ühenduse loonud.

Nõudepesumasina ühendamine rakendusega

1. Lülitage toitelülitiga toide sisse.
2. Vajutage ja hoidke nuppu **setup 3 sec.** 3 sekundit all.
Ekraanil kuvatakse **H:D...** ja **set**.
3. Vajutage korduvalt nuppu **setup 3 sec.**, kuni **RP:P** kuvatakse ekraanil .
4. Ühenduse alustamiseks vajutage seadistusnuppu + .

Eduka ühendamise korral **c:om** kuvatakse ekraanil .

Lugege seadmega kaasas olevaid rakenduse Home Connect dokumente.

Märkus: Menüüsuvand **RP:P** on saadaval ainult siis, kui on loodud ühendus koduvõrguga.

Juhis andmekaitse kohta:

Teie Home Connect'i nõudepesumasina esmakordsel ühendamisel internetiga ühendatud WLAN-võrku edastab teie Home Connect'i nõudepesumasin Home Connect'i serverile järgmised andmete kategooriad (esmaregistreerimine):

- Ühene seadme ID (koosneb seadmevõtmetest ning paigaldatud Wi-Fi sidemooduli MAC-aadressist).
- Wi-Fi-sidemooduli turvasertifikaat (ühenduse infotehniliseks kaitsmiseks).
- Teie nõudepesumasina aktuaalne riist- ja tarkvara versioon.
- Võimaliku eelnenud tehaseadistustele lähtestamise olek.

See esmaregistreerimine valmistab kasutamiseks ette Home Connect'i funktsionaalsused ja seda kasutatakse Home Connect'i poolt alles siis, mil te soovite neid funktsionaalsusi esmakordselt kasutada. Palun arvestage, et Home Connect'i funktsionaalsused on kasutatavad ainult koos Home Connect'i rakendusega. Teavet andmekaitse kohta saab avada Home Connect'i rakenduses.

Kaugkäivituse nupp

Kui nõudepesumasin on ühendatud koduvõrguga, saate aktiveerida nõudepesumasina kaugjuhtimise. Selleks vajutage kaugjuhtimise nuppu .

Kui nõudepesumasin pole veel rakendusse Home Connect sisse logitud, sooritage automaatne võrku sisselogimine **RC** vajutades kaugkäivituse nuppu .

Lugege seadmega kaasas olevaid rakenduse Home Connect dokumente.

Märkused

- Nõudepesumasina kaugjuhtimiseks peab kaugkäivituse nupp olema aktiveeritud.
- Kaugkäivituse nupu tuli kustub kui sisselogimis protsess on valmis.
- Ukse avamisel lülitub kaugjuhtimine välja.
- Kui Wi-Fi-i tuli WLAN vilgub, siis võrguühendus puudub.

Wi-Fi ilma rakenduse Home Connect serveriga ühendamata

Rakenduse Home Connect serveriga ühenduse katkestamiseks kasutage rakendust Home Connect. Seejärel on nõudepesumasinal lokaalne ühendus teie mobiilseadmega ilma rakenduse Home Connect serveriga ühendamata.

Märkused

- Kui rakenduse Home Connect serveriga ühendus puudub, siis näidatakse seda rakenduses.
- Kui te ei blokeerinud ühendust rakenduse Home Connect serveriga, siis kontrollige oma Interneti-ühendust.

Energiahaldur

Energiahalduri  abil käivitub nõudepesumasin automaatselt teie valitud ajal, mil teie alternatiivne energiaallikas (nt päikeseenergiasüsteem) võimaldab kasutada odavaimat elektrit.

Kui energiahaldur  ei saa nõudepesumasinat kaugjuhtimise teel käivitada (nt päikeseenergiasüsteem ei taga piisavalt elektrit), käivitatakse see kõige hilisemal võimalikul ajal tavapärasest toiteallikast pärineva elektriga.

Märkus: Menüüsuvand **E:n** on saadaval ainult siis, kui on loodud ühendus koduvõrguga ja nõudepesumasin on ühendatud rakendusega.

Energiahalduri seadistamine

1. Lülitage toitelülitiga **[1]** toide sisse.
2. Vajutage ja hoidke nuppu **setup 3 sec.** 3 sekundit all. Ekraanil **[12]** kuvatakse **H:0...** ja **set**.
3. Vajutage korduvalt nuppu **setup 3 sec.**, kuni **E:n** kuvatakse ekraanil **[12]**.
4. Vajutage seadistusnuppu **+** **[7]**. Ekraanil **[12]** kuvatakse **E:n**.
5. Ühenduse alustamiseks vajutage seadistusnuppu **+** **[7]**.
6. Ühendage oma nõudepesumasin koduse süsteemi energiahalduriga. Aktiveerige samuti ka koduse süsteemi energiahalduri ühendus. (Järgige energiahalduri valmistaja kasutusjuhendit.)

Eduka ühendamise korral kuvatakse **E:n** ilmub ekraanil **[12]**.

Ühenduse loomise nurjumisel, korrake protsessi.

Lisateavet ja süsteeminõuded energiahalduri kasutamiseks leiate aadressil **www.home-connect.com**.

Energiahalduri aktiveerimine

1. Lülitage toitelülitiga **[1]** toide sisse.
2. Valige programm **[2]**.
3. Vajutage taimeriprogrammi nuppu **[8]** - või **+**. Ekraanil **[12]** kuvatakse **00h:00m**.
4. Vajutage taimeriprogrammi nuppu **[8]** - või **+**, kuni kuvatakse soovitud ajavahemik.
5. Vajutage nuppu **START [11]**. See aktiveerib taimeriprogrammi.
6. Vajutage kaugkäivituse nuppu **[9]**.

Aktiveerimise õnnestumise korral on energiahalduril  juurdepääs nõudepesumasinale ja võimalik käivitada masin määratud ajal.

Märkused

- Kaugkäivituse aktiveerimise järel [9] saate taimeriprogrammi seadistamiseks kasutada rakendust Home Connect [8].
- Kui energiahaldur  käivitab programmi varem, värskendatakse ajanäitu.

Energiahalduri desaktiveerimine

1. Lülitage toitelülitiga [1] toide sisse.
2. Vajutage ja hoidke nuppu  **setup 3 sec.** 3 sekundit all.
Ekraanil [12] kuvatakse *H:D...* ja **set**.
3. Vajutage korduvalt nuppu  **setup 3 sec.** kuni *E:n* kuvatakse ekraanil [12].
4. Vajutage seadistusnuppu + [7].
Ekraanil [12] kuvatakse *dL:an*.
5. Lahtiühendamiseks vajutage seadistusnuppu+ [7].

Eduka lahtiühendamise korral ilmub *dL:an* ekraanile [12].

Tarkvara värskendamine *

Kasutades tarkvara värskendamise funktsiooni  saate uuendada nõudepesumasina tarkvara (nt optimeerimine, tõrkeotsing, ohutusalsed värskendused). Selleks tuleb registreeruda rakenduse Home Connect kasutajaks, installida rakendus mobiilseadmesse ja luua ühendus rakenduse Home Connect serveriga.

Niipea kui tarkvaravärskendus on saadaval, teavitatakse teid rakenduses Home Connect ja te saate rakenduse abil tarkvaravärskenduse allalaadimist alustada. Eduka allalaadimise korral  kuvatakse ekraanil [12].

Nõudepesumasinal installimiseks vajutage seadistusnuppu + [7] või installige hiljem. Kui asute kohalikkuvõrku, võite alustada installimist ka rakenduses Home Connect.

Märkused

- Tarkvaravärskenduse allalaadimise ajal võite jätkata nõudepesumasina kasutamist.
- Installimise ajal te ei saa nõudepesumasinat kasutada.
- Installimiseks võib kuluda mõni minut. Protsessi käigus võivad mõnede nuppude tuled vilkuda.
- Rakenduse isiklikest sätetest sõltuvalt võidakse tarkvaravärskendus ka automaatselt alla laadida.
- Turbevärskendused on soovitatav installida esimesel võimalusel.

* sõltuvalt teie nõudepesumasina varustuse variandist

Kaugdiagnostika

Kui võtate ühendust klienditeenindusega, võidakse teie seadmele juurdepääsuks kasutada kaugdiagnostikat. Ekraanil [12] kuvatakse . Klienditeeninduse juurdepääsu kinnitamiseks vajutage seadistusnuppu + [7].

Märkus: Kaugdiagnostika väljalülitamiseks vajutage toitelülitit [1] või desaktiveerige klienditeenindus rakenduses Home Connect.

Vastavusdeklaratsioon

Käesolevaga deklareerib Robert Bosch Hausgeräte GmbH, et Home Connect funktsiooniga seade vastab direktiivi 2014/53/EL põhinõuetele ja muudele asjaomastele sätetele.

Põhjaliku RED vastavusdeklaratsiooni leiate internetist www.bosch-home.com seadme tootelehel täiendavate dokumentide alt.

2,4 GHz riba: 100 mW max.

5 GHz riba: 100 mW max.









	BE	BG	CZ	DK	DE	EE	IE	EL
	ES	FR	HR	IT	CY	LV	LT	LU
	HU	MT	NL	AT	PL	PT	RO	SI
	SK	FI	SE	UK	NO	CH	TR	

5 GHz WLAN (Wi-Fi): kasutamiseks ainult siseruumides

Pehmendusseade / Spetsiaalsool

Nõude pesemiseks sobib paremini pehme, vähese lubjasaldusega vesi, et ei tekiks soolade sadestumist nõudele ja mahutite sisepindadele. Kui vee karedus on üle 7° dH (1,2 mmol/l), tuleb seda pehmedada. Seda saab teha spetsiaalsoola (regeneeritud soola) abil nõudepesumasina pehmendusseadmes. Seadistus ja vajalik soola kogus sõltub kraanivee karedusest (vt veekareduse tabelit).

Vee kareduse tabel

Vee karedusastme näitaja °dH	Kareduste	mmol/l	Seadistusväärtus seadmel
0 - 6	pehme	0 - 1,1	
7 - 8	pehme	1,2 - 1,4	
9 - 10	keskmiselt	1,5 - 1,8	
11 - 12	keskmiselt	1,9 - 2,1	
13 - 16	keskmiselt	2,2 - 2,9	
17 - 21	kare	3,0 - 3,7	
22 - 30	kare	3,8 - 5,4	
31 - 50	kare	5,5 - 8,9	

Pehmendusseadme seadistamine

Soola lisamiskogust saate seadistada vahemikus **H:00** kuni **H:07**.

Seadistusväärtuse **H:00** juures ei ole sool vajalik.

Nii reguleerite soola lisamiskogust:

1. Vee kareduse kohta saate informatsiooni kohalikust veevarustusevõtmisest.
2. Vaadake vajalik aste veekareduse tabelist.
3. Lülitage SEES/VÄLJAS-lüliti sisse.
4. Hoidke nuppu **setup 3 sec.** 3 sekundit vajutatult. Näidikus kuvatakse tehases seadistatud väärtus **H:04** ja **set**.
5. Seadistage seadistusnuppudega **- +** .
6. Hoidke nuppu **setup 3 sec.** 3 sekundit vajutatult.

Seadistusväärtus on

nõudepesumasinas salvestatud.

Spetsiaalsoola kasutamine

Kui juhtpaneelil süttib soola lisamise näit , lisage spetsiaalsoola. Lisage alati vahetult enne nõudepesumasina sisselülitamist spetsiaalsoola juurde. Nii uhutakse kohe ülevoolanud soolalahus ära ja pesukambris ei saa tekkida korrosiooni.

Tähelepanu!

Puhastusvahend lõhub veepehmendusseadme ära! Ärge mitte kunagi pange spetsiaalsoola mahutisse puhastusvahendit.

Nii lisate spetsiaalsoola:

1. Avage varumahuti kaas .
2. Kallake paak vett täis (vajalik ainult esimest korda kasutusele võtmisel).
3. Lisage spetsiaalsoola nagu joonisel näidatud (**mitte söögisoola ega tablette**). Vesi surutakse välja ja see voolab ära.

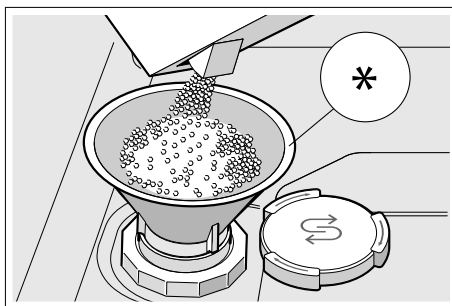

* sõltuvalt teie nõudepesumasina varustusvariandist

Kasutage soolakomponendiga puhastusvahendit

Soolakomponendiga puhastusvahendeid võite üldiselt kasutada kuni veekareduseni 21° dH (37° fH, 26° Clarke, 3,7 mmol/l) ilma spetsiaalsoola lisamata. Veekareduse väärtusel üle 21° dH kasutage täiendavalt spetsiaalsoola.

Soola lisamise näidu /veepehmendusseadme väljalülitamine

Kui soola lisamistähtaeg segab (nt kui te kasutate soolakomponendiga kombineeritud puhastusvahendit), võite soola lisamistähtiku välja lülitada.

Toimige nagu on kirjeldatud „Pehmendusseadme seadistamine“ ja seadke väärtus **H:00** peale. Pehmendusseade ja soola taseme indikaator on välja lülitatud.

Loputusvahend

Loputusvahend tagab plekkideta nõud ja läbipaistvad klaasid. Kasutage ainult koduste nõudepesumasinate jaoks mõeldud loputusvahendit. Kui juhtpaneelil süttib loputusvahendi lisamise näit , piisab loputusvahendit veel 1 - 2 loputuse jaoks. Lisage loputusvahendit.

Nii lisate loputusvahendit:

1. Avage varumahuti , vajutage kaane esiserval keelekesele (1) ja tõstke see üles (2).

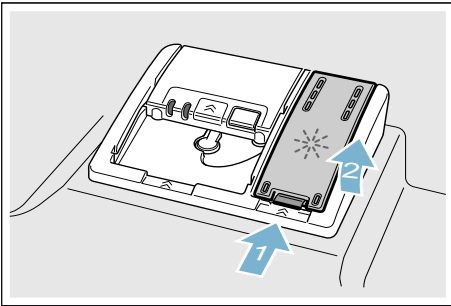

2. Lisage loputusvahendit kuni maksimaalse märgini.

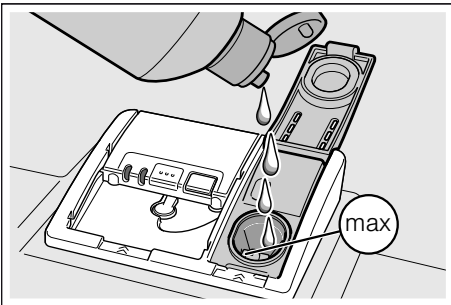





3. Sulgege kork. Kaas fikseerub kuuldavalt.
4. Pühkige ülevoolanud loputusvahend lapiga ära. See väldib liigset vahutamist järgmise pesutsükli ajal.

Loputusvahendi koguse seadistamine

Loputusvahendi lisamiskogust saate seadistada vahemikus $r:00$ kuni $r:06$. Väga hea kuivatustulemuse saamiseks reguleerige loputusvahendi lisamise kogus $r:05$ peale. Tehase poolt on juba seadistatud aste $r:05$. Muutke loputusvahendi kogust vaid siis, kui nõudele jäävad triibud või veeplekid. Triipude vältimiseks seadistage madalam aste. Veeplekkide vältimiseks seadistage kõrgem aste.

Nii reguleerite loputusvahendi kogust:

1. Lülitage SEES/VÄLJAS-lüliti  sisse.
2. Hoidke nuppu **setup 3 sec.** 3 sekundit vajutatult. Näidik  kuvatakse väärtus $H:0...$ ja **set**.
3. Vajutage seni nuppu **setup 3 sec.**, kuni näidik  kuvatakse tehase poolt seadistatud väärtus $r:05$.
4. Seadistage seadistusnuppudega - + .
5. Hoidke nuppu **setup 3 sec.** 3 sekundit vajutatult. Seadistusväärtus on nõudepesumasinas salvestatud.

Kasutage loputusvahendi komponendiga puhastusvahendit

Loputusvahendi komponendiga puhastusvahendeid võite üldiselt kasutada kuni veekareduseni 21° dH (37° fH, 26° Clarke, 3,7 mmol/l) ilma loputusvahendit lisamata. Veekareduse väärtusel üle 21° dH kasutage täiendavalt loputusvahendit.

Loputusvahendi taseme indikaatori väljalülitamine

Kui loputusvahendi lisamishäidik 3 segab (nt kui te kasutate loputuskomponendiga kombineeritud puhastusvahendit), võite loputusvahendi lisamishäidiku välja lülitada.

Toimige nagu on kirjeldatud „Loputusvahendi koguse seadistamine“ all ja seadke aste **1:00** peale.

Loputusvahendi taseme indikaator 3 on välja lülitatud.



Ei sobi

- puust söögiriistad ja nõud.
- õrna dekooriga klaasid, käsitööna valmistatud nõud ja antiiksed nõud. Need dekoorid ei ole masinpesukindlad.
- mitte kuumuskindlad plastosad.
- vask- ja tinanõud
- nõud, mis on määrdunud tuha, vaha, määride või värviga.

Klaaside dekoor, alumiinium- ja hõbeesemed võivad kippuda pesu ajal luituma või tuhmuma. Ka mõned klaasi liigid (nagu nt kristallklaasist esemed) võivad mitmete pesukordade järel tuhmiks muutuda.

Klaasi ja nõude kahjustused

Põhjused:

- klaasi liik ja klaasitootmismeetod.
- puhastusaine keemiline koostis.
- pesuprogrammi veetemperatuur.

Soovitus:

- Kasutage ainult klaase ja portselani, mis on tootja poolt tähistatud masinpesukindlatena.
- Kasutada puhastusvahendit, mis on tähistatud nõusid säästvana.
- Klaasnõud ja söögiriistad võtta pärast programmi lõppu võimalikult kiiresti nõudepesumasinast välja.

Mahutamine

1. Eemaldada suuremad toidujäägid. Eelnev loputamine voolava vee all ei ole vajalik.
2. Nõud mahutada nii, et
 - nad seisaksid kindlalt ega saaks ümber kukkuda.
 - kõik anumad oleksid avaga allapoole.
 - kumeruste või süvenditega nõud oleksid kaldu, et vesi saaks maha voolata.
 - need ei takistaks tiiviku [23] ja [25] pöörlemist.

Väga väikesi esemeid ei maksaks masinas pesta, kuna need võivad kergesti korvidest välja kukkuda.

Ülemine nõudekorv

Asetage tassid ja klaasid ülemisse korvi [22].

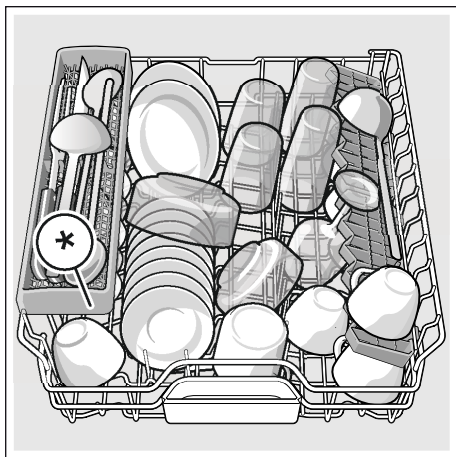

* sõltuvalt teie nõudepesumasina varustuse variandist

Märkus: Nõud ei tohi ulatuda üle tablettisahtli [24]. Need võivad pesuvahendi kambri kaanele ette jääda ja kaas ei lähe täielikult lahti.

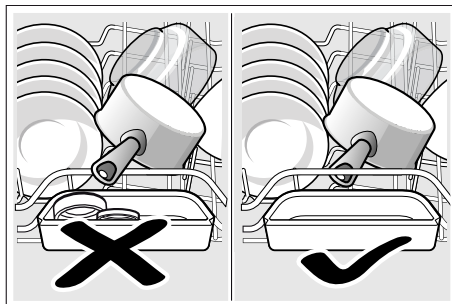

Alumine nõudekorv

Pange potid ja taldrikud alumisse korvi [29].

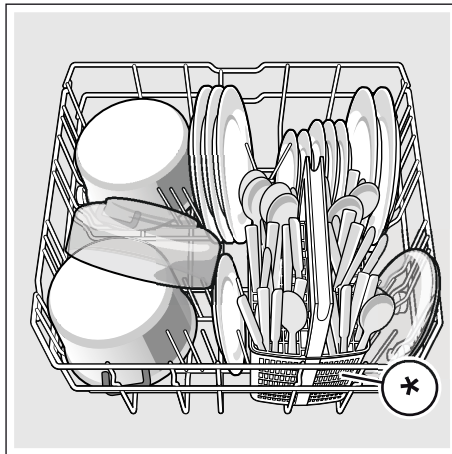

* sõltuvalt teie nõudepesumasina varustuse variandist

Nõuanne: Väga tugevalt määrdunud nõud (potid) tuleks panna alumisse korvi. Tugevam pihustusjuga puhastab paremini.

Nõuanne: Näiteid nõude nõudepesumasinasse paigutamiseks leiate meie veebileheküljelt. Seda saab tasuta alla laadida. Sellekohased internetiaadressid leiate kasutusjuhendi tagaküljelt.

Söögiriistade korv *

Pange söögiriistad söögiriistade korvi * läbisegi, terav pool allapoole.

Vigastuste vältimiseks asetage pikad, teravad osad ja noad noahoidikusse *.

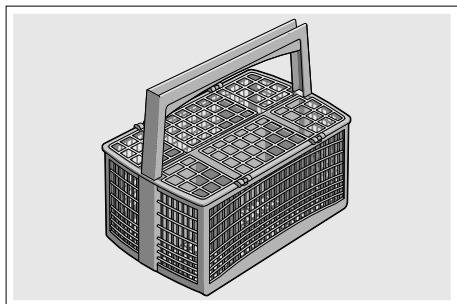

* sõltuvalt teie nõudepesumasina varustuse variandist

Söögiriistade sahtel *

Söögiriistad paigutage söögiriistade sahtlisse [21] pildil kujutatud viisil. Eraldi paigutamine lihtsustab väljavõtmist pärast pesemist.

Söögiriistade sahtli võib välja võtta.

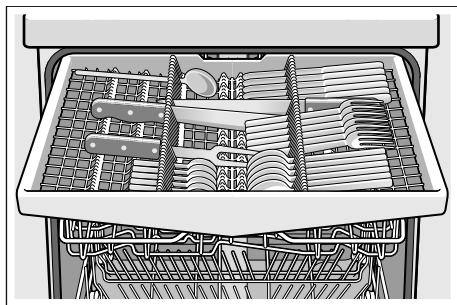

Kõrgematele söögiriistadele ruumi tegemiseks saab sõltuvalt mudelist külgmised restid alla keerata. Laiemate pidemete sisse panemiseks võite hoidikute esimese rea alla keerata.

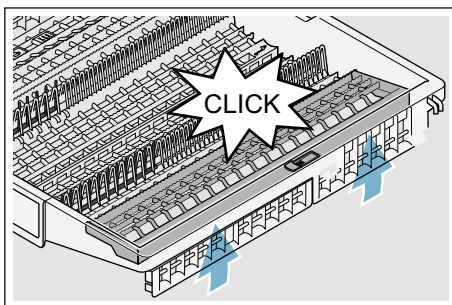
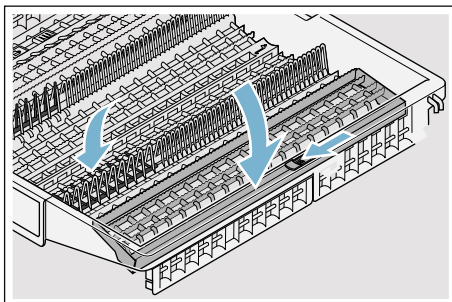

* sõltuvalt teie nõudepesumasina varustuse variandist

Etäžeer *

Etäžeeeri ja selle all olevat ruumi võite kasutada väikestele tassidele ning klaasidele või suurematele söögiriistadele nagu nt kulbid või serveerimisriistad. Kui te riililt ei kasuta, võite selle alla keerata.

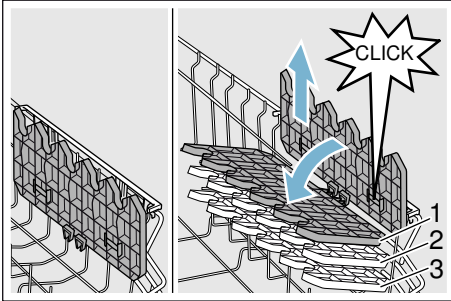

* Sõltuvalt nõudepesumasina mudelist on riili kõrgus reguleeritav (kolm erinevat kõrgust).

Riili kõrguse reguleerimine:

1. Panna riil püsi ja tõmmata üles.
2. Hoida riililt kergelt kaldu ja lükata alla soovitud asendisse (1, 2, või 3).
3. Fikseerida riil.
Riili fikseerimisel on kuulda klõpsatust.

Hoidikud *

* Sõltuvalt nõudepesumasina mudelist saab hoidikud alla keerata. Nii saab potte, kausse ja klaase paremini mahutada.

Hoidikute allakeeramine:

1. Lükata hoob ette (1).
2. Keerata hoidikud alla (2).

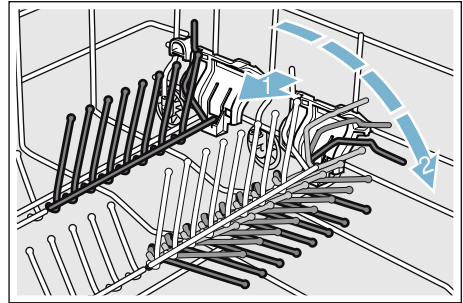

Väikeste nõude hoidik *

* Sõltuvalt nõudepesumasina mudelist on väikeste nõude hoidikud ülemises korvis. Väikeste nõude hoidikutes püsivad kerged plastnõud korralikult paigal.

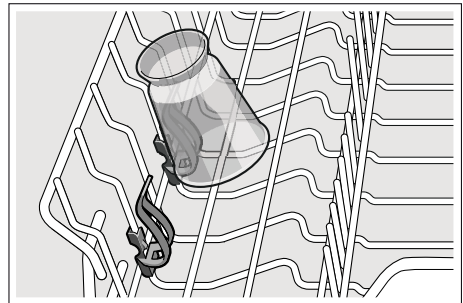

Noahoidik *

* Sõltuvalt nõudepesumasina mudelist on ülemises korvis noahoidik. Noahoidikusse saate asetada pikki nugasid ja teisi köögiriistu.

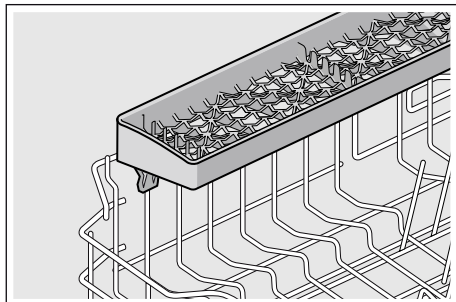

Küpsetusplaadi pihustipea *

* sõltuvalt teie nõudepesumasina varustuse variandist

Suuri plaate, võresid või suuri taldrikuid (sügavad ja suured taldrikud, kohataldrikud vms) saab puhastada selle pihustiga.

Pihusti paigaldamine:

1. Võtta ülemine korv [22] välja .
2. Panna pihusti sisse nagu pildil näidatud ja keerata paremale. Pihusti on kinnitatud.

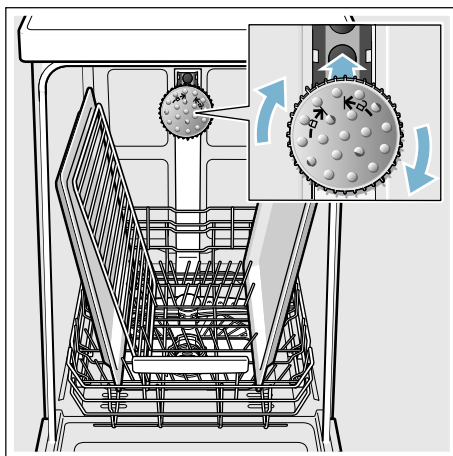

Et pihustijuga jõuaks kõigi esemeteni, paigutage küpsetusplaadid nii nagu kujutatud (max 2 küpsetusplaati ja 2 resti).

Märkus: NB! Nõudepesumasinas peab olema alati sees ülemine korv [22] või ahjuplaadi pihusti.

Tühjendamine

Et vältida veetilkade langemist ülemisest korvist alumises korvis olevatele nõudele, on soovitatav tühjendada seadet altpoolt ülispoole.

Nõuanne: Kuumad sööginõud on kokkupõrkumise suhtes tundlikud! Seepärast jätke pärast programmi lõppemist asjad nii kauaks nõudepesumasinasse jahtuma, kuni neid saab hästi kätte võtta.

Märkus: Pärast programmi lõppu võib veel näha seadme sisepinnal veetilkasid. Need ei mõju kuidagi halvasti nõude kuivamisele.

Korvi kõrguse reguleerimine *

* sõltuvalt teie nõudepesumasina varustuse variandist

Ülemise korvi [22] paigalduskõrgust saab vajaduse korral muuta, et alumisse või ülemisse korvi kõrgemate nõude jaoks rohkem ruumi teha.

Seadme kõrgus 81,5 cm

Söögiriistade korviga	Ülemine korv	Alumine korv
Aste 1 max ø	22 cm	31 cm
Aste 2 max ø	24,5 cm	27,5 cm
Aste 3 max ø	27 cm	25 cm

Söögiriistade sahtliga	Ülemine korv	Alumine korv
Aste 1 max ø	16 cm	31 cm
Aste 2 max ø	18,5 cm	27,5 cm
Aste 3 max ø	21 cm	25 cm

Seadme kõrgus 86,5 cm

Söögiriistade korviga	Ülemine korv	Alumine korv
Aste 1 max ø	24 cm	34 cm
Aste 2 max ø	26,5 cm	30,5 cm
Aste 3 max ø	29 cm	28 cm

Söögiriistade sahtliga	Ülemine korv	Alumine korv
Aste 1 max ø	18 cm	34 cm
Aste 2 max ø	20,5 cm	30,5 cm
Aste 3 max ø	23 cm	28 cm

Paigutage suured taldrikud (kuni 31/34* cm läbimõõduga) alumisse korvi [29] nagu pildil näidatud.

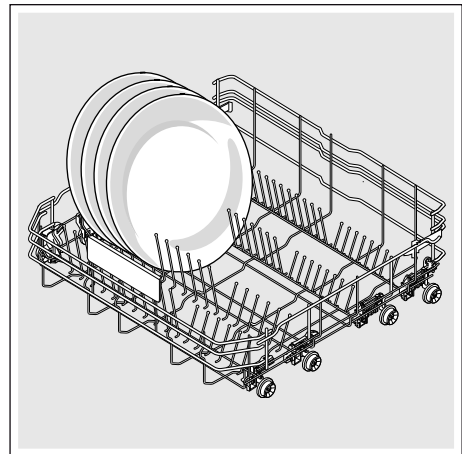

* sõltuvalt teie nõudepesumasina varustuse variandist

Ülemine korv külgedel paiknevate hoobadega

1. Tõmmata ülemine korv [22] välja.
2. Võtta ülemisel korvil külgedelt ülemisest servast kinni. Nii ei saa korv äkitselt alla kukkuda (järgmise sammu tegemisel).
3. **Lasta ülemine korv alla**, vajutada mõlemad hoovad korvi vasakul ja paremal küljel sissepoole. Ülemine korv langeb alla.

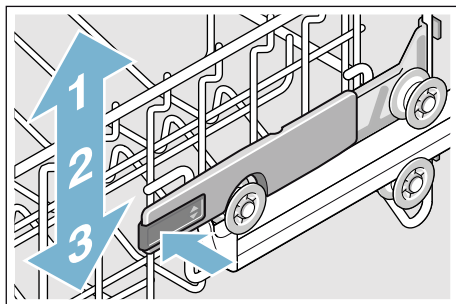

4. **Tõsta ülemist korvi ülespoole**, võtta ülemise korvi ülemisest servast kinni ja tõsta üles.
5. Kontrollida, et ülemine korv on mõlemalt poolt ühel kõrgusel.
6. Lükata ülemine korv sisse.

Ülemine korv ülemiste ja alumiste rullikutega

1. Tõmmata ülemine korv [22] välja.
2. Võtta ülemine korv välja.
3. Asetada ülemine korv ülemistele (aste 3) või alumistele (aste 1) rullikutele.

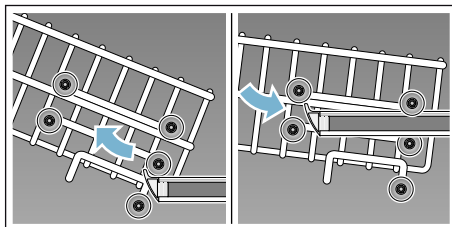

4. Lükata ülemine korv sisse.



Puhastusvahend

Võite kasutada nõudepesumasinatele mõeldud tablette, samuti pulbrilisi või vedelaid puhastusvahendeid, mitte mingil juhul aga käsitsi pesuks ette nähtud pesuvahendeid. Sõltuvalt määrdumisest võib kogust pulbri või vedela puhastusvahendi lisamisega individuaalselt kohandada. Tabletid sisaldavad kõigi puhastusetappide jaoks piisaval hulgal toimeaineid. Moodsate, tõhusatoimeliste puhastusvahendite retseptuur on peamiselt madala leelise sisaldusega ensüümidega. Ensüümid lagundavad tärklisi ja lahustavad valku. Värviliste plekkide (nt tee, ketšup) eemaldamiseks kasutatakse tavaliselt hapniku baasil valmistatud pleegitusvahendit.

Märkus: Hea loputustulemuse saavutamiseks tuleb tingimata järgida juhiseid puhastusvahendi pakendil! Täiendavate küsimuste korral soovitame teil pöörduda puhastusvahendi tootja nõustamiskeskuste poole.

Hoiatus

Vigastuste ja kahju vältimiseks järgida pesu- ja loputusvahendite ohutusjuhiseid!

Järgida alati pesu- ja loputusvahendite ohutusjuhiseid.

Puhastusvahendi lisamine

1. Kui puhastusvahendi kamber [31] peaks veel olema suletud, vajutage avamiseks sulgurit [32].
2. Puhastusvahendit panna ainult kuiva puhastusvahendi kambris [31] (tablett asetada põigiti, mitte püsti).
3. Doseerimine: vt tootja viiteid pakendil. Kasutada puhastusvahendi kambri doseerimisjaotust. Tavalise määrdumise puhul piisab üldjuhul 20 ml–25 ml. Tablettide kasutamisel piisab ühest tablettist.

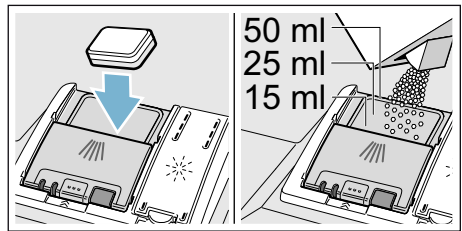

4. Sulgeda puhastusvahendi kambri kaas. Kaane sulgumisel on kuulda klõpsatust.

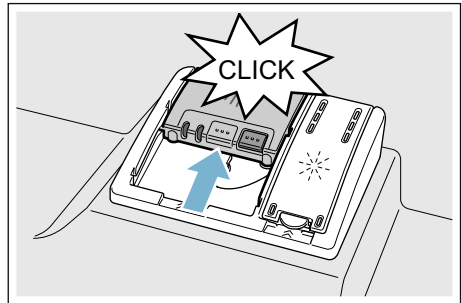

Puhastusvahendi kamber avaneb programmist sõltuvalt automaatselt optimaalsel ajahetkel. Pulbriline või vedel puhastusvahend lahustub ja seguneb seadmes, tablett langeb tablettisahtlisse ning lahustub seal doseeritud kujul.

Nõuanne: Vähe määratud nõude puhul piisab tavaliselt ettenähtust pisut väiksemast puhastusvahendi kogusest. Sobivaid puhastus- ja hooldusvahendeid saab tellida internetist meie kodulehelt või klienditeenindusest (vt tagakülge).

Kombineeritud puhastusvahendid

Lisaks tavalistele puhastusvahenditele (Soolo) pakutakse hulgaliselt lisafunktsioonidega tooteid. Need tooted sisaldavad lisaks puhastusvahendile sageli ka loputusvahendit ja soola aeseaineid (3in1) ning vastavalt kombinatsioonile (4in1, 5in1 jne) veel täiendavaid komponente, nagu nt klaasi kaitsvat ainet või roostevaba terase läiget. Kombineeritud puhastusvahendid toimivad vaid kuni teatud vee karedusastmeni (tavaliselt 21 °dH). Sellest piirist karedama vee puhul tuleb lisada soola ja loputusvahendit.

Kui kasutatakse kombineeritud puhastustooteid, kohandub pesuprogramm kohe automaatselt nii, et alati saavutatakse parim võimalik pesemis- ja kuivatustulemus.









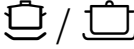

Märkused



- Kui tahate pärast programmi käivitumist nõusid juurde panna, **ärge kasutage** tableti sahtlit [24] ülemise korvi käepidemena. Tablett võib juba sees olla ja te puutute kokku juba osaliselt lahustunud tabletiga.
- **Ärge asetage** väikesi esemeid pesemiseks tableti sahtlisse [24]; see takistab tableti ühtlast lahustumist.

- Optimaalsed pesemis- ja kuivatamistulemused saavutate ainult puhastusvahendit sisaldavate vahendite kasutamisel eraldi soola ning loputusvahendi lisamisega.
- Lühikeste programmide puhul võivad tabletid erineva lahustumisvõime tõttu mitte avaldada täit puhastavat mõju ning jätta ka lahustumata puhastusvahendi jääke. Pulbrilised puhastusvahendid sobivad neile programmidele paremini.
- „Intensiivse”-programmi puhul (mõningatel mudelitel) piisab ühe tableti doseerimisest. Pulbriliste puhastusvahendite kasutamisel võite raputada lisaks pisut puhastusvahendit seadme siseuksele.
- Ka siis, kui loputusvahendi või soola lisamise näit põleb, kulgeb pesuprogramm kombineeritud puhastusvahendite kasutamisel probleemideta lõpuni.
- Veelahustuvas kotikeses pesuvahendite kasutamisel: kotikest tohib puudutada ainult kuivade kättega, pesuvahend pange ainult täiesti kuiva puhastusvahendi kambrisse, vastasel juhul võib see kinni kleepuda.
- Kui lähete kombineeritud puhastusvahendit üle ainult puhastusvahendit sisaldavatele vahenditele, jälgige, et pehmenusseade ja loputusvahendi kogus on seadistatud õigele väärtusele.
- Bioloogilised ja ökoloogilised pesuvahendid: pesuvahendites, millel on tähised „bio” või „öko”, on tavaliselt vähem toimeaineid (keskkonna kaitsmise eesmärgil) või need ei sisalda üldse teatud toimeaineid. Need pesuvahendid võivad olla nõrgema toimega.

Programmiülevaade

Selles ülevaates on kujutatud max võimalik programmide hulk. Vastavaid programme ja nende paigutust vaata juhtpaneelilt.

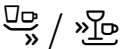
Nõude liik	Määrdumise liik	Programm	Võimalikud lisafunktsioonid	Programmi kulg
potid, pannid, mittetundlikud sööginõud ja söögiriistad	kõvasti kinni jäänud, pruuniks põlenud või külge kuivanud tärklisist või valku sisaldavad toidujäägid	 /  Intensiivne 70°	kõik	Intensiivne: Eelpesu Pesu 70° Vahepesu Loputus 69° Kuivatamine
mitmesugused sööginõud ja söögiriistad	kergelt külge kuivanud tavalised toidujäägid	 /  Auto 45° - 65°	kõik	Anduriga optimeeritud: Optimeeritakse vastavalt määrdumusele sensorrika abil.
mitmesugused sööginõud ja söögiriistad	kergelt külge kuivanud tavalised toidujäägid	 / eco Eco 50°	kõik	Säästlikuim programm: Eelpesu Pesu 50° Vahepesu Loputus 63° Kuivatamine
mitmesugused sööginõud ja söögiriistad	kergelt külge kuivanud tavalised toidujäägid	 / Silence Vaikne 50°	Intensiivtsoon Pooltäis masin HygienePlus Ekstra kuivatus Läikekuivatus	Müra järgi optimeeritud: Eelpesu Pesu 50° Vahepesu Loputus 63° Kuivatamine
tundlikud sööginõud, söögiriistad, temperatuuritundlikud plastmassid ja klaasid	vähesel määral kinni kuivanud, värsked toidujäägid	 /  Klaas 40°	Intensiivtsoon VarioSpeedPlus Pooltäis masin Ekstra kuivatus Läikekuivatus	Eriti säästev: Eelpesu Pesu 40° Vahepesu Loputus 60° Kuivatamine
mitmesugused sööginõud ja söögiriistad	kergelt külge kuivanud tavalised toidujäägid	 /  Kiire 65°	Ekstra kuivatus Läikekuivatus	Aja järgi optimeeritud: Pesu 65° Vahepesu Loputus 70° Kuivatamine

Nõude liik	Määrumise liik	Programm	Võimalikud lisafunktsioonid	Programmi kulg
mitmesugused sööginõud ja söögiriistad	kergelt külge kuivanud tavalised toidujäägid	1h 65°	Ekstra kuivatus Läikekuivatus	Aja järgi optimeeritud: Pesu 65° Vahepesu Loputus 70° Kuivatamine
tundlikud sööginõud, söögiriistad, temperatuuritundlikud plastmassid ja klaasid	vähesel määral kinni kuivanud, värsked toidujäägid	 Kiire 45°	Ekstra kuivatus Läikekuivatus	Aja järgi optimeeritud: Pesu 45° Vahepesu Loputus 55°
kõik nõude liigid	külm loputus, vahepesu	 Eelpesu	puudub	Külm loputus Eelpesu
-	-	 Masina hooldus	puudub	Masina hooldus 70°

Programmi valik

Valige nõude liigile ja nende määrumisele sobiv programm.

Teave katseinstituutidele

Katseinstituudid saavad andmeid võrdluskatseteks (nt EN60436 järgi).

Need sisaldavad tingimusi katsete läbiviimiseks, mitte tulemusi ega tarbimisväärtusi.

Küsimuste esitamine e-posti teel: dishwasher@test-appliances.com

Vaja on tootenumbrit (E-Nr.) ja valmistaja numbrit (FD), mille leiate seadme andmesildilt [33](#).

P+ Lisafunktsioonid

* Sõltuvalt nõudepesumasina mudelist saate valida erinevaid lisafunktsioone [10].

Aja säästmine (VarioSpeedPlus) *

Funktsiooniga „Aja säästmine” saab tööaega vastavalt valitud pesuprogrammile ca 20% kuni 66% lühendada. Et saavutada lühendatud tööajaga optimaalseid puhastus- ja kuivatustulemusi, suurendatakse vee- ja energiakulu.

Pooltäis masin *

Kui te soovite pesta ainult vähesel hulgal nõusid (nt klaase, tasse, taldrikuid), võite lülitada sisse „Pooltäis masina” funktsiooni. See säästab vett, energiat ja aega. Pange pesuvahendi kambris veidi vähem pesuvahendit kui täis masinale soovitatud.

HügieenPlus (HygienePlus) *

Funktsioon tõstab temperatuure ja hoiab neid hästi kaua, et tagada ette nähtud desinfitseerimine. Selle funktsiooni pidev kasutamine tõstab hügieenitaset. See lisafunktsioon on ideaalne nt lõikelaudade või lutipudelite pesuks.

Intensiivtsoon *

Ideaalne väga erinevate esemete puhul. Tugevalt määrdunud potte ja panne alumises korvis võite pesta koos normaalselt määrdunud nõudega ülemises korvis. Pihustussurve alumises korvis suureneb, pesutemperatuur tõuseb veidi.

Ekstrakuivatuse *

Kõrgem temperatuur loputusvahendiga pesemise ajal ja pikem kuivatamisfaas võimaldavad ka plastosadel paremini kuivaks saada. Energiakulu on pisut suurem.

Läikiv kuivatus *

Veekoguse suurendamine loputustsükli ja kuivatustsükli pikendamine takistab plekkide tekkimist ja annab parema kuivatustulemuse. Energiakulu on pisut suurem. Läike andmiseks kuivatamisel soovitage kasutada loputusvahendit (ka kombineeritud pesuvahendite kasutamisel).

Energy Save *

Funktsiooniga „Energy Save” saab vähendada vee- ja energiakulu. Optimaalse puhastus- ja kuivatustulemuse saavutamiseks pikendatakse tööaega.



Seadme kasutamine

Programmiandmed

Programmiandmed (tarbimisväärtused) leiate lühijuhendist. Need kehtivad normaalsete tingimuste ja veekareduse seadistusväärtuse **H:04** kohta. Erinevad mõjufaktorid nagu nt vee temperatuur või veesurve võivad tekitada kõrvalekaldeid.

Seadistuste muutmine

Teatud seadistused on juba tehases tehtud, nii on masinat hõlpsam kasutada. Te saate tehases tehtud seadistusi muuta.

Nii muudate seadistusi:

1. Lülitage SEES/VÄLJAS-lüliti 1 sisse.
2. Hoidke nuppu **setup 3 sec.** 3 sekundit vajutatult. Näidikus 12 kuvatakse **H:0...** ja **set**.
3. Üksikute seadistuste juurde liikumiseks vajutage nuppu **setup 3 sec.**
4. Seadistage seadistusnuppudega **- +** 7.
5. Hoidke nuppu **setup 3 sec.** 3 sekundit vajutatult.

Seadistusväärtus on nõudepesumasinas salvestatud.

Nõuanne: Kui soovite mitut seadistust muuta, muutke kõik seadistused järgemööda. Vajutage siis nuppu **setup 3 sec.** 3 sekundit. Sellega on kõik seadistusväärtused nõudepesumasinas salvestatud.

Veeandur *

* sõltuvalt teie nõudepesumasina varustuse variandist

Aquasensor on optiline mõõtesead (fotoandur), mis mõõdab pesuvee sogasuse astet.

Aquasensori kasutus sõltub programmist. Kui aquasensor on aktiivne, võib „puhta” loputusvee võtta üle järgmisse pesutsükklisse ning vähendada veekulu 3–6 liitri võrra. Kui vesi on väga must, pumbatakse see välja ja asendatakse uuega. Automaatprogrammides kohandatakse lisaks määrdumise astmele ka temperatuur ja tööaeg.

Järelejäänud aja näidik

Programmi valimisel kuvatakse näidikus järelejäänud programmi tööaeg 12.

* Pärast programmi käivitamist kuvatakse põrandale järelejäänud aeg (ainult seadistusega Timelight **5:0** / ja **5:02**).

Tööaja määravad programmi ajal ära vee temperatuur, nõude kogus ning määrdumise aste, ja see võib (sõltuvalt valitud programmist) varieeruda.

* sõltuvalt teie nõudepesumasina varustuse variandist

Sensori seadistamine

Automaatprogrammide kulgu saab optimeerida sensorite abil. Sensortechnika kohandab programmi võimsust olenevalt määrdumise astmest ja liigist. Sensorite tundlikust saate seadistada 3 astmes.

Sensori seadistus 5E:00: See seadistus on optimaalne erinevate nõude ja suure hulga toidujääkide korral, on sealjuures aga energiat ja vett säästev.

Sensori seadistus 5E:01: See seadistus kohandab programmi võimsust, et eemaldada toidujäägid efektiivselt ka vähe määrdunud nõudelt. Energia ja vee tarbimist kohandatakse vastavalt sellele.

Sensori seadistus 5E:02: See seadistus kohandab programmis võimsust raskendatud kasutustingimustele, näiteks kui toidujäägid on tugevalt kinni kuivanud. Seda seadistust soovitatakse kasutada ka ökoloogiliste ja mahedate vahendite puhul, kuna toimeainete kogused on nendes vahendites väiksemad. Energia ja vee tarbimist kohandatakse vastavalt sellele.

Ekstrakuivatus

Loputamisel töötatakse kõrgema temperatuuriga ja sellega saavutatakse parem kuivatustulemus (ettevaatust tundlike nõude korral!). Tööaeg võib sealjuures vähesel määral pikeneda. Ekstrakuivatuse funktsiooni saate sisse lülitada **d:01** või välja lülitada **d:00**.

Auto Power Off (Automaatne väljalülitamine pärast programmi lõppu)

Energia säästmiseks lülitatakse nõudepesumasin 1 minut pärast programmi lõppu välja. Seda seadistust saate ka muuta.

Võimalikud seadistused on:

- **P:00:** Nõudepesumasin ei lülitu automaatselt välja.
- **P:01:** Nõudepesumasin lülitub 1 minuti pärast välja.
- **P:02:** Nõudepesumasin lülitub 2 tunni pärast välja.

Märkus: Arvestage, et seadistuste **P:01** ja **P:02** korral on sisevalgustus [20] välja lülitatud. Sisevalgustuse aktiveerimiseks vajutage SISSE-/VÄLJA-nuppu [1].

EmotionLight (sisevalgustus) *

* sõltuvalt teie nõudepesumasina varustusvariandist

EmotionLight [20] on teie nõudepesumasina sisevalgustus. Sisevalgustuse saate sisse lülitada **E:01** või välja lülitada **E:00**.

Märkused

- Olenevalt AutoPowerOff seadistusest on sisevalgustus sisse või välja lülitatud.
- Arvestage, et sisevalgustus lülitatakse sisselülitatud olekus avatud ukse korral 1 tunni pärast automaatselt välja.

TimeLight (optiline näidik programmi kulgemise ajal) *

* sõltuvalt teie nõudepesumasina varustusvariandist

Programmi kulgemise ajal kuvatakse seadme ukse all pörandale optiline näit (lisateave programmi kohta). Kui sokliliist on paigaldatud ettepoole või seade seisab pörandast kõrgemal ja esikülg on mööbliga ühel tasapinnal, ei ole näidik nähtav. Optilise näidu saate sisse lülitada **5:0** / või välja lülitada **5:00**.

Infolight *

* sõltuvalt teie nõudepesumasina varustusvariandist

Programmi töötamise ajal kuvatakse pörandale seadme uksest allapoole valguspunkt. Avage seadme uks alles siis, kui pörandal ei ole valguspunkt enam nähtav. Kui uks pole korralikult suletud, vilgub valguspunkt *. Kui seade seisab pörandast kõrgemal ja esikülg on mööbliga ühel tasapinnal, ei ole valguspunkt nähtav. Infolight saate sisse lülitada **1:0** / või välja lülitada **1:00**.

Stardiprogrammi muutmine

Nõudepesumasina keskkonناسäästlikuks kasutamiseks on igaks programmi käivituseks eelseadistatud programm Eco 50°. Te saate muuta „Stardiprogrammi” seadistust. Seadistuse **5P:00** korral kuvatakse seadme igal käivitamisel viimati valitud programm.

Helisignaali tugevus

Programmi lõppemisest annab märku akustiline signaal. Helisignaali tugevust saate reguleerida **5L:00** - **5L:03**. Kui helisignaali programmi lõpus segab, seadke väärtus **5L:00** (helisignaali tugevus väljas) peale.

Nuppude helisignaali tugevus

Nõudepesumasina nuppudele igal vajutamisel kuulete helisignaali. Signaali helitugevust saate reguleerida **6L:00** - **6L:03**. Kui helisignaali segab, seadke väärtus **6L:00** (nuppude helisignaali tugevus väljas) peale.

Vaikimisi seadistus

Te saate taastada kõik tehase seadistused.

Seadme sisselülitamine

1. Avage veekraan täielikult.
2. Lülitage SEES/VÄLJAS-lüliti sisse.
Nõudepesumasina keskkonناسäästlikuks kasutamiseks käivitub seade alati programmiga Eco 50°. See programm jääb valituks, kui ei vajutata mõnd muud programminuppu .
3. Vajutage START-nuppu .
Programmi täitmine käivitub.

Märkus:

Keskkonnakaitse eesmärgil on käivitamise vaikimisi seade programm Eco 50°. See säästab nii keskkonda kui ka rahakotti.

Eco 50° on spetsiaalne keskkonnasõbralik programm. See on EÜ määruse nr 1016/2010 järgi tavaline pesemistsükkel ehk nn tavaprogramm, mis sobib tavapäraselt määratud laanõude pesemiseks ja on nii energia- kui ka veetarbimise seisukohast kõige sobivam selliste laanõude puhul.

Aja eelvalimine *

* sõltuvalt teie nõudepesumasina varustusvariandist

Te võite programmi käivitumist 24 tunni võrra edasi lükata.

Nii reguleerite aja eelvalikut:

1. Lülitage SEES/VÄLJAS-lüliti sisse.
2. Vajutage aja eelvaliku nuppu - või +. Näidikus kuvatakse 00h:00m.
3. Vajutage seni aja eelvaliku nuppu - või +, kuni kuvatud aeg vastab teie soovidele.
4. Vajutage START-nuppu .
5. Aja eelvaliku kustutamiseks vajutage seni nuppu - või +, kuni näidikus kuvatakse 00h:00.

Programmi lõpp

Programm on lõppenud, kui näidikus kuvatakse 00h:00m. Täiendavalt teavitatakse programmi lõpust kui signaali helitugevus on sisse lülitatud, sumiseva helisignaali.

* Programmi lõpp kuvatakse põrandale - kui TimeLight (optiline näit) on sisse lülitatud ja nähtav.

* sõltuvalt teie nõudepesumasina varustuse variandist

Seadme väljalülitamine**Lühikest aega pärast programmi lõppu:**

1. Lülitage SEES/VÄLJAS-lüliti välja.
2. Keerake veekraan kinni (Aqua-Stopiga seadmete puhul jääb ära).
3. Pärast jahtumist võtke nõud välja.

Märkus: Kui programm on lõppenud, laske enne seadme avamist seadmel veidi maha jahtuda. Nii ei tule aur seadmest välja, kui aur lastakse välja, võib see ajapikku kahjustada köögimööblit.

Programmi katkestamine**Tähelepanu!**

Paisumise (ülerõhu) tõttu võib seadme uks lahti paiskuda ja/või seadmest võib vett välja tulla! Kui uks tehti lahti seadmest, mis on ühendatud sooja vee ühendusega või mis on üles soojendatud, hoidke ust mõned minutid vastu lükatuna ja sulgege alles siis.

1. Lülitage SEES/VÄLJAS-lüliti välja. Valgusnäidikud kustuvad. Programm jääb salvestatuks.
2. Programmi jätkamiseks lülitage SEES/VÄLJAS nupp uuesti sisse.

Programmi katkestamine (Reset)

1. Avage uks.
2. Vajutage umbes 3 sekundit START-nuppu [11]. Näidikus [12] kuvatakse väärtus 00h:0 m.
3. Sulgege uks. Programm kestab umbes 1 minuti. Näidikus [12] kuvatakse väärtus 00h:00m.
4. Avage uks.
5. Lülitage SEES/VÄLJAS-lüliti [1] välja.
6. Sulgege uks.

Programmivahetus

Pärast START-nupu [11] vajutamist ei ole programmi vahetamine võimalik. Programmi vahetamine on võimalik ainult programmi katkestamise (Reset) teel.



Puhastamine ja hooldamine

Seadme regulaarne kontroll ja hooldus aitab vigu ära hoida. See säästab aega ja närve.

Nõudepesumasina üldine seisund

* Teie nõudepesumasina sisepinnad on peamiselt isepuhastuvad. Ladestuste eemaldamiseks muudab teie nõudepesumasin teatud ajavahemike järel automaatselt programmi kulgu (nt puhastustemperatuuri suurendamine). See põhjustab selle programmi käigus kõrgemaid kuluväärtusi.

* sõltuvalt teie nõudepesumasina varustusvariandist

Kui sellele vaatamata peaks seadme sisepindadel olema ladestusi, eemaldage need ladestused nii:

1. Täitke puhastusvahendi kamber [31] puhastusvahendiga.
2. Valige kõrgeima temperatuuriga programm.
3. Käivitage programm ilma nõudeta.



Hoiatus

Kloori sisaldavad puhastusvahendid on tervisele ohtlikud!

Kasutage alati kloorivabu puhastusvahendeid.

Märkused

- Kasutage seadme puhastamiseks ainult spetsiaalselt nõudepesumasinatele ettenähtud puhastusvahendit / seadmete puhastusvahendit.
- Pühkige uksetihendid regulaarselt niiske lapi ja vähese pesuvahendiga puhtaks. Sellega jääb uksetihend puhtaks ja hügieeniliseks.
- Jätke pikema seisuaja korral üks puutama. Sellega ei saa tekkida ebameldivat lõhna.
- Ärge mitte kunagi puhastage nõudepesumasinat aurpuhastiga. Tootja ei vastuta sellest tulenevate kahjustuste eest.
- Pühkige nõudepesumasina esikülg ja juhtpaneel regulaarselt niiske lapi ja vähese pesuvahendiga puhtaks.
- Vältige karedapinnalisi käsnu ja abrasiivseid puhastusvahendeid. Need kriimustavad pinda.
- Vältige roostevabast terasest esipaneeliga nõudepesumasinatele käsnu või peske need enne esimest kasutamist mitu korda põhjalikult puhtaks. See takistab korrosiooni.

Masina hooldus *

Masina hooldus on koos kaubandusvõrgus saadaolevate masina hooldusvahenditega sobiv programm teie nõudepesumasina hooldamiseks. Ladestused, nagu rasv ja katlakivi, võivad tekitada teie nõudepesumasinal tõrkeid. Tõrgete vältimiseks ja lõhna vähendamiseks soovitame nõudepesumasinat regulaarsete ajavahemike järel puhastada.

* Kui juhtpaneelil süttib masina hoolduse näit või seda soovitatakse esipaneelil, teostage **ilma nõudeta** masina hooldus. Pärast masina hoolduse teostamist näit juhtpaneelil kustub.

Kui teie nõudepesumasinal pole meenutusfunktsiooni, siis järgige masina hooldusvahendite kasutusjuhiseid.

Märkused

- Eemaldage sisepindadelt niiske lapiga suurem mustus.
- Teostage programm koos masina hooldusvahendiga ilma nõudeta.
- Kasutage spetsiaalset masina hooldusvahendit ja mitte nõudepesuvahendit.
- Järgige ohutusjuhiseid ja kasutusjuhiseid masina hooldusvahendite pakenditel.
- * Pärast kolme loputust kustub näit juhtpaneelil automaatselt, seda ka siis, kui te masina hooldust ei teostanud.

* sõltuvalt teie nõudepesumasina varustuse variandist

Spetsiaalsool ja loputusvahend

Kui juhtpaneelil [4] ja [3] süttivad lisamise näidud, lisage spetsiaalsoola ja/või loputusvahendit.

Sõelad

Sõelad [27] kaitsevad pumpa pesuvees olevate suuremate mustuseosakeste eest. Seepärast võivad sõelad vahetevahel ummistuda.

Sõelade süsteem koosneb

- jämesõelast
- lamedast peensõelast
- ning mikrosõelast

1. Iga pesu järel kontrollida sõelu jääkide suhtes.
2. Keerata sõelsilinder joonisel kujutatud viisil lahti ja võtta sõelade süsteem välja.

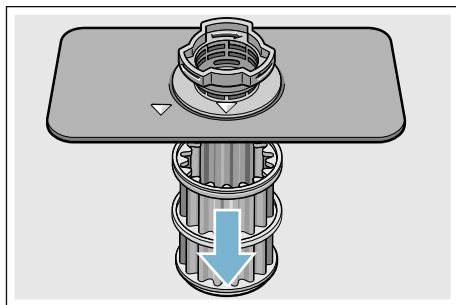
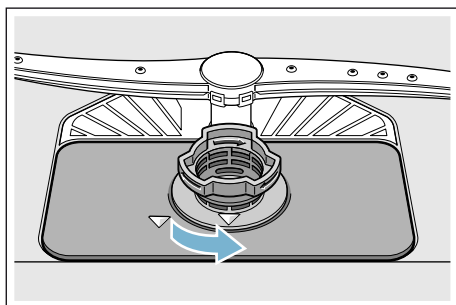

3. Eemaldada võimalikud jäägid ja puhastada sõelad voolava vee all.
4. Paigaldada sõelade süsteem vastupidises järjekorras tagasi ning jälgida, et noolmarkeeringud oleksid pärast sulgemist kohakuti.

Pihustitorud

Pesuvee lubi ja mustus võib blokeerida pihustitorude düüsid ning laagerdused [23] ja [25].

1. Kontrollida pihustitorude väljavooludüüse ummistuste osas.
2. Keerata ülemine tiivik [23] (1) lahti ja võtta alt välja (2).
3. Tõmmata alumine pihustitoru [25] üles.

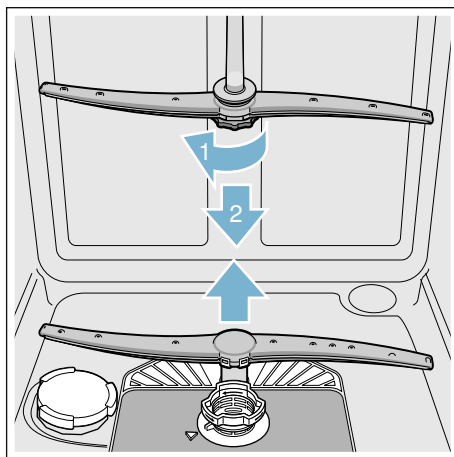

4. Puhastada pihustitorud voolava vee all.
5. Panna pihustitorud klõpsatusega tagasi või kruvida kinni.

❓ Mida teha rikke korral?

Kogemuste kohaselt saate paljusid rikkeid, mis igapäevases kasutuses ette tulla võivad, ise kõrvaldada. Nii saate seadet jälle kiiresti kasutada. Järgnevalt ülevaatest leiate tõrgete võimalikke põhjusi ja kasulikke juhiseid nende kõrvaldamiseks.

Märkus: Kui seade peaks nõude pesemise ajal mitte arusaadavatel põhjustel seisma jääma või mitte käivituma, käivitage kõigepealt funktsioon Programmi katkestamine (reset) → "Seadme kasutamine" lk 34 .

⚠️ Hoiatus

Asjatundmatu remont või mitte-originaalvaruosade kasutamine võib tekitada kasutajale olulist kahju ning ohtu!

Remonditöid lasta teostada ainult spetsialistidel. Osade vahetamisel kasutada ainult originaalvaruosi.

Äravoolumpump

Suuremad toidu ülejäägid või võõrkehad, mis ei ole jäänud sõelale, võivad blokeerida reoveepumba. Pesuvesi seisab sõelast kõrgemal.

⚠️ Hoiatus

Lõikevigastuste oht!!

Teravad ja teravaotsalsed esemed või klaasikillud võivad blokeerida reoveepumba.

Niisugused asjad tuleb alati ettevaatlikult eemaldada.

Reoveepumba puhastamine:

1. Ühendada nõudepesumasin vooluvõrgust lahti.
2. Võtta ülemine [22] ja alumine [29] korv välja.
3. Monteerida sõelad välja [27].
4. Tõsta vesi välja, vajaduse korral võtta appi švamm.
5. Teha valge pumba kate (nagu joonisel kujutatud) lusika abil lahti; Võtta pumba kattel servast kinni ja tõsta see sissepoole kaldu üles (1). Võtta kogu kate välja.

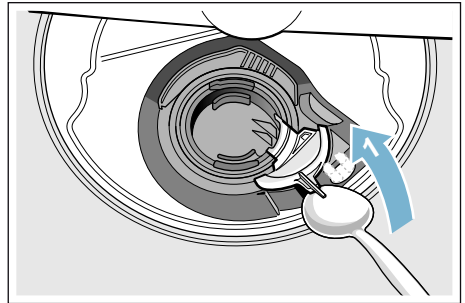

6. Kontrollida, kas tiiviku küljes ei ole võõrkehaid, kui on, tuleb need eemaldada.
7. Asetada pumba kate oma kohale tagasi (2) ja vajutada kinni (3).

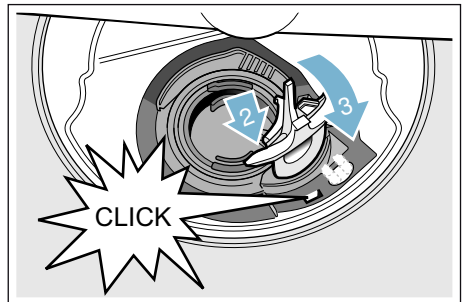

8. Paigaldada sõelad.
9. Asetada korvid tagasi.

et Mida teha rikke korral?

Tõrgete tabel

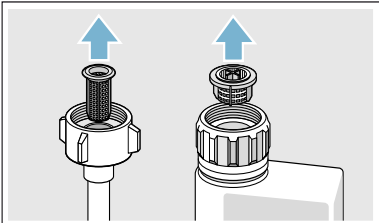
Rike	Põhjus	Lahendus
Süttib tuli "Kontrollige veevarustust".	Veevarustusvoolik on keerdus.	Paigaldage veevarustusvoolik ilma keerdudeta.
	Kraan on kinni keeratud.	Avage kraan.
	Kraani takistab ummistus või katlakivi.	Avage kraan. Voolukiirus peab olema vähemalt 10 l/min, kui veevarustuse kraan on lahti.
	Veevarustusvooliku filter on ummistunud.	Lülitage seade välja ja eemaldage pistik pistikupesast. Keerake veevarustuse kraan kinni. Keerake veevarustusvoolik lahti. 
Kuvatakse rikkekood E: 07.	Sissevõtuava (seadme sisemuses paremal küljel) on kaetud nõudega.	Paigutage nõud nii, et need ei blokeeriks sissevõtuava.
Kuvatakse rikkekood E: 12.	Küttekeha on katlakiviga kaetud või määrdunud.	Puhastage seadet nõudepesumasina puhastusvahendiga või katlakivieemaldiga. Kasutage nõudepesumasina veepehmendussüsteemi ja kontrollige seadistust. → "Pehmendusseade/Spetsi aalsoon" lk 19
Kuvatakse rikkekood E: 14.	Veekaitseüsteem on aktiveeritud.	Keerake kraan kinni. Võtke ühendust klienditeenindusega ja teatage rikkekood.
Kuvatakse rikkekood E: 15.		
Kuvatakse rikkekood E: 16.	Pidev veevarustus.	

* Sõltub teie nõudepesumasina funktsioonidest

Rike	Põhjus	Lahendus
Kuvatakse rikkekood E:22 .	Filtrid [27] on määrdunud või ummistunud.	Puhastage filtreid. → "Sõelad" lk 40
Kuvatakse rikkekood E:24 .	Reoveevoolik on keerdus või ummistunud.	Paigaldage voolik ilma keerdudeta, eemaldage mistahes ummistus.
	Sifoontoru ühendus on ikka veel suletud.	Kontrollige sifoontoru ühendust ja vajaduse korral avage see.
	Reoveepumba kate on lahti.	Kinnitage kate korralikult. → "Äravoolumpump" lk 41
Kuvatakse rikkekood E:25 .	Reoveepump on ummistunud või ei ole reoveepumba kate kinnitatud oma kohale.	Puhastage pump ja kinnitage kate korralikult. → "Äravoolumpump" lk 41
Kuvatakse rikkekood E:27 .	Toitepinge on liiga madal.	Ei ole seadme viga. Laske toitepinget ja elektripaigaldust kontrollida.
Digitaalsel ekraanil kuvatakse mõni muu rikkekood. (E:01 kuni E:30)	Tõenäoliselt on ilmnunud tehniline rike.	Lülitage seade välja toitelülitist [1]. Pärast mõne aja möödumist taaskäivitage seade. Kui probleem kordub, keerake kraan kinni ja eemaldage pistik pistikupesast. Võtke ühendust klienditeenindusega ja teatage rikkekood.
L või H ilmub digitaalsele ekraanile [12].*	See ei ole rike!	Vaata peatükkist "Programmide ülevaade" teemat TurboSpeed 20 min. *
Ei toimu koduvõrgu laadimist.	WLAN ei ole ruuteris sisse lülitatud.	Kontrollige oma ruuteri juhtmevaba võrguühendust.
WLAN tuli viigub.	Koduvõrgu ühendus ei ole saadaval.	Lülitage oma ruuteri juhtmevaba võrgufunktsioon sisse.
Rakendust Home Connect ei saa korralikult.	Võimalikud seadistusvead või tehniline rike.	Lugege seadmega kaasas olevaid dokumente ja rakenduse Home Connect tugiteavet.
Energiahaldur ei loo ühendust koduse süsteemi energiahalduriga. *	Ühendus koduse süsteemi energiahalduriga ei ole saadaval.	Järgige koduse süsteemi energiahalduri valmistaja kasutusjuhendit.
Soola lisamise tuli [4] ja/või loputusvahendi lisamise tuli [3] on süttinud.	Loputusvahendit ei ole.	Lisage loputusvahendit.
	Soola ei ole.	Lisage spetsiaalset soola.
	Andur ei tuvasta soolatablette.	Kasutage mõnda muud spetsiaalset soola.

* Sõltub teie nõudepesumasina funktsioonidest

et Mida teha rikke korral?

Rike	Põhjus	Lahendus
Soola lisamise tuli <input type="checkbox"/> 4 ja/või loputusvahendi lisamise tuli <input type="checkbox"/> 3 ei sütti.	Uuesti täitmise tuli on välja lülitatud.	Aktiveerimine/deaktiveerimine (vaata peatükki „Veepehmendussüsteem / spetsiaal sool” → <i>lehekülg 19</i> või „Loputusvahend”).
	Spetsiaalset soola / loputusvahendit on veel piisavalt.	Kontrollige lisamise indikaatori tuld, tasemeid.
Masina puhastussükli tuli süttib. *	Soovitav on käivitada masina puhastussükkel.	Käivitage Masina puhastus tsükkel ilma nõudeta, kasutades spetsiaalset masina puhastus vahendit. Sõltumata sellest, kas masina puhastussükli programm sooritatakse või mitte, kustub ekraan kolme loputussükli järel automaatselt.
Programmi lõpus jääb seadmesse vett.	Filtrisüsteem või filtrite all olev ala <input type="checkbox"/> 27 on ummistunud.	Puhastage filtreid ja nende all olevat ala.
	Programm ei ole veel tööd lõpetanud	Oodake programmi lõpuleviimiseni või lähtestage.

* Sõltub teie nõudepesumasina funktsioonidest

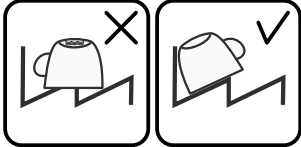
Rike	Põhjus	Lahendus
Nõud ei ole kuivad.	Dosaatoris ei ole piisavalt loputusvahendit või on dosaator tühi.	Lisage loputusvahendit.
	Valitud oli programm ilma kuivatusega.	Valige kuivatamisega programm. → "Programmiülevaade" lk 31
	Vesi koguneb nõude ja söögiriistade õnarustesse.	Asetage nõud kaldu, asetage asjassepuutuvad nõud niipalju kaldu kui vähegi võimalik. 
	Kasutatud kombineeritud pesuvahendil on halvad kuivatamisomadused.	Kasutage teist, paremate kuivatamisomadustega kombineeritud pesuvahendit. Kuivamist aitab kiirendada ka loputusvahendi kasutamine.
	Funktsioon ExtraDry on kuivatamise kiirendamiseks aktiveerimata.	Aktiveerige funktsioon ExtraDry. → "Seadme kasutamine" lk 34
	Nõud eemaldati liiga vara või kuivatamise protsess ei olnud veel lõppenud.	Oodake kuni programm lõppeb või oodake pärast programmi lõppu 30 minutit enne nõude eemaldamist.
	Kasutatud ökoloputusvahendil on piiratud kuivatusomadused.	Kasutage tunnustatud loputusvahendit. Ökotooted võivad olla piiratud efektiivsusega.
Plastnõud ei ole kuivad.	Plastiku eriomadused.	Plastikul on väiksem soojusmahtuvus ja seetõttu ei kuiva see nii hästi.
Söögiriistad ei ole kuivad.	Söögiriistad ei ole söögiriistade korvis korralikult paigutatud.	Võimaluse korral eraldage söögiriistad üksteisest, vältige nende omavahelist kokkupuudet.
	Söögiriistad ei ole söögiriistade sahtlis korralikult paigutatud.	Paigutage söögiriistad korralikult ja võimaluse korral eraldage üksteisest.
Seadme sisemus on pärast loputustsüklit märg.	See ei ole seadme rike.	Veepiiskade teke pesukambris on kondensaatkuivatusest tingitud füüsikaline ja vajalik nähtus siin. Õhuniiskus kondenseerub nõudepesumasina siseseintele ja liigub allapoole ning pumbatakse välja.

* Sõltub teie nõudepesumasina funktsioonidest

et Mida teha rikke korral?

Rike	Põhjus	Lahendus
Nõudel on toidujäänused.	Nõud on liiga tihedalt koos, nõude korv on liiga täis.	Paigutage nõud nii, et nende vahele jääb piisavalt ruumi. See tagab veejuga jõudmise nõude pinnale. Vältige nõude omavahelist kokkupuudet.
	Veepihusti pöörlemine on takistatud.	Paigutage nõud nii, et veepihusti saaks takistamatult pöörelda.
	Veepihusti avad on ummistunud.	Puhastage veepihusti avasid. → "Puhastamine ja hooldamine" lk 38
	Filtrid [27] on määrdunud.	Puhastage filtreid. → "Puhastamine ja hooldamine" lk 38
	Filtrid [27] on valesti paigaldatud ja/või kinnitamata.	Paigaldage filtrid korralikult ja kinnitage.
	Liiga nõrk loputusprogramm.	Valige intensiivsem loputusprogramm. Suurendage andurite tundlikkust.
	Nõusid on eelnevalt liiga intensiivselt puhastatud. Andurid valivad seetõttu nõrgema programmijada. Tõrksat mustust ei saa täielikult eemaldada.	Ärge nõusid eelnevalt loputage. Eemaldage ainult suured toidujäänused. Suurendage andurite tundlikkust. Soovitav programm on Eco 50° või Intensive.
	Nurkades asuvaid kõrgeid kitsaid anumaid ei loputata korralikult.	Ärge pange kõrgeid kitsaid anumaid liiga kaldu ja ärge pange neid nurka.
Ülemine korv [22] paremal ja vasakul ei ole samal kõrgusel.	Seadke ülemine korv küljel olevate siinide abil sama kõrgusele.	
Nõudel on pausifunktsiooni kasutamisel toidujäänused. *	Nõud lisatud liiga hilja.	Katkestage pesuprogramm nõude lisamiseks vaid algetapis.

* Sõltub teie nõudepesumasina funktsioonidest

Rike	Põhjus	Lahendus
Pesuvahendi jäägid	Nõud blokeerivad pesuvahendi dosaatori katte [31] ja seetõttu ei avane see täielikult.	Ärge asetage tablettisahlki kohale nõusid [24]. Nõud võivad blokeerida pesuvahendi dosaatori katte ja takistada selle täielikku avanemist. → "Ülemine nõudekorv" lk 23 Ärge asetage tablettisahlisse nõusid ega lõhnaaine dosaatorit.
	Pesuvahendi dosaatori katet [31] blokeerib tablett.	Tableti peab sisestama lapiti, mitte püsti asendis.
	Kiir- või lühiprogrammi korral kasutatakse tablette. Valitud lühiprogrammi korral ei lahustu pesuvahend täielikult.	Tablettide lahustumisaeg on kiir- või lühiprogrammi jaoks liiga pikk. Kasutage nõudepesupulbrit või valige intensiivsem programm.
	Pesemisefektiivsus ja lahustumisvõime on pikaajalisel hoiustamisel vähenenud või pesuvahend on väga klompis.	Vahetage pesuvahendit.
Veeplekid on plastnõudel.	Piiskade moodustumine plastpindadel on füüsiliselt vältimatu. Pärast kuivamist on veeplekid nähtavad.	Kasutage intensiivsemat programmi (rohkem veevahetust). Paigutage nõud kaldu. Kasutage loputusvahendit. Vajaduse korral suurendage veepehmenussätet.
Mahapühitav või vees lahustuv kiht pesukambris või uktsel.	Ladestuvad pesuvahendis olevad ained. Seda kihti ei saa tavaliselt kemikaalidega eemaldada (seadme puhastusvahend jne).	Vahetage pesuvahendi marki. Puhastage seadet mehaaniliselt.
	Kui pesukambri põrandal on valge kiht, on veepehmenussüsteem seadistatud töötama ebapiisava jõudlusega.	Vajaduse korral suurendage veepehmenussätet ja vahetage pesuvahendit.
	Sooladosaatori kate [26] ei ole suletud.	Sulgege sooladosaatori kate korralikult.
	Ainult klaaside korral: klaasi korrosioon – saab ainult näiliselt maha pühkida.	Vaata peatükki „Klaaside ja nõude kahjustused” → <i>lehekülg 22</i> .

* Sõltub teie nõudepesumasina funktsioonidest

et Mida teha rikke korral?

Rike	Põhjus	Lahendus
Raskesti eemaldatav valge kiht nõudel, pesukambris või ukseel.	Ladestuvad pesuvahendis olevad ained. Seda kihti ei saa tavaliselt kemikaalidega eemaldada (seadme puhastusvahend jne).	Vahetage pesuvahendi marki. Puhastage seadet mehaaniliselt.
	Karedusvahemik on valesti seadistatud või vee karedus on suurem kui 50 dH (8,9 mmol/l).	Seadistage veepehmenussüsteemi kasutusjuhendi kohaselt või lisage soola.
	Kolm-ühes-pesuvahend või bio-/ökopesuvahend ei ole piisavalt tõhus.	Seadistage veepehmenussüsteemi kasutusjuhendi kohaselt või kasutage eraldi puhastusvahendeid (tootja soovitatud pesuvahendit, soola, loputusvahendit).
	Pesuvahendi kogus on liiga väike.	Suurendage pesuvahendi kogust või vahetage pesuvahendit.
	Valiti liiga nõrk loputusprogramm.	Valige intensiivsem loputusprogramm.
Nõudel on tee- või huulepulgapekid.	Liiga madal loputamistemperatuur.	Valige kõrgema loputamistemperatuuriga programm.
	Pesuvahendit on liiga vähe või on see sobimatu.	Kasutage sobivat pesuvahendit õiges koguses.
	Nõusid on eelnevalt liiga intensiivselt puhastatud. Andurid valivad seetõttu nõrgema programmijada. Tõrksat mustust ei saa täielikult eemaldada.	Ärge nõusid eelnevalt loputage. Eemaldage ainult suured toidujäänused. Suurendage andurite tundlikkust. Soovitatav programm on Eco 50°
Värviline (sinine, kollane, pruun) raskesti eemaldatav või eemaldamatu kiht seadme sisemuses või roosteabast terasest nõudel.	Köögiviljade (nt kapsas, seller, kartulid, nuudlid jms) või kraanivee koostisosade (nt mangaan) tekitatud kiht.	Sellist kihti saab osaliselt eemaldada nõudepesumasina puhastusvahendi või mehaanilise puhastamisega. See kiht on ohutu.
	Hõbedast või alumiiniumist nõude metallosiste tekitatud kiht.	Sellist kihti saab osaliselt eemaldada nõudepesumasina puhastusvahendi või mehaanilise puhastamisega.
Värviline (kollane, oranž, pruun) kergesti eemaldatav kiht seadme sisemuses (peamiselt pöranda pinnal).	Toidujäänuste koostisosade ja kraanivees sisalduvate ainete (katlakivi) tekitatud libe seebilik kiht	Kontrollige veepehmenussüsteemi toimimist (lisage spetsiaalset soola) või kui kasutada kombineeritud pesuvahendi (tablettide) kasutamise korral lülitage veepehmenussüsteem sisse.
Seadme sisemuses olevate plastosade värvimuutus.	Seadme sisemuses olevad plastosad võivad nõudepesumasina kasutusaja jooksul muuta värvi.	Värvimuutus on normaalne ja see ei häiri nõudepesumasina tööd.

* Sõltub teie nõudepesumasina funktsioonidest

Rike	Põhjus	Lahendus
Plastosad on muutnud värvi.	Liiga madal loputamistemperatuur.	Valige kõrgema loputamistemperatuuriga programm.
	Nõusid on eelnevalt liiga intensiivselt puhastatud. Andurid valivad seetõttu nõrgema programmijada. Tõrksat mustust ei saa täielikult eemaldada.	Ärge nõusid eelnevalt loputage. Eemaldage ainult suured toidujäänused. Suurendage andurite tundlikkust. Soovitatav programm on Eco 50°
Klaasidel ja söögiriistadel on eemaldatavad triibud, klaasid metalse välimusega ja söögiriistad.	Liiga palju loputusvahendit.	Vähendage loputusvahendi koguse sätet.
	Loputusvahendit ei ole lisatud või on koguse säte liiga väike.	Lisage loputusvahendit ja kontrollige dooseerimist (soovitatav tase on 4 kuni 5).
	Pesuvahendi jäägid lõpploputuse ajal. Nõud blokeerivad pesuvahendi dosaatori katte (kate ei avane täielikult).	Nõud ei tohi puhastusvahendi dosaatori katet blokeerida. Ärge asetage tablettisahlisse nõusid ega lõhnaaine dosaatorit.
	Nõusid on eelnevalt liiga intensiivselt puhastatud. Andurid valivad seetõttu nõrgema programmijada. Tõrksat mustust ei saa täielikult eemaldada.	Ärge nõusid eelnevalt loputage. Eemaldage ainult suured toidujäänused. Suurendage andurite tundlikkust. Soovitatav programm on Eco 50°
Algne või olemasolev klaaside pöördumatu tuhmumine.	Klaasid ei talu pesemist nõudepesumasinas, ainult sobilikud pesemiseks nõudepesumasinas.	Kasutage nõudepesumasinas pesemiseks sobivaid klaase. Vältige pikka auru faasi (seisuaega pärast loputustsükli lõppu). Kasutage loputustsükli madalamal temperatuuril. Seadistage veepehmedussüsteem vastavalt vee karedusele (vajadusel vähendage sätet ühe astme võrra). Kasutage pesuvahendit, mis sisaldab klaasikaitseainet.
Söögiriistadel on roosteplekid.	Söögiriistad ei ole piisavalt roostekindlad. Sageli mõjutab see peamiselt noaterasid.	Kasutage roostekindlaid söögiriistu.
	Söögiriistad hakkavad roostetama ka siis, kui roostetavaid esemeid (pannikäepidemeid, kahjustatud nõudekorve jms) loputatakse samal ajal.	Ärge peske roostetavaid esemeid.
	Loputusvee soolasisaldus on liiga suur, kuna sooladosaatori lukk ei ole kindlalt kinni või soola lisamisel läks seda maha.	Sulgege sooladosaatori lukk kindlalt või eemaldage maha läinud sool.

* Sõltub teie nõudepesumasina funktsioonidest

et Mida teha rikke korral?

Rike	Põhjus	Lahendus
Seadet ei saa sisse lülitada või kasutada.	Rike.	Ühendage seade vooluvõrgust lahti; eemaldage pistik pistikupesast või lülitage kaitse välja. Oodake vähemalt 5 sekundit ja seejärel ühendage seade vooluvõrku.
	Installitakse tarkvara värskendust. *	Oodake, kuni installimine on lõpule viidud.
Seade ei käivitu.	Pea kaitse on rakendunud.	Kontrollige pea kaitset.
	Toitejuhe on ühendamata.	Veenduge, et toitejuhe oleks täielikult sisestatud seadme tagaküljel olevasse pessa ja pistikupesasse. Kontrollige, kas pistikupesas on voolu.
	Seadme uks ei ole korralikult kinni.	Sulgege uks.
	Pausifunktsioon on aktiivne. *	Vajutage käivitusnuppu <input type="text" value="11"/> .
Programm käivitub automaatselt.	Te ei oodanud programmi lõppemiseni.	Lähtestage uuesti.
Ust on raske avada.	Lapselukk on sisse lülitatud.	Lülitage lapselukk välja.
Ust ei saa sulgeda.	Ukselukk on sisse lülitatud.	Kasutage ukse sulgemisel rohkem jõudu.
	Ust ei saa sulgeda paigaldusvea tõttu.	Kontrollige, kuidas seade on paigaldatud. Uks või lisaosad peavad sulguma takistusteta.
Pesuvahendi dosaatori katet ei saa sulgeda.	Pesuvahendi dosaatorit või katte juhikut blokeerivad pesuvahendi kleepuvad jäägid	Eemaldage pesuvahendi jäägid.
Pesuvahendi jäägid pesuvahendi dosaatoris <input type="text" value="31"/> või tablettis <input type="text" value="24"/> .	Nõud blokeerivad veepihusteid, nii et ei saa pesuvahendit maha loputada.	Veenduge, et veepihustid saaksid vabalt pöörelda.
	Pesuvahendi dosaator oli täitmisel niiske.	Valage pesuvahendit ainult kuiva dosaatorisse.
Seade seiskub programmi töö ajal või programm katkestatakse.	Uks ei ole korralikult kinni.	Sulgege uks.
	Ärge asetage tablettiseltise nõusid ega lõhnaaine dosaatorit. Ülemine korv surub vastu ust ja takistab nii ukse sulgemist.	Veenduge, et näiteks pistikupesast või eemaldamata voolikuhoide ei suruks tagapaneeli sissepoole.
	Elektri- ja/või veevarustuse katkestatud.	Taastage elektri- ja/või veevarustus.
Täiteklapid teevad kopsivaidhelisid.	Oleneb kodusest paigaldusest. Ei ole seadme rike. Ei mõjuta seadme tööd.	Midagi ette võtta ei ole võimalik.

* Sõltub teie nõudepesumasina funktsioonidest

Rike	Põhjus	Lahendus
Esineb kolksumist või kõrisemis helisid.	Veepihusti käib vastu nõusid, nõud ei ole korralikult paigutatud.	Paigutage nõud nii, et veepihustid ei käiks vastu nõusid.
	Kui nõusid on vähe, tabavad veejoad tugevalt pesukambri seinu.	Pange seadmesse rohkem nõusid või jaotage nõud nõudepesumasinas ühtlasemalt.
	Kerged nõud liiguvad loputustsükli ajal.	Paigutage kerged nõud nii, et need püsiksid kindlalt paigal.
Vahtu on tavatus koguses.	Loputusvahendi dosaatoris on käsinõudepesuvahend.	Täitke loputusvahendi dosaator viivimatult loputusvahendiga.
	Loputusvahendit on maha läinud.	Eemaldage loputusvahend lapi abil.

* Sõltub teie nõudepesumasina funktsioonidest



Hooldekeskus

Kui teil ei peaks õnnestuma tõrget kõrvaldada, võtke palun ühendust oma hooldekeskusega. Leiame alati sobiva lahenduse ja sageli ei ole tehnikut vaja kohale kutsudagi. Lähima hooldekeskuse kontaktandmed leiate käesoleva kasutusjuhendi tagaküljelt või kaasasolevast hooldekeskuste nimekirjast. Helistamisel nimetage tootenumber (ENr. = 1) ja tootenumbrit (FD = 2), mille leiate seadme uksest tüübisildilt [33].

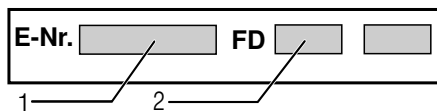

Usaldage tootja asjatundlikkust. Võtke meiega ühendust. Nii tagate, et remonttöid teostavad koolitatud hooldustehnikud, kellel on olemas teie kodumajapidamisseadmete jaoks originaalvaruosad.

Arvestage, et hooldekeskuse töötajad ei küsi mitte kunagi teie Home Connect'i salasõna.



Paigaldamine ja vooluvõrku ühendamine

Nõuetekohase töö tagamiseks tuleb nõudepesumasini asjatundlikult ühendada. Andmed sissevoolu, äravoolu ja elektritarbimiste kohta peavad vastama nõutud kriteeriumidele, nagu need on kirjas alljärgnevas loikes või montaažjuhendis.

Pidage montaažil kinni tööde järjekorrast:

1. Kontroll tarnimisel
2. Paigaldamine
3. Äravooluühendus
4. Joogivee ühendus
5. Elektriline ühendamine

Tarne komplekt

Puuduste korral võtke ühendust edasimüüjaga, kelle käest te seadme ostsite või meie klienditeenindusega.

- Nõudepesumasin
- Kasutusjuhend
- Paigaldusjuhend
- Lühijuhend*
- Müügigarantii*
- Paigaldusmaterjal
- Aurukaitse*
- Kummikate*
- Võrgukaabel

* sõltuvalt teie nõudepesumasina varustuse variandist

Ohutusnõuded

Järgige sealjuures ohutusnõuandeid → "Installeerimisel" lk 6 all.

Tarnimine

Teie nõudepesumasina laitmatut tööfunktsiooni on tehases kontrollitud. Sellepärast on näha väikesi veeplekke. Need kaovad pärast esimest pesu.

Tehnilised andmed

- **Kaal:**
Maksimaalne 60 kg.
- **Pinge:**
220–240 V, 50 Hz või 60 Hz.
- **Elektriline toitevõimsus:**
2000 - 2400 W.
- **Kaitse:**
10/16 A (UK 13 A).
- **Energiatarbimine:**
Väljalülitatud olek (Po) 0,50 W.
Ooterežiim (PI) 0,50 W.
Võrku ühendatud ooterežiim 2,00 W.
Väljalülitamata oleku kestus (TI) 0 min.
Võrku ühendatud ooterežiimi kestus 2 min.
Määruste (EL) nr 1016/2010, 1059/2010, 1275/2008 ja 801/2013 järgi.
Lisafunktsioonid ja seadistused võivad suurendada energiatarbimist ja aegade väärtusi.
- **Veerõhk:**
vähemalt 0,05 MPa (0,5 bar), maksimaalselt 1 MPa (10 bar).
Suurema veesurve korral: eellülitada survealandusventiil.
- **Sissevoolukogus:**
minimaalselt 10 liitrit/minutis.
- **Veetemperatuur:**
Külm vesi.
Sooja vee puhul:
Maksimaalne temperatuur on 60 °C
- **Maht:**
12–15 nõudekomplekti (sõltuvalt teie nõudepesumasina varustuse variandist)

Paigaldamine

Vajalikud paigaldusmõõdud on kirjas montaažijuhendis. Seadke seade reguleeritavate jalgade abil rõhtasendisse. Seade peab korralikult ja kindlalt püsti seisma.

- Alla paigaldatavad ja integreeritud seadmed, mis pannakse püsti, tuleb kindlustada ümberkukkumise vastu, nt kruvida seina külge või monteerida monoliitse tööpinna alla, ning kruvida naaberkappidega kokku.
- Seadme võib paigaldada puit- või plastikseinte vahele köögimööblisse.

Äravooluühendus

1. Nõutavad tööd ja toimingud leiате montaažijuhendist, vajadusel monteerida sifoon koos äravoolututsiga.
2. Ühendada äravooluvoolik kaasasolevate detailide abil sifooni äravoolututsiga.
Jälgige, et äravooluvoolikul ei oleks murdekohti, et voolik ei oleks kokku vajutatud ega kokku põimunud ning et äravoolus ei takistaks ükski kork heitvee äravoolamist!

Joogivee ühendus

1. Ühendada joogivee ühendus paigaldamisjuhendi alusel kaasasolevate osade abil veekraaniga. Jälgige, et joogivee ühendusel ei oleks murdekohti, see ei oleks kokku surutud ega keerduks.
2. Seadme vahetamisel tuleb alati kasutada uut vee sisselaskevoolikut.

Veerõhk:

vähemalt 0,05 MPa (0,5 bar), maksimaalselt 1 MPa (10 bar). Suurema veesurve korral: eellülitada survealandusventiil.

Sissevoolukogus:

minimaalselt 10 liitrit/minutis.

Veetemperatuur:

Külm vesi.

Sooja vee puhul:

Maksimaalne temperatuur on 60 °C

Sooja vee ühendus *

* sõltuvalt teie nõudepesumasina varustusvariandist

Nõudepesumasina võib ühendada külma või maksimaalselt kuni 60 °C sooja veega. Sooja veega ühendamist soovitatakse siis, kui see on energeetiliselt soodsam sooja vee valmistamise süsteemi ühendus ja kasutada on sobiv paigaldus, nt tsirkulatsioonitoruga

päikeseelektrisüsteem. See hoiab kokku energiat ja aega. Seadistusega „Soe vesi” saate oma seadme reguleerida optimaalselt sooja veega käitamisele. Soovitav veetemperatuur (sissevoolava vee temperatuur) on sealjuures vähemalt 40 °C ja maksimaalselt 60 °C. Sooja veega ühendamist ei soovitata siis, kui vesi tuleb elektriboilerist.

Nii muudate sooja vee seadistust:

1. Lülitage SEES/VÄLJAS-lüliti sisse.
2. Hoidke nuppu **setup 3 sec.** 3 sekundit vajutatult. Näidikus kuvatakse väärtus **H:0...** ja **set**.
3. Vajutage seni nuppu **setup 3 sec.**, kuni näidikus kuvatakse tehase poolt seadistatud väärtus **A:00**.
4. Seadistage seadistusnuppudega - + .
5. Hoidke nuppu **setup 3 sec.** 3 sekundit vajutatult.

Seadistusväärtus on nõudepesumasinas salvestatud.

Ühendamine vooluvõrguga

- Seade ühendada ainult vahelduvvooluga vahemikus 220 V kuni 240 V ja 50 Hz või 60 Hz eeskirjadele vastavalt paigaldatud maandusjuhtmega varustatud pistikuga. Vajaliku kaitsme kohta vaata andmeplaadilt [33].
- Pistikupesa peab olema seadme lähedal ja ka pärast paigaldamist vabalt ligipääsetav. Kui pistik ei ole paigaldamise ajal vabalt ligipääsetav, peab vastavate ohutuseeskirjade täitmiseks installeerimisel paigaldama kogu pingestuse väljalülitamiseks lahusseadme, mille kontaktava on vähemalt 3 mm.
- Muudatusi ühenduses tohivad teha ainult spetsialistid.
- Võrguühenduskaabli pikendust tohib teha ainult klienditeeninduse nõusolekul.
- Rikkevoolu-kaitselüliti kasutamisel tohib rakendada ainult tüüpi märgiga . Vaid see tagab praegu kehtivate eeskirjade täitmise.
- Seade on varustatud veekaitsesüsteemiga. Pidage meeles, et see töötab ainult siis, kui seade on vooluvõrguga ühendatud.

Demontaaž

Pidage ka siin kinni töösammude järjekorrast.

1. Lahutage seade vooluvõrgust.
2. Keerata veekraan kinni.
3. Keerata lahti heitvee- ja joogivee ühendus.
4. Võtta lahti kinnituskruvid mööbli osade juures.
5. Demonteerige sokliliist, kui see on olemas.
6. Tõmmake seade välja, tõmmates voolikut ettevaatlikult järele.

Transportimine

Tühjendage nõudepesumasin ja kindlustage lahtised osad.

Seade tuleb tühjendada sellises järjekorras:

1. Avage veekraan.
2. Avage uks.
3. Lülitage SEES/VÄLJAS-lüliti sisse.
4. Valige kõrgeima temperatuuriga programm. Näidikus [12] kuvatakse programmi eeldatav kestus.
5. Vajutage START-nuppu .
6. Sulgege uks. Programm käivitub.
7. Avage umbes 4 minuti pärast uks.
8. Hoidke START-nuppu umbes 3 sekundit vajutatult. Näidikus [12] kuvatakse väärtus **00h:00** m.
9. Sulgege uks.
10. Avage umbes 1 minuti pärast uks. Näidikus [12] kuvatakse väärtus **00h:00** m.
11. Lülitage SEES/VÄLJAS-lüliti välja.
12. Sulgege veekraan, eemaldage sissevooluvoolik ja laske tühjaks joosta.

Märkus: Selleks et veejääke ei sattuks masina juhtsüsteemi ja ei rikutaks programmi kulgu, transportige nõudepesumasinat ainult püstasendis.

Külmakindlus

Kui seade seisab jäätumisohuga ruumis (nt suvilas), tuleb see täielikult veest tühjendada (vt transport).

Õigus teha muudatusi.

Lisaks ostulepingust tulenevatele garantiinõudmistele müüja vastu ja lisaks meie seadme garantiile hüvitame kulud järgmistel tingimustel:

1. Kui meie AquaStop süsteemi vea tõttu peaks tekkima veekahju, korvame me erakasutajate kahjud.
Veekaitse tagamiseks peab seade olema ühendatud vooluvõrguga.
2. See garantii kehtib kogu masina eluaja jooksul.
3. Garantiinõude eelduseks on, et seade koos AquaStopiga on vastavalt meie juhendile asjatundlikult paigaldatud ning ühendatud. See hõlmab ka asjatundlikult paigaldatud AquaStop pikendust (originaalvaruosa).
Meie garantii ei laiene defektsetele voolikutele või armatuuridele kuni AquaStop ühenduseni veekraani juures.
4. AquaStopiga seadmeid ei ole tavaliselt vaja töö ajal valvata ning hiljem veekraani sulgeda.
Veekraan tuleb sulgeda ainult siis, kui olete pikemat aega kodust ära, nt mitmenädalasel puhkusel.

Kõigi riikide kontaktandmed leiate kaasasolevast klienditeeninduste nimekirjast.

Robert Bosch Hausgeräte GmbH
Carl-Wery-Straße 34
81739 München
Germany
www.bosch-home.com



9001398409
(9807) 642 MW