



Register your new Bosch now:
www.bosch-home.com/welcome



Nõudepesumasin
SM...
SB...



BOSCH

et Kasutusjuhend

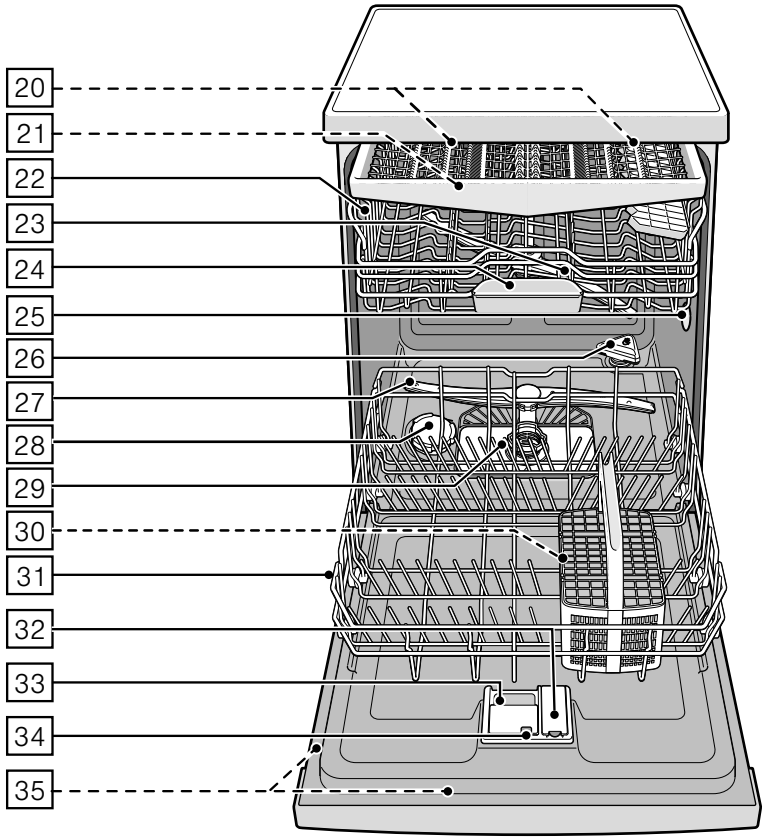
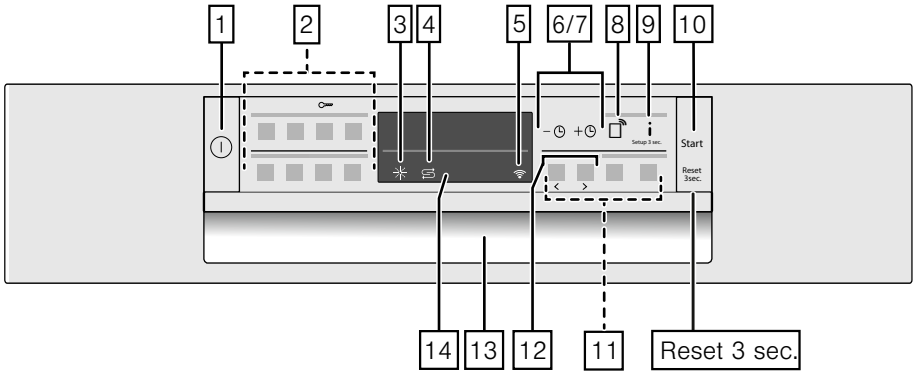

Sisukord

 Ötstarbekohane kasutamine . . . 5	 Pehmendusseade / Spetsiaalsool 23
 Ohutusnõuded 5	Vee kareduse tabel 23
Enne seadme kasutuselevõtmist . . . 5	Pehmendusseadme seadistamine . . 23
Tarnimisel 5	Spetsiaalsoola kasutamine 24
Installeerimisel 6	Soola sisaldav puhastusvahend . . . 24
Igapäevases kasutuses 7	Pehmenduse väljalülitamine 24
Ukse lukk 7	 Loputusvahend 25
Nupulukk 9	Loputusvahendi koguse
Kahjustuste esinemisel 9	seadistamine 26
Utiliseerimine 10	Loputusvahendi taseme indikaatori
 Keskkonnakaitse 12	väljalülitamine 26
Pakend 12	 Nõu 27
Vanad seadmed 12	Ei sobi 27
 Seadmega tutvumine 12	Klaasi ja nõude kahjustused 27
Juhtpaneel 12	Mahutamine 27
Seadme siseruum 13	Ülemine nõudekorv 27
Infonupp 13	Alumine nõudekorv 28
Kella seadistamine 13	Söögiiristade korv 28
Esmakordne käivitamine 14	Söögiiristade sahtel 28
Seadistused 15	Etažeer 29
 Home Connect 17	Hoidikud 30
Rakenduse seadistamine 17	Väikeste nõude hoidik 30
Seadistamine rakenduse Home	Noahoidik 30
Connect kasutamiseks 17	Küpsetusplaadi pihustipea 31
Wi-Fi 18	Tühjendamine 31
Võrku sisselogimine 18	Korvi kõrguse reguleerimine 32
Ühenda rakendusega 19	 Puhastusvahend 34
Kaugkäivitusnupp 19	Puhastusvahendi lisamine 34
Wi-Fi ilma ühenduseta	Kombineeritud puhastusvahendid . . 35
Home Connect'i serveriga 20	 Programmiülevaade 36
Energiahalduri seadistamine 20	Programmi valik 37
Energiahalduri aktiveerimine 21	Teave katseinstituutidele 37
Energiahalduri desaktiveerimine . . . 21	
Tarkvara värskendus 22	
Kaugdiagnostika 22	
Vastavusdeklaratsioon 22	

P+ Lisafunktsioonid	38
Aja säästmine (VarioSpeedPlus)	38
Pooltäis masin	38
HügieenPlus (HygienePlus)	38
Intensiivtsoon	38
Ekstrakuivatus	38
Läikiv kuivatus	38
Energy Save	38
Seadme kasutamine	39
Programmiandmed	39
Seadistuste muutmine	39
Veeandur	39
Tseoliitkuivatus	40
Ajanäit	40
Sensori seadistamine	40
Ekstra kuivatus	41
Säästuprognos	41
Auto Power Off	41
EmotionLight	41
Stardiprogrammi muutmine	41
Helisignaali tugevus	41
Nuppude helisignaali tugevus	41
Tervitus	41
Vaikimisi seadistus	41
Seadme sisselülitamine	42
Aja eelvalimine	42
Programmi lõpp	42
Seadme väljalülitamine	42
Programmi katkestamine	43
Programmi katkestamine	43
Programmivahetus	43

Puhastamine ja hooldamine	44
Nõudepesumasina üldine seisund	44
Masina hooldus	45
Spetsiaalsool ja loputusvahend	45
Sõelad	46
Pihustitorud	46

Mida teha rikke korral?	47
Tõrketead	47
Äravoolupump	47
Tõrgete tabel	48

Klienditeenindus	57
-----------------------------------	-----------

Paigaldamine ja vooluvõrku ühendamine	57
Tarne komplekt	57
Ohutusnõuded	58
Tarnimine	58
Tehnilised andmed	58
Paigaldamine	59
Äravooluühendus	59
Joogivee ühendus	59
Sooja vee ühendus	60
Ühendamine vooluvõrguga	60
Demontaaž	61
Transportimine	61
Külmakindlus (Seadme tühjendamine)	61



Otstarbekohane kasutamine

- Seade on ette nähtud koduseks kasutamiseks eramajapidamises ja koduses keskkonnas.
- Kasutage nõudepesumasinat ainult majapidamises ja ainult selleks ettenähtud otstarbel: toidunõude pesemiseks.
- See nõudepesumasin on ette nähtud kasutamiseks maksimaalselt kuni 2500 m kõrgusel üle merepinna.



Ohutusnõuded

Üle 8-aastased lapsed ja isikud, kelle füüsilised või vaimsed võimed on piiratud või kellel puuduvad seadme kasutamiseks vajalikud teadmised ja kogemused, tohivad seadet kasutada ainult juhul, kui nende üle teostab järelevalvet nende turvalisuse eest vastutav isik või kui neile on selgitatud seadme ohutut käsitsemist ja kui nad on mõistnud seadmest tulenevaid ohte.

Lapsed ei tohi seadmega mängida. Lapsed tohivad seadet puhastada ja hooldada vaid juhul, kui nad on vanemad

kui 8-aastased ja nende üle teostatakse järelevalvet.

Alla 8-aastased lapsed hoidke seadmest ja ühendusjuhtmest eemal.

Enne seadme kasutuselevõtmist

Lugege kasutus- ja paigaldusjuhend hoolikalt läbi! Siit leiate olulist informatsiooni seadme ülespaneku, kasutamise ja hooldamise kohta.

Hoidke kõik dokumendid alles hilisemaks kasutamiseks või järgmistele omanikele.

Kasutusjuhendi võite tasuta meie internetilehelt alla laadida. Vastava internetiaadressi leiate selle kasutusjuhendi tagaküljelt.

Tarnimisel

1. Kontrollige pakendit ja nõudepesumasinat kohe transportkahjustuste osas. Ärge võtke kahjustatud seadet kasutusse, vaid konsulteerige oma müügiesindusega.
2. Palun kõrvaldage pakkematerjal nõuetekohaselt.
3. Ärge andke pakendit ja selle osi mängivate laste kätte. Kartongid ja kiled võivad põhjustada lämbumisohu.

Installeerimisel

- Pidage meeles, et pärast nõudepesumasina paigaldamist, ei pääse enam vabalt ligi masina tagaküljele (kaitse kuuma pinna eest).
- Pärast installatsiooni- ja paigaldamisjuhendit võtke ette ülesseadmine ja ühendamine.
- Installeerimisel peab nõudepesumasin olema vooluvõrku ühendamata.
- Maja elektrilise installatsiooni maandussüsteem peab olema eeskirjadekohaselt installeeritud.
- Elektrilised ühendamistingimused peavad sobima kokku nõudepesumasina andmeplaadil 35 toodud andmetega.
- Kui kahjustatakse käesoleva seadme võrguühendusjuhet, tuleb see spetsiaalse ühendusjuhtme vastu välja vahetada. Ohtude vältimiseks tohib tellida ainult klienditeenindusest.
- Kui nõudepesumasinat tahetakse paigaldada kõrgesse kappi, peab see olema nõuetele vastavalt kinnitatud.
- Kui nõudepesumasin paigaldatakse mõne kodumasina alla või peale, tuleb kindlasti järgida nõudeid koos nõudepesumasinaga paigaldamise kohta mõlema seadme paigaldamisjuhendis.
- Pidage kinni ka nõudepesumasina paigaldamisjuhenditest, et oleks tagatud kõigi seadmete turvaline toimimine.
- Kui sellekohast teavet ei ole antud või paigaldamisjuhendis puuduvad vastavad juhised, tuleb teil pöörduda nende seadmete tootjate poole tagamaks, et nõudepesumasinat võib paigaldada selle seadme alla või peale.
- Juhul kui te ei peaks tootja käest sellekohast teavet saama, ei tohi te nõudepesumasinat selle seadme alla või peale paigaldada.
- Kui paigaldate nõudepesumasina kohale mikrolaineahju, võib see seadet kahjustada.
- Pange alla paigaldatavad või integreeritavad seadmed ainult monoliitsete tööpindade alla, ning kruvige kõrvale jäävate kappidega kokku, et seade paremini paigal püsiks.

- Ärge paigaldage seadet soojusallikate (radiaatorid, soojussalvestid, ahjud või muud soojust tootvad seadmed) lähedusse ega keeduplaatide alla.
- Arvestage, et soojusallikate (nt kütteseadmete / soojaveeseadmete) või seadme kuumade osade juures võib nõudepesumasina võrgujuhtme isolatsioon üles sulada. Ärge mitte kunagi pange nõudepesumasina võrgujuhet soojusallikate või seadme kuumade osade vastu.
- Seadme paigaldamise järel peab pistikule olema vaba juurdepääs.
→ "*Ühendamine vooluvõrguga*" lk 60
- Mõningatel mudelitel: Veeühenduse plastkorpuses on elektriline ventiil. Sisselaskevoolikus on elektrilised ühendusjuhtmed. Ärge lõigake sisselaskevoolikut läbi. Ärge pange plastkorpust vee sisse.

Igapäevases kasutuses

Järgige puhastus- ja loputusvahendite pakenditel olevaid ohutus- ja kasutusjuhiseid.

Palun järgige ohutusjuhiseid ja tagage, et neid järgitakse ka siis, kui te juhite seadet Home Connect'i rakenduse abil ja ei ole sealjuures selle nägemisulatuses. Järgige ka juhiseid rakenduses.

Lapselukk (ukse lukustus) *

Lapselukk (ukse lukk) kaitseb lapsi nõudepesumasinaga seotud ohtude eest.



Hoiatus

Lämbumisoht!

Lapsed võivad nõudepesumasinasse sisse jääda ja lämbuda. Enne nõudepesumasina juurest lahkumist tuleb seadme uks alati korralikult kinni panna.

Lapseluku (ukse lukk) sisselülitamine:

1. Tõmmata lapseluku keel enda poole (1).
 2. Sulgeda uks (2).
- Lapselukk on aktiveeritud.

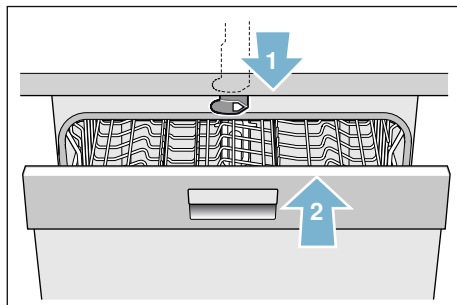

Ukse avamine, kui lapselukk (ukse lukk) on sisse lülitatud:

1. Vajutada lapseluku keel paremale (1).
2. Avada uks (2).

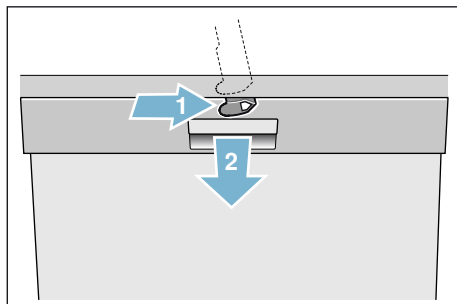

Lapseluku väljalülitamine (ukse lukk):

1. Vajutada lapseluku keel paremale (1).
2. Lükata lapseluku keel taha (2).

Lapselukk on deaktiveeritud.

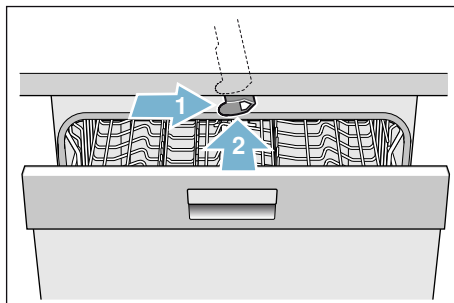

* sõltuvalt teie nõudepesumasinavariandist

Lapselukk (nupulukk)

Te võite oma nõudepesumasina lukustada ettekavatsematu programmi katkestamise vastu (nt valekasutus laste poolt).

Nii aktiveerite nupuluku:

1. Käivitage soovitud programm.
 2. Hoidke nuppu  umbes 4 sekundit vajutatult. Esipaneelile kuvatakse „Lapselukk aktiivne“.
- Nupulukk on aktiveeritud.

Kui programmi täitmise ajal vajutatakse suvalist nuppu, kuvatakse esipaneelil „Lapselukk aktiivne“.

Programmi katkestamine (Reset) pole võimalik.

Nupuluku **inaktiveerimiseks** hoidke nuppu  umbes 4 sekundit vajutatult, kuni esipaneelil kustub näit „Lapselukk aktiivne“.

Programmi lõpuga on nupulukk lahti. Voolukatkestuse korral nupulukk säilib. Programmi igal uuel käivitamisel tuleb nupulukk uuesti aktiveerida.

Kahjustuste esinemisel

- Parandusi ja muid töid tohivad teha ainult spetsialistid. Selleks ühendada seade vooluvõrgust lahti. Tõmmata pistik seinast välja või lülitada kaitse välja. Keerata veekraan kinni.
- Kahjustuste korral, eelkõige juhtpaneelil (mõrad, augud, katkised nupud) või ukse funktsioonis, ei tohi seadet enam kasutada. Tõmmata pistik seinast välja või lülitada kaitse välja. Keerata veekraan kinni, võtta ühendust klienditeenindusega.

Utiliseerimine

1. Muutke vanad seadmed kohe kasutuskõlbmatuks, et vältida hilisemaid õnnetusi nendega.
2. Toimetage seade nõuetele vastavasse jäätmekõrvalduskohta.

Hoiatus **Vigastuste oht!**

- Nõudepesumasinat tuleks täitmiseks ja tühjendamiseks avada ainult lühiajaliselt, et vältida vigastusi, nt komistamise tõttu.
- Noad ja teised teravaotsalised esemed tuleb söögiriistade korvi* [30] asetada püsti, terad allapoole või panna noahoidikusse* või söögiriistade sahtlisse* [21] pikali.
- Ärge istuge ega astuge avatud ukse peale.
- Eraldiseisvate seadmete puhul jälgige, et korvid ei oleks liiga täis. Seade võib ümber minna.

- Kui seade ei seisa niisil, nii et seadme üks külg jääb vabaks, tuleb ohutuse tagamiseks uks liigendi kohalt kinni katta (vigastusohu). Katteid saate lisatarvikutena klienditeenindusest või kauplusest.

* sõltuvalt teie nõudepesumasina varustuse variandist

Hoiatus **Plahvatusoht!**

Ärge pange nõudepesumasinasse lahusteid. Plahvatusoht.

Hoiatus **Kõrvetamise oht!**

Programmi töötamise ajal avage ust vaid ettevaatlikult. Ettevaatust, seadmest võib puitsida kuuma vett.

Hoiatus **Lapse ohud!**

- Kasutage lapselukku, kui see on olemas.
 - Ärge lubage lastel seadmega mängida või seda kasutada.
 - Hoidke lapsed puhastusvahendist ja loputusvahendist eemal. Need võivad põhjustada suu- ja neelupiirkonna ning silmade söövitust või lapsed võivad lämbuda.
 - Hoidke lapsed avatud nõudepesumasinast eemal. Nõudepesumasinas võib olla väikesi osakesi, mida lapsed võivad alla neelata. Nõudepesumasinas olev vesi ei ole joomiskõlbulik, see võib sisaldada pesuvahendi jääke.
 - Jälgige, et lapsed ei paneks kätt tablettisahtlisse [24]. Väikesed sõrmed võivad pragudesse kinni jääda.
- Kõrgemale paigaldatud seadmete puhul jälgige ukse avamisel ja sulgemisel, et lapsed ei jääks seadme ukse ja selle all oleva kapiukse vahele.
 - Lapsed võivad seadmesse lõksu jääda (lämbumisoht) või muul viisil sattuda ohtlikku olukorda. Vanade seadmete puhul: Seepärast tõmmata pistik välja, lõigata ära voolujuhe ja visata minema. Ukselukk purustada nii, et uks enam ei sulgu.

Keskkonnakaitse

Nii uute seadmete pakendid kui ka vanad seadmed sisaldavad väärtuslikku toorainet ja taaskasutatavaid materjale.

Palun kõrvaldage üksikud osad sordi järgi.

Teavet nõuetekohase utiliseerimise kohta saate edasimüüjalt, kohalikust valla- või linnavalitsusest.

Pakend

Seadme kõik plastosad on tähistatud rahvusvaheliselt normeeritud lühimärgistustega (nt „PS” polüstüreen). Sel viisil on seadme utiliseerimisel võimalik eraldamine kindlat liiki plastide järgi.

Järgige sealjuures ohutusnõuandeid „Tarnimise” all → *lehekülg 5*.

Vanad seadmed

Järgige sealjuures ohutusnõuandeid „Kõrvaldamise” all → *lehekülg 10*.



See seade on tähistatud vastavalt vanade elektri- ja elektroonikaseadmete kohta käivale EÜ direktiivile 2012/19/EÜ (waste electrical and electronic equipment – WEEE). Direktiiv sätestab elektri- ja elektroonikaseadmete jäätmete tagastamise ja ringlussevõtu raaamtingimused Euroopa Liidus.

Seadmega tutvumine

Juhtpaneeli ja seadme siseruumi joonised leiате ümbrispaeri esiküljelt. Üksikutele positsioonidele viidatakse tekstis.

Juhtpaneel

- 1 SISSE/VÄLJA lüüti
- 2 Programminupud **
- 3 Loputusvahendi taseme indikaator
- 4 Soola lisamise näit
- 5 Näit WLAN
- 6 Seadistusnupud
- 7 Aja eelvalimine
- 8 Kaugkäivitusnupp
- 9 Info-nupp Setup 0 sec.
- 10 START-nupp
- 11 Lisafunktsioonid/ programminupud **
- 12 Nupp < >
- 13 Ukseavaja
- 14 Esipaneel *

* sõltuvalt teie nõudepesumasina varustuse variandist

** kogus sõltub teie nõudepesumasina varustuse variandist



Seadme siseruum

- 20 Sisevalgustus *
- 21 Söögiriistade sahtel *
- 22 Ülemine nõudekorv
- 23 Ülemine pihustitoru
- 24 Tabletisahtel
- 25 Sisselaskeava
- 26 Väljalaskeava (tseoliidimahuti)
- 27 Alumine pihustitoru
- 28 Spetsiaalsoola tagavaramahuti
- 29 Sõelad
- 30 Söögiriistade korv *
- 31 Alumine nõudekorv
- 32 Loputusvahendi tagavaramahuti
- 33 Puhastusvahendi kamber
- 34 Puhastusvahendi kambri lukustusriiv
- 35 Andmeplaat

* sõltuvalt teie nõudepesumasina varustuse variandist

Infonupp



Infonupuga  saate kuvada lisainfot programmide kohta.

1. Vajutage  infonuppu.
2. Vajutage programminuppu. Teave valitud programmi kohta kuvatakse esipaneelil .
3. Väljumiseks vajutage infonuppu  .

Kella seadistamine

Esimest korda kasutusele võtmisel on kell seadistatud 12:00 peale.

Nii seadistate kellaega:

1. Lülitage SEES/VÄLJAS-lüliti sisse.
2. Vajutage 3 sekundit infonuppu  , kuni esipaneelil kuvatakse järgmine tekst:
lehitsemiseks < >
seadistamiseks - +
väljumiseks Setup 3 sek
3. Vajutage nuppu > seni, kuni esipaneelil kuvatakse Kellaaja seadistamine.
4. Seadistage seadistusnuppudega - + . Pikemal seadistusnuppude - + vajutamisel muutuvad seadistusväärtused 10-minutiliste sammudega.
5. Vajutage 3 sekundit infonuppu  .

Seadistusväärtus on seadmes salvestatud.

Märkus: Kui seade on olnud pikemat aega ilma vooluta, käivitub kellaeg 12:00 juurest. Seadistage kellaeg.

Esmakordne käivitamine

Kui lülitate nõudepesumasina esimest korda sisse, kuvatakse teile esmakordse käivitamise sätted.

Märkus: Kui valite esmakordse käivituse seadistamise ajal suvandi Home Connect, saate täiendavaid seadistusi teha nõudepesumasina rakenduse abil.

Lugege seadmega kaasas olevaid rakenduse Home Connect dokumente.

Esiküljel oleval ekraanil [14] kuvatakse järgmine tekst:

Kerige nuppudega < > Seadistage nuppudega - + Väljuge nupuga Setup 3 sec.

Esmakordse käivitamise sätted leiате allpool olevast tabelist.

Sammud sätete muutmiseks

1. Vajutage korduvalt nuppu > [12], kuni kuvatakse sobiv säte.
2. Kohandage sätet seadistusnuppude + ja - [6] abil.
3. Vajutage infonupp  [9] 3 sekundiks alla.

Valitud säte on nüüd salvestatud.

Esmakordse kasutuselevõtu seadistused	Tehase seadistus	Infotekst, vajutades infonuppu 
Keel/Language	Deutsch	Keele valimine.
Esmakordne kasutuselevõtt	Manuaalne / Home Connect	Manuaalne / Home Connect.
Kellaaja vorming	24 h	12 h või 24 h.
Kella seadistamine	12:00	Aktuaalse kellaaja seadistamine.
Vee karedus	°dH 13 - 16 keskmine	Kohandamine kohaliku veekaredusega. Nõudepesumasina tablettide kasutamisel valige aste 0 - 6.
Loputusvahendi lisamine	Aste 5	Loputusvahendi kogus mõjutab kuivatamist. Nõudepesumasina tablettide kasutamisel valige aste 0.
Veeühendus *	Külm vesi	Saab ühendada sooja vee (40-60°C) või külma vee (<40°C) ühendusega.

* sõltuvalt teie nõudepesumasina varustusvariandist

Seadistused

Teatud seadistused on juba tehases tehtud, nii on masinat hõlpsam kasutada. Te saate neid tehaseseadistusi muuta.

Nii muudate seadistust:

1. Lülitage SEES/VÄLJAS-lüliti 1 sisse.
2. Vajutage 3 sekundit infonuppu  9, kuni esipaneelil 14 kuvatakse järgmine tekst:
lehitsemiseks < >
seadistamiseks - +
väljumiseks Setup 3 sek
3. Vajutage nuppu **>** 12 seni, kuni kuvatakse soovitud seadistus.

4. Seadistage seadistusnuppudega **- +** 6.
5. Vajutage 3 sekundit infonuppu  9.

Seadistusväärtus on seadmes salvestatud.

Teil on võimalik seadistada kõiki muudetud seadistusi lähtestada uuesti esialgsetele tehaseseadistustele.

Märkus: Kui lähtestate nõudepesumasina tehaseseadistustele liigute otse esmakordse kasutuselevõtu seadistustesse.

Säte	Tehaseseadistus	Infotekst (kuvatakse infonupu  vajutamisel)
Kellaaja seadistus	12:00	Määrake praegune kellaaj.
Kellaaja vorming	24-tunnine	12- või 24-tunnine.
Ajanäit	Aeg	Programmi lõpu kuvamine näiduga „Lõpuni aega” või „Lõpetamine kell”.
Keel/Language	Saksa keel	Keele valimine.
Vee karedus	°E 16–20 keskmine	Vee kareduse säte. Kombineeritud tablettide kasutamise korral valige madalaim säte.
Loputusvahendi dosaator	Tase 5	Loputusvahendi kogus mõjutab kuivamist. Kombineeritud tablettide kasutamise korral valige sätteks 0.
Anduri seadistus	Standardne	Mustusetuvastuse reguleerimine optimaalse puhastustulemuse saavutamiseks.
Eriti kuiv	väljas	Klaaside ja plastnõude tõhusam kuivatamine.
Veeühendus*	Külm vesi	Võimalik on kuumavee- (40–60 °C) või külmaveeühendus (< 40 °C).
Eco-proгноos	väljas	Vee- ja energiakulu kuvamine.
Auto Power Off	1 minuti pärast	Seade lülitub pärast iga pesu lõppu automaatselt välja.
Emotion Light *	sees	Sisevalgustus.

* Oleneb teie nõudepesumasina konfiguratsioonist

Säte	Tehaseeadistus	Infotekst (kuvatakse infonupu  vajutamisel)
Käivitusprogramm	Eco 50°	Pärast sisselülitamist kuvatakse viimati valitud programm.
Märguande heli tugevus*	Tase 2	Programmi lõppemise korral kostuva märguande helitugevus.
Nuppude heli tugevus	Tase 2	Nuppude vajutamisel kostuva heli tugevus.
Eco-kuivatus*	sees	Uks avaneb programmi Eco lõppemise korral automaatselt.
Wi-Fi	sees/väljas	Lülitage juhtmeta võrgühendus sisse/välja.
Võrku sisselogimine	Manuaalne/automaatne	Kontrollige marsruuteri WPS-funktsiooni. WPS-funktsioon puudub: manuaalne WPS-funktsioon: autom./WPS
Ühenda rakendusega	Lisaseadmega käivitamine	Ühendage kodumasin mobiilse terminalseadmega.
Energiahaldur*	Lisaseadmega ühendamine	Ühendage kodumasin koduse süsteemi energiahalduriga.
Tervitus	sees	Margi logo kuvamise seadme sisselülitamisel saab välja lülitada.
Tehaseeadistus	Lähtestamine	Tehaseeadistuse taastamine.

* Oleneb teie nõudepesumasina konfiguratsioonist

Märkused

- Menüüsuvand Võrku sisselogimine on saadaval ainult siis, kui Wi-Fi on sisse lülitatud.
- Menüüsuvand Ühenda rakendusega on saadaval ainult siis, kui on loodud ühendus koduvõrguga.
- Menüüsuvand Energiahaldur * on saadaval ainult siis, kui on loodud ühendus koduvõrguga ja seade on ühendatud rakendusega.

Home Connect

Funktsiooni Home Connect saadavus on rakenduse Home Connect teenuste saadavusest teie riigis. Rakenduse Home Connect teenused ei ole saadaval kõikides riikides. Lisateavet leiate aadressil www.home-connect.com.

See nõudepesumasin on Wi-Fi toega ja seda saab juhtida mobiilseadme abil.

Märkus: Wi-Fi on Wi-Fi Alliance registreeritud kaubamärk.

Kui nõudepesumasin ei ühendu koduvõrguga, saate seda nuppude abil ka käsitsi juhtida.



Rakenduse seadistamine











Seadme käsitsemiseks Home Connect'i abil peab Home Connect'i rakendus olema paigaldatud teie mobiilsele lõppseadmele.

Järgige selleks Home Connect'i juurde kuuluvat dokumentatsiooni.

Täitke seadistuste tegemiseks kõik rakenduse ettenähtud toimingud.

Seadistamine rakenduse Home Connect kasutamiseks

Nõudepesumasina seadistamiseks vajutage kaugkäivituse nuppu   või tehke läbi alljärgnevad sammud.

1. Lülitage toitelülitiga  toide sisse.
2. Vajutage infonupp   3 sekundiks alla, kuni esiküljel oleval ekraanil  kuvatakse järgmine tekst:
Kerige nuppudega < >
Seadistage nuppudega - +
Väljuge nupuga Setup 3 sec.
3. Vajutage korduvalt nuppu  , kuni esiküljel oleval ekraanil  kuvatakse sobiv säte.
4. Kohandage sätet nuppude **+ ja -**  abil.
5. Vajutage 3 sekundiks infonuppu  .

Valitud säte on nüüd nõudepesumasinasse salvestatud.

Wi-Fi

Menüüs Wi-Fi saate juhtmeta võrguühenduse “Sees” abil aktiveerida ja “Väljas” abil inaktiveerida.

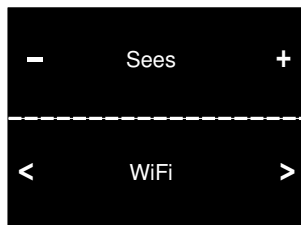

Märkused

- Kui olete valinud seadistuse Wi-Fi “Väljas”, ei ole seadistused “Võrku sisseregistreerimine” ja “Rakendusega ühendamine” kasutatavad.
- Seadme kaugjuhtimiseks on vaja stabiilset juhtmeta võrguühendust.

Võrku sisselogimine

Menüüsuvand Võrku sisselogimine on saadaval ainult siis, kui Wi-Fi on aktiveeritud.

Menüüs Võrku sisselogimine saate nõudepesumasina ühendamiseks koduvõrguga valida sätete Autom./WPS ja Manuaalne vahel.

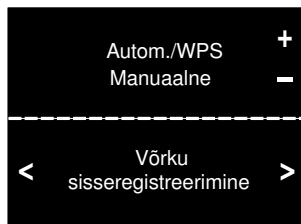

Automaatne: looge koduvõrguga ühendus marsruuteri WPS-funktsiooni abil.



Manuaalne: looge ühendus mobiilse terminalseadme ja rakenduse Home Connect võrgu vahel. Koduvõrguga ühenduse loomiseks sisestage võrgusätted rakenduse Home Connect vahendusel käsitsi.

Pärast ühenduse loomist ilmub esiküljel olevale ekraanile  järgmine tekst:

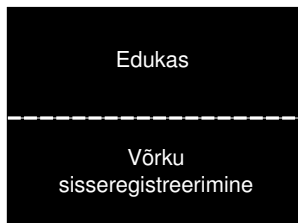

Lugege seadmega kaasas olevaid rakenduse Home Connect dokumente.

Ühenda rakendusega

Menüüsuvand Ühenda rakendusega on saadaval ainult siis, kui on loodud ühendus koduvõrguga.

Säte Ühenda rakendusega loob ühenduse nõudepesumasina, rakenduse ja teie kasutajakonto vahel.

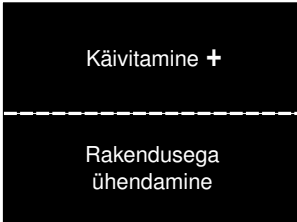

Pärast ühenduse loomist ilmub esiküljel olevale ekraanile [14] järgmine tekst:

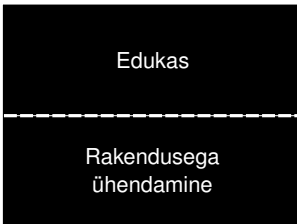

Lugege seadmega kaasas olevaid rakenduse Home Connect dokumente.

Juhis andmekaitse kohta:

Teie Home Connect'i nõudepesumasina esmakordsel ühendamisel internetiga ühendatud WLAN-võrku edastab teie Home Connect'i nõudepesumasin Home Connect'i serverile järgmised andmete kategooriad (esmaregistreerimine):

- Ühene seadme ID (koosneb seadmevõtmetest ning paigaldatud Wi-Fi sidemooduli MAC-aadressist).
- Wi-Fi-sidemooduli turvasertifikaat (ühenduse infotehniliseks kaitsmiseks).
- Teie nõudepesumasina aktuaalne riist- ja tarkvara versioon.

- Võimaliku eelnenud tehaseadistustele lähtestamise olek.

See esmaregistreerimine valmistab kasutamiseks ette Home Connect'i funktsionaalsused ja seda kasutatakse Home Connect'i poolt alles siis, mil te soovite neid funktsionaalsusi esmakordselt kasutada. Palun arvestage, et Home Connect'i funktsionaalsused on kasutatavad ainult koos Home Connect'i rakendusega. Teavet andmekaitse kohta saab avada Home Connect'i rakenduses.



Kaugkäivitusnupp

Kui nõudepesumasin on koduvõrguga ühendatud, aktiveerige nõudepesumasina kaugjuhtimine kaugkäivitusnupuga  [8].

Kui nõudepesumasin ei ole veel Home Connect'i sisse registreeritud, kuvatakse kaugkäivitusnupu  [8] vajutamisel Home Connect'i seadistused.

Järgige selleks Home Connect'i juurde kuuluvat dokumentatsiooni.

Märkused

- Lõpetatud sisseregistreerimistoimingu korral kaugkäivitusnupp  [8] kustub.
- Kaugjuhtimise aktiveerimiseks vajutage kaugkäivitusnuppu  [8].
- Kui Home Connect Assistent käivitamisel katkestati, vajutage uuesti kaugkäivitusnuppu  [8].
- Kui ühendus ruuteriga katkeb, hakkab näit WLAN [5] ekraanil vilkuma.
- Ukse avamisel lülitub kaugjuhtimine välja.

Wi-Fi ilma ühenduseta Home Connect'i serveriga

Te saate Home Connect'i rakenduse abil katkestada ühenduse Home Connect'i serveriga.

Seade on siis ühendatud lokaalselt teie mobiilse lõppseadmega, aga ilma ühenduseta Home Connect'i serveriga.

Märkus: Kui te ei ole ühendust Home Connect'i serveriga inaktiveerinud, kontrollige oma internetiühendust.



Energiahalduri * seadistamine

Energiahalduri  abil käivitub nõudepesumasin automaatselt teie valitud ajal, mil teie alternatiivne energiaallikas (nt päikeseenergiasüsteem) võimaldab kasutada odavaimat elektrit.

Kui energiahaldur  ei saa nõudepesumasinat kaugjuhtimise teel käivitada (nt päikeseenergiasüsteem ei taga piisavalt elektrit), käivitatakse see kõige hilisemal võimalikul ajal tavapärasest toiteallikast pärineva elektriga.

Sammud energiahalduri seadistamiseks

1. Lülitage toitelülitiga  toide sisse.
2. Vajutage infonupp  3 sekundiks alla, kuni esiküljel oleval ekraanil  kuvatakse järgmine tekst:
Kerige nuppudega < >
Seadistage nuppudega - +
Väljuge nupuga Setup 3 sec.
3. Vajutage korduvalt nuppu , kuni esiküljel oleval ekraanil  kuvatakse tekst „Energiahaldur“.

4. Seadistage seadistusnupu +  abil.
5. Ühendage nõudepesumasin 2 minuti jooksul koduse süsteemi energiahalduriga. Samuti aktiveerige ühendus oma koduse süsteemi energiahalduriga (lugege oma koduse süsteemi energiahalduri valmistaja kasutusjuhendit).
Nõudepesumasina ja teie koduse süsteemi energiahalduri vahelise ühenduse loomise korral kuvatakse esiküljel oleval ekraanil  sellekohane teade. Kui energiahalduri sisselogimine nurjub, korrake 5. samm.



Märkus: Menüüsuvand Energiahaldur on saadaval ainult siis, kui on loodud ühendus koduvõrguga ja seade on ühendatud rakendusega.

Lisateavet ja süsteeminõuded energiahalduri kasutamiseks leiate aadressil www.home-connect.com.

* sõltuvalt teie nõudepesumasina varustuse variandist

Energiahalduri *



aktiveerimine

Energiahalduri  käivitamiseks peate aktiveerima kaugkäivituse nupu  [8] ja valida käivitusaja määramise [7].

Kaugkäivituse  [8] aktiveerimise järel saate käivitusaja määramiseks [7] kasutada rakendust Home Connect.

Energiahalduri  saab aktiveerida ka käsitsi nõudepesumasina nuppude abil.

Sammud nõudepesumasina energiahalduri aktiveerimiseks

1. Lülitage toitelülitiga [1] toide sisse.
2. Valige programm [2].
3. Vajutage käivitusaja määramise nuppu [7].
4. Vajutage seadistusnuppe + - [6] seni, kuni kuvatav aeg vastab teie soovile.
5. Vajutage nuppu START [10]. Käivitusaja määramise funktsioon aktiveeritakse.
6. Aktiveerige kaugkäivitus nupu  [8] abil.
7. Aktiveerimise õnnestumise korral on energiahalduril  juurdepääs nõudepesumasinale ja võimalik käivitada masin määratud ajal.

Märkus: Kui energiahaldur  käivitab programmi varem, värskendatakse ajanäitu „Lõpuni aega” / „Lõpetamine kell”.



* sõltuvalt teie nõudepesumasina varustuse variandist

Energiahalduri *

desaktiveerimine

Menüüsuvand Lisaseadmega ühenduse katkestamine on saadaval, kui nõudepesumasin on ühendatud koduse süsteemi energiahalduriga.

Sammud energiahalduri desaktiveerimiseks

1. Lülitage toitelülitiga [1] toide sisse.
2. Vajutage infonupp  [9] 3 sekundiks alla, kuni esiküljel oleval ekraanil [14] kuvatakse järgmine tekst:
Kerige nuppudega < >
Seadistage nuppudega - +
Väljuge nupuga Setup 3 sec.
3. Vajutage korduvalt nuppu > [12], kuni esiküljel oleval ekraanil [14] kuvatakse sobiv säte.
4. Seadistage seadistusnuppude + - [6] abil.
5. Vajutage 3 sekundiks infonuppu  [9].

Energiahaldur desaktiveeritakse.

* sõltuvalt teie nõudepesumasina varustuse variandist

Tarkvara värskendus *

Tarkvara värskenduse funktsiooniga saate aktualiseerida oma nõudepesumasina tarkvara (näiteks optimeerimine, vigade kõrvaldamine, ohutuse seisukohalt olulised värskendused). Eelduseks on, et olete Home Connecti registreeritud kasutaja, olete rakenduse installeerinud oma mobiilsesse lõppseadmesse ja olete ühendatud Home Connecti serveriga.

Kui saadaval on tarkvara värskendus, teavitatakse teid sellest Home Connect rakenduse kaudu ning te saate rakenduse kaudu käivitada tarkvara värskenduse allalaadimise. Pärast edukat allalaadimist kuvatakse ekraanile järgmine tekst: „Installida tarkvara värskendus?“.

Te saate installimise oma nõudepesumasinal seadistusnupuga +  käivitada või teostada selle hiljem. Kui te olete oma lokaalses võrgus, saate installimise käivitada ka Home Connecti rakenduse kaudu.

Pärast edukat installimist kuvatakse ekraanile järgmine tekst: „Tarkvara värskendus edukalt installitud“.

Märkused



- Tarkvaravärskenduse allalaadimise ajal võite jätkata nõudepesumasina kasutamist.
- Installimise ajal te ei saa nõudepesumasinat kasutada.
- Installimiseks võib kuluda mõni minut. Protsessi käigus võivad mõnede nuppude tuled vilkuda.
- Rakenduse isiklikest sätetest sõltuvalt võidakse tarkvaravärskendus ka automaatselt alla laadida.
- Turbevärskendused on soovitatav installida esimesel võimalusel.

* sõltuvalt teie nõudepesumasina varustuse variandist

Kaugdiagnostika

Hooldekeskus saab kaugdiagnostika  abil pääseda teie seadmesse, kui te võtate temaga ühendust.

Märkused

- Hooldekeskuse juurdepääsu peate te seadmel kinnitama.
- Te saate kaugdiagnostika  SEES-/VÄLJAS-lülitiga  välja lülitada või hooldekeskuse juurdepääsu Home Connect'i rakenduses inaktiveerida.

Vastavusdeklaratsioon

Käesolevaga deklareerib Robert Bosch Hausgeräte GmbH, et Home Connect funktsiooniga seade vastab direktiivi 2014/53/EL põhinõuetele ja muudele asjaomastele sätetele.

Põhjaliku RED vastavusdeklaratsiooni leiate internetist www.bosch-home.com seadme tootelehelt täiendavate dokumentide alt.

2,4 GHz riba: 100 mW max.

5 GHz riba: 100 mW max.

BE	BG	CZ	DK	DE	EE	IE	EL
ES	FR	HR	IT	CY	LV	LT	LU
HU	MT	NL	AT	PL	PT	RO	SI
SK	FI	SE	UK	NO	CH	TR	

5 GHz WLAN (Wi-Fi): kasutamiseks ainult siseruumides

Pehmendusseade / Spetsiaalsool

Nõude pesemiseks sobib paremini pehme, vähese lubjasialdusega vesi, et ei tekiks soolade sadestumist nõudele ja mahutite sisepindadele. Kui vee karedus on üle 7° dH (1,2 mmol/l), tuleb seda pehmendada. Seda saab teha spetsiaalsoola (regeneereitud soola) abil nõudepesumasina pehmendusseadmes. Seadistus ja vajalik soola kogus sõltub kraanivee karedusest (vt veekareduse tabelit).



Vee kareduse tabel

Vee karedusastme näitaja °dH	Karedusaste	mmol/l	Seadistusväärtus seadmel
0 - 6	pehme	0-1,1	0-6
7 - 8	pehme	1,2-1,4	7-8
9-10	keskmiselt	1,5-1,8	9-10
11-12	keskmiselt	1,9-2,1	11-12
13-16	keskmiselt	2,2-2,9	13-16
17-21	kare	3,0-3,7	17-21
22-30	kare	3,8-5,4	22-30
31-50	kare	5,5-8,9	31-50

Pehmendusseadme seadistamine

Soola lisamise kogust saab reguleerida vahemikus **0 ... 50° dH**. Seadistusväärtuse **0-6** juures ei ole sool vajalik.

Nii reguleerite veepehmendusseadet:

1. Vee kareduse kohta saate informatsiooni kohalikust veevarustusettevõttest.
2. Vaadake vajalik aste veekareduse tabelist.
3. Lülitage SEES/VÄLJAS-lüliti sisse.
4. Vajutage 3 sekundit infonuppu  **9**, kuni esipaneelil **14** kuvatakse järgmine tekst:
lehitsemiseks < >
seadistamiseks - +
väljumiseks Setup 3 sek
5. Vajutage nuppu **>** **12** seni, kuni esipaneelil **14** kuvatakse Vee karedus.
6. Seadistage seadistusnuppudega **- +** **6**.
7. Vajutage 3 sekundit infonuppu  **9**.
Seadistusväärtus on nõudepesumasinas salvestatud.

Spetsiaalsoola kasutamine

Kui juhtpaneelil süttib soola lisamise näit [4] või esipaneelile * [14] kuvatakse vastav teade, tuleks lisada spetsiaalsoola. Soola tuleb lisada alati vahetult enne seadme sisselülitamist. Nii uhutakse kohe üle ääre voolav soolalahus ära, et vältida korrosiooni teket soolamahutil.

Tähelepanu!

Puhastusvahend lõhub veepehmendusseadme ära! Soola varumahutisse ei tohi puhastusvahendit panna.

Spetsiaalsoola lisamine:

1. Avada varumahuti kaas [28].
2. Kallata varumahuti vett täis (ainult esimest korda kasutusele võtmisel).
3. Lisada spetsiaalsoola nagu joonisel näidatud (**mitte söögisoola ega tablette**).
Vesi surutakse välja ja see voolab ära.

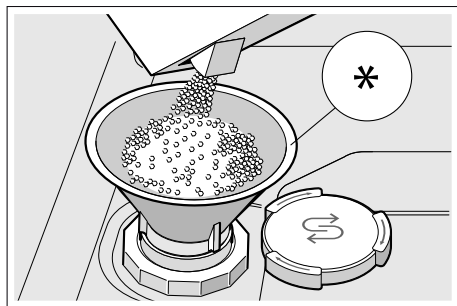

* sõltuvalt teie nõudepesumasina varustuse variandist

Soolakomponendiga puhastusvahendite kasutamine



Kombineeritud, soolakomponendiga puhastusvahendite kasutamisel võib üldiselt vee kareduse puhul kuni 21° dH (37° fH, 26° Clarke, 3,7 mmol/l) puhul spetsiaalsoolast loobuda. Kui veekaredus on üle 21° dH, tuleb kasutada spetsiaalsoola.

Soola lisamise näidu /veepehmendusseadme väljalülitamine

Kui kombineeritud, soola sisaldavate puhastusvahendite kasutamisel soola lisamise näit [4] juhtpaneelil või tekst esipaneelil [14] (soolavarust piisab veel x pesutsükli jaoks) häirib, võib need näidud välja lülitada.

Toimige nagu „Pehmendusseadme seadistamine“ kirjeldatud ja seadke väärtus 0-6 peale. Sellega on pehmendusseade ja soola taseme indikaator välja lülitatud.

Loputusvahend

Kui juhtpaneelil süttib loputusvahendi lisamise näit  või esipaneelile kuvatakse vastav teade * , tuleks lisada loputusvahendit. Loputusvahendit on vaja plekkideta nõude ja läbipaistvate klaaside saamiseks. Kasutage ainult koduste nõudepesumasinate jaoks mõeldud loputusvahendit. Loputusvahendi komponendiga kombineeritud puhastusvahendeid võib kasutada ainult vee kareduse astmeni 21° dH (37° fH, 26° Clarke, 3,7 mmol/l). Kui veekaredus on üle 21° dH, tuleb kasutada loputusvahendit.

* sõltuvalt teie nõudepesumasinavaruvarustuse variandist

Loputusvahendi lisamine:

1. Avada varumahuti , vajutada kaane esiserva keelekesele (1) ja tõsta üles (2).

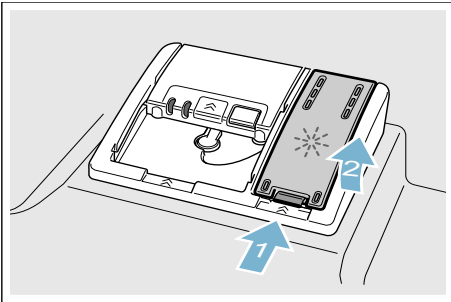

2. Lisada loputusvahendit kuni maksimaalse jooneni.

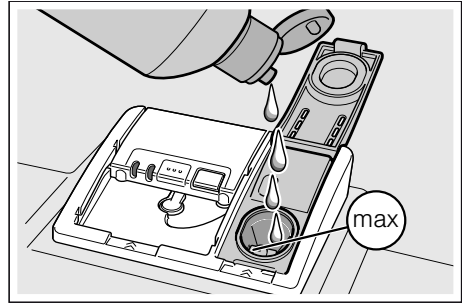









3. Sulgeda kork. Kaane sulgemisel on kuulda klõpsatust.
4. Pühkida üle ääre valgunud loputusvahend lapiga ära, et vältida liigset vahutamist järgmise pesutsükli ajal.

Loputusvahendi koguse seadistamine



Loputusvahendi lisamise kogus on seadistatav **0** kuni **6**. Väga hea kuivatamistulemuse saamiseks reguleerige loputusvahendi lisamise kogus **5** peale. Muutke loputusvahendi kogust vaid siis, kui nõudele jäävad triibud või veeplekid. Triipudest lahti saamiseks seadistage madalam aste. Veeplekkidest lahti saamiseks seadistage kõrgem aste.

Nii reguleerite loputusvahendi kogust:

1. Lülitage SEES/VÄLJAS-lüliti  sisse.
2. Vajutage 3 sekundit infonuppu  , kuni esipaneelil  kuvatakse järgmine tekst:
lehitsemiseks < >
seadistamiseks - +
väljumiseks Setup 3 sek
3. Vajutage nuppu **>**  seni, kuni esipaneelil  kuvatakse Loputusvahendi lisamine.
4. Seadistage seadistusnuppudega **- +** .
5. Vajutage 3 sekundit infonuppu  .

Seadistusväärtus on seadmes salvestatud.

Loputusvahendi taseme indikaatori väljalülitamine

Kui kombineeritud, loputusvahendit sisaldavate puhastusvahendite kasutamisel loputusvahendi lisamise näit  juhtpaneelil või tekst esipaneelil *  häirib (loputusvahendivarust piisab veel x pesutsükli jaoks), võib need näidud välja lülitada.

Toimida nagu on kirjeldatud „Loputusvahendi koguse seadistamine“ all ning panna astme 0 peale.

* sõltuvalt teie nõudepesumasina varustuse variandist



Ei sobi

- puust söögiriistad ja nõud.
- õrna dekooriga klaasid, käsitööna valmistatud nõud ja antiiksed nõud. Need dekoorid ei ole masinpesukindlad.
- mitte kuumuskindlad plastosad.
- vask- ja tinaõud
- nõud, mis on mäardunud tuha, vaha, määride või värviga.

Klaaside dekoor, alumiinium- ja hõbeesemed võivad kippuda pesu ajal luituma või tuhmuma. Ka mõned klaasi liigid (nagu nt kristallklaasist esemed) võivad mitmete pesukordade järel tuhmiks muutuda.

Klaasi ja nõude kahjustused

Põhjused:

- klaasi liik ja klaasitootmismeetod.
- puhastusaine keemiline koostis.
- pesuprogrammi veetemperatuur.

Soovitus:

- Kasutage ainult klaase ja portselani, mis on tootja poolt tähistatud masinpesukindlatena.
- Kasutada puhastusvahendit, mis on tähistatud nõusid säästvana.
- Klaasnõud ja söögiriistad võtta pärast programmi lõppu võimalikult kiiresti nõudepesumasinast välja.

Mahutamine

1. Eemaldada suuremad toidujäägid. Eelnev loputamine voolava vee all ei ole vajalik.
2. Nõud mahutada nii, et
 - nad seisaksid kindlalt ega saaks ümber kukkuda.
 - kõik anumad oleksid avaga allapoole.
 - kumeruste või süvenditega nõud oleksid kaldu, et vesi saaks maha voolata.
 - need ei takistaks tiiviku [23] ja [27] pöörlemist.

Väga väikesi esemeid ei maksaks masinas pesta, kuna need võivad kergesti korvidest välja kukkuda.

Ülemine nõudekorv

Asetage tassid ja klaasid ülemisse korvi [22].

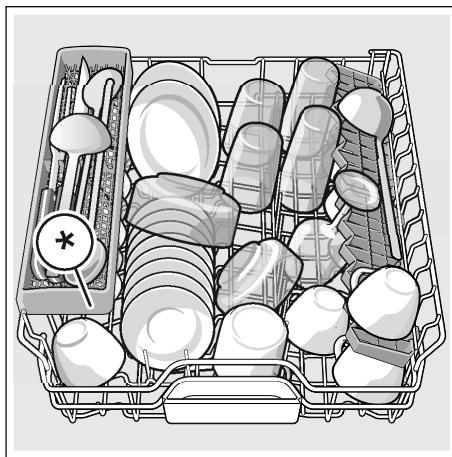

* sõltuvalt teie nõudepesumasinaga varustuse variandist

Märkus: Nõud ei tohi ulatuda üle tablettisahtli [24]. Need võivad pesuvahendi kambri kaanele ette jääda ja kaas ei lähe täielikult lahti.

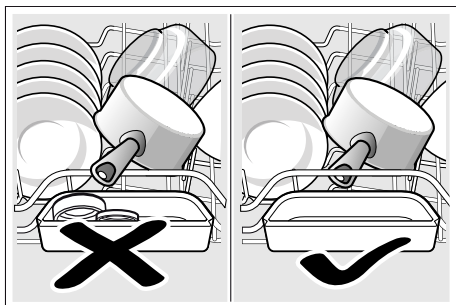

Alumine nõudekorv

Pange potid ja taldrikud alumisse korvi [31].

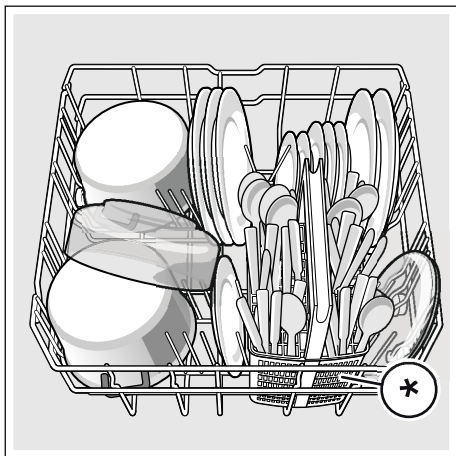

* sõltuvalt teie nõudepesumasina varustuse variandist

Nõuanne: Väga tugevalt määrdunud nõud (potid) tuleks panna alumisse korvi. Tugevam pihustusjuga puhastab paremini.

Nõuanne: Näiteid nõude nõudepesumasinasse paigutamiseks leiate meie veebileheküljelt. Seda saab tasuta alla laadida. Sellekohased internetiaadressid leiate kasutusjuhendi tagaküljelt.

Söögiriistade korv *

Pange söögiriistad söögiriistade korvi * läbisegi, terav pool allapoole.

Vigastuste vältimiseks asetage pikad, teravad osad ja noad noahoidikusse *.

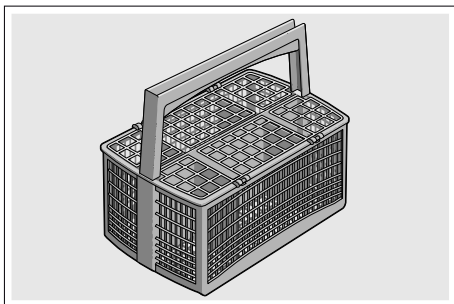

* sõltuvalt teie nõudepesumasina varustuse variandist

Söögiriistade sahtel *

Söögiriistad paigutage söögiriistade sahtlisse [21] pildil kujutatud viisil. Eraldi paigutamine lihtsustab väljavõtmist pärast pesemist.

Söögiriistade sahtli võib välja võtta.

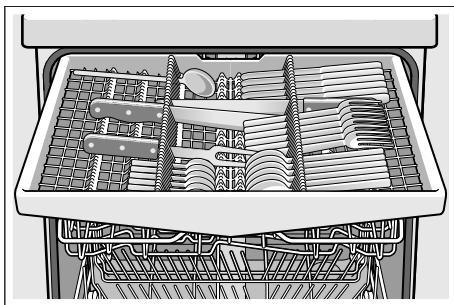

Kõrgematele söögiriistadele ruumi tegemiseks saab sõltuvalt mudelist

külgmised restid alla keerata. Laiemate pidemete sisse panemiseks võite hoidikute esimese rea alla keerata.

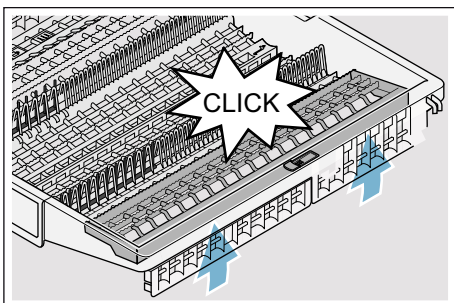
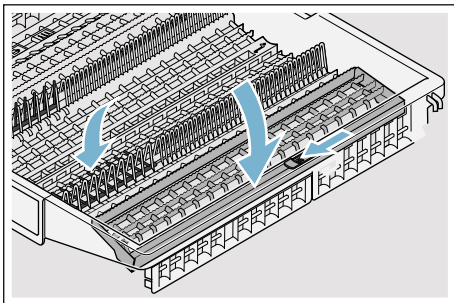

* sõltuvalt teie nõudepesumasina varustuse variandist

Etäžeer *

Etäžeeri ja selle all olevat ruumi võite kasutada väikestele tassidele ning klaasidele või suurematele söögiriistadele nagu nt kulbid või serverimisriistad. Kui te riililt ei kasuta, võite selle alla keerata.

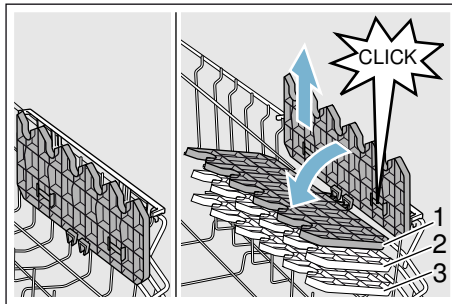

* Sõltuvalt nõudepesumasina mudelist on riililt kõrgus reguleeritav (kolm erinevat kõrgust).

Riililt kõrguse reguleerimine:

1. Panna riil püsi ja tõmmata üles.
2. Hoida riililt kergelt kaldu ja lükata alla soovitud asendisse (1, 2, või 3).
3. Fikseerida riil.
Riililt fikseerumisel on kuulda klõpsatust.

Hoidikud *

* Sõltuvalt nõudepesumasina mudelist saab hoidikud alla keerata. Nii saab potte, kausse ja klaase paremini mahutada.

Hoidikute allakeeramine:

1. Lükata hoob ette (1).
2. Keerata hoidikud alla (2).

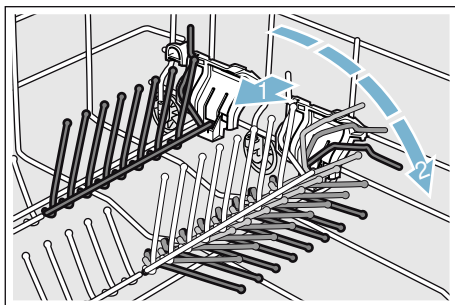

Noahoidik *

* Sõltuvalt nõudepesumasina mudelist on ülemises korvis noahoidik. Noahoidikusse saate asetada pikki nugasid ja teisi köögiistu.

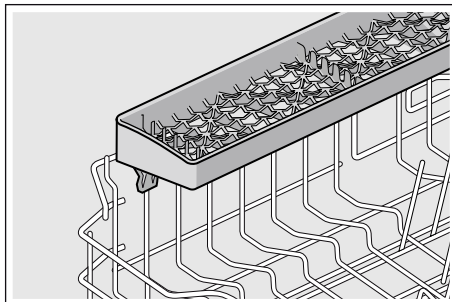

Väikeste nõude hoidik *

* Sõltuvalt nõudepesumasina mudelist on väikeste nõude hoidikud ülemises korvis. Väikeste nõude hoidikutes püsivad kerged plastnõud korralikult paigal.

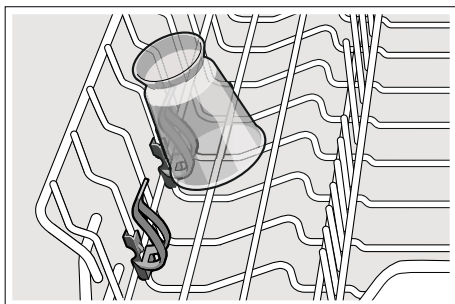

Küpsetusplaadi pihustipea *

* sõltuvalt teie nõudepesumasina varustuse variandist

Suuri plaate, võresid või suuri taldrikuid (sügavad ja suured taldrikud, kohataldrikud vms) saab puhastada selle pihustiga.

Pihusti paigaldamine:

1. Võtta ülemine korv [22] välja .
2. Panna pihusti sisse nagu pildil näidatud ja keerata paremale. Pihusti on kinnitatud.

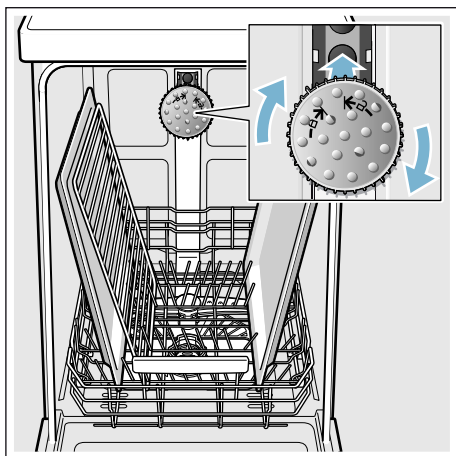

Et pihustijuga jõuaks kõigi esemeteni, paigutage küpsetusplaadid nii nagu kujutatud (max 2 küpsetusplati ja 2 resti).

Märkus: NB! Nõudepesumasinas peab olema alati sees ülemine korv [22] või ahjuplaadi pihusti.

Tühjendamine

Et vältida veetilkade langemist ülemisest korvist alumises korvis olevatele nõudele, on soovitatav tühjendada seadet altpoolt ülespoole.

Nõuanne: Kuumad sööginõud on kokkupõrkumise suhtes tundlikud! Seepärast jätke pärast programmi lõppemist asjad nii kauaks nõudepesumasinasse jahtuma, kuni neid saab hästi kätte võtta.

Märkus: Pärast programmi lõppu võib veel näha seadme sisepinnal veetilkasid. Need ei mõju kuidagi halvasti nõude kuivamisele.

Korvi kõrguse reguleerimine *

* sõltuvalt teie nõudepesumasina varustuse variandist

Ülemise korvi [22] paigalduskõrgust saab vajaduse korral muuta, et alumisse või ülemisse korvi kõrgemate nõude jaoks rohkem ruumi teha.

Seadme kõrgus 81,5 cm

Söögiriistade korviga	Ülemine korv	Alumine korv
Aste 1 max ø	22 cm	31 cm
Aste 2 max ø	24,5 cm	27,5 cm
Aste 3 max ø	27 cm	25 cm

Söögiriistade sahtliga	Ülemine korv	Alumine korv
Aste 1 max ø	16 cm	31 cm
Aste 2 max ø	18,5 cm	27,5 cm
Aste 3 max ø	21 cm	25 cm

Seadme kõrgus 86,5 cm

Söögiriistade korviga	Ülemine korv	Alumine korv
Aste 1 max ø	24 cm	34 cm
Aste 2 max ø	26,5 cm	30,5 cm
Aste 3 max ø	29 cm	28 cm

Söögiriistade sahtliga	Ülemine korv	Alumine korv
Aste 1 max ø	18 cm	34 cm
Aste 2 max ø	20,5 cm	30,5 cm
Aste 3 max ø	23 cm	28 cm

Paigutage suured taldrikud (kuni 31/34* cm läbimõõduga) alumisse korvi [31] nagu pildil näidatud.

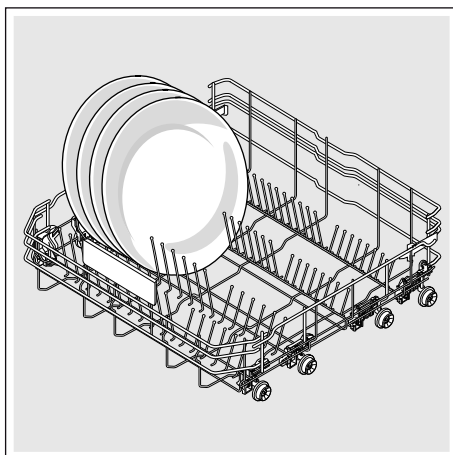

* sõltuvalt teie nõudepesumasina varustuse variandist

Ülemine korv külgedel paiknevate hoobadega

1. Tõmmata ülemine korv [22] välja.
2. Võtta ülemisel korvil külgedelt ülemisest servast kinni. Nii ei saa korv äkitselt alla kukkuda (järgmise sammu tegemisel).
3. **Lasta ülemine korv alla**, vajutada mõlemad hoovad korvi vasakul ja paremal küljel sissepoole. Ülemine korv langeb alla.

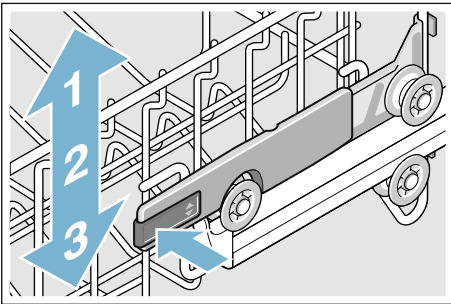

4. **Tõsta ülemist korvi ülespoole**, võtta ülemise korvi ülemisest servast kinni ja tõsta üles.
5. Kontrollida, et ülemine korv on mõlemalt poolt ühel kõrgusel.
6. Lükata ülemine korv sisse.

Ülemine korv ülemiste ja alumiste rullikutega

1. Tõmmata ülemine korv [22] välja.
2. Võtta ülemine korv välja.
3. Asetada ülemine korv ülemiste (aste 3) või alumistele (aste 1) rullikutele.

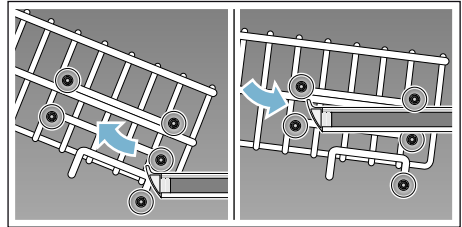

4. Lükata ülemine korv sisse.

Puhastusvahend

Võite kasutada nõudepesumasinatele mõeldud tablette, samuti pulbrilisi või vedelaid puhastusvahendeid, mitte mingil juhul aga käsitsi pesuks ette määrdu misest võib kogust pulbri või vedela puhastusvahendi lisamisega individuaalselt kohandada. Tabletid sisaldavad kõigi puhastusetappide jaoks piisaval hulgal toimeaineid. Moodsate, tõhusaimeliste puhastusvahendite retseptuur on peamiselt madala leelise sisaldusega ensüümidega. Ensüümid lagundavad tärklisi ja lahustavad valku. Värviliste plekkide (nt tee, ketšup) eemaldamiseks kasutatakse tavaliselt hapniku baasil valmistatud pleegitusvahendit.



Märkus: Hea loputustulemuse saavutamiseks tuleb tingimata järgida juhiseid puhastusvahendi pakendil! Täiendavate küsimuste korral soovitame teil pöörduda puhastusvahendi tootja nõustamiskeskuste poole.

Hoiatus

Vigastuste ja kahju vältimiseks järgida pesu- ja loputusvahendite ohutusjuhiseid!

Järgida alati pesu- ja loputusvahendite ohutusjuhiseid.

Puhastusvahendi lisamine

1. Kui puhastusvahendi kamber  peaks veel olema suletud, vajutage avamiseks sulgurit .
2. Puhastusvahendit panna ainult kuiva puhastusvahendi kambrisse  (tablett asetada põigiti, mitte püsti).
3. Doseerimine: vt tootja viiteid pakendil. Kasutada puhastusvahendi kambri doseerimisjaotust. Tavalise määrdumise puhul piisab üldjuhul 20 ml–25 ml. Tablettide kasutamisel piisab ühest tablettist.

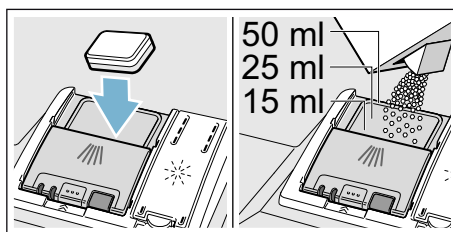

4. Sulgeda puhastusvahendi kambri kaas. Kaane sulgumisel on kuulda klõpsatust.

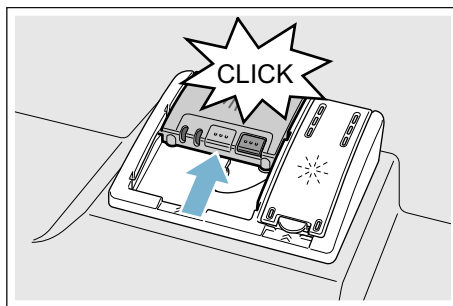

Puhastusvahendi kamber avaneb programmist sõltuvalt automaatselt optimaalsel ajahetkel. Pulbriline või vedel puhastusvahend lahustub ja seguneb seadmes, tablett langeb tablettisahltsisse ning lahustub seal doseeritud kujul.

Nõuanne: Vähe määratud nõude puhul piisab tavaliselt ettenähtust pisut väiksemast puhastusvahendi kogusest. Sobivaid puhastus- ja hooldusvahendeid saab tellida internetist meie kodulehelt või klienditeenindusest (vt tagakülge).

Kombineeritud puhastusvahendid

Lisaks tavalistele puhastusvahenditele (Soolo) pakutakse hulgaliselt lisafunktsioonidega tooteid. Need tooted sisaldavad lisaks puhastusvahendile sageli ka loputusvahendit ja soola aeseaineid (3in1) ning vastavalt kombinatsioonile (4in1, 5in1 jne) veel täiendavaid komponente, nagu nt klaasi kaitsvat ainet või roostevaba terase läiget. Kombineeritud puhastusvahendid toimivad vaid kuni teatud vee karedusastmeni (tavaliselt 21 °dH). Sellest piirist karedama vee puhul tuleb lisada soola ja loputusvahendit.

Kui kasutatakse kombineeritud puhastustooteid, kohandub pesuprogramm kohe automaatselt nii, et alati saavutatakse parim võimalik pesemis- ja kuivatustulemus.









Märkused

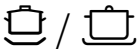



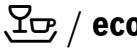

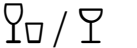
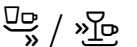

- Kui tahate pärast programmi käivitumist nõusid juurde panna, **ärge kasutage** tablettisahtlit [24] ülemise korvi käepidemena. Tablett võib juba sees olla ja te puutute kokku juba osaliselt lahustunud tabletiga.
- **Ärge asetage** väikesi esemeid pesemiseks tablettisahtlisse [24]; see takistab tableti ühtlast lahustumist.
- Optimaalsed pesemis- ja kuivatamistulemused saavutate ainult puhastusvahendit sisaldavate vahendite kasutamisel eraldi soola ning loputusvahendi lisamisega.

- Lühikeste programmide puhul võivad tabletid erineva lahustumisvõime tõttu mitte avaldada täit puhastavat mõju ning jätta ka lahustumata puhastusvahendi jääke. Pulbrilised puhastusvahendid sobivad neile programmidele paremini.
- „Intensiivse”-programmi puhul (mõningatel mudelitel) piisab ühe tableti doseerimisest. Pulbriliste puhastusvahendite kasutamisel võite raputada lisaks pisut puhastusvahendit seadme siseuksele.
- Ka siis, kui loputusvahendi või soola lisamise näit põleb, kulgeb pesuprogramm kombineeritud puhastusvahendite kasutamisel probleemideta lõpuni.
- Veeslahustuvas kotikeses pesuvahendite kasutamisel: kotikest tohib puudutada ainult kuivade kätega, pesuvahend pange ainult täiesti kuiva puhastusvahendi kambriisse, vastasel juhul võib see kinni kleepuda.
- Kui lähete kombineeritud puhastusvahenditelt üle ainult puhastusvahendit sisaldavatele vahenditele, jälgige, et pehmendusseade ja loputusvahendi kogus on seadistatud õigele väärtusele.
- Bioloogilised ja ökoloogilised pesuvahendid: pesuvahendites, millel on tähised „bio” või „öko”, on tavaliselt vähem toimeaineid (keskkonna kaitsmise eesmärgil) või need ei sisalda üldse teatud toimeaineid. Need pesuvahendid võivad olla nõrgema toimega.

Programmiülevaade

Selles ülevaates on kujutatud max võimalik programmide hulk. Vastavaid programme ja nende paigutust vaata juhtpaneelilt.

Nõude liik	Määrdumise liik	Programm	Võimalikud lisafunktsioonid	Programmi kulg
potid, pannid, mittetundlikud sööginõud ja söögiriistad	kõvasti kinni jäänud, pruuniks põlenud või külge kuivanud tärklisist või valku sisaldavad toidujäägid	 /  Intensiivne 70°	kõik	Intensiivne: Eelpesu Pesu 70° Vahepesu Loputus 65° Kuivatamine
mitmesugused sööginõud ja söögiriistad	kergelt külge kuivanud tavalised toidujäägid	 /  Auto 45° - 65°	kõik	Anduriga optimeeritud: Optimeeritakse vastavalt määrdumusele sensorika abil.
mitmesugused sööginõud ja söögiriistad	kergelt külge kuivanud tavalised toidujäägid	 / eco Eco 50°	kõik	Säästlikuim programm: Eelpesu Pesu 50° Vahepesu Loputus 35° Kuivatamine
mitmesugused sööginõud ja söögiriistad	kergelt külge kuivanud tavalised toidujäägid	 / Silence Vaikne 50°	Intensiivtsoon Pooltäis masin HygienePlus Ekstra kuivatus Läikekuivatus	Müra järgi optimeeritud: Eelpesu Pesu 50° Vahepesu Loputus 35° Kuivatamine
tundlikud sööginõud, söögiriistad, temperatuuritundlikud plastmassid ja klaasid	vähesel määral kinni kuivanud, värsked toidujäägid	 /  Klaas 40°	Intensiivtsoon VarioSpeedPlus Pooltäis masin Ekstra kuivatus Läikekuivatus	Eriti säästev: Eelpesu Pesu 40° Vahepesu Loputus 50° Kuivatamine
mitmesugused sööginõud ja söögiriistad	kergelt külge kuivanud tavalised toidujäägid	 /  Kiire 65°	Ekstra kuivatus Läikekuivatus	Aja järgi optimeeritud: Pesu 65° Vahepesu Loputus Kuivatamine

Nõude liik	Määrumise liik	Programm	Võimalikud lisafunktsioonid	Programmi kulg
mitmesugused sööginõud ja söögiriistad	kergelt külge kuivanud tavalised toidujäägid	 /  /  Lühike 60°	kõik	Aja järgi optimeeritud: Pesu 60° Vahepesu Loputus Kuivatamine
tundlikud sööginõud, söögiriistad, temperatuuritundlikud plastmassid ja klaasid	vähesel määral kinni kuivanud, värsked toidujäägid	 /  Kiire 45°	Ekstra kuivatus Läikekuivatus	Aja järgi optimeeritud: Pesu 45° Vahepesu Loputus 50°
kõik nõude liigid	külm loputus, vahepesu	 /  Eelpesu	puudub	Külm loputus Eelpesu
-	-	 / Easy Clean Masina hooldus	puudub	Masina hooldus 70°

Programmi valik

Valige nõude liigile ja nende määrumisele sobiv programm.

Teave katseinstituutidele

Katseinstituudid saavad andmeid võrdluskatseteks (nt EN60436 järgi).

Need sisaldavad tingimusi katsete läbiviimiseks, mitte tulemusi ega tarbimisväärtusi.

Küsimuste esitamine e-posti teel: dishwasher@test-appliances.com

Vaja on tootenumbrit (E-Nr.) ja valmistaja numbrit (FD), mille leiata seadme andmesildilt [35].

P+ Lisafunktsioonid

* Sõltvalt nõudepesumasina mudelist saate valida erinevaid lisafunktsioone .

Aja säästmine (VarioSpeedPlus) *

Funktsiooniga „Aja säästmine” saab tööaega vastavalt valitud pesuprogrammile ca 20% kuni 66% lühendada. Et saavutada lühendatud tööajaga optimaalseid puhastus- ja kuivatustulemusi, suurendatakse vee- ja energiakulu.

Pooltäis masin *

Kui te soovite pesta ainult vähesel hulgal nõusid (nt klaase, tasse, taldrikuid), võite lülitada sisse „Pooltäis masina” funktsiooni. See säästab vett, energiat ja aega. Pange pesuvahendi kambrisse veidi vähem pesuvahendit kui täis masinale soovitatud.

HügieenPlus (HygienePlus) *

Funktsioon tõstab temperatuure ja hoiab neid hästi kaua, et tagada ette nähtud desinfitseerimine. Selle funktsiooni pidev kasutamine tõstab hügieenitaset. See lisafunktsioon on ideaalne nt lõikelaudade või lutipudelite pesuks.

Intensiivtoon *

Ideaalne väga erinevate esemete puhul. Tugevalt määratud potte ja panne alumises korvis võite pesta koos normaalselt määratud nõudega ülemises korvis. Pihustussurve alumises korvis suureneb, pesutemperatuur tõuseb veidi.

Ekstrakuivatuse *

Kõrgem temperatuur loputusvahendiga pesemise ajal ja pikem kuivatamisfaas võimaldavad ka plastosadel paremini kuivaks saada. Energiakulu on pisut suurem.

Läikiv kuivatus *

Veekoguse suurendamine loputustsükli ja kuivatustsükli pikendamine takistab plekkide tekkimist ja annab parema kuivatustulemuse. Energiakulu on pisut suurem. Läike andmiseks kuivatamisel soovitame kasutada loputusvahendit (ka kombineeritud pesuvahendite kasutamisel).

Energy Save *

Funktsiooniga „Energy Save” saab vähendada vee- ja energiakulu. Optimaalse puhastus- ja kuivatustulemuse saavutamiseks pikendatakse tööaega.



Seadme kasutamine



Programmiandmed

Programmiandmed (tarbimisväärtused) leiate lühijuhendist. Need kehtivad normaalseste tingimuste ja vee kareduse seadistusväärtuse kohta °dH 13 - 16 keskmine. Erinevad mõjufaktorid nagu nt vee temperatuur või veesurve võivad tekitada kõrvalekaldeid.

Seadistuste muutmine

Teatud seadistused on juba tehases tehtud, nii on masinat hõlpsam kasutada. Te saate neid tehaseseadistusi muuta.

Nii muudate seadistust:

1. Lülitage SEES/VÄLJAS-lüliti 1 sisse.
2. Vajutage 3 sekundit infonuppu  9, kuni esipaneelil 14 kuvatakse järgmine tekst:
lehitsemiseks < >
seadistamiseks - +
väljumiseks Setup 3 sek
3. Vajutage nuppu > 12 seni, kuni esipaneelil 14 kuvatakse soovitud seadistus.
4. Seadistage seadistusnuppudega - + 6.
5. Vajutage 3 sekundit infonuppu  9.

Seadistusväärtus on seadmes salvestatud.

Nõuanne: Kui soovite mitut seadistust muuta, muutke kõik seadistused järgemööda. Nüüd vajutage infonuppu  9 3 sekundit. Kõik seadme seadistused on salvestatud.

Veeandur *

* sõltuvalt teie nõudepesumasina varustuse variandist

Aquasensor on optiline mõõtesead (fotoandur), mis mõõdab pesuvee sogasuse astet.

Aquasensori kasutus sõltub programmist. Kui aquasensor on aktiivne, võib „puhta” loputusvee võtta üle järgmisse pesutsükklisse ning vähendada veekulu 3–6 liitri võrra. Kui vesi on väga must, pumbatakse see välja ja asendatakse uuega. Automaatprogrammides kohandatakse lisaks määrdumise astmele ka temperatuur ja tööaeg.

Tseoliitkuivatus

Hoiatus

Ettevaatust väljalaskeava [26] puudutamisel. Põletusoht.!

Väljalaskeava ei tohi puudutada. Väljapuhumisava läheb kuumaks ja lisaks sellele toob iga selle juures tehtud muudatus kaasa tasulise teenindusse pöördumise.

Tähelepanu!

Palun hoolitsege selle eest, et sisselaskeava [25] jääks vabaks ning et alumises nõudekorvis paremal taga väljalaskeava kohal [26] ei oleks temperatuuritundlikke nõusid.

Seade on varustatud tseoliidimahutiga. Tseoliit on mineraal, mis suudab talletada ja taas loovutada niiskust ning soojusenergiat.

Puhastussammul kasutatakse seda soojusenergiat mineraali kuivatamiseks ning pesuvee soojendamiseks.

Kuivatamisfaasi ajal talletatakse niiskus pesuruumist mineraali ja vabastatakse soojusenergia. See vabastatud soojusenergia puhutakse pesuruumi kuiva õhuga. Seeläbi on võimalik kiire ja parem kuivatamine.

Need protsessid on seega väga energiasäästlikud.

Ajanäit

Tööaja määravad programmi ajal ära vee temperatuur, nõude kogus ning määrumise aste, ja seda saab (sõltuvalt valitud programmist) varieerida. Te saate muuta ajanäitu (kellaag või tunnid/minutid) nii, et näidikule kuvatakse programmi järelejäänud aeg „pesu pestud aeg” (näiteks kell 15:20) või „pesu valmis” (näiteks 3:25).

Sensori seadistamine

Automaatprogrammide kulgu saab optimeerida andurite abil. Andurid kohandavad programmi võimsust määrumise astme ja liigiga. Andurite tundlikkusel on 3 astet.

Standardne: seadistus sobib, kui sees on erinevad nõud ja palju toidujääke; on energiatõhus ja vett säästev.

Tundlik: seadistus kohandab programmi võimsust, et eemaldada toidujäägid tõhusalt ka vähe määratud nõudelt. Energia ja vee tarbimist kohandatakse vastavalt sellele.

Väga tundlik: seadistus kohandab programmi võimsust raskendatud tingimustele, näiteks kui toidujäägid on tugevalt kinni kuivanud. Seadistust soovitatakse kasutada ka ökoloogiliste ja mahedate vahendite puhul, kuna toimeainete kogused on nendes vahendites väiksemad. Energia ja vee tarbimist kohandatakse vastavalt sellele.

Ekstra kuivatus

Loputamisel on temperatuur kõrgem ning masin kuivatab paremini. Tööaeg võib sealjuures vähesel määral pikeneda. (Ettevaatust kergesti purunevate osadega!) Te saate ekstra kuivatuse funktsiooni sisse või välja lülitada.

Säästuprognoos

Aktiveeritud Eco-prognoosi korral kuvatakse esipaneelil [14] lühikeseks ajaks valitud programmi keskmine veekulu ja energiakulu.

AutoPowerOff (Automaatne väljalülitamine programmi lõppemisel)

Energia säästmiseks lülitatakse nõudepesumasin 1 min. pärast programmi lõppemist välja. Seda seadistust saate ka muuta.

Võimalikud seadistused:

- **Välja:** Seade ei lülitu automaatselt välja.
- **1 minuti pärast:** seade lülitub 1 minuti pärast välja.
- **2 tunni pärast:** seade lülitub 2 tunni pärast välja.

Märkus: Arvestage, et seadistuste „Ühe minuti pärast” ja „Kahe tunni pärast” puhul on sisevalgustus [20] välja lülitatud. Sisevalgustuse aktiveerimiseks vajutage SISSE-/VÄLJA-nuppu [1].

EmotionLight (Sisevalgustus) *

* sõltuvalt teie nõudepesumasina varustusvariandist

EmotionLight [20] on teie nõudepesumasina sisevalgustus. Sisevalgustust saate sisse või välja lülitada.

Märkused

- Olenevalt AutoPowerOff seadistusest on sisevalgustus sisse või välja lülitatud.
- Arvestage, et sisevalgustus lülitatakse sisselülitatud olekus avatud ukse korral 1 tunni pärast automaatselt välja.

Stardiprogrammi muutmine

Te saate muuta „stardiprogrammi” seadistust.

Helisignaali tugevus*

* sõltuvalt teie nõudepesumasina varustuse variandist

Programmi lõppemisest annab märku sumiseva heliga signaal. Seda seadistust saate ka muuta.

Nuppude helisignaali tugevus

Nõudepesumasina nuppudele vajutamisel kuulete helisignaali. Te saate helisignaali tugevust reguleerida. Kui nupu helisignaali häirib, saate selle välja lülitada.

Tervitus

Kui lülitate nõudepesumasina sisse, kuvatakse näidikule firma logo. Firma logo kuvamist saab välja lülitada.

Vaikimisi seadistus

Te saate taastada kõik tehase seadistused.

Seadme sisselülitamine

1. Avage veekraan täielikult.
2. Lülitage SEES/VÄLJAS-lüliti sisse.
Nõudepesumasina keskkonnasäästlikuks kasutamiseks käivitub seade alati programmiga Eco 50°. See programm jääb valituks, kui ei vajutata mõnd muud programminuppu .
3. Vajutage START-nuppu . Programmi täitmine käivitub.

Märkus:

Keskkonnakaitse eesmärgil on käivitamise vaikimisi seade programm Eco 50°. See säästab nii keskkonda kui ka rahakotti.

Eco 50° on spetsiaalne keskkonnasõbralik programm. See on EÜ määruse nr 1016/2010 järgi tavaline pesemistsükl ehk nn tavaprogramm, mis sobib tavapäraselt määratud lauanõude pesemiseks ja on nii energia- kui ka veetarbimise seisukohast kõige sobivam selliste lauanõude puhul.

Aja eelvalimine

Te võite programmi käivitumist 24 tunni võrra edasi lükata. Olenevalt aja näidu seadistusest kuvatakse programmi lõpp kas „Valmis pärast“ (näiteks 3h 25min) või „Valmis kell“ (näiteks kell 15:20).

1. Lülitage SEES/VÄLJAS-lüliti sisse.
2. Valige programm .
3. Vajutage aja eelvaliku nuppu .
4. Vajutage seadistusnuppe - + seni, kuni aeg vastab teie soovidele.
5. Vajutage START-nuppu , aja eelvalimine on aktiveeritud.
6. Aja eelvaliku kustutamiseks vajutage START-nuppu ca 3 sekundit. Aja eelvalik on katkestatud.

Programmi lõpp

Programm on valmis, kui esipaneelil kuvatakse „Valmis“.

Seadme väljalülitamine

Lühikest aega pärast programmi lõppu:

1. Lülitage SEES/VÄLJAS-lüliti välja.
2. Keerake veekraan kinni (Aqua-Stopiga seadmete puhul jääb ära).
3. Pärast jahtumist võtke nõud välja.

Märkus: Kui programm on lõppenud, laske enne seadme avamist seadmel veidi maha jahtuda. Nii ei tule aur seadmest välja, kui aur lastakse välja, võib see ajapikku kahjustada köögimööblit.

Programmi katkestamine

Tähelepanu!

Paisumise (ülerõhu) tõttu võib seadme uks lahti paiskuda ja/või seadmest võib vett välja tulla! Kui uks tehti lahti seadmepoolsele, mis on ühendatud sooja vee ühendusega või mis on üles soojendatud, hoidke ust mõned minutid vastu lükatuna ja sulgege alles siis.

1. Lülitage SEES/VÄLJAS-lüliti välja. Valgusnäidikud kustuvad. Programm jääb salvestatuks.
2. Programmi jätkamiseks lülitage SEES/VÄLJAS nupp uuesti sisse.

Programmi katkestamine (Reset)

1. Vajutage umbes 3 sekundit START-nuppu . Esipaneelil kuvatakse „Programm katkestati“. Programm kestab umbes 1 minuti. Esipaneelil kuvatakse „Valmis“.
2. Lülitage SEES/VÄLJAS-lüliti välja.

Programmivahetus

Pärast START-nupu vajutamist ei ole programmi vahetamine võimalik. Programmi vahetamine on võimalik ainult programmi katkestamise (Reset) teel.



Puhastamine ja hooldamine

Seadme regulaarne kontroll ja hooldus aitab vigu ära hoida. See säästab aega ja närve.

Nõudepesumasina üldine seisund

* Teie nõudepesumasina sisepinnad on peamiselt isepuhastuvad. Ladestuste eemaldamiseks muudab teie nõudepesumasin teatud ajavahemike järel automaatselt programmi kulgu (nt puhastustemperatuuri suurendamine). See põhjustab selle programmi käigus kõrgemaid kuluväärtusi.

* sõltuvalt teie nõudepesumasina varustusvariandist

Kui sellele vaatamata peaks seadme sisepindadel olema ladestusi, eemaldage need ladestused nii:

1. Täitke puhastusvahendi kamber [33](#) puhastusvahendiga.
2. Valige kõrgeima temperatuuriga programm.
3. Käivitage programm ilma nõudeta.



Hoiatus

Kloori sisaldavad puhastusvahendid on tervisele ohtlikud!

Kasutage alati kloorivabu puhastusvahendeid.

Märkused

- Kasutage seadme puhastamiseks ainult spetsiaalselt nõudepesumasinatele ettenähtud puhastusvahendit / seadmete puhastusvahendit.
- Pühkige uksetihendid regulaarselt niiske lapi ja vähese pesuvahendiga puhtaks. Sellega jääb uksetihend puhtaks ja hügieeniliseks.
- Jätke pikema seisuaja korral üks puutuma. Sellega ei saa tekkida ebameldivat lõhna.
- Ärge mitte kunagi puhastage nõudepesumasinat aurpuhastiga. Tootja ei vastuta sellest tulenevate kahjustuste eest.
- Pühkige nõudepesumasina esikülge ja juhtpaneel regulaarselt niiske lapi ja vähese pesuvahendiga puhtaks.
- Vältige karedapinnalisi käsnu ja abrasiivseid puhastusvahendeid. Need kriimustavad pinda.
- Vältige roostevabast terasest esipaneeliga nõudepesumasinatele käsnu või peske need enne esimest kasutamist mitu korda põhjalikult puhtaks. See takistab korrosiooni.

Masina hooldus *

Masina hooldus on koos kaubandusvõrgus saadaolevate masina hooldusvahenditega sobiv programm teie nõudepesumasina hooldamiseks. Ladestused, nagu rasv ja katlakivi, võivad tekitada teie nõudepesumasinal tärkeid. Tõrgete vältimiseks ja lõhna vähendamiseks soovime nõudepesumasinat regulaarsete ajavahemike järel puhastada.

* Kui juhtpaneelil süttib masina hoolduse näit või seda soovitakse esipaneelil, teostage **ilma nõudeta** masina hooldus. Pärast masina hoolduse teostamist näit juhtpaneelil kustub.



Kui teie nõudepesumasinal pole meenutusfunktsiooni, siis järgige masina hooldusvahendite kasutusjuhiseid.

Märkused

- Eemaldage sisepindadelt niiske lapiga suurem mustus.
- Teostage programm koos masina hooldusvahendiga ilma nõudeta.
- Kasutage spetsiaalset masina hooldusvahendit ja mitte nõudepesuvahendit.
- Järgige ohutusjuhiseid ja kasutusjuhiseid masina hooldusvahendite pakenditel.
- * Pärast kolme loputust kustub näit juhtpaneelil automaatselt, seda ka siis, kui te masina hooldust ei teostanud.

* sõltuvalt teie nõudepesumasina varustuse variandist

Spetsiaalsool ja loputusvahend

Kui juhtpaneelil  ja  süttivad vahendite lisamise näidud või esipaneelile *  kuvatakse vastav teade, lisage spetsiaalsoola ja/või loputusvahendit.

* sõltuvalt teie nõudepesumasina varustuse variandist

Sõelad

Sõelad [29] kaitsevad pumpa pesuvees olevate suuremate mustuseosakeste eest. Seepärast võivad sõelad vahetevahel ummistuda.

Sõelade süsteem koosneb

- jämesõelast
- lamedast peensõelast
- ning mikrosõelast

1. Iga pesu järel kontrollida sõelu jääkide suhtes.
2. Keerata sõelsilinder joonisel kujutatud viisil lahti ja võtta sõelade süsteem välja.

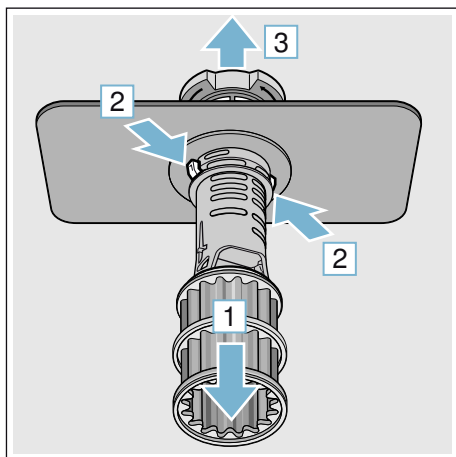
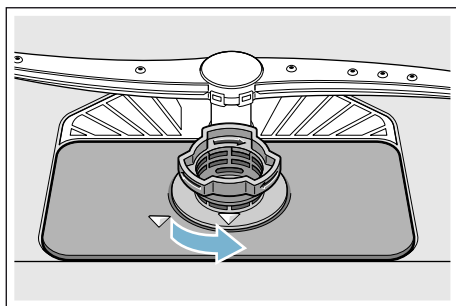

3. Eemaldada võimalikud jäägid ja puhastada sõelad voolava vee all.
4. Paigaldada sõelade süsteem vastupidises järjekorras tagasi ning jälgida, et noolmarkeeringud oleksid pärast sulgemist kohakuti.

Pihustitorud

Pesuvee lubi ja mustus võib blokeerida pihustitorude düüsid ning laagerdused [23] ja [27].

1. Kontrollida pihustitorude väljavooludüüse ummistuste osas.
2. Keerata ülemine tiivik [23] (1) lahti ja võtta alt välja (2).
3. Tõmmata alumine pihustitoru [27] üles.

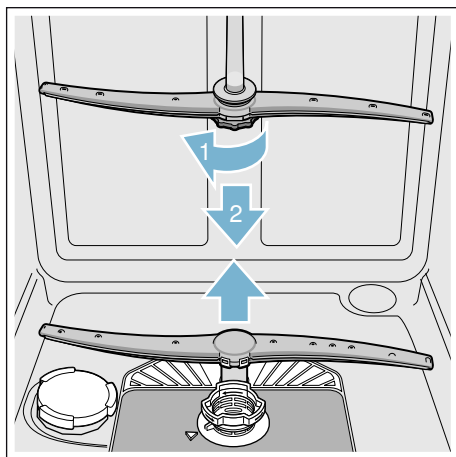

4. Puhastada pihustitorud voolava vee all.
5. Panna pihustitorud klõpsatusega tagasi või kruvida kinni.

❓ Mida teha rikke korral?

Kogemuste kohaselt saate paljusid rikkeid, mis igapäevases kasutuses ette tulla võivad, ise kõrvaldada. Nii saate seadet jälle kiiresti kasutada. Järgnevalt ülevaatest leiate tõrgete võimalikke põhjusi ja kasulikke juhiseid nende kõrvaldamiseks.

Märkus: Kui seade peaks nõude pesemise ajal mitte arusaadavalatel põhjustel seisma jääma või mitte käivituma, käivitage kõigepealt funktsioon Programmi katkestamine (reset) → "Seadme kasutamine" lk 39.

⚠️ Hoiatus

Asjatundmatu remont või mitte-originaalvaruosade kasutamine võib tekitada kasutajale olulist kahju ning ohtu!

Remonditöid lasta teostada ainult spetsialistidel. Osade vahetamisel kasutada ainult originaalvaruosi.

Tõrketead

Mõningad tõrked kuvatakse esipaneelile [14] ja antakse infot võimaliku abi kohta (näiteks Sõelasüsteem on ummistunud (E22) → Puhastage sõelad).

Äravoolumpump

Suuremad toidu ülejäägid või võõrkehad, mis ei ole jäänud sõelale, võivad blokeerida reoveepumba. Pesuvesi seisab sõelast kõrgemal.

⚠️ Hoiatus

Lõikevigastuste oht!!

Teravad ja teravaotsalised esemed või klaasikillud võivad blokeerida reoveepumba. Niisugused asjad tuleb alati ettevaatlikult eemaldada.

Reoveepumba puhastamine:

1. Ühendada nõudepesumasin vooluvõrgust lahti.
2. Võtta ülemine [22] ja alumine [31] korv välja.
3. Monteerida sõelad välja [29].
4. Tõsta vesi välja, vajaduse korral võtta appi švamm.
5. Teha valge pumba kate (nagu joonisel kujutatud) lusika abil lahti; Võtta pumba kattel servast kinni ja tõsta see sissepoole kaldu üles (1). Võtta kogu kate välja.

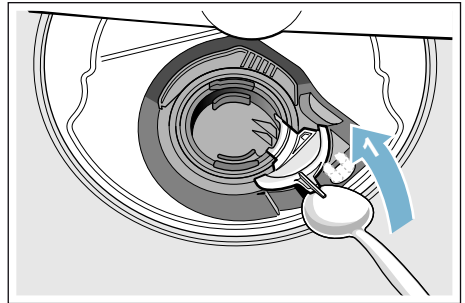

6. Kontrollida, kas tiiviku küljes ei ole võõrkehaid, kui on, tuleb need eemaldada.
7. Asetada pumba kate oma kohale tagasi (2) ja vajutada kinni (3).

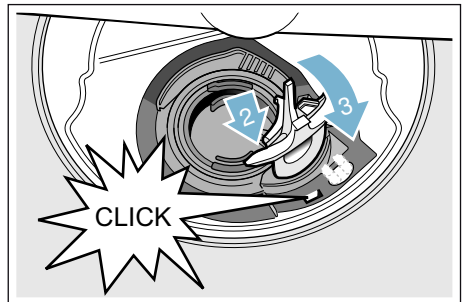

8. Paigaldada sõelad.
9. Asetada korvid tagasi.

et Mida teha rikke korral?

Tõrgete tabel

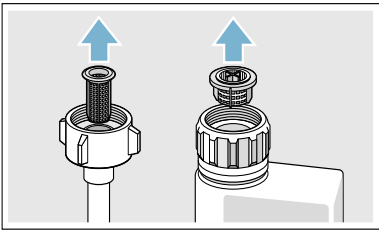
Rike	Põhjus	Abinõu
Kuvatakse rikkekood <i>E: 18.</i>	Veevarustusvoolik on keerdus.	Paigaldage veevarustusvoolik ilma keerdudeta.
	Veevarustuse kraan on kinni keeratud.	Keerake veevarustuse kraan lahti.
	Veevarustust takistab ummistus või katlakivi.	Keerake veevarustuse kraan lahti. Voolukiirus peab olema vähemalt 10 l/min, kui veevarustuse kraan on lahti.
	Veevarustusvooliku filter on ummistunud.	Lülitage seade välja ja eemaldage pistik pistikupesast. Keerake veevarustuse kraan kinni. Keerake veevarustusvoolik lahti. 
Kuvatakse rikkekood <i>E: 07.</i>	Sissevõtuava (seadme sisemuses paremal küljel) on kaetud nõudega.	Paigutage nõud nii, et need ei blokeeriks sissevõtuava.
Kuvatakse rikkekood <i>E: 12.</i>	Küttekeha on katlakiviga kaetud või määrdunud.	Puhastage seadet nõudepesumasina puhastusvahendi või katlakivieemaldiga. Kasutage nõudepesumasina veepehmenussüsteemi ja kontrollige seadistust. → "Pehmendusseade/Spetsiaalsool" lk 23
Kuvatakse rikkekood <i>E: 14.</i>	Veekaitsesüsteem on aktiveeritud.	Keerake veevarustuse kraan kinni. Võtke ühendust klienditeenindusega ja teatage rikkekood.
Kuvatakse rikkekood <i>E: 15.</i>		
Kuvatakse rikkekood <i>E: 16.</i>	Veevarustus ei katke.	

* sõltuvalt teie nõudepesumasina varustusvariandist

Rike	Põhjus	Abinõu
Kuvatakse rikkekood E:22 .	Filtrid [29] on määratud või ummistunud.	Puhastage filtreid. → "Sõelad" lk 46
Kuvatakse rikkekood E:24 .	Reoveevoolik on keerduks või ummistunud.	Paigaldage voolik ilma keerdudeta, eemaldage ummistus.
	Sifoontoru ühendus on ikka veel suletud.	Kontrollige sifoontoru ühendust ja vajaduse korral avage see.
	Reoveepumba kate on lahti.	Kinnitage kate korralikult. → "Äravoolumpump" lk 47
Kuvatakse rikkekood E:25 .	Reoveepump on ummistunud või reoveepumba kate on lahti.	Puhastage pumpa ja kinnitage kate korralikult. → "Äravoolumpump" lk 47
Kuvatakse rikkekood E:27 .	Toitepinge on liiga madal.	Ei ole seadme viga. Laske toitepinget ja elektripaigaldist kontrollida.
Digitaalsel ekraanil kuvatakse mõni muu rikkekood. (E:0 1 kuni E:30)	Tõenäoliselt on ilmnenud tehniline rike.	Lülitage seade toitelülitist [1] välja. Lühikese aja pärast taaskäivitage seade. Kui probleem kordub, keerake veevarustuse kraan kinni ja eemaldage pistik pistikupesast. Võtke ühendust klienditeenindusega ja teatage rikkekood.
Ei toimu koduvõrgu laadimist.	WLAN ei ole marsruuteris sisse lülitatud.	Kontrollige oma marsruuteri juhtmeta võrguühendust.
WLAN-i tuli vilgub.	Koduvõrgu ühendus ei ole saadaval.	Lülitage marsruuteri juhtmeta võrgu funktsioon sisse.
Rakendust Home Connect ei saa korralikult kasutada.	Võimalikud seadistusvead või tehniline rike.	Lugege seadmega kaasas olevaid dokumente ja rakenduse Home Connect tugiteavet.
Energiahaldur ei loo ühendust koduse süsteemi energiahalduriga.*	Ühendus koduse süsteemi energiahalduriga ei ole saadaval.	Lugege oma koduse süsteemi energiahalduri valmistaja kasutusjuhendit.
Süttib soola lisamisvajaduse tuli [4] ja/või loputusvahendi lisamisvajaduse tuli [3].	Loputusvahendit ei ole.	Lisage loputusvahendit.
	Soola ei ole.	Lisage spetsiaalset soola.
	Andur ei tuvasta soolatablette.	Kasutage mõnda muud spetsiaalset soola.
Soola lisamisvajaduse tuli [4] ja/või loputusvahendi lisamisvajaduse tuli [3] ei sütti.	Lisamisvajaduse tuli on välja lülitatud.	Sisse-/väljalülitamine (vt peatükki „Veepehmentussüsteem/spetsiaalne sool“ → lehekülj 23 või „Loputusvahend“ → lehekülj 25).
	Spetsiaalset soola / loputusvahendit on veel piisavalt.	Kontrollige lisamisvajaduse tuld, tasemeid.

* sõltuvalt teie nõudepesumasina varustusvariandist

et Mida teha rikke korral?

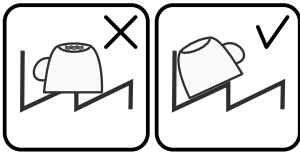
Rike	Põhjus	Abinõu
Masina hoolduse näit põleb. *	Masina hooldus on soovitatav.	Teostage masina hooldus ilma nõudeta ja spetsiaalse masina hooldusvahendiga. Pärast 3 loputust kustub näit automaatselt, ilma et masina hooldust oleks teostatud.
Programmi lõpus jääb seadmesse vett.	Filtrisüsteem või filtreite all olev ala [29] on ummistunud.	Puhastage filtreid ja nende all olevat ala.
	Programm ei ole tööd lõpetanud	Oodake, kuni programm lõpetab töö, või lähtestage.
Nõud ei ole kuivad.	Dosaatoris ei ole piisavalt loputusvahendit või on dosaator tühi.	Lisage loputusvahendit.
	Valitud oli ilma kuivatamiseta programm.	Valige kuivatamisega programm. → "Programmiülevaade" lk 36
	Vesi koguneb nõude ja söögiriistade õnarustesse.	Asetage nõud kaldu, asetage mõjutatud nõud võimalikult kaldu.
		
	Kasutatud kombineeritud pesuvahendil on halvad kuivatamisomadused.	Kasutage teist, paremate kuivatamisomadustega kombineeritud pesuvahendit. Kuivamist aitab kiirendada ka loputusvahendi kasutamine.
	Funktsioon ExtraDry on kuivatamise kiirendamiseks aktiveerimata.	Aktiveerige funktsioon ExtraDry. → "Ekstra kuivatus" lk 41
	Nõud eemaldati liiga vara või kuivatamine ei olnud veel lõppenud.	Nõude eemaldamiseks oodake, kuni programm töö lõpetab, või oodake pärast programmi lõppu 30 minutit.
Kasutatud ökoloputusvahendil on piiratud kuivatamisomadused.	Kasutage tootja soovitatud loputusvahendit. Ökotooted võivad olla piiratud efektiivsusega.	
Plastnõud ei ole kuivad.	Plasti eriomadused.	Plastil on väiksem soojusmahtuvus ja seetõttu ei kuiva see nii hästi.

* sõltuvalt teie nõudepesumasina varustusvariandist

Rike	Põhjus	Abinõu
Söögiiriistad ei ole kuivad.	Söögiiriistad ei ole söögiiriistade korvi korralikult paigutatud.	Võimaluse korral eraldage söögiiriistad üksteisest, vältige nende omavahelist kokkupuudet.
	Söögiiriistad ei ole söögiiriistade sahtlisse korralikult paigutatud.	Paigutage söögiiriistad korralikult ja võimaluse korral eraldage üksteisest.
Seadme sisemus on pärast pesutsükli märg.	See ei ole seadme rike.	Seade ei ole rikkis. Veepiiskade teke pesukambris on kondensaatkuivatusest tingitud füüsikaline ja vajalik nähtus. Õhuniiskus kondenseerub nõudepesumasina siseseintele, koguneb äravoolu ja pumbatakse välja.
Nõudel on toidujäänused.	Nõud on liiga tihedalt koos, nõude korv on liiga täis.	Paigutage nõud nii, et nende vahele jääb piisavalt ruumi. See tagab veejuga jõudmise nõude pinnale. Vältige nõude omavahelist kokkupuudet.
	Veepihusti pöörlemine on takistatud.	Paigutage nõud nii, et veepihusti saaks takistamatult pöörelda.
	Veepihusti avad on ummistunud.	Puhastage veepihusti avasid. → "Puhastamine ja hooldamine" lk 44
	Filtrid [29] on määrdunud.	Puhastage filtreid. → "Puhastamine ja hooldamine" lk 44
	Filtrid [29] on valesti paigaldatud ja/või kinnitamata.	Paigaldage ja kinnitage filtrid korralikult.
	Pesuprogramm on liiga nõrk.	Valige intensiivsem pesuprogramm. Suurendage andurite tundlikkust. → "Sensori seadistamine" lk 40
	Nõusid on eelnevalt liiga intensiivselt puhastatud. Andurid valivad seetõttu nõrgema programmijada. Tõrksat mustust ei saa täielikult eemaldada.	Ärge loputage nõusid enne üle. Eemaldage ainult suured toidujäänused. Suurendage andurite tundlikkust. → "Sensori seadistamine" lk 40 Soovitav programm on Eco 50° või Intensive.
	Nurkades asuvaid kõrgeid kitsaid anumaid ei loputata korralikult.	Ärge asetage õõnsaid anumaid liiga kaldu ega nurkadesse.
	Ülemine korv [22] ei asetse horisontaalselt.	Seadke ülemine korv küljel olevate siinide abil horisontaalseks.

* sõltuvalt teie nõudepesumasina varustusvariandist

et Mida teha rikke korral?

Rike	Põhjus	Abinõu
Pesuvahendi jäägid	Nõud blokeerivad pesuvahendi dosaatori katte [33] ja seetõttu ei avane see täielikult.	Nõusid ei tohi asetada tableti sahtli [24] kohale. Nõud võivad blokeerida pesuvahendi dosaatori katte ja takistada selle täielikku avanemist. → "Ülemine nõudekorv" lk 27 Ärge asetage tableti sahtlisse nõusid ega lõhnaaine dosaatorit.
	Pesuvahendi dosaatori katet [33] blokeerib tablett.	Tableti peab sisestama lapiti, mitte püstiselt.
	Kiir- või lühiprogrammi korral kasutatakse tablette. Valitud lühiprogrammi korral ei lahustu pesuvahend täielikult.	Tablettide lahustumisaeg on kiir- või lühiprogrammi jaoks liiga pikk. Kasutage nõudepesupulbrit või valige intensiivsem programm.
	Pesemisefektiivsus ja lahustumisvõime vähenevad pikaajalisel hoiustamisel või on pesuvahend väga klompis.	Vahetage pesuvahendit.
Plastosadel esinevad veeplekid.	Piiskade moodustumine plastpindadel on füüsikaliselt vältimatu. Pärast kuivamist on näha veepunkte.	Kasutage intensiivsemat programmi (rohkem veevahetust). Paigutage nõud kaldu. Kasutage loputusvahendit. Vajaduse korral suurendage veepehmenussätet.
Mahapestav või vees lahustuv kiht pesukambris või ukseel.	Ladustuvad pesuvahendis olevad ained. Seda kihti ei saa tavaliselt kemikaalidega (seadme puhastusvahend jne) eemaldada.	Vahetage pesuvahendi marki. Puhastage seadet mehaaniliselt.
	Kui pesukambri põrandal on valge kiht, on veepehmenussüsteem seadistatud töötama väga väikese jõudlusega.	Vajaduse korral suurendage veepehmenussätet ja vahetage pesuvahendit.
	Sooladosaatori kate [28] ei ole suletud.	Sulgege sooladosaatori kate korralikult.
	Ainult klaaside korral: klaasi korrosioon – saab ainult näiliselt maha pühkida.	Vt jaotist „Klaaside ja nõude kahjustused”. → "Klaasi ja nõude kahjustused" lk 27

* sõltuvalt teie nõudepesumasina varustusvariandist

Rike	Põhjus	Abinõu
Raskesti eemaldatav valge kiht; katlakivi nõudel, pesukambris või uktsel.	Ladustuvad pesuvahendis olevad ained. Seda kihti ei saa tavaliselt kemikaalidega (seadme puhastusvahend jne) eemaldada.	Vahetage pesuvahendi marki. Puhastage seadet mehaaniliselt.
	Karedusvahemik on valesti seadistatud või vee karedus on suurem kui 8,9 mmol/l.	Seadistage veepehmedussüsteemi kasutusjuhendi kohaselt või täitke süsteem soolaga.
	Kolm-ühes-pesuvahend või bio-/ökopesuvahend ei pole piisavalt tõhus.	Seadistage veepehmedussüsteemi kasutusjuhendi kohaselt või kasutage eraldiseisvaid puhastusvahendeid (tootja soovitatud pesuvahendit, soola, loputusvahendit).
	Pesuvahendi kogus on liiga väike.	Suurendage pesuvahendi kogust või vahetage pesuvahendit.
	Valitud on liiga õrn pesuprogramm.	Valige intensiivsem pesuprogramm.
Nõudel on tee- või huulepulgaplekid.	Liiga madal loputamistemperatuur.	Valige kõrgema pesemistemperatuuriga programm.
	Pesuvahendit on liiga vähe või see on sobimatu.	Kasutage sobivat pesuvahendit õiges koguses.
	Nõusid on eelnevalt liiga intensiivselt puhastatud. Andurid valivad seetõttu nõrgema programmijada. Tõrksat mustust ei saa täielikult eemaldada.	Ärge loputage nõusid enne üle. Eemaldage ainult suured toidujäänused. Suurendage andurite tundlikkust. → "Sensori seadistamine" lk 40 Soovitatav programm on Eco 50°
Värviline (sinine, kollane, pruun) raskesti eemaldatav või eemaldamatu kiht seadme sisemuses või roostevabast terasest nõudel.	Köögiviljade (nt kapsas, seller, kartulid, nuudlid jms) või kraanivee koostisosade (nt mangaan) tekitatud kiht.	Sellist kihti saab osaliselt eemaldada nõudepesumasina puhastusvahendi või mehaanilise puhastamisega. See kiht on ohutu.
	Hõbedast või alumiiniumist nõude metallosiste tekitatud kiht.	Sellist kihti saab osaliselt eemaldada nõudepesumasina puhastusvahendi või mehaanilise puhastamisega.
Värviline (kollane, oranž, pruun) kergesti eemaldatav kiht seadme sisemuses (peamiselt pörandal).	Toidujäänuste koostisosade ja kraanivees sisalduvate ainete (katlakivi) tekitatud libe kiht	Kontrollige veepehmedussüsteemi toimimist (lisage soola) või kombineeritud pesuvahendi (tablettide) kasutamise korral lülitage veepehmedussüsteem sisse. → "Pehmedusseade/Spetsiaalsool" lk 23

* sõltuvalt teie nõudepesumasina varustusvariandist

et Mida teha rikke korral?

Rike	Põhjus	Abinõu
Seadme sisemuses olevad plastosad luituvad.	Seadme sisemuses olevad plastosad võivad nõudepesumasina kasutusaja jooksul luituda.	Luitumine on normaalne ja see ei häiri nõudepesumasina tööd.
Plastosad on luitunud.	Liiga madal loputamistemperatuur.	Valige kõrgema pesemistemperatuuriga programm.
	Nõusid on eelnevalt liiga intensiivselt puhastatud. Andurid valivad seetõttu nõrgema programmijada. Tõrksat mustust ei saa täielikult eemaldada.	Ärge loputage nõusid enne üle. Eemaldage ainult suured toidujäänused. Suurendage andurite tundlikkust. → "Sensori seadistamine" lk 40 Soovitav programm on Eco 50°
Klaasidel ja söögiriistadel on eemaldatavad triibud, metallise välimusega klaasid.	Liiga palju loputusvahendit.	Vähendage loputusvahendi koguse sätet.
	Loputusvahendit ei ole lisatud või on koguse säte liiga väike.	Lisage loputusvahendit ja kontrollige doseerimist (soovitav säte on 4 kuni 5).
	Pesuvahendi jäägid lõpploputuse ajal. Nõud blokeerivad pesuvahendi dosaatori katte (kate ei avane täielikult).	Nõud ei tohi puhastusvahendi dosaatori katet blokeerida. Ärge asetage tablettisahlisse nõusid ega lõhnaaine dosaatorit.
Klaaside pöördumatu tuhmumine.	Nõusid on eelnevalt liiga intensiivselt puhastatud. Andurid valivad seetõttu nõrgema programmijada. Tõrksat mustust ei saa täielikult eemaldada.	Ärge loputage nõusid enne üle. Eemaldage ainult suured toidujäänused. Suurendage andurite tundlikkust. → "Sensori seadistamine" lk 40 Soovitav programm on Eco 50°
	Klaasid ei talu pesemist nõudepesumasinas, ainult nõudepesumasinas pestavad klaasid.	Kasutage nõudepesumasinas pesemiseks sobivaid klaase. Vältige pikka auramisfaasi (seisuaega pärast pesutsükli lõppu). Kasutage pesutsükli madalamal temperatuuril. Seadistage veepehmenussüsteem vastavalt vee karedusele (vajadusel vähendage sätet ühe astme võrra). Kasutage pesuvahendit, mis sisaldab klaasikaitseainet.

* sõltuvalt teie nõudepesumasina varustusvariandist

Rike	Põhjus	Abinõu
Söögiriistadel on roosteplekid.	Söögiriistad ei ole piisavalt roostekindlad. Sageli mõjutab see enam noaterasid.	Kasutage roostekindlaid söögiriistu.
	Söögiriistad hakkavad roostetama ka siis, kui roostetavaid esemeid (pannikäepidemeid, kahjustatud nõudekorve jms) loputatakse samal ajal.	Ärge peske roostetavaid esemeid.
	Loputusvee soolasisaldus on liiga suur, kuna sooladosaatori lukk ei ole kindlalt kinni või läks soola maha selle lisamise ajal.	Sulgege sooladosaatori lukk kindlalt või eemaldage maha läinud sool.
Seedet ei saa sisse lülitada ega kasutada.	Rike.	Ühendage seade vooluvõrgust lahti; eemaldage pistik pistikupesast või lülitage kaitse välja. Oodake vähemalt 5 sekundit ja seejärel ühendage seade vooluvõrku.
	Paigaldatakse tarkvara värskendust. *	Oodake, kuni paigaldamine on lõppenud.
Seade ei käivitu.	Kaitse on rakendunud.	Kontrollige kaitset.
	Toitejuhe on ühendamata.	Veenduge, et toitejuhe oleks täielikult sisestatud seadme tagaküljel olevasse pessa ja pistikupesasse. Kontrollige, et pistikupesas oleks voolu.
	Seadme uks ei ole korralikult kinni.	Sulgege uks.
Programm käivitub automaatselt.	Te ei oodanud programmi lõppemiseni.	Lähtestage.
Ust on raske avada.	Lapselukk on sisse lülitatud.	Lülitage lapselukk välja. → "Lapselukk (ukse lukustus) ** lk 7
Ust ei saa sulgeda.	Ukse lukk on sisse lülitatud.	Kasutage ukse sulgemiseks rohkem jõudu.
	Ust ei saa sulgeda paigaldusvea tõttu.	Kontrollige, kuidas seade on paigaldatud. Uks või lisaosad peavad sulguma takistusteta.
Pesuvahendi dosaatori katet ei saa sulgeda.	Pesuvahendi dosaatorit või katte juhikut blokeerivad pesuvahendi kleepuvad jäägid	Eemaldage pesuvahendi jäägid.

* sõltuvalt teie nõudepesumasina varustusvariandist

et Mida teha rikke korral?

Rike	Põhjus	Abinõu
Pesuvahendi jäägid pesuvahendi dosaatoris [33] või tableti sahtlis [24].	Nõud blokeerivad veepihustid, seega ei saa pesuvahendit maha loputada.	Veenduge, et veepihustid saaksid vabalt pöörelda.
	Pesuvahendi dosaator oli täitmisel niiske.	Valage pesuvahendit ainult kuiva dosaatorisse.
Seade seiskub programmi töö ajal või programm katkestatakse.	Uks ei ole korralikult kinni.	Sulgege uks.
	Ärge asetage tableti sahtlisse nõusid ega lõhnaaine dosaatorit. Ülemine korv surub vastu ust ja takistab ukse sulgemist.	Kontrollige, et näiteks pistikupesa või eemaldamata voolikuhoidik ei suruks tagapaneeli sissepoole.
	Elektri- ja/või veevarustuse katkestus.	Taastage elektri- ja/või veevarustus.
Täiteklapid teevad löögihelisid.	Oleneb kodusest paigaldusest. Ei ole seadme rike. Ei mõjuta seadme tööd.	Midagi ette võtta ei ole võimalik.
Esineb koksumist või körisemist.	Veepihusti käib vastu nõusid, nõud ei ole korralikult paigutatud.	Paigutage nõud nii, et veepihustid ei käiks vastu nõusid.
	Kui nõusid on vähe, tabavad veejoad tugevalt pesukambri seinu.	Pange seadmesse rohkem nõusid või jaotage nõud nõudepesumasinas ühtlasemalt.
	Kerged nõud liiguvad pesutsükli ajal.	Paigutage kerged nõud nii, et need püsiksid kindlalt paigal.
Vahtu on tavatus koguses.	Loputusvahendi dosaatoris on käsinõudepesuvahend.	Täitke loputusvahendi dosaator viivitamatult loputusvahendiga.
	Loputusvahendit on maha läinud.	Eemaldage loputusvahend lapi abil.

* sõltuvalt teie nõudepesumasina varustusvariandist



Klienditeenindus

Kui teil ei peaks õnnestuma viga parandada, võtke palun ühendust oma klienditeenindusega. Leiame alati sobiva lahenduse ja sageli ei ole tehnikut vaja kohale kutsudagi. Lähima klienditeeninduse kontaktandmed leiate käesoleva kasutusjuhendi tagaküljelt või kaasasolevast klienditeeninduste nimekirjast. Helistamisel nimetage tootenumber (E-Nr. = 1) ja valmistaja number (FD = 2), mille leiate seadme uksest andmesildil [35].

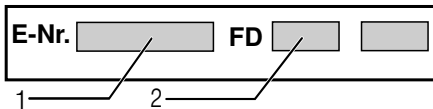

Usaldage tootja asjatundlikkust. Võtke meiega ühendust. Nii võite olla kindel, et remonttöid viivad läbi kvalifitseeritud tehnikud, kellel on olemas teie kodumajapidamisseadmete jaoks originaalvaruosad.



Paigaldamine ja vooluvõrku ühendamine

Nõuetekohase töö tagamiseks tuleb nõudepesumasin asjatundlikult ühendada. Andmed sissevoolu, äravoolu ja elektritarbimiste kohta peavad vastama nõutud kriteeriumidele, nagu need on kirjas alljärgnevas loikus või montaažjuhendis.

Pidage montaažil kinni tööde järjekorrast:

1. Kontroll tarnimisel
2. Paigaldamine
3. Äravooluühendus
4. Joogivee ühendus
5. Elektriline ühendamine

Tarne komplekt

Puuduste korral võtke ühendust edasimüüjaga, kelle käest te seadme ostsite või meie klienditeenindusega.

- Nõudepesumasin
- Kasutusjuhend
- Paigaldusjuhend
- Lühijuhend*
- Müügigarantii*
- Paigaldusmaterjal
- Aurukaitse*
- Kummikate*
- Võrgukaabel

* sõltuvalt teie nõudepesumasina varustuse variandist

et Paigaldamine ja vooluvõrku ühendamine

Ohutusnõuded

Järgige sealjuures ohutusnõuandeid
→ "Installeerimisel" lk 6 all.

Tarnimine

Teie nõudepesumasina laitmatut
tööfunktsiooni on tehases kontrollitud.
Sellepärast on näha väikesi veeplekke.
Need kaovad pärast esimest pesu.

Tehnilised andmed

- **Kaal:**
Maksimaalne 60 kg.
- **Pinge:**
220–240 V, 50 Hz või 60 Hz.
- **Elektriline toitevõimsus:**
2000 - 2400 W.
- **Kaitse:**
10/16 A (UK 13 A).
- **Energiatarbimine:**
Väljalülitatud olek (Po) 0,50 W.
Ooterežiim (Pi) 0,50 W.
Võrku ühendatud oote-
režiim 2,00 W.
Väljalülitamata oleku kestus (TI)
0 min.
Võrku ühendatud ooterežiimi kestus
2 min.
Määruste (EL) nr 1016/2010,
1059/2010, 1275/2008 ja
801/2013 järgi.
Lisafunktsioonid ja seadistused
võivad suurendada energiatarbimist
ja aegade väärtusi.
- **Veerõhk:**
vähemalt 0,05 MPa (0,5 bar),
maksimaalselt 1 MPa (10 bar).
Suurema veesurve korral:
eellülitada survealandusventiil.
- **Sissevoolukogus:**
minimaalselt 10 liitrit/minutis.
- **Veetemperatuur:**
Külm vesi.
Sooja vee puhul:
Maksimaalne temperatuur on 60 °C
- **Maht:**
12–15 nõudekomplekti (sõltuvalt
teie nõudepesumasina varustuse
variandist)

Paigaldamine

Vajalikud paigaldusmõõdud on kirjas montaažijuhendis. Seadke seade reguleeritavate jalgade abil rõhtasendisse. Seade peab korralikult ja kindlalt püsti seisma.

- Alla paigaldatavad ja integreeritud seadmed, mis pannakse püsti, tuleb kindlustada ümberkukkumise vastu, nt kruvida seina külge või monteerida monoliitse tööpinna alla, ning kruvida naaberkappidega kokku.
- Seadme võib paigaldada puit- või plastikseinte vahele köögimööblisse.

Äravooluühendus

1. Nõutavad tööd ja toimingud leiata montaažijuhendist, vajadusel monteerida sifoon koos äravoolututsiga.
2. Ühendada äravooluvoolik kaasasolevate detailide abil sifooni äravoolututsiga.
Jälgige, et äravooluvoolikul ei oleks murdekohti, et voolik ei oleks kokku vajutatud ega kokku põimunud ning et äravoolus ei takistaks ükski kork heitvee äravoolamist!

Joogivee ühendus

1. Ühendada joogivee ühendus paigaldamisjuhendi alusel kaasasolevate osade abil veekraaniga.
Jälgige, et joogivee ühendusel ei oleks murdekohti, see ei oleks kokku surutud ega keerdus.
2. Seadme vahetamisel tuleb alati kasutada uut vee sisselaskevoolikut.

Veerõhk:

vähemalt 0,05 MPa (0,5 bar),
maksimaalselt 1 MPa (10 bar).
Suurema veesurve korral:
eellülitada survealandusventiil.

Sissevoolukogus:

minimaalselt 10 liitrit/minutis.

Veetemperatuur:

Külm vesi.

Sooja vee puhul:









Maksimaalne temperatuur on 60 °C

Sooja vee ühendus *

* sõltuvalt teie nõudepesumasina varustusvariandist



Nõudepesumasina võib ühendada külma või maksimaalselt kuni 60 °C sooja veega. Sooja veega ühendamist soovitatakse siis, kui see on energeetiliselt soodsasooja vee valmistamise süsteemi ühendus ja kasutada on sobiv paigaldus, nt tsirkulatsioonitoruga päikeseelektrisüsteem. See hoiab kokku energiat ja aega. Seadistusega „Soe vesi” saate oma seadme reguleerida optimaalselt sooja veega käitamisele. Soovitav veetemperatuur (sissevoolava vee temperatuur) on sealjuures vähemalt 40 °C ja maksimaalselt 60 °C. Sooja veega ühendamist ei soovitata siis, kui vesi tuleb elektriboilerist.

Seadistuse muutmiseks:

1. Lülitage SEES/VÄLJAS-lüliti  sisse.
2. Vajutage 3 sekundit infonuppu  , kuni esipaneelil  kuvatakse järgmine tekst:
lehitsemiseks < >
seadistamiseks - +
väljumiseks Setup 3 sek
3. Vajutage nuppu >  seni, kuni esipaneelil  kuvatakse Veeühendus.
4. Seadistage seadistusnuppudega - + .
5. Vajutage 3 sekundit infonuppu  .

Seadistusväärtus on seadmes salvestatud.

Ühendamine vooluvõrguga

- Seade ühendada ainult vahelduvvooluga vahemikus 220 V kuni 240 V ja 50 Hz või 60 Hz eeskirjadele vastavalt paigaldatud maandusjuhtmega varustatud pistikuga. Vajaliku kaitsme kohta vaata andmeplaadilt .
- Pistikupesaga peab olema seadme lähedal ja ka pärast paigaldamist vabalt ligipääsetav. Kui pistik ei ole paigaldamise ajal vabalt ligipääsetav, peab vastavate ohutuseeskirjade täitmiseks installeerimisel paigaldama kogu pingestuse väljalülitamiseks lahutusseadme, mille kontaktava on vähemalt 3 mm.
- Muudatusi ühenduses tohivad teha ainult spetsialistid.
- Võrguühenduskaabli pikendust tohib teha ainult klienditeeninduse nõusolekul.
- Rikkevoolu-kaitselüliti kasutamisel tohib rakendada ainult tüüpi märgiga . Vaid see tagab praegu kehtivate eeskirjade täitmise.
- Seade on varustatud veekaitsesüsteemiga. Pidage meeles, et see töötab ainult siis, kui seade on vooluvõrguga ühendatud.

Demontaaž

Pidage ka siin kinni töösammude järjekorrast.

1. Lahutage seade vooluvõrgust.
2. Keerata veekraan kinni.
3. Keerata lahti heitvee- ja joogivee ühendus.
4. Võtta lahti kinnituskruvid mööbli osade juures.
5. Demonteerige sokliiist, kui see on olemas.
6. Tõmmake seade välja, tõmmates voolikut ettevaatlikult järele.

Transportimine

Tühjendage nõudepesumasin ja kindlustage lahtised osad.

Seade tuleb tühjendada sellises järjekorras:

1. Avage veekraan.
2. Lülitage SEES/VÄLJAS-lüliti sisse.
3. Valige kõrgeima temperatuuriga programm.
Esipaneelile kuvatakse programmi eeldatav kestus.
4. Vajutage START-nuppu .
5. Vajutage umbes 4 minuti pärast START-nuppu seni kuni esipaneelile kuvatakse „Programm katkestati“/„Valmis 1 min pärast“. Programm kestab umbes 1 minuti. Esipaneelile kuvatakse „Valmis“.
6. Lülitage SEES/VÄLJAS-lüliti välja.
7. Sulgege veekraan, eemaldage sissevooluvoolik ja laske tühjaks joosta.

Märkus: Selleks et veejääke ei sattuks masina juhtsüsteemi ja ei rikutaks programmi kulgu, transportige seadet ainult püstasendis.

Külmakindlus

Kui seade seisab jäätumisohuga ruumis (nt suvilas), tuleb see täielikult veest tühjendada (vt transport).

Õigus teha muudatusi.

Lisaks ostulepingust tulenevatele garantiinõudmistele müüja vastu ja lisaks meie seadme garantiile hüvitame kulud järgmistel tingimustel:

1. Kui meie AquaStop süsteemi vea tõttu peaks tekkima veekahju, korvame me erakasutajate kahjud.
Veekaitse tagamiseks peab seade olema ühendatud vooluvõrguga.
2. See garantii kehtib kogu masina eluaja jooksul.
3. Garantiinõude eelduseks on, et seade koos AquaStopiga on vastavalt meie juhendile asjatundlikult paigaldatud ning ühendatud. See hõlmab ka asjatundlikult paigaldatud AquaStop pikendust (originaalvaruosa).
Meie garantii ei laiene defektsetele voolikutele või armatuuridele kuni AquaStop ühenduseni veekraani juures.
4. AquaStopiga seadmeid ei ole tavaliselt vaja töö ajal valvata ning hiljem veekraani sulgeda.
Veekraan tuleb sulgeda ainult siis, kui olete pikemat aega kodust ära, nt mitmenädalasel puhkusel.

Kõigi riikide kontaktandmed leiate kaasasolevast klienditeeninduste nimekirjast.

Robert Bosch Hausgeräte GmbH
Carl-Wery-Straße 34
81739 München
Germany
www.bosch-home.com



9001398299
(9809) 642 MH