

SIEMENS

Máquina de lavar loiça

SN.../SX...

pt Instruções de serviço



Register your product on My Siemens and discover exclusive services and offers.

siemens-home.bsh-group.com/welcome

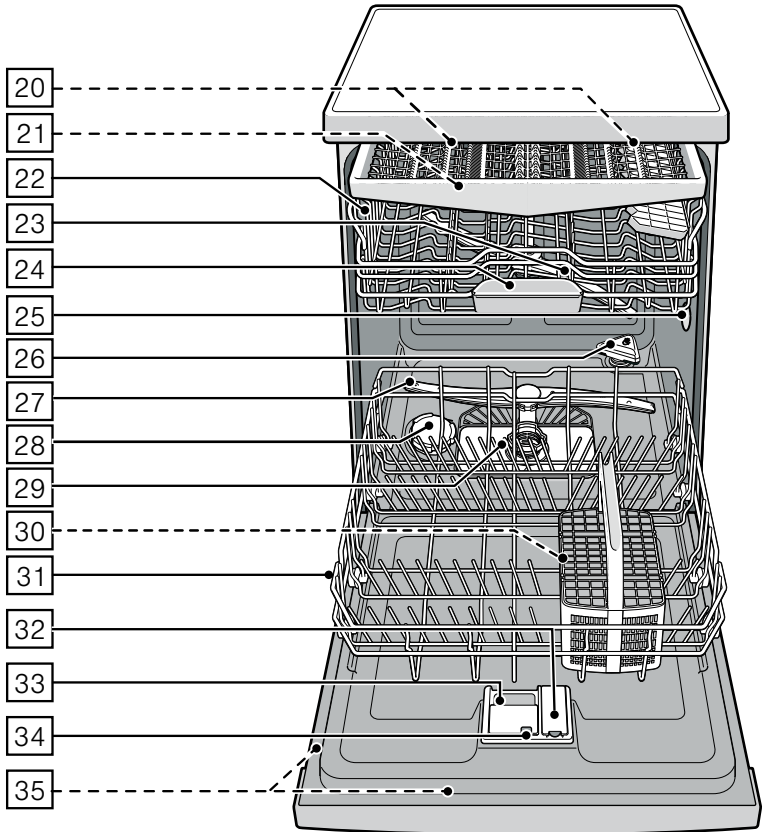
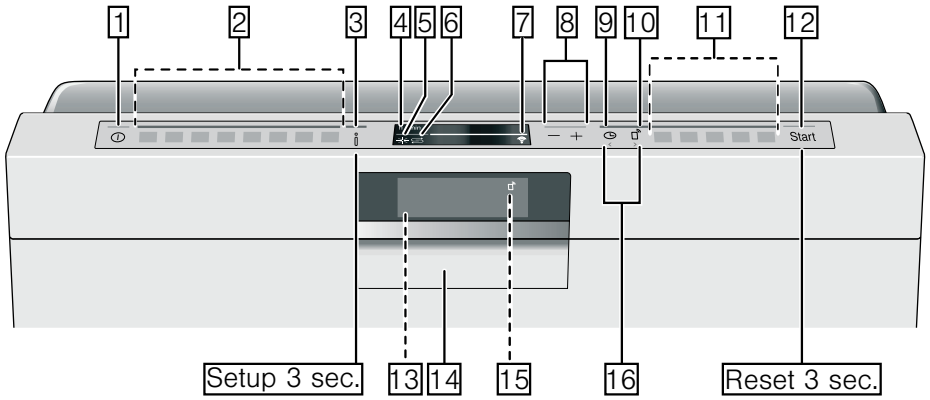

The future moving in.

Siemens Home Appliances



Índice

	Utilização de acordo com o fim a que se destina	5
	Instruções de segurança	5
	Antes de colocar o aparelho em funcionamento	6
	No fornecimento	6
	Na instalação	6
	No funcionamento diário	8
	Em caso de danos	8
	Na reciclagem	8
	Bloqueio da porta	10
	Proteção do meio ambiente	11
	Embalagem	11
	Aparelhos usados	11
	Conhecer o aparelho	12
	Abertura automática da porta	12
	Painel de comandos	12
	Espaço interior da máquina	12
	Tecla de informação	13
	Acertar hora	13
	Primeira colocação em serviço	14
	Configurações	15
	Home Connect	18
	Configurar a aplicação	18
	Configurar o Home Connect	18
	Wi-Fi	18
	Início da sessão de rede	19
	Ligar à aplicação	19
	Tecla de início remoto	20
	Wi-Fi sem ligação ao servidor	
	Home Connect	21
	Configurar o gestor de energia	21
	Ativar o gestor de energia	22
	Desativar o gestor de energia	22
	Atualização de software	23
	Diagnóstico remoto	23
	Declaração de conformidade	24
	Sistema de descalcificação / Sal especial	24
	Tabela de dureza da água	24
	Regular a instalação de descalcificação da água	25
	Utilização de sal especial	25
	Detergente com componente de sal	26
	Desligar a descalcificação	26
	Abrilhantador	26
	Ajuste da quantidade de líquido secante	27
	Desligar a indicação de falta de abrillantador	28
	Loiça	28
	Não apropriadas	28
	Vidros e loiça danificados	28
	Arrumar	28
	Cesto superior	29
	Cesto inferior	29
	Cesto de talheres	30
	Gaveta de talheres	30
	Prateleira para talheres grandes	31
	Espigões rebatíveis	31
	Suporte para peças pequenas	32
	Prateleira para facas	32
	Cabeça de aspersão para tabuleiros	32
	Retirar	33
	Ajustar a altura do cesto	33
	Desmontar/montar a gaveta de talheres	34
	Desmontar/montar o cesto superior	35
	Desmontar/montar o cesto inferior	36
	Detergente	37
	Acréscimo de detergente	38
	Detergente combinado	38

 Tabela de programas	40
Seleção do programa	41
Indicações para os Institutos de Testes.	41
 Funções adicionais.	42
Economia de tempo (VarioSpeed Plus)	42
Meia carga.	42
Higiene Plus (HygienePlus)	42
Zona intensiva	42
Secagem Extra	42
Extra Brilho	42
Poupança de energia	42
 Utilizar o aparelho.	43
Dados do programa	43
Abrir a porta	43
Alterar configurações.	43
Aquasensor	44
Secagem Zeolith	44
Indicação da hora	45
Regulação do sensor	45
Secagem Extra	45
Prognóstico ecológico.	45
Auto Power Off	45
Emotion Light.	46
Visor dianteiro	46
Timelight	46
Infolight	46
Alterar o programa inicial	47
Volume do sinal.	47
Volume das teclas.	47
Protecção de crianças.	47
Saudação	47
Configurações de fábrica	47
Ligar o aparelho	47
Pré-selecção do tempo	48
Fim do programa.	48
Desligar o aparelho	48
Interromper o programa	48
Cancelar o programa.	49
Alteração do programa	49

 Limpeza e manutenção	49
Estado geral da máquina de lavar loiça.	49
Manutenção da máquina	50
Sal especial e abrilhantador.	51
Filtros	51
Braços aspersores	52

 Defeito: O que fazer?	52
Mensagem de anomalia.	53
Bomba de escoamento	53
Tabela de anomalias	54

 Assistência Técnica	65
--	-----------

 Instalar e ligar	65
Âmbito de fornecimento.	66
Instruções de segurança	66
Fornecimento	66
Dados Técnicos	66
Instalação.	67
Ligação ao esgoto	67
Ligação de água potável	67
Ligação à água quente	68
Ligação eléctrica	68
Desmontagem	69
Transporte	69
Protecção contra geada (Esvaziamento da lava louças).	69



Utilização de acordo com o fim a que se destina

- Este aparelho está preparado para utilização doméstica em casas particulares e para o ambiente doméstico.
- Utilizar a máquina de lavar loiça apenas para o serviço doméstico e apenas para o fim indicado, nomeadamente, a lavagem da loiça doméstica.
- Esta máquina de lavar loiça está concebida para uma utilização a uma altitude de, no máximo, 2500 m acima do nível do mar.



Instruções de segurança

Este aparelho pode ser usado por crianças com mais de 8 anos e por pessoas com limitações físicas, sensoriais ou mentais ou com pouca experiência ou conhecimentos, se estiverem sob vigilância de uma pessoa responsável pela sua segurança ou tiverem sido instruídas acerca da utilização segura do aparelho e tiverem compreendido os perigos decorrentes da sua utilização.

As crianças não devem brincar com o aparelho. As tarefas de limpeza e manutenção por parte do utilizador não devem ser efectuadas por crianças, a não ser que tenham mais de 8 anos e estejam sob vigilância.

As crianças menores de 8 anos devem manter-se afastadas do aparelho e do cabo de ligação.

Antes de colocar o aparelho em funcionamento

Deverá ler atentamente as instruções de serviço e de montagem! Delas constam informações importantes sobre instalação, utilização e manutenção do aparelho.

Guarde toda a documentação para posterior utilização ou para outro possuidor.

As instruções de serviço estão disponíveis para download gratuito na nossa página da Internet. O endereço de Internet correspondente pode ser consultado no verso destas instruções de serviço.

No fornecimento

1. Verificar de imediato, se a embalagem e a máquina de lavar loiça apresentam quaisquer danos. Não pôr a funcionar uma máquina danificada, deverá sim entrar em contacto com o fornecedor da mesma.
2. Reciclar o material da embalagem correctamente.
3. Não deixar que as crianças brinquem com a embalagem e respectivos componentes. Existe o perigo de asfixia devido ao cartão desdobrável e às películas.

Na instalação

- Certificar-se de que, após a instalação, não é possível aceder ao painel traseiro da máquina de lavar loiça (protecção contra eventual contacto com a superfície quente).
- Instale e conecte seu aparelho de acordo com as instruções de instalação e montagem.
- Antes da instalação, desconecte a lava louças da fonte de alimentação elétrica.
- Certifique-se de que o sistema fio terra da alimentação elétrica doméstica foi instalado correctamente.
- As condições da ligação eléctrica têm que estar em conformidade com os dados da chapa de características [\[35\]](#) da máquina de lavar loiça.
- Se o cabo de alimentação do aparelho estiver danificado, deve ser substituído por um cabo de alimentação específico. Para evitar lesões, o cabo eléctrico somente deve ser adquirido junto ao serviço de atendimento ao cliente.

- Se a lava louças for embutida numa unidade com lados altos, a unidade deve ser fixada de forma adequada.
- Se a máquina de lavar loiça for montada por baixo ou por cima de outros electrodomésticos, deve-se seguir as instruções de montagem dos respectivos aparelhos relativas à montagem combinada com uma máquina de lavar loiça.
- Além disso, respeite as instruções de montagem da máquina de lavar loiça para assegurar o funcionamento seguro de todos os aparelhos.
- Se não existirem informações ou se as instruções de montagem não contiverem indicações correspondentes, deve contactar o fabricante dos aparelhos para se assegurar de que a máquina de lavar loiça pode ser montada por cima ou por baixo do aparelho.
- Caso consiga obter informações do fabricante, não pode montar a máquina de lavar loiça por cima ou por baixo desse aparelho.
- Se instalar um micro-ondas por cima da máquina de lavar loiça, ele pode danificar-se.
- A montagem de aparelhos de embutir sob bancada ou de aparelhos integráveis só deve ser feita sob bancadas contínuas, que estejam aparafusadas aos móveis vizinhos, para garantir a estabilidade.
- O aparelho não deve ser instalado próximo de fontes de calor (Aquecedores, acumuladores de calor, fogões ou outros aparelhos que produzam calor) e também não deve ser montado por baixo de uma placa de cozinha.
- Tenha em atenção que o isolamento do cabo elétrico da máquina de lavar loiça pode derreter, caso esteja em contacto com componentes do aparelho quentes ou com fontes de calor, como, por exemplo, o sistema de aquecimento ou de águas quentes. Não permita, em caso algum, que o cabo elétrico da máquina de lavar loiça entre em contacto com fontes de calor ou com componentes do aparelho quentes.

- Depois de instalar o aparelho, certifique-se de que o plugue é facilmente acessível.
→ "*Ligação eléctrica*" na página 68
- Em alguns modelos: A caixa de plástico na ligação da água contém uma válvula eléctrica, na mangueira de admissão de água encontram-se os cabos de ligação. Não corte a mangueira de admissão. Não mergulhe a carcaça de plástico em água.

No funcionamento diário

Respeite as instruções de segurança e as instruções de utilização nas embalagens de detergentes e abrillantadores.

Certifique-se de que as indicações de segurança são respeitadas mesmo que opere o aparelho através da aplicação Home Connect e que, nesse momento, não esteja visível. Observe também as indicações na aplicação.

Em caso de danos

- Reparos e intervenções no aparelho só devem ser efetuadas por técnicos credenciados. Neste caso, o aparelho deve ser desligado da corrente eléctrica. Retirar a ficha da tomada ou desligar o disjuntor. Fechar a torneira.
- Não é permitido utilizar o aparelho em caso de danos, especialmente no painel de comandos (fissuras, buracos, botões estragados) ou no funcionamento da porta. Retirar a ficha da tomada ou desligar o disjuntor. Fechar a torneira de água, contactar o serviço de assistência técnica.

Na reciclagem

1. Inutilizar, de imediato, os aparelhos fora de uso, para se evitarem acidentes posteriores.
2. Providenciar uma reciclagem correta do aparelho.

⚠ Aviso**Perigo de ferimentos!**

- A máquina de lavar loiça deve estar aberta só por pouco tempo, para colocar e retirar a loiça, a fim de se evitarem danos como por ex. devido a tropeção.
- Facas e outros utensílios com pontas afiadas devem ser arrumados no cesto para talheres* [30], com as pontas para baixo ou na prateleira para facas* ou gaveta de talheres* [21] em posição horizontal.
- Não se sente nem se ponha em cima da porta aberta.
- No caso de máquinas Solo, certifique-se de que os cestos não estão sobrecarregados. O aparelho pode tombar.
- Se o aparelho não estiver instalado em um nicho e o painel lateral for acessível, a área da dobradiça da porta deverá ficar protegida do lado por razões de segurança (risco de ferimento). As tampas podem ser adquiridas como acessórios opcionais junto ao serviço técnico autorizado ou em lojas especializadas.

* Dependendo da variante de equipamento da sua máquina de lavar loiça

⚠ Aviso**Perigo devido a explosão!**

Não coloque diluentes na cuba. Existe perigo de explosão.

⚠ Aviso**Perigo de queimaduras!**

Durante a evolução do programa, a porta só deve ser aberta com cuidado. Existe o perigo de a água quente saltar para fora do aparelho.

⚠ Aviso**Perigo para crianças!**

- Se disponível, utilize sempre a protecção para crianças.
- Não deixe as crianças brincar com o aparelho ou iniciar seu funcionamento.
- Mantenha o detergente e o líquido secante fora do alcance de crianças. Esses produtos podem causar queimaduras químicas na boca, garganta e olhos, ou asfixia.
- Mantenha as crianças afastadas da lava louças quando estiver aberta. Podem existir pequenas peças na máquina de lavar loiça passíveis de serem engolidas por crianças. Além disso, a água que se encontra no interior da máquina não é potável, podendo conter restos de detergente.

- Ter cuidado para que as crianças não toquem no compartimento para as pastilhas [24]. Seus pequenos dedos poderiam ficar presos nas fendas.
- Caso o aparelho esteja montado sobre um armário, ao abrir e fechar a porta, certifique-se de que nenhuma criança fica presa ou entalada entre a porta do aparelho e a porta do armário situada por baixo.
- As crianças podem fechar-se dentro do aparelho (perigo de asfixia) ou ficar sujeitas a outras situações de perigo. Por isso, no caso de aparelhos inutilizados: Retirar a ficha da tomada, cortar e eliminar o cabo eléctrico. Destruir o fecho da porta de maneira que esta já não possa ser fechada.

Protecção de crianças (Bloqueio da porta) *

A protecção de crianças (bloqueio da porta) protege as crianças de possíveis perigos decorrentes da máquina de lavar loiça.

⚠ Aviso

Perigo de asfixia!

Crianças podem fechar-se dentro da máquina de lavar loiça e asfixiar. Fechar sempre a porta do aparelho completamente ao abandonar a máquina de lavar loiça.

É assim que activa a protecção de crianças (bloqueio da porta):

1. Puxar para si a lingueta da protecção de crianças (1).
 2. Fechar a porta (2).
- A protecção para crianças está activada.

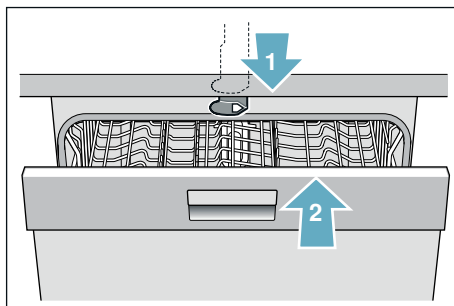

Assim abre a porta com a protecção de crianças activada (bloqueio da porta):

1. Pressionar a lingueta da protecção de crianças para a direita (1).
2. Abra a porta (2).

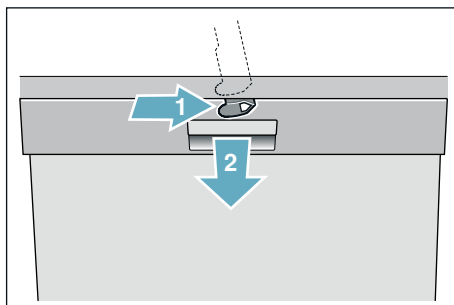

É assim que desactiva a protecção de crianças (bloqueio da porta):

1. Pressionar a lingueta da protecção de crianças para a direita (1).
2. Deslocar a lingueta da protecção de crianças para trás (2).

O fecho de segurança para crianças está desativado.

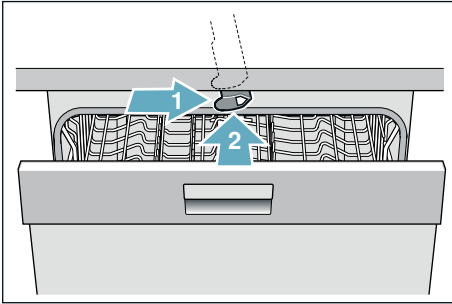

* Dependendo da variante de equipamento da sua máquina de lavar loiça



Proteção do meio ambiente

A embalagem dos aparelhos novos e os próprios aparelhos velhos contêm matérias primas valiosas e materiais recicláveis.

Separe as partes individuais de acordo com o tipo antes de descartar.

Informe-se sobre os meios de eliminação actuais junto do seu vendedor especializado ou da administração local ou municipal.

Embalagem

Todas as peças de material sintético do aparelho estão assinaladas com abreviaturas segundo normas internacionais (por ex. «PS» Poliestirol). Assim, quando da reciclagem do aparelho é possível uma separação por tipos de lixos de material sintético.

Deverá respeitar as instruções de segurança em «No fornecimento» → *Página 6.*

Aparelhos usados

Siga as instruções de segurança em «Na reciclagem» → *Página 8.*



Este aparelho está identificado de acordo com a Diretiva Europeia 2012/19/UE relativa aos resíduos de equipamentos elétricos e eletrónicos (waste electrical and electronic equipment - WEEE). A diretiva prevê as condições para recolha e valorização de aparelhos usados, a vigorar em toda a UE.

Conhecer o aparelho

As ilustrações do painel de comando e do interior do aparelho encontram-se à frente, na capa. No texto far-se-á referência às diversas posições.

Abertura automática da porta

Para permitir uma abertura sem pega, o aparelho está equipado com uma abertura automática da porta. Pressione a porta na parte superior central e a porta do aparelho abre-se sozinha.

Painel de comandos

- 1 Interruptor de ligar/desligar
- 2 Teclas de programas **
- 3 Tecla de informação  Setup 3 sec.
- 4 Janela de indicações superior
- 5 Indicação para adicionar brilhantador
- 6 Indicação de falta de sal
- 7 Indicação de WLAN
- 8 Teclas de regulação
- 9 Pré-selecção do tempo
- 10 Tecla de início remoto
- 11 Funções adicionais/teclas de programas **
- 12 Tecla START
- 13 Visor dianteiro *
- 14 Abridor da porta
- 15 Indicação de início remoto *
- 16 Tecla < >

* Dependendo da variante de equipamento da sua máquina de lavar loiça

** O número dependendo da variante de equipamento da sua máquina de lavar loiça



Espaço interior da máquina

- 20 Iluminação interior *
- 21 Gaveta de talheres *
- 22 Cesto superior
- 23 Braço aspersor superior
- 24 Compartimento para as pastilhas
- 25 Abertura de aspiração
- 26 Abertura de exaustão (Recipiente Zeolith)
- 27 Braço aspersor inferior
- 28 Depósito para sal especial
- 29 Filtros
- 30 Cesto de talheres *
- 31 Cesto inferior
- 32 Depósito para o abrilhantador
- 33 Câmara para detergente
- 34 Fecho da câmara para detergente
- 35 Placa de características

* Dependendo da variante de equipamento da sua máquina de lavar loiça

Tecla de informação Setup 3 sec.



Com a tecla de informação  Setup 3 sec. pode consultar informações adicionais sobre o programa.

1. Prima a tecla de informação  Setup 3 sec. [3].
2. Premir a tecla do programa. Informações sobre o programa seleccionado são exibidas na janela de indicações superior [4].
3. Para sair, premir a tecla de informação  Setup 3 sec. [3].

Acertar hora

Na primeira colocação em serviço a hora começa em 12:00 horas.

A hora é acertada do seguinte modo:

1. Abra a porta.
2. Ligar o interruptor de LIG./DESL. [1].
3. Premir a tecla de informação  Setup 3 sec. [3] durante 3 segundos até aparecer o seguinte texto na janela de indicações superior [4]:
Folhear com < >
Regular com - +
Sair com Setup 3 sec.
4. Premir a tecla > [16] as vezes necessárias até a janela de indicações superior [4] exibir Acertar hora.
5. Efectuar a configuração com as teclas de regulação + - [8]. Ao premir prolongadamente as teclas de regulação + - [8], os valores de regulação mudam em intervalos de 10 minutos.
6. Prima a tecla de informação  Setup 3 sec. [3] durante 3 segundos.

O valor regulado fica guardado em memória no aparelho.

Conselho: Se o aparelho tiver estado sem corrente durante um período maior de tempo, a hora começa em 12:00 horas. Acerte a hora.

Primeira colocação em serviço

Ao ligar a máquina de lavar loiça pela primeira vez, acede diretamente às configurações da primeira colocação em serviço.

Conselho: Caso selecione o Home Connect na primeira colocação em serviço, proceda às restantes configurações com a aplicação da sua máquina de lavar loiça.

Para o efeito, observe a documentação fornecida do Home Connect.

Caso opte pela seleção manual, na janela de indicações superior  é exibido o seguinte texto:





Folhear com < >

Regular com - +

Sair com Config.3 seg.

Na tabela abaixo são apresentadas as configurações necessárias para a primeira colocação em serviço.

Para alterar a configuração:

1. Premir a tecla **>**  as vezes necessárias até ser exibida a configuração desejada. Alterar a configuração com as teclas de configuração **+ -** .
2. Premir a tecla de informação   durante 3 segundos.

O valor de ajuste está memorizado no aparelho.









Configurações da primeira colocação em serviço	Configurações de fábrica	Texto informativo; ao premir a tecla de informação 
Idioma/Language	Deutsch	Seleção do idioma.
Home Connect	Manual/Home Connect	Manual/Home Connect.
Formato da hora	24 h	12 h ou 24 h.
Acertar hora	12:00	Acertar a hora atual.
Dureza da água	°dH 13 - 16 média	Ajuste ao grau de dureza da água local. Utilizando pastilhas multi,, selecionar a fase 0 - 6.
Adição de abrillantador	Fase 5	A quantidade de abrillantador afeta a secagem. Utilizando pastilhas multi, selecionar a fase 0.
Ligação da água *	Água fria	É possível ligar à água quente (40-60°C) ou água fria (<40°C).

* Dependendo da variante de equipamento da sua máquina de lavar loiça

Configurações

Para maior conforto, algumas configurações da máquina de lavar loiça vêm pré-configuradas. Mas também pode mudar esta configuração de fábrica.

Para alterar a configuração:

1. Abrir a porta.
2. Ligar o interruptor de **LIG./DESL.** .
3. Premir a tecla de informação  **8**  durante 3 segundos até aparecer o seguinte texto na janela de indicações superior  **4**
Folhear com < >
Regular com -+
A mensagem **Sair com Setup 3 sec.** é exibida.
4. Premir a tecla **>**  **16** as vezes necessárias até ser exibida a configuração desejada.
As teclas de configuração **+-**  **8** permitem-lhe efetuar a configuração.
5. Premir a tecla de informação  **8**  durante 3 segundos.

O valor de ajuste está memorizado no aparelho.

Tem a possibilidade de voltar a repor todas as configurações de fábrica originais, anulando todas as alterações efetuadas.

Conselho: Se as configurações de fábrica da sua máquina de lavar loiça forem repostas, acede novamente às configurações da primeira colocação em serviço.

Regulação base	Configurações de fábrica	Texto informativo; ao premir a tecla de informação 
Acertar hora	12:00	Acertar a hora atual.
Formato da hora	24 h	12 h ou 24 h.
Indicação da hora	Hora	Fim do programa apresentado com a indicação "Termina em" ou "Termina às".
Idioma/Language	Deutsch	Seleção do idioma.
Dureza da água	°dH 13 - 16 média	Regulação da dureza da água. Utilizando pastilhas multi, selecionar a fase mais baixa.
* Dependendo da variante de equipamento da sua máquina de lavar loiça		

Regulação base	Configurações de fábrica	Texto informativo; ao premir a tecla de informação 
Adição de abrilhantador	Fase 5	A quantidade de abrilhantador afeta a secagem. Utilizando pastilhas multi, selecionar a fase 0.
Regulação do sensor	Padrão	Ajuste da deteção de sujidade para um resultado ideal da lavagem.
Secagem Extra	Desligado	Secagem melhorada para copos e peças de plástico.
Ligação da água *	Água fria	É possível ligar à água quente (40-60°C) ou água fria (<40°C).
Prognóstico ecológico	Desligado	Apresentação do consumo de água e de energia.
Auto Power Off	Após 1 minuto	Desligamento automático do aparelho após o término do programa de lavagem.
Emotion Light	Ligado	Iluminação interior do aparelho.
Emotion Light 1	Nível 4	Regulação da luminosidade da luz interior.
Emotion Light 2	Depende da variante de equipamento da sua máquina de lavar loiça	Regulação de cor da luz interior.
Emotion Light 3	Ligado	Sinalização ótica de anomalias.
Visor dianteiro *	Ligado	A indicação no visor frontal pode ser ativada.
Timelight *	Ligado	Durante a execução do programa são projetadas informações de estado no chão.
Infolight *	Ligado	Para indicar que uma lavagem está em curso, é projetada luz.
Programa inicial	Eco 50°	Ao ligar, aparece o último programa selecionado.
Volume do sinal *	Nível 2	Volume do sinal no final do programa.
Volume das teclas	Nível 2	Volume ao utilizar as teclas.
Protecção de crianças *	Desligado	A protecção de crianças ativada dificulta a abertura da porta.
Wi-Fi	Lig/Deslig.	Ligar/desligar a ligação de rede sem fios.
Iniciar sessão na rede	Manual/Automático	Verificar a função WPS no router. Nenhuma função WPS: manual Função WPS: automática

* Dependendo da variante de equipamento da sua máquina de lavar loiça

Regulação base	Configurações de fábrica	Texto informativo; ao premir a tecla de informação 
Ligar à aplicação	Iniciar com +	Ligar aparelho doméstico ao dispositivo terminal móvel.
Gestor de energia *	Ligar com +	Ligar aparelho doméstico com o gestor de energia do sistema doméstico.
Secagem Eco *	Ligado	Abertura automática das portas no final do programa.
Saudação	Ligado	É possível desativar o logótipo da marca ao ligar o aparelho.
Configurações de fábrica	Repor	Repor as configurações de fábrica.

* Dependendo da variante de equipamento da sua máquina de lavar loiça

Conselhos

- A opção de menu "Início de sessão na rede" só fica disponível se o Wi-Fi tiver sido ligado.
- A opção de menu "Ligar à aplicação" só fica disponível se tiver sido estabelecida uma ligação à rede doméstica.
- A opção de menu "Gestor de energia" * só fica disponível se tiver sido estabelecida uma ligação à rede doméstica e o aparelho tiver sido ligado à aplicação.

Home Connect

A disponibilidade da função Home Connect depende da disponibilidade dos serviços Home Connect no seu país. Os serviços Home Connect não se encontram disponíveis em todos os países. Para mais informações sobre este tema, visite www.home-connect.com.

Esta máquina de lavar loiça pode ser utilizada através de uma ligação Wi-Fi e comandada à distância através de um aparelho móvel.

Conselho: Wi-Fi é uma marca registada da Wi-Fi Alliance.

Caso não ligue a sua máquina de lavar loiça à rede doméstica, pode continuar a operá-la manualmente com as teclas disponíveis.

Configurar a aplicação







Para operar o aparelho através do Home Connect, é necessário que a aplicação Home Connect esteja instalada no seu aparelho móvel.

Para o efeito, observe a documentação fornecida do Home Connect.

Para efetuar as configurações, siga os passos predefinidos pela aplicação.

Configurar o Home Connect

Pode configurar a sua máquina de lavar loiça com a tecla de início remoto  [10] ou proceder do seguinte modo:

1. Abrir a porta.
2. Ligar o interruptor de LIG./DESL.  [1].
3. Premir a tecla de informação  [3] durante 3 segundos até aparecer o seguinte texto na janela de indicações superior  [4]:
Folhear com < >
Regular com + -
Sair com Config.3 seg.
4. Premir a tecla >  [16] as vezes necessárias até a janela de indicações superior  [4] exibir a configuração desejada.
5. Configurar com as teclas de configuração + -  [8].
6. Premir a tecla de informação  [3] durante 3 segundos.

O valor de ajuste está memorizado no aparelho.

Wi-Fi

No menu “Wi-Fi”, a opção “Ligado” permite-lhe ativar a ligação à rede sem fios, enquanto a opção “Desligado” permite desativá-la.



Conselhos

- Caso tenha selecionado a configuração de Wi-Fi “Desligado”, as opções “Início de sessão na rede” e “Ligar à aplicação” não estão disponíveis.
- O controlo remoto do aparelho exige uma ligação estável à rede sem fios.

Início da sessão de rede

A opção de menu “Início de sessão na rede” só fica disponível se o Wi-Fi tiver sido ativado.

No menu “Início de sessão na rede”, pode seleccionar entre “Autom./WPS” e “Manual” para estabelecer uma ligação entre a máquina de lavar loiça e a sua rede doméstica.

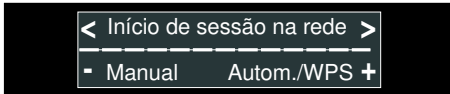

Automática: A ligação à sua rede doméstica é estabelecida através da função WPS do seu router.

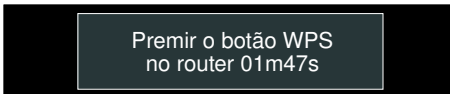

Manual: Ligue o seu dispositivo móvel à rede Home Connect. Neste caso, as configurações de rede são introduzidas manualmente com o auxílio da aplicação Home Connect, de modo a estabelecer uma ligação à sua rede doméstica.

Após estabelecer a ligação com sucesso, na janela de indicações superior [4] é exibido o seguinte texto.

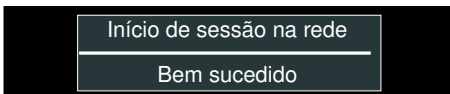

Para tal, observe a documentação fornecida do Home Connect.

Ligar à aplicação

A opção de menu “Ligar à aplicação” só fica disponível se tiver sido estabelecida uma ligação à rede doméstica.

A configuração “Ligar à aplicação” estabelece a ligação entre a máquina de lavar loiça, a aplicação e a conta de utilizador.

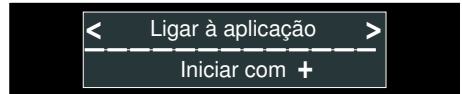

Após estabelecer a ligação com sucesso, na janela de indicações superior [4] é exibido o seguinte texto.

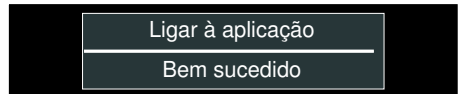

Para tal, observe a documentação fornecida do Home Connect.



Nota sobre a proteção de dados:



Com a primeira ligação da sua máquina de lavar loiça Home Connect a uma rede WLAN ligada à Internet, a sua máquina transmite as seguintes categorias de dados ao servidor Home Connect (primeiro registo):

- Identificação inequívoca do aparelho (constituída pelos códigos do aparelho, bem como pelo endereço MAC do módulo de comunicação Wi-Fi instalado).
- Certificado de segurança do módulo de comunicação Wi-Fi (para proteção técnica da informação da ligação).
- A versão atual de software e hardware da sua máquina de lavar loiça.
- Estado de uma eventual reposição anterior para as configurações de fábrica.

Este primeiro registo prepara a utilização das funcionalidades Home Connect e só será aplicado no momento em que pretenda utilizar, pela primeira vez, estas funcionalidades. Tenha em atenção que só é possível utilizar as funcionalidades Home Connect em conjunto com a aplicação Home Connect. É possível aceder às informações sobre a proteção de dados na aplicação Home Connect.







Tecla de início remoto

Se a máquina de lavar loiça estiver ligada à rede doméstica, ative o controlo remoto da máquina com a tecla de início remoto  .

Caso a máquina de lavar loiça ainda não tenha uma sessão iniciada no Home Connect, aceda às configurações do Home Connect premindo a tecla de início remoto  .

Para o efeito, observe a documentação fornecida do Home Connect.

Conselhos

- Assim que o início de sessão está concluído, a tecla de início remoto   apaga-se.
- Premir a tecla de início remoto   para ativar o controlo remoto.
- Caso tenha cancelado o Assistente do Home Connect ao iniciar, prima novamente a tecla de início remoto  .
- Se a ligação ao router for interrompida, a indicação de WLAN  pisca no visor.
- O controlo remoto é desativado com a abertura da porta.

Wi-Fi sem ligação ao servidor Home Connect

Utilize a aplicação Home Connect para desativar a ligação ao servidor Home Connect.

Nesse caso, o aparelho fica ligado ao seu equipamento terminal móvel, sem que exista uma ligação ao servidor Home Connect.





Conselho: Se não tiver desativado a ligação ao servidor Home Connect, verifique a sua ligação à Internet.





Configurar o gestor de energia

Com o gestor de energia , a sua máquina de lavar loiça é iniciada automaticamente no momento mais favorável de fornecimento de eletricidade da sua fonte de energia alternativa (p. ex. instalação fotovoltaica), durante um período de tempo definido por si.

Se o gestor de energia  não conseguir iniciar a máquina de lavar loiça remotamente (p. ex. fornecimento insuficiente de eletricidade), ele irá iniciar a máquina no momento mais tarde possível com o fornecimento de eletricidade convencional.

O gestor de energia é configurado do seguinte modo:

1. Abrir a porta.
2. Ligar o interruptor de LIG./DESL. .
3. Premir a tecla de informação   durante 3 segundos até aparecer o seguinte texto na janela de indicações superior :

Folhear com < >
Regular com - +
Sair com Config. 3 seg.
4. Premir a tecla >   as vezes necessárias até a janela de indicações superior  exibir a configuração desejada.
5. Configurar com as teclas de configuração + - .
6. Nos 2 minutos seguintes, ligue a sua máquina de lavar loiça ao gestor de energia do sistema doméstico, ativando para o efeito a ligação no gestor de energia do seu sistema doméstico (observe o manual de instruções do fabricante do seu gestor de energia).



Se a ligação da máquina de lavar loiça com o gestor de energia do seu sistema doméstico for estabelecida com sucesso, é exibida uma informação na janela de indicações superior . Se o pedido de ligação do gestor de energia falhar, repita o passo 6.

Conselho: A opção de menu "Gestor de energia" só fica disponível se tiver sido estabelecida uma ligação à rede doméstica e o aparelho tiver sido ligado à aplicação.

Para mais informações e requisitos de sistema relativos à utilização do gestor de energia, visite

www.home-connect.com.



Ativar o gestor de energia

Para iniciar o gestor de energia , tem de ativar a tecla de arranque remoto  [10] e configurar a pré-seleção do tempo [9].



Depois de ter ativado a tecla de arranque remoto  [10], pode fazer a pré-seleção do tempo [9] através da aplicação Home Connect.

Também pode ativar manualmente o gestor de energia  através das teclas na máquina de lavar loiça.

O gestor de energia é ativado na máquina de lavar loiça do seguinte modo:

1. Abrir a porta.
2. Ligar o interruptor de LIG./DESL. [1].
3. Selecionar o programa [2].
4. Premir a tecla de pré-seleção do tempo [9].
5. Premir as teclas de configuração + - [8] as vezes necessárias, até que o tempo indicado corresponda ao pretendido.
6. Premir a tecla START [12], a pré-seleção do tempo está ativada.
7. Ative a tecla de arranque remoto  [10].
8. Se a ativação for realizada com sucesso, é exibido "Flex Start" do lado esquerdo da janela de indicações superior [4].
O gestor de energia  tem agora acesso à máquina de lavar loiça e pode iniciá-la durante o período de tempo definido.



Conselho:

- Assim que o gestor de energia  iniciar o programa mais cedo, a indicação do tempo "Termina em"/"Termina às" é atualizada.
- Para ativar o gestor de energia , tem de o ter configurado previamente.

Desativar o gestor de energia

A opção de menu "Interromper com +" fica disponível quando a máquina de lavar loiça está ligada ao gestor de energia do sistema doméstico.

O gestor de energia é desativado do seguinte modo:

1. Abrir a porta.
2. Ligar o interruptor de LIG./DESL. [1].
3. Premir a tecla de informação  [3] durante 3 segundos até aparecer o seguinte texto na janela de indicações superior [4]:
Folhear com < >
Regular com - +
Sair com Config. 3 seg.
4. Premir a tecla > [16] as vezes necessárias até a janela de indicações superior [4] exibir a configuração desejada.
5. Configurar com as teclas de configuração + - [8].
6. Premir a tecla de informação  [3] durante 3 segundos.

O gestor de energia fica desativado após este procedimento. Agora pode ser ligado um novo gestor de energia.

Atualização de software *

Com a função "Atualização de software" pode atualizar o software da sua máquina de lavar loiça (por exemplo otimização, eliminação de erros, atualizações relevantes do ponto de vista da segurança). Para isso, tem de estar registado como utilizador do Home Connect, ter a aplicação instalada no seu dispositivo móvel e estar ligado ao servidor Home Connect.

Assim que estiver disponível uma atualização de software, será informado através da aplicação Home Connect e poderá iniciar o download da atualização de software através da aplicação. Após realizar o download com sucesso, no display é apresentado o seguinte texto: "Instalar a atualização de software?".

Pode iniciar a instalação na sua máquina de lavar loiça com a tecla de regulação +  ou executá-la mais tarde. Se estiver na sua rede local, também pode iniciar a instalação através da aplicação Home Connect.

Após realizar a instalação com sucesso, no display é apresentado o seguinte texto: "A atualização de software foi instalada com êxito".

Conselhos



- Pode continuar a operar a sua máquina de lavar loiça durante o download da atualização de software.
- Durante a instalação não pode operar a sua máquina de lavar loiça.
- A instalação pode demorar alguns minutos. No processo piscam algumas teclas.
- Dependendo das definições pessoais da aplicação, uma atualização do software também pode ser descarregada automaticamente.
- Caso haja uma atualização de segurança relevante é recomendado que efetue a instalação o mais rápido possível.

* Dependendo da variante de equipamento da sua máquina de lavar loiça

Diagnóstico remoto

Com o auxílio do diagnóstico remoto , a Assistência Técnica pode aceder ao seu aparelho, caso entre em contacto com os serviços de assistência.

Conselhos

- O acesso da Assistência Técnica tem de ser confirmado por si diretamente no aparelho.
- É possível desligar o diagnóstico remoto  com o interruptor de LIG./DESLIG.  ou desativar o acesso da Assistência Técnica na aplicação Home Connect.

Declaração de conformidade

A BSH Hausgeräte GmbH declara, por este meio, que o aparelho com funcionalidade Home Connect está em conformidade com os requisitos básicos e as restantes disposições relevantes da diretiva 2014/53/UE.

Poderá encontrar uma declaração de conformidade RED detalhada na Internet, em

www.siemens-home.bsh-group.com, nos documentos adicionais, na página do produto relativa ao seu aparelho.

Banda de 2,4 GHz: 100 mW máx.

Banda de 5 GHz: 100 mW máx.

	BE	BG	CZ	DK	DE	EE	IE	EL
	ES	FR	HR	IT	CY	LV	LT	LU
	HU	MT	NL	AT	PL	PT	RO	SI
	SK	FI	SE	UK	NO	CH	TR	

WLAN (Wi-Fi) de 5 GHz: apenas para utilização no interior

Sistema de descalcificação / Sal especial

Para que os resultados de lavagem sejam bons, a máquina de lavar loiça necessita de água macia (portanto, não calcária), caso contrário, resíduos de calcário depositam-se na louça e recipientes interiores. A água da torneira com dureza superior a 1,2 mmol/l tem que ser descalcificada. Isto é possível, utilizando sal especial (sal de regeneração) no sistema de descalcificação da máquina de lavar loiça. A regulação e a quantidade de sal necessária depende do grau de dureza da água canalizada (ver tabela de dureza da água abaixo).

Tabela de dureza da água

Dureza da água °dH	Grau de dureza	mmol/l	Valor ajustado na máquina
0 - 6	macia	0 - 1,1	0 - 6
7 - 8	macia	1,2 - 1,4	7 - 8
9 - 10	meio agarrados	1,5 - 1,8	9 - 10
11 - 12	meio agarrados	1,9 - 2,1	11 - 12
13 - 16	meio agarrados	2,2 - 2,9	13 - 16
17 - 21	dura	3,0 - 3,7	17 - 21
22 - 30	dura	3,8 - 5,4	22 - 30
31 - 50	dura	5,5 - 8,9	31 - 50

Regular a instalação de descalcificação da água

A dose de sal a adicionar é regulável entre **0** e **50°**dH. No caso do valor de ajuste **0-6**, não é necessário adicionar sal.

O sistema de descalcificação pode ser regulado do seguinte modo:

1. Consultar o grau de dureza da água canalizada junto da companhia local das águas.
2. Consultar a fase necessária na tabela de dureza da água.
3. Abra a porta.
4. Ligar o interruptor de LIG./DESL. 1.
5. Premir a tecla de informação **i** 3 durante 3 segundos até aparecer o seguinte texto na janela de indicações superior 4:
Folhear com < >
Regular com - +
Sair com Setup 3 sec.
6. Premir a tecla >16 as vezes necessárias até aparecer Dureza da água na janela de indicações superior 4.
7. Efectuar a configuração com as teclas de regulação + -8.
8. Prima a tecla de informação **i** 3 durante 3 segundos.

O valor regulado fica guardado em memória no aparelho.

Utilização de sal especial

Assim que a indicação de falta de sal 6 se acender no painel de comandos ou tal for requerido no visor dianteiro * 13, deve-se adicionar sal especial. A adição de sal deve ser feita imediatamente antes de ligar a máquina. Deste modo, a solução de sal entornada é imediatamente diluída e escoada.

Atenção!

Detergente destrói o sistema de descalcificação! Nunca deitar detergente no depósito para sal especial.

O sal especial é adicionado do seguinte modo:

1. Abrir a tampa roscada do depósito de sal 28.
2. Encher o depósito com água (apenas necessário na primeira colocação em serviço).
3. Deitar sal especial conforme ilustrado (**não sal de cozinha nem pastilhas**).
Neste caso, a água desloca-se e escorre para fora.

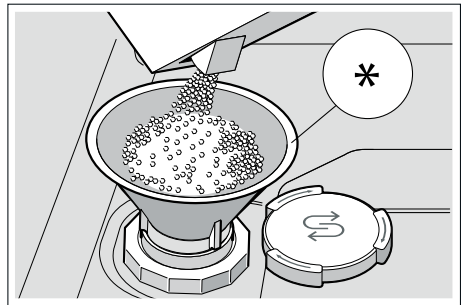

* Dependendo da variante de equipamento da sua máquina de lavar loiça

Utilização de detergentes com componente de sal

Caso sejam utilizados detergentes combinados com componente de sal, pode-se prescindir de sal especial, em geral, até uma dureza da água de 21° dH (37° fH, 26° Clarke, 3,7 mmol/l). No caso de durezas da água superiores a 21° dH, é necessário usar sal especial.

Desligar indicação de falta de sal / sistema de descalcificação

Caso sejam utilizados detergentes combinados com componente de sal e a indicação de falta de sal 6 no painel de comandos ou o texto na janela de indicações superior 4 (Sal suficiente para mais X lavagens) forem incómodos, é possível desligar as indicações.

Proceder conforme descrito no capítulo «Regulação do sistema de descalcificação» e posicionar o valor em **0-6**. Assim, ficam desligados o sistema de descalcificação e a indicação de falta de sal.



Abrilhantador

Assim que a indicação de falta de abrilhantador 5 se acender no painel de comandos ou tal for requerido no visor dianteiro * 13, deve-se adicionar abrilhantador. O líquido secante é necessário para obter utensílios livres de manchas e copos límpidos. Deverá utilizar apenas abrilhantador próprio para máquinas de lavar loiça de uso doméstico. Detergentes combinados com componente de abrilhantador só podem ser utilizados em caso de água com um grau de dureza até 21° dH (37° fH, 26° Clarke, 3,7 mmol/l). Em caso de água com grau de dureza superior a 21° dH, é também aqui necessária a utilização de abrilhantador.

* Dependendo da variante de equipamento da sua máquina de lavar loiça

O abrilhantador é adicionado do seguinte modo:

1. Abrir o depósito [32]; premir a lingueta da tampa (1) e levantar (2).

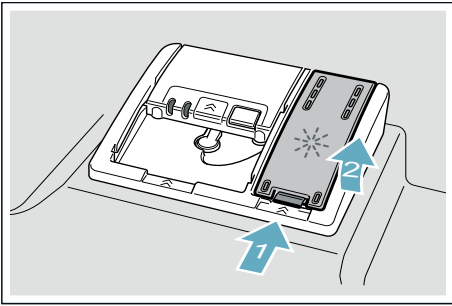

2. Deitar abrilhantador até à marca de máx.

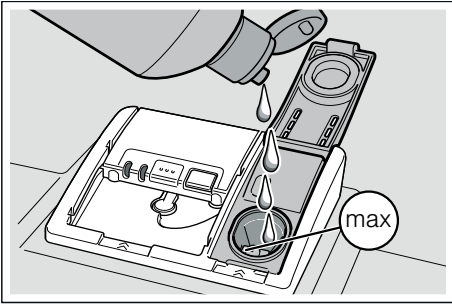

3. Fechar a tampa.
A tampa encaixa de forma audível.
4. Remover o abrilhantador entornado com um pano.
Isto impede a formação excessiva de espuma na próxima lavagem.

Ajuste da quantidade de líquido secante

A dose de abrilhantador é ajustável entre **0** e **6**. Posicionar a dosagem de adição de abrilhantador em **5**, para obter um melhor resultado de secagem. Só deverá alterar a dose de abrilhantador, se a loiça apresentar riscos ou manchas de água. Regule uma fase mais baixa para evitar riscos. Regule uma fase mais alta para evitar manchas de água.

A quantidade de abrilhantador pode ser regulada do seguinte modo:

1. Abra a porta.
2. Ligar o interruptor de **LIG./DESL.** [1].
3. Premir a tecla de informação **i** Setup 3 sec. [3] durante 3 segundos até aparecer o seguinte texto na janela de indicações superior [4]:
Folhear com < >
Regular com - +
Sair com Setup 3 sec.
4. Premir a tecla > [16] as vezes necessárias até a janela de indicações superior [4] exibir Adição de abrilhantador.
5. Efectuar a configuração com as teclas de regulação + - [8].
6. Prima a tecla de informação **i** Setup 3 sec. [3] durante 3 segundos.
O valor regulado fica guardado em memória no aparelho.

Desligar a indicação de falta de abrillantador

Caso sejam utilizados detergentes combinados com componente de abrillantador e a indicação de falta de abrillantador [5] no painel de comandos ou o texto no visor dianteiro * [13] (Abrillantador chega para mais X lavagens) forem incómodos, é possível desligar as indicações.

Proceder conforme descrito em «Regular quantidade de abrillantador a adicionar» e regular a fase 0.

* Dependendo da variante de equipamento da sua máquina de lavar loiça



Loiça

Não apropriadas

- Talheres e peças de loiça de madeira.
- Copos com decoração delicada, loiça artesanal e loiça antiga não são apropriados para lavagem na máquina de loiça. Peças de arte sensíveis à água quente.
- Peças de material sintético não resistente à temperatura.
- Peças de cobre e de estanho.
- Peças de loiça sujas com cinza, cera, massa lubrificante ou tinta.

Decorações com vidro, peças de alumínio e de prata podem ter tendência para mudar de cor ou desbotar. Também alguns tipos de vidro (como por ex. objectos de cristal) podem tornar-se baços, depois de muitas lavagens.

Vidros e loiça danificados

Causas:

- Tipo de vidro e processo de fabricação do vidro.
- Composição química do detergente.
- Temperatura da água do programa de lavagem.

Recomendação:

- Só utilizar vidros e porcelanas assinalados pelo fabricante como podendo ser lavados na máquina.
- Utilizar um detergente assinalado como cuidadoso com loiça.
- Vidros e talheres devem ser retirados da máquina logo que possível.

Arrumar

1. Retirar, primeiro, os restos maiores de comida. Não é necessário lavar previamente a loiça sob água corrente.
2. Arrumar a loiça, de modo que
 - tudo fique de forma segura e não possa tombar.
 - todos os recipientes fiquem virados para baixo.
 - peças abauladas ou com cavidades fiquem inclinadas, de modo que a água possa escorrer.
 - não seja impedida a rotação dos dois braços de aspersão [23] e [27].

Peças de loiça muito pequenas não devem ser lavadas na máquina, pois elas podem, facilmente, cair dos cestos.

Cesto superior

Arrume chávenas e copos no cesto superior [22].

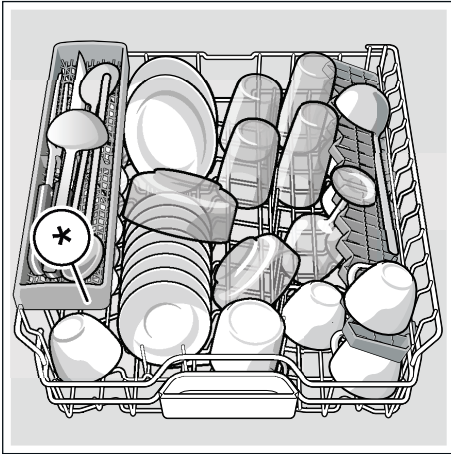

* Dependendo da variante de equipamento da sua máquina de lavar loiça

Conselho: Certifique-se de que sobre o compartimento para as pastilhas [24] não há peças de loiça. Elas podem bloquear a tampa da câmara de detergente [33].

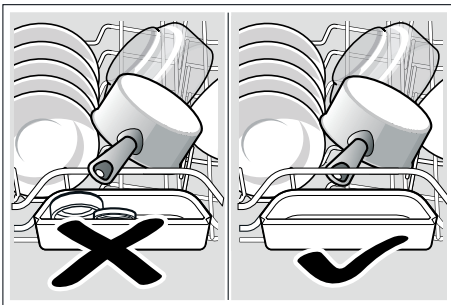

Cesto inferior

Arrume panelas e pratos no cesto inferior [31].

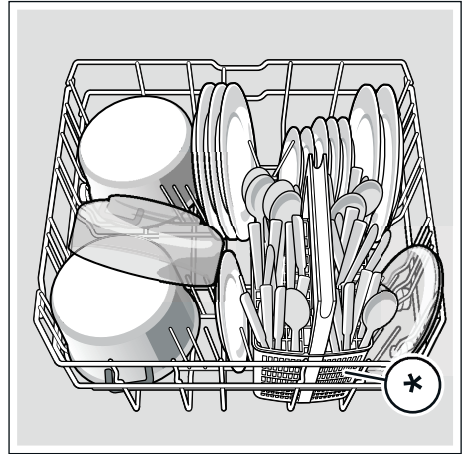

* Dependendo da variante de equipamento da sua máquina de lavar loiça

Conselho: Loiça muito suja (tachos) deve ser arrumada no cesto inferior. Devido ao forte jacto de água obtém-se um melhor resultado de lavagem da loiça.

Conselho: Na nossa página de internet estão disponíveis outros exemplos de como se pode arrumar loiça na máquina de forma ideal. Pode descarregá-los gratuitamente. Os endereços de Internet correspondentes podem ser consultados no verso destas Instruções de Serviço.

Cesto de talheres *

Arrume os talheres sempre desordenados e com os bicos virados para baixo, no cesto de talheres *.

Para evitar ferimentos, deverá arrumar peças grandes e afiadas, bem como facas na prateleira para facas *.

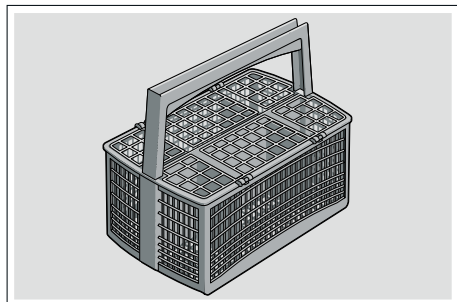

* Dependendo da variante de equipamento da sua máquina de lavar loiça

Gaveta de talheres *

Arrume os talheres na gaveta de talheres [21] conforme ilustrado. A arrumação em separado facilita a retirada dos talheres após a lavagem.

Pode remover a gaveta de talheres.

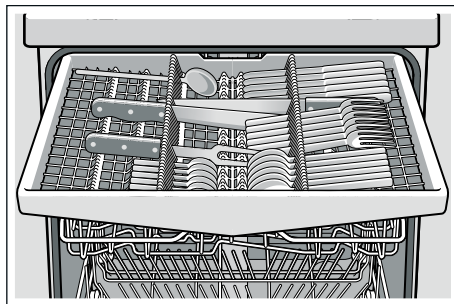

Dependendo da variante de equipamento da sua máquina de lavar loiça, pode rebater as prateleiras laterais para obter mais espaço para talheres mais altos. E pode virar a fila dianteira de suporte para arrumar punhos mais largos.

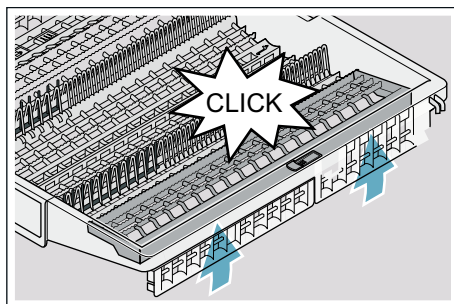
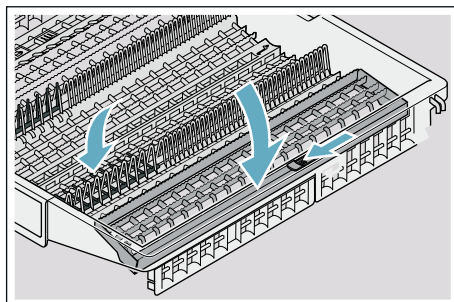

* Dependendo da variante de equipamento da sua máquina de lavar loiça

Prateleira para talheres grandes *

A prateleira e o espaço por baixo dela podem ser utilizados para chávenas e copos pequenos ou para talheres grandes, como por ex. colheres de cozinhar ou talheres de trinchar. Se não precisar da prateleira, pode levantá-la.

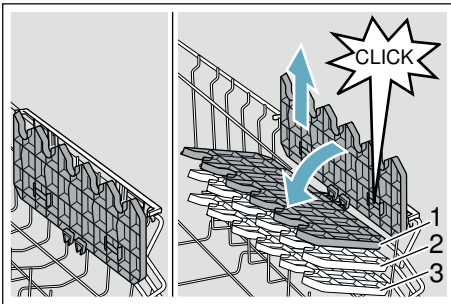

* Dependendo da variante de equipamento da sua máquina de lavar loiça, pode regular a prateleira em 3 alturas diferentes.

A prateleira é regulada em altura do seguinte modo:

1. Colocar a prateleira na vertical e puxar para cima.
2. Deslocar a prateleira ligeiramente inclinada para baixo para a altura desejada (1, 2, ou 3).
3. Encaixar a prateleira.
A prateleira encaixa de forma audível.

Espigões rebatíveis *

Dependendo da variante de equipamento da sua máquina de lavar loiça, pode virar os espigões rebatíveis. Assim pode arrumar melhor tachos, tigelas e copos.

Os espigões rebatíveis são virados do seguinte modo:

1. Pressionar a alavanca para a frente (1).
2. Virar os espigões rebatíveis (2).

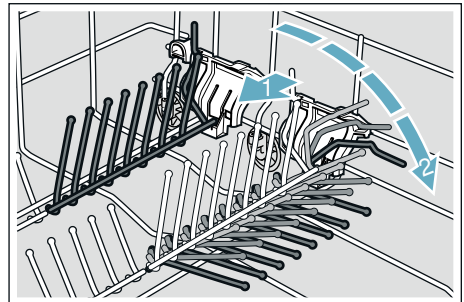

Suporte para peças pequenas *

* Dependendo da variante de equipamento da sua máquina de lavar loiça, o cesto superior está equipado com suportes para peças pequenas. Com os suportes para peças pequenas, pode fixar peças de plástico leves.

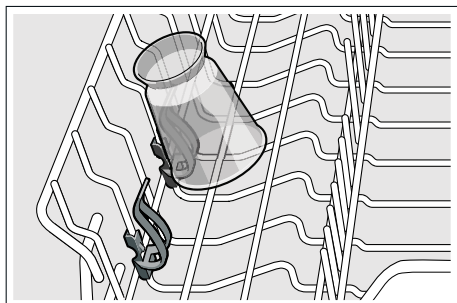

Prateleira para facas *

* Dependendo da variante de equipamento da sua máquina de lavar loiça, o cesto superior está equipado com uma prateleira para facas. Na prateleira para facas pode colocar facas compridas e outros utensílios.

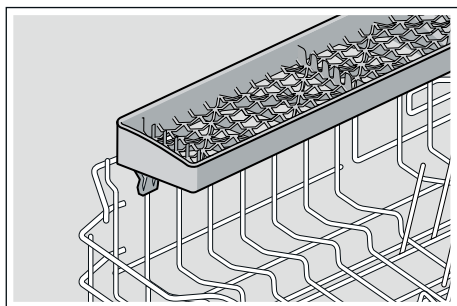

Cabeça de aspersão para tabuleiros *

* Dependendo da variante de equipamento da sua máquina de lavar loiça

Pode lavar tabuleiros ou grelhas de grandes dimensões, bem como pratos grandes (pratos gourmet, pratos de massa, pratos marcadores de lugar) com o auxílio desta cabeça de aspersão.

A cabeça de aspersão é colocada do seguinte modo:

1. Retirar o cesto superior [22] → "Desmontar/montar o cesto superior" na página 35.
2. Colocar a cabeça de aspersão conforme ilustrado e rodar para a direita.

A cabeça de aspersão está encaixada.

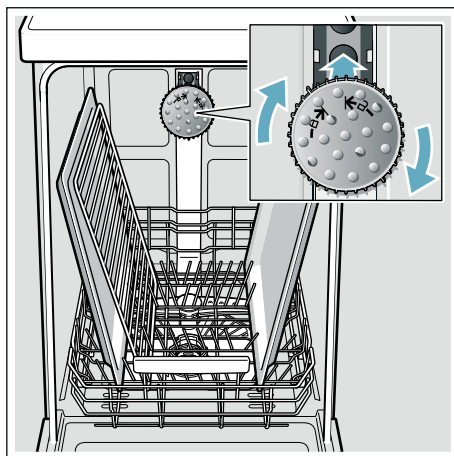

Para que o jacto de água chegue a todas as peças, deverá arrumar os tabuleiros tal como ilustrado (máx. 2 tabuleiros e 2 grelhas).

Conselho: Certifique-se de que a máquina de lavar loiça funciona sempre com cesto superior [22] ou com cabeça de aspersão para tabuleiros.

Retirar

Para evitar que pingos de água caiam do cesto superior sobre a loiça no cesto inferior, recomenda-se que se retire, primeiro, a loiça do cesto inferior e só depois a do cesto superior.

Conselho: Loiça quente é sensível ao choque! Depois de terminado o programa, deixar, por isso, a loiça arrefecer dentro da máquina durante o tempo suficiente para que a possa segurar bem.

Conselho: Após o final do programa, é possível que ainda se vejam gotas de água dentro do aparelho. Isso não tem qualquer influência na secagem da loiça.

Ajustar a altura do cesto *

* Dependendo da variante de equipamento da sua máquina de lavar loiça

Caso necessário, o cesto de loiça superior [22] pode ser regulado em altura para se conseguir mais espaço para peças de loiça mais altas no cesto superior ou inferior.

Altura do aparelho 81,5 cm

Com cesto de talheres	Cesto superior	Cesto inferior
Nível 1 máx. ø	22 cm	31 cm
Nível 2 máx. ø	24,5 cm	27,5 cm
Nível 3 máx. ø	27 cm	25 cm

Com gaveta de talheres	Cesto superior	Cesto inferior
Nível 1 máx. ø	16 cm	31 cm
Nível 2 máx. ø	18,5 cm	27,5 cm
Nível 3 máx. ø	21 cm	25 cm

Altura do aparelho 86,5 cm

Com cesto de talheres	Cesto superior	Cesto inferior
Nível 1 máx. ø	24 cm	34 cm
Nível 2 máx. ø	26,5 cm	30,5 cm
Nível 3 máx. ø	29 cm	28 cm

Com gaveta de talheres	Cesto superior	Cesto inferior
Nível 1 máx. ø	18 cm	34 cm
Nível 2 máx. ø	20,5 cm	30,5 cm
Nível 3 máx. ø	23 cm	28 cm

Arrume sempre pratos grandes até um diâmetro de 31/34* cm conforme ilustrado no cesto inferior [31].

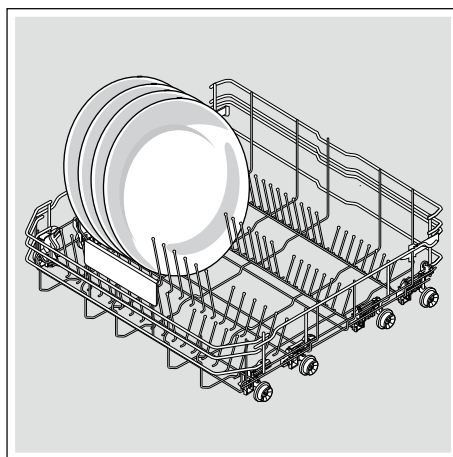

* Dependendo da variante de equipamento da sua máquina de lavar loiça

Cesto superior com alavancas laterais

1. Puxar o cesto superior [22] para fora.
2. Segurar o cesto superior lateralmente no bordo superior. Isto impede que ele caia para trás na etapa seguinte.
3. **Rebaixar** o cesto superior; pressionar para dentro ambas as alavancas esquerda e direita que se encontram no lado exterior do cesto. O cesto superior desce.

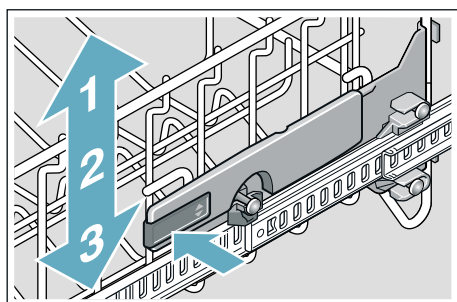

4. **Levantar** o cesto superior; segurar no bordo superior do cesto superior e levantá-lo.
5. Assegurar que o cesto superior está à mesma altura de ambos os lados.
6. Inserir o cesto superior na máquina.

Desmontar/montar a gaveta de talheres

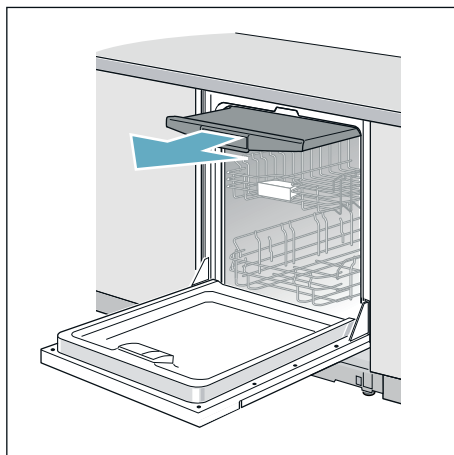

Desmontar a gaveta de talheres [21]:

1. Puxar a gaveta de talheres completamente para fora (1).
2. Levantar a gaveta à frente, retirando-a do encaixe (2).
3. Puxar a gaveta para a frente e rebaixá-la (3).

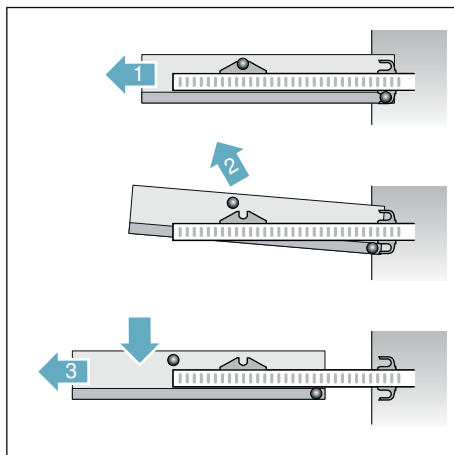

Montar a gaveta de talheres [21]:

1. Puxar as calhas da gaveta de talheres completamente para fora (1).
2. Colocar a gaveta de talheres (2). Ter em atenção a posição dos pinos de encaixe (conforme ilustrado na etapa 2).
3. Levantar a gaveta ligeiramente e inserir os pinos de encaixe traseiros nos ganchos de encaixe inferiores que se encontram nas calhas (3).
4. Rebaixar a gaveta e pressionar os pinhos de encaixe dianteiros para dentro do encaixe (4). A gaveta de talheres encaixa de forma audível.
5. Inserir a gaveta de talheres na máquina.

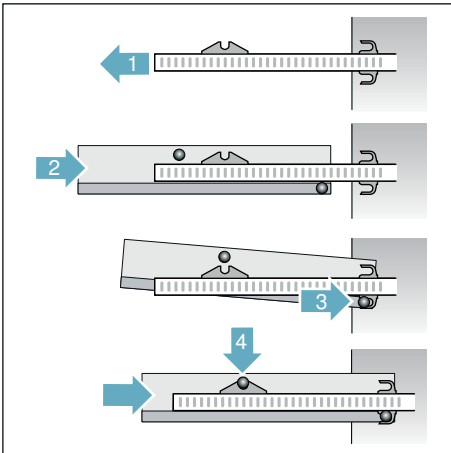
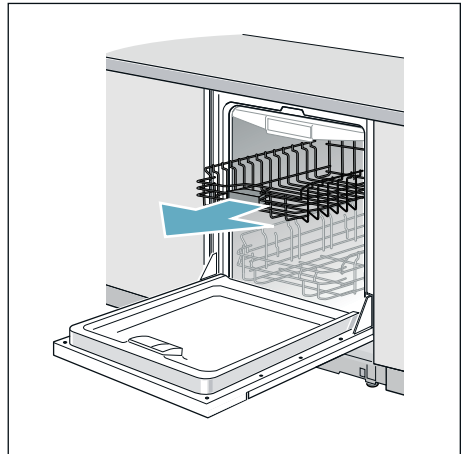
**Desmontar/montar o cesto superior****Desmontar o cesto superior [22]:**

1. Puxar o cesto superior completamente para fora (1).
2. Levantar o cesto superior à frente, retirando-o dos encaixes (2).
3. Puxar o cesto superior para a frente e rebaixá-lo (3).

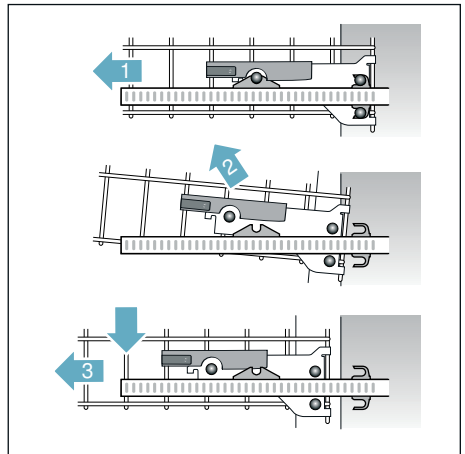

Montar o cesto superior [22]:

1. Puxar as calhas do cesto superior completamente para fora (1).
2. Assentar o cesto superior (2). Ter em atenção a posição dos pinos de encaixe (conforme ilustrado na etapa 2).
3. Levantar ligeiramente o cesto superior e inserir os pinos de encaixe traseiros nos ganchos (3).
4. Rebaixar o cesto superior e pressioná-lo para dentro do encaixe dianteiro (4). O cesto superior encaixa de forma audível.
5. Inserir o cesto superior na máquina.

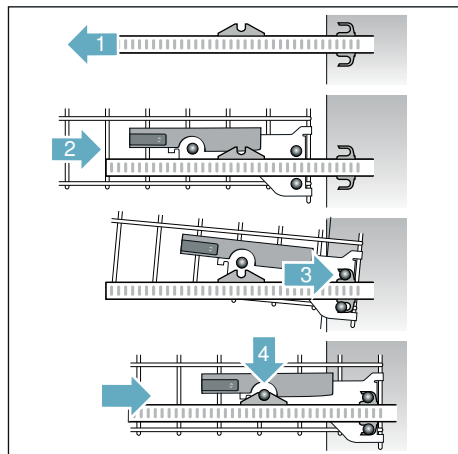

Desmontar/montar o cesto inferior

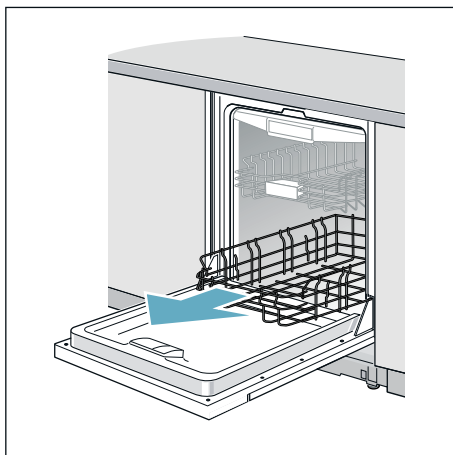

Desmontar o cesto inferior [31]:

1. Puxar o cesto inferior completamente para fora (1).
2. Levantar o cesto inferior primeiro dos suportes dianteiros e depois dos traseiros (2).

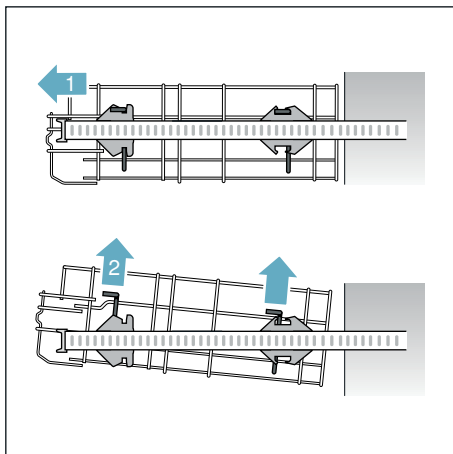

Montar o cesto inferior [31]:

1. Puxar as calhas do cesto inferior completamente para fora (1).
2. Colocar o cesto inferior nos suportes traseiros (2).
3. Rebaixar o cesto inferior à frente e colocá-lo dentro dos suportes dianteiros (3).
4. Inserir o cesto inferior na máquina.

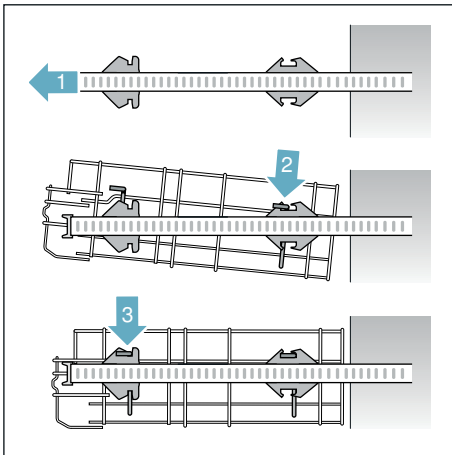
**Detergente**

Pode usar detergentes em pastilhas, bem como detergentes em pó ou líquidos para máquina de lavar loiça, mas nunca detergente para lavar loiça à mão. Dependendo da sujidade da loiça, a dosagem do detergente, em pó ou líquido, pode ser adaptada individualmente. As pastilhas contêm, para todas as tarefas de lavagem, uma quantidade suficientemente grande de substâncias ativas. Os detergentes modernos e eficientes utilizam sobretudo uma composição de baixo teor alcalino com enzimas. As enzimas decompõem o amido e dissolvem a clara de ovo. Para remover manchas de cor (por ex. chá, ketchup), são utilizados produtos branqueadores à base de oxigénio.

Conselho: Para um bom resultado de lavagem, é indispensável seguir as instruções constantes da embalagem do detergente!

Se tiver outras perguntas, recomendamos que entre em contacto com o serviço de atendimento ao consumidor do fabricante do detergente.

**Aviso**

Perigo de ferimentos e danos materiais em caso de não observância das instruções de segurança de detergentes e abrillantadores!

Respeitar sempre as instruções de segurança de detergentes e abrillantadores.

Acréscimo de detergente

1. Caso a câmara de detergente [33] ainda esteja fechada, pressionar a haste de fecho [34] para abri-la.
2. Adicionar o detergente na câmara do detergente [33] seca (colocar a pastilha na horizontal, não de canto).
3. Dosagem: ver instruções do fabricante na embalagem. Utilizar a classificação de dosagem da câmara de detergente.
Normalmente, são suficientes 20 ml a 25 ml, em caso de sujidade normal. Em caso de utilização de pastilhas, basta uma pastilha.

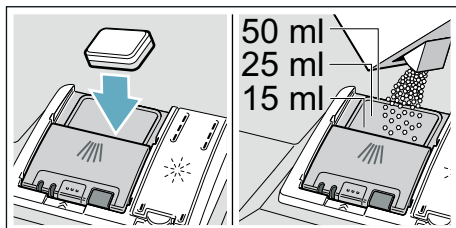

4. Fechar a tampa da câmara do detergente.
A tampa encaixa de forma audível.

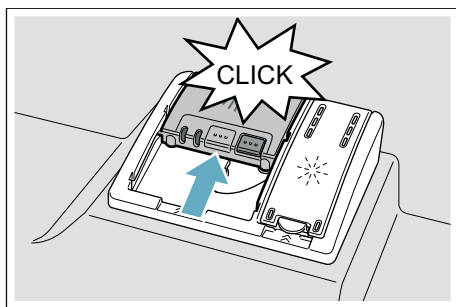

Dependendo do programa, o distribuidor de detergente abre automaticamente no momento oportuno. O detergente em pó ou líquido é distribuído pelo aparelho e é activado, a pastilha cai no compartimento para pastilhas e é aí doseada em conformidade.

Conselho: Se os utensílios não forem ligeiramente sujos, uma quantidade um pouco menor de detergente do que a indicada geralmente é suficiente. Produtos de limpeza e de manutenção adequados podem ser adquiridos online através da nossa página de Internet ou através dos nossos Serviços Técnicos (ver verso da página).

Detergente combinado

Para além dos detergentes tradicionais (Solo), é oferecida no mercado uma série de produtos com funções adicionais. Estes produtos, para além do detergente, têm frequentemente também abrillantador e sal (3in1) e, dependendo da combinação, (4in1, 5in1, ...) têm ainda componentes adicionais como por ex. protecção para vidros produto para dar brilho ao inox. Os detergentes cobinados funcionam apenas com água com um determinado grau de dureza (a maioria 21 °dH). Acima deste valor limite, devem ser adicionados sal e abrillantador.









Se forem utilizados detergentes combinados, o programa de lavagem adapta-se automaticamente, de modo que seja sempre obtido o melhor resultado possível de lavagem e de secagem.

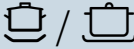





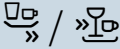

Conselhos

- Se, depois de iniciado o programa, quiser adicionar loiça, **não** deverá utilizar o compartimento para as pastilhas [24] como puxador para o cesto superior. O tablete pode já estar na bandeja e no estado parcialmente dissolvido.
- **Não** colocar peças pequenas para lavar no compartimento para as pastilhas [24]; a activação uniforme da pastilha é prejudicada por isso.
- Poderá obter óptimos resultados de lavagem e de secagem, utilizando detergentes simples juntamente com a aplicação separada de sal e de abrillantador.
- No caso de programas curtos, as pastilhas, devido a um comportamento de activação diferente, podem, eventualmente, perder a acção total de lavagem e a loiça apresentar resíduos de detergente não dissolvidos. Recomenda-se o uso de detergente em pó para estes programas.
- No programa «Intensivo» (em alguns modelos) é suficiente a dosagem de uma pastilha. Quando você usar detergente em pó, pode aplicar um pouco deste produto de limpeza na parte interna da porta do aparelho.
- Mesmo quando a indicação de falta de abrillantador e/ou de falta de sal acende, o programa de lavagem decorre correctamente, em caso de utilização de detergentes combinados.
- Se estiver usando detergentes em embalagem protetora solúvel em água: Segure a embalagem apenas com as mãos secas e coloque o detergente no distribuidor somente quando ele estiver bem seco, caso contrário, o detergente poderá grudar.
- Se mudar de detergente combinado para detergente simples, é importante não esquecer que o sistema de amaciamento da água e a dose de abrillantador têm que ser ajustados para o valor correcto.
- Detergente biológico/ecológico: regra geral, detergentes com a identificação «Bio» ou «Eco» utilizam (para protecção do ambiente) menores quantidades de substâncias activas ou prescindem por completo de determinados componentes. O efeito de limpeza desse tipo de produtos pode, às vezes, ser limitado.

Tabela de programas

Neste quadro está representado o número máximo possível de programas. Os programas respectivos e a sua aplicação podem ser vistos no painel de comandos.

Tipos de loiça	Tipo de sujidade	Programa	Funções adicionais possíveis	Ciclo do programa
Panelas, frigideiras, loiça menos delicada e talheres	Restos de comida muito agarrados, queimados ou secos e contendo amido ou clara de ovo	 /  Intensivo 70°	Todas	Intensivo: Pré-lavagem Lavagem 70° Enxaguamento intermédio Enxaguamento 65° Secagem
Vários tipos de loiça e talheres	Restos de comida ligeiramente secos e normais	 /  Auto 45° - 65°	Todas	Otimizado com sensor: Se, de acordo com a sujidade, houver uma otimização com a ajuda dos sensores.
Vários tipos de loiça e talheres	Restos de comida ligeiramente secos e normais	 / eco Eco 50°	Todas	Programa económico: Pré-lavagem Lavagem 50° Enxaguamento intermédio Enxaguamento 35° Secagem
Vários tipos de loiça e talheres	Restos de comida ligeiramente secos e normais	 / Silence Silêncio 50°	Zona intensiva Meia carga HygienePlus Secagem Extra Extra Brilho	Menos ruído: Pré-lavagem Lavagem 50° Enxaguamento intermédio Enxaguamento 35° Secagem
Loiça delicada, talheres, plásticos e vidros sensíveis à temperatura	Restos de comida pouco agarrados e frescos	 /  Vidro 40°	Zona intensiva VarioSpeedPlus Meia carga Secagem Extra Extra Brilho	Especialmente delicado: Pré-lavagem Lavagem 40° Enxaguamento intermédio Enxaguamento 50° Secagem

Tipo de loiça	Tipo de sujidade	Programa	Funções adicionais possíveis	Ciclo do programa
Vários tipos de loiça e talheres	Restos de comida ligeiramente secos e normais	 /  Rápido 65°	Secagem Extra Extra Brilho	Tempo otimizado: Lavagem 65° Enxaguamento intermédio Enxaguamento Secagem
Vários tipos de loiça e talheres	Restos de comida ligeiramente secos e normais	 /  /  Rápido 60°	Todas	Tempo otimizado: Lavagem 60° Enxaguamento intermédio Enxaguamento Secagem
Loiça delicada, talheres, plásticos e vidros sensíveis à temperatura	Restos de comida pouco agarrados e frescos	 /  Rápido 45°	Secagem Extra Extra Brilho	Tempo otimizado: Lavagem 45° Enxaguamento intermédio Enxaguamento 50°
Todos os tipos de loiça	Enxaguamento a frio, lavagem intermédia	 /  Pré-lavagem	Nenhuma	Enxaguamento frio Pré-lavagem
-	-	 / Easy Clean Manutenção da máquina	Nenhuma	Manutenção da máquina 70°

Seleção do programa

Pode seleccionar um programa adequado em função do tipo de loiça e de sujidade.

Indicações para os Institutos de Testes

Os Institutos de Testes recebem as indicações para execução de ensaios de comparação (p. ex., conforme a EN60436).

Essas indicações referem-se às condições de execução do teste, não aos resultados ou valores de consumo. Para pedidos de informação, enviar e-mail para: dishwasher@test-appliances.com São necessários o número de produto (E-Nr.) e o número de fabrico (FD-Nr.), que se encontram na placa de características  na porta do aparelho.

P+ Funções adicionais

* Dependendo da variante de equipamento da sua máquina de lavar loiça, pode seleccionar diversas funções adicionais .

Economia de tempo (VarioSpeedPlus) *

Com a função «Economia de tempo», a duração do programa de lavagem já seleccionado pode ser encurtada cerca de 20% a 66%, dependendo do programa. Para se conseguirem resultados optimizados de lavagem e de secagem, em caso de redução da duração do programa, aumentará o consumo de água e de energia.

Meia carga *

Se precisar de lavar apenas pouca loiça (por ex. copos, chávenas, pratos), poderá seleccionar a função «Meia carga». Neste caso, poupar-se-á água, energia e tempo. Neste caso, deverá deitar, no compartimento do detergente, uma dose de detergente ligeiramente menor do que a recomendada para uma carga completa.

Higiene Plus (HygienePlus) *

Com esta função, as temperaturas são aumentadas e mantidas por mais tempo, para se conseguir o efeito de desinfecção definido. Com o uso continuado desta função, alcança-se um maior estado de higiene. Esta função adicional é ideal por ex. para a lavagem de tábuas de cozinha ou biberões.

Zona intensiva *

Perfeita para carga mista. Poderá lavar panelas e frigideiras muito sujas no cesto inferior, juntamente com loiça normalmente suja no cesto superior. A pressão de aspersão no cesto inferior será reforçada e a temperatura de lavagem ligeiramente aumentada.

Secagem Extra *

Uma temperatura elevada durante o enxaguamento com abrillantador e uma fase de secagem prolongada permitem que também as peças de plástico sequem melhor. O consumo de energia é ligeiramente maior.

Extra Brilho *

Aumentando a quantidade de água durante o fase de enxaguamento e prolongando a fase de secagem, evitam-se as manchas e melhora-se o resultado da secagem. O consumo de energia é ligeiramente maior. Para a função de secagem com brilho, recomenda-se a utilização de abrillantador (mesmo em caso de utilização de detergentes combinados).

Energy Save *

Com a função «Poupança de energia», é possível reduzir o consumo de água e energia. Para resultados ideais de lavagem e secagem, o período de funcionamento é prolongado.



Utilizar o aparelho

Dados do programa

Os dados do programa (Valores de consumo) encontram-se nas instruções resumidas. Eles dizem respeito a condições normais e ao valor de regulação da dureza da água 13 - 16 °dH média. Factores de influência diferentes como por ex. temperatura da água ou pressão na canalização podem conduzir a resultados diferentes.

Abrir a porta

Para abrir a porta, pressione a porta na parte superior, no meio. O aparelho abre-se automaticamente.

Se tiver activado a protecção de crianças, pressione a porta duas vezes seguidas na parte superior central.

Alterar configurações

Para maior conforto, algumas regulações da máquina de lavar loiça vêm pré-configuradas. Pode mudar estas configurações de fábrica.

A configuração pode ser alterada do seguinte modo:

1. Abra a porta.
2. Ligar o interruptor de LIG./DESL.
3. Premir a tecla de informação  durante 3 segundos até aparecer o seguinte texto na janela de indicações superior :

Folhear com < >

Regular com - +

Sair com Setup 3 sec.

4. Premir a tecla > as vezes necessárias até a janela de indicações superior exibir a regulação desejada.
5. Efectuar a configuração com as teclas de regulação + - .
6. Prima a tecla de informação  durante 3 segundos.

O valor regulado fica guardado em memória no aparelho.

Conselho: Se quiser alterar várias configurações, primeiro efectue todas as alterações consecutivamente. Depois prima a tecla de informação  durante 3 segundos. Assim, todos os valores regulados no aparelho ficam guardados.

pt Utilizar o aparelho

Aquasensor *

* Dependendo da variante de equipamento da sua máquina de lavar loiça

O Aquasensor é um dispositivo de medição óptica (barreira luminosa), com o qual é medida a turvação da água da lavagem.

A intervenção do Aquasensor processa-se de forma específica em relação ao programa. Se o Aquasensor estiver activo, a água «mais limpa» do enxaguamento pode ser utilizada no enxaguamento seguinte e reduzir o consumo de água em 3 a 6 litros. Se a sujidade for mais forte, a água é escoada e substituída por água limpa. Nos programas automáticos, a temperatura e a duração do programa são, também, adaptados ao grau de sujidade.

Secagem Zeolith

Aviso

Perigo de queimaduras ao tocar na saída de exaustão [26]!

Nunca tocar na saída de exaustão. A abertura de sopro aquece muito e, além disso, qualquer alteração ali efectuada, dá lugar a um caso de assistência técnica com custos a suportar pelo cliente.

Atenção!

Por favor, providenciar para que a abertura de aspiração [25] se mantenha livre e para que no cesto inferior da loiça, à direita atrás, não sejam colocadas peças de loiça delicadas sobre a abertura de sopro [26].

O aparelho está equipado com um depósito de zeolite. Zeolith é um material que pode memorizar e voltar a entregar humidade e energia térmica.

Esta energia térmica será utilizada, na fase de limpeza, para secagem do mineral e para aquecimento da água de lavagem.

Durante a fase de secagem é acumulada no mineral humidade da cuba de lavagem e libertada energia térmica. Esta energia térmica libertada é soprada com ar seco para dentro da cuba de lavagem. Através disto é possível uma secagem mais rápida e mais eficiente.

Estas operações são, desta forma, muito economizadoras de energia.

Indicação da hora

A duração do programa é determinada pela temperatura, pela quantidade de loiça e, ainda, pelo grau de sujidade da mesma e poderá (dependendo do programa seleccionado) sofrer alterações. Pode alterar a apresentação da hora em horas ou horas/minutos de modo que o tempo de duração restante do programa de lavagem apareça na janela de indicações «Termina às» (por exemplo, 15:20 horas) ou «Termina em» (por exemplo, 3h 25min).

Regulação do sensor

A sequência do programa é optimizada em programas automáticos com o auxílio de sensores. Os sensores ajustam a intensidade dos programas automáticos em função da quantidade e do tipo de sujidade. É possível regular a sensibilidade dos sensores em 3 fases.

Padrão: esta regulação é ideal para cargas mistas e elevadas quantidades de sujidade, poupando ao mesmo tempo água e energia.

Sensível: esta regulação ajusta a intensidade do programa mesmo no caso de pequenas quantidades de sujidade para uma eficaz eliminação de restos de comida. O consumo de energia e de água são correspondentemente ajustados.

Muito sensível: esta regulação ajusta a intensidade do programa para condições difíceis de utilização, por exemplo, restos de comida secos. Esta regulação também é recomendada caso sejam utilizados detergentes biológicos ou ecológicos com menores quantidades de substâncias activas. O consumo de energia e de água são correspondentemente ajustados.

Secagem Extra

Na lavagem com abrillantador, a máquina trabalha com uma temperatura mais elevada e consegue, assim, um melhor resultado de secagem. O tempo de duração pode, com isso, aumentar de forma insignificante. (Cuidado com as peças de loiça delicadas.) Pode ligar ou desligar a função Secagem Extra.

Prognóstico ecológico

Com o prognóstico ecológico activado, aparece por um breve período de tempo o consumo médio de água e energia do programa seleccionado na janela de indicações superior .

AutoPowerOff (A máquina desliga automaticamente, depois de terminado o programa)

Para poupar energia, a máquina de lavar loiça é desligada 1 minuto após o final do programa. Pode mudar esta configuração.

Possíveis configurações:

- **Desligada:** o aparelho não se desliga automaticamente.
- **Após um minuto:** o aparelho desliga-se após 1 minuto.
- **Após duas horas:** o aparelho desliga-se após 2 horas.

Conselho: Tenha em atenção que, nas regulações “Após um minuto” e “Após duas horas”, a iluminação interior se encontra desativada. Para ativar a iluminação interior, prima o interruptor de LIG./DESL. .

pt Utilizar o aparelho

Emotion Light (Iluminação interior)

* dependendo da variante de equipamento da sua máquina de lavar loiça

Emotion Light [20] é a iluminação interior da sua máquina de lavar loiça. A iluminação interior pode ser ativada ou desativada. Se tiver ligado a EmotionLight, pode efetuar outras regulações.

Regulações possíveis:

■ **EmotionLight 1 (regulação da luminosidade da iluminação interior):**

Na regulação EmotionLight 1 pode regular a luminosidade da iluminação interior em 4 fases.

■ **EmotionLight 2 (regulação de cor da iluminação interior):**

Na regulação EmotionLight 2 pode selecionar uma cor para a iluminação interior.

■ **EmotionLight 3 (sinalização ótica de anomalias):**

Na regulação EmotionLight 3 pode ligar ou desligar a sinalização ótica de uma anomalia. Se tiver ligado EmotionLight 3 e ocorrer um erro na máquina de lavar loiça, a iluminação interior pisca.

Conselhos

- Em função da regulação do AutoPowerOff, a iluminação interior é ativada ou desativada.
- Tenha em atenção que, com a porta aberta, a iluminação interior em estado ativado apaga-se automaticamente após 1 hora.
- Com a iluminação interior desligada, as regulações para EmotionLight 1 a EmotionLight 3 não estão selecionáveis.
- Se tiver criado uma cor através da aplicação Home Connect App, não é possível selecionar a regulação Emotion Light 1.

Visor dianteiro *

* Dependendo da variante de equipamento da sua máquina de lavar loiça

Pode ligar ou desligar o visor dianteiro [13] (informações adicionais sobre o programa).

TimeLight (Indicação óptica durante o decurso do programa) *

* Dependendo da variante de equipamento da sua máquina de lavar loiça

Enquanto o programa está a decorrer, aparece uma indicação óptica (informações adicionais sobre o programa) no chão, por baixo da porta do aparelho. Com o painel de base puxado para a frente ou em caso de montagem ao alto com a parte dianteira dos móveis a terminar de forma rematada com o aparelho, a indicação não está visível.

Pode ligar ou desligar a indicação óptica.

Infolight *

* Dependendo da variante de equipamento da sua máquina de lavar loiça

Durante o decurso do programa, aparece um ponto luminoso no chão, por baixo da porta do aparelho. Só abrir a porta do aparelho quando o ponto luminoso já não estiver visível no chão. Se a porta do aparelho não estiver bem fechada, o ponto luminoso pisca *. No caso de montagem alta, à face com a parte frontal do móvel, o ponto luminoso não é visível. Pode ligar ou desligar a Infolight.

Alterar o programa inicial

Pode alterar a configuração «Programa inicial».

Volume do sinal*

* Dependendo da variante de equipamento da sua máquina de lavar loiça

O final do programa é assinalado acusticamente por um zumbido. Também pode mudar esta configuração.

Volume das teclas

Quando usa os comandos da máquina de lavar loiça, ouve-se um sinal sonoro ao premir cada tecla. Pode regular o volume do sinal. Se o som das teclas incomodar, pode desligá-lo.

Protecção de crianças *

* Dependendo da variante de equipamento da sua máquina de lavar loiça

A máquina de lavar loiça está equipada com protecção de crianças. A protecção de crianças protege as crianças de possíveis perigos decorrentes da máquina de lavar loiça.

Pode ligar ou desligar a protecção de crianças. Com a protecção de crianças ligada, é mais difícil abrir a porta.

Saudação

Quando liga a máquina de lavar loiça, aparece o logótipo da marca. Pode anular a selecção do logótipo da marca.

Configurações de fábrica

Pode repor todas as configurações de fábrica.

Ligar o aparelho

1. Abrir completamente a torneira da água.
2. Abra a porta.
3. Ligar o interruptor de LIG./DESL.

Para uma funcionamento mais amigo do ambiente, sempre que o aparelho é iniciado está predefinido o programa Eco 50°. Este programa mantém-se seleccionado, se não for premida a tecla de um outro programa .

4. Premir a tecla de START .
 5. Fechar a porta.
- O programa começa a decorrer.

Conselho:

Por motivos ecológicos, o programa Eco 50° é sempre o predefinido quando o aparelho é iniciado. Assim poupa recursos ambientais, já para não falar da sua carteira.

O programa Eco 50° é um programa ecológico especial. É o «programa normal» nos termos do Regulamento 1016/2010 da UE, que consiste no ciclo de lavagem normalizado que lava loiça com grau de sujidade normal e representa o consumo combinado de energia e água mais eficiente para lavagem deste tipo de loiça.

Pré-selecção do tempo

Pode adiar o início do programa até 24 horas. Dependendo da configuração da indicação da hora, o final do programa é indicado com «Termina em» (por exemplo, 3h 25min) ou «Termina às» (por exemplo, 15:20 horas).

1. Abra a porta.
2. Ligar o interruptor de LIG./DESL. 1.
3. Seleccionar o programa 2.
4. Premir a tecla de pré-selecção da hora 9.
5. Premir as teclas de regulação + - 8 as vezes necessárias até a hora indicada corresponder à que deseja.
6. Premir a tecla de START 12, a pré-selecção de tempo fica activada.
7. Para apagar a pré-selecção da hora, premir a tecla START 12 durante cerca de 3 segundos.
A pré-selecção da hora foi cancelada.
8. Fechar a porta.

Fim do programa

* O programa está concluído quando aparecer «Terminado» na janela de indicações superior 4 e no visor dianteiro * 13.

* O fim do programa é indicado no chão, desde que a TimeLight (indicação óptica) esteja ligada e visível.

* Dependendo da variante de equipamento da sua máquina de lavar loiça

Desligar o aparelho

Pouco tempo após o fim do programa:

1. Abra a porta.
2. Desligar o interruptor de LIG./DESL. 1.
3. Fechar a torneira (não é necessário no caso de aparelhos com Aqua-Stop).
4. Remova os utensílios, etc. depois que se esfriarem.

Conselho: Após o final do programa, deixe o aparelho arrefecer um pouco, antes de o abrir. Desta forma, evita a saída de vapor que, a longo prazo, provoca danos nos seus móveis encastrados.

Interromper o programa

Atenção!

Mediante expansão (sobreprensão), a porta do aparelho pode saltar e abrir-se e/ou pode sair água! Se a porta do aparelho tiver sido aberta com o aparelho quente ou com ligação a água quente, encostar sempre primeiro a porta do aparelho durante alguns minutos e só depois fechar a porta.

1. Abra a porta.
2. Desligar o interruptor de LIG./DESL. 1.
As indicações luminosas apagam-se. O programa mantém-se em memória.
3. Para prosseguir com o programa, voltar a ligar o interruptor de LIG./DESL. 1.
4. Fechar a porta.

Cancelar o programa (Reset)

1. Abra a porta.
2. Premir a tecla START **[12]** durante cerca de 3 segundos.
A janela de indicações superior **[4]** e o visor dianteiro * **[13]** indicam: «O programa foi cancelado».
3. Fechar a porta.
O programa decorre durante cerca de 1 min. A janela de indicações superior **[4]** indica: «Terminado».
4. Abra a porta.
5. Desligar o interruptor de LIG./DESL. **[1]**.
6. Fechar a porta.

* Dependendo da variante de equipamento da sua máquina de lavar loiça

Alteração do programa

Depois de premida a tecla de START **[12]**, já não é possível qualquer alteração de programa. Uma alteração de programa só é possível através de interrupção desse mesmo programa (Reset).



Limpeza e manutenção

O controle e a manutenção regulares do seu aparelho ajudam a evitar anomalias. Isto poupa tempo e inconveniências.

Estado geral da máquina de lavar loiça

* O interior da sua máquina de lavar loiça é limpo predominantemente de forma automática. Para remover os depósitos, a sua máquina de lavar loiça altera automaticamente o ciclo de programa (por exemplo, aumentando a temperatura de limpeza) em intervalos regulares. Tal provoca valores de consumo mais elevados neste ciclo de programa.

* dependendo da variante de equipamento da sua máquina de lavar loiça

Se mesmo assim encontrar depósitos no interior da sua máquina de lavar loiça, remova estes depósitos do seguinte modo:

1. Encher a câmara de detergente **[33]** com detergente.
2. Selecionar o programa com a temperatura mais alta.
3. Iniciar o programa sem loiça.



Aviso

Perigo para a saúde devido a detergente contendo cloro!

Usar sempre detergente sem cloro.

Conselhos

- Para a limpeza do aparelho, use apenas detergente/limpador especialmente indicado para máquinas de lavar loiça.
- Limpe regularmente os vedantes da porta com um pano húmido e um pouco de detergente. Assim o vedante da porta mantém-se limpo e numa boa condição higiénica.
- No caso de períodos de inatividade maiores, deixe a porta entreaberta. Para evitar a formação de um cheiro desagradável.
- Nunca limpe a máquina de lavar loiça com um aparelho de limpeza a vapor. O fabricante não se responsabiliza por danos subsequentes.
- Limpe regularmente a parte frontal da máquina de lavar loiça e o painel de comandos com um pano húmido e um pouco de detergente.
- Não use esponjas com uma superfície abrasiva ou detergentes abrasivos. Estes podem riscar a superfície.
- Nas máquinas de lavar loiça com a parte frontal em aço inoxidável, não use panos esponjosos ou lave-os muito bem várias vezes antes da primeira utilização. Tal evita a corrosão.

Manutenção da máquina *

A manutenção da máquina é, juntamente com um produto de manutenção da máquina convencional, o programa indicado para a manutenção da sua máquina de lavar loiça. Os depósitos, como a gordura e o calcário, podem causar falhas na sua máquina de lavar loiça. Para evitar falhas e reduzir o ruído, recomendamos que a máquina de lavar loiça seja limpa em intervalos regulares.

* Assim que a indicação para a manutenção da máquina se acender no painel de comandos ou a indicação no visor frontal o aconselhar a tal, efetue a manutenção da máquina **sem loiça**. A indicação no painel de comandos apaga-se depois de ter realizado a manutenção da máquina.

Se a sua máquina de lavar loiça não possuir função de lembrete, siga as instruções de utilização do produto de manutenção da máquina.

Conselhos

- Remova as impurezas maiores existentes no interior da máquina com um pano húmido.
- Execute o programa sem loiça juntamente com um produto de manutenção da máquina.
- Use um produto de manutenção da máquina especial e não um detergente para loiça.
- Respeite as indicações de segurança e de utilização nas embalagens dos produtos de manutenção da máquina.
- * Após três ciclos de lavagem, a indicação apaga-se automaticamente no painel de comandos, mesmo que não tenha efetuado a manutenção da máquina.

* Dependendo da variante de equipamento da sua máquina de lavar loiça

Sal especial e abrillantador

Adicione sal especial e/ou abrillantador assim que as indicações de adição no painel de comando [6] e [5] se acenderem ou o visor dianteiro * [13] o solicitar.

* Dependendo da variante de equipamento da sua máquina de lavar loiça

Filtros

Os filtros [29] mantêm afastadas da bomba as impurezas de maior dimensão existentes na água da lavagem. Estas impurezas podem, ocasionalmente, entupir os filtros.

O sistema de filtragem é constituído por um

- filtro grosso
- filtro fino e plano
- microfiltro

1. Depois de cada lavagem, verificar se existem resíduos nos filtros.
2. Desapertar o filtro cilíndrico, tal como ilustrado, e retirar o sistema de filtragem.

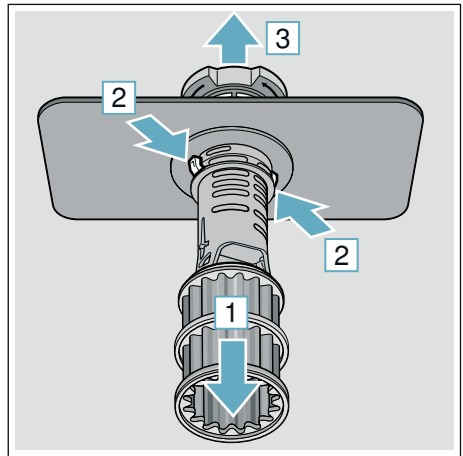
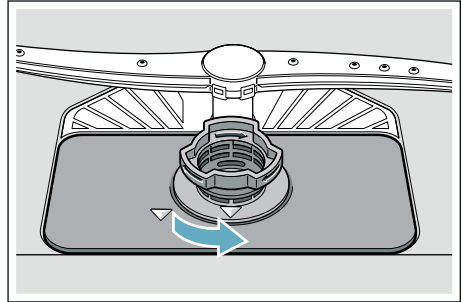

3. Remover eventuais restos e lavar os filtros sob água corrente.
4. Voltar a montar o sistema de filtros em sequência inversa e prestar atenção para que as setas fiquem frente a frente.

pt Defeito: O que fazer?

Braços aspersores

Calcário e sujidades provenientes da água de lavagem podem bloquear os orifícios e os apoios dos braços de aspersão [23] e [27].

1. Verificar, se os orifícios de saída dos braços de aspersão não estão entupidos.
2. Desapertar o braço aspersor superior [23] (1) e remover para baixo (2).
3. Deslocar o braço inferior de aspersão [27] para cima.

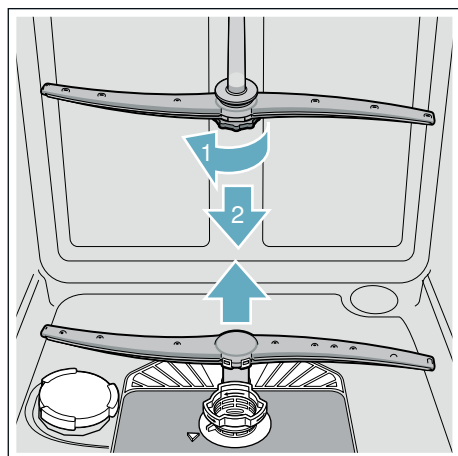

4. Lavar os braços aspersores sob água corrente.
5. Voltar a encaixar e a apertar bem os braços aspersores.

? Defeito: O que fazer?

De acordo com a nossa experiência, muitas anomalias que podem surgir no funcionamento diário dos aparelhos, podem ser eliminadas por si. Obviamente, isso economiza o custo de um reparo e garante que o aparelho fique disponível de novo sem demora. No quadro de observação seguinte encontra as causas possíveis para falhas de funcionamento e indicações valiosas para sua eliminação.

Conselho: Se, por razões não evidentes, durante a lavagem da loiça, o aparelho parar ou não arrancar, deve, antes de tudo, executar a função «Cancelar programa» (Reset) → "Utilizar o aparelho" na página 43.

⚠ Aviso

Reparos impróprios ou a utilização de peças de reposição não originais podem acarretar danos e perigos consideráveis para o usuário.!

As reparações devem ser sempre efectuadas por técnicos especializados. Se for necessária a substituição de um componente, é importante que só sejam aplicadas peças de substituição originais.

Mensagem de anomalia

Algumas anomalias são indicadas na janela de indicações superior [4] e no visor dianteiro * [13], sendo apresentadas possíveis formas de resolução (por exemplo, Sistema de filtros sujo. (E22) →Limpar filtros). Se tiver ligado EmotionLight 3 (sinalização ótica de anomalias), a iluminação interior pisca adicionalmente.

* Dependendo da variante de equipamento da sua máquina de lavar loiça.

Bomba de escoamento

Os restos grandes de alimentos ou objetos estranhos que não foram captados pelos filtros podem bloquear a bomba de escoamento. A água da lavagem fica então sobre o filtro.

Aviso

Perigo de ferimentos!

Objectos cortantes e pontiagudos ou cacos de vidro podem bloquear a bomba de escoamento. Remover sempre corpos estranhos cuidadosamente.

A bomba de escoamento é limpa do seguinte modo:

1. Separar a máquina de lavar loiça da rede eléctrica.
2. Retirar o cesto superior [22] e o cesto inferior [31].
3. Remova os filtros [29].
4. Linpar a água, se necessário, utilizar uma esponja.
5. Com a ajuda de uma colher, levantar a tampa branca da bomba (tal como ilustrado). Segurar na cobertura da bomba pela presilha e levantar de forma inclinada para dentro (1). Retirar a tampa completamente.

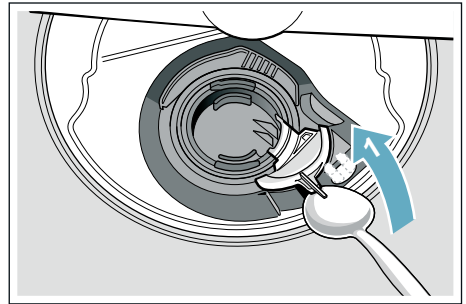

6. Verificar, se não há corpos estranhos na roda de pás e, em caso afirmativo, retirar esses corpos estranhos.
7. Colocar a cobertura da bomba na posição inicial (2), e pressionar para baixo para encaixar (3).

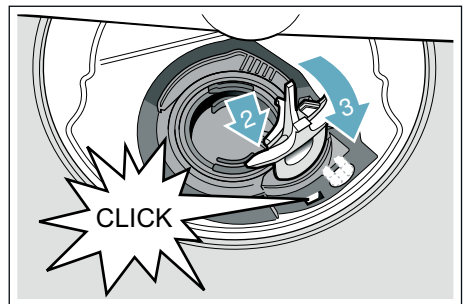

8. Instale os filtros.
9. Voltar a colocar os cestos.

pt Defeito: O que fazer?

Tabela de anomalias

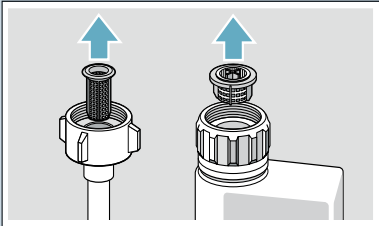
Avaria	Causa	Ajuda
Código de erro E: 18 aceso.	Mangueira de admissão com dobras.	Colocar a mangueira de admissão sem dobras.
	Torneira da água fechada.	Abrir a torneira da água.
	Torneira da água encravada ou calcificada.	Abrir a torneira da água. Com a admissão de água aberta, o caudal deve ser no mínimo de 10 l/min.
	Filtro entupido na admissão de água.	Desligar o aparelho e retirar a ficha da tomada. Fechar a torneira. Desapertar a ligação de água.
		
		Limpar o filtro na mangueira de admissão de água. Enroscar novamente a ligação de água. Verificar se está bem estanque. Restabelecer a alimentação de energia. Ligar o aparelho.
Código de erro E:07 aceso.	Abertura de aspiração (no lado interior direito do aparelho) tapada com peças de loiça.	Arrumar a loiça de modo a manter livre a abertura de aspiração.
Código de erro E: 12 aceso.	Elemento de aquecimento calcificado ou sujo.	Efetuar a limpeza do aparelho com produto de limpeza para máquinas ou descalcificador. Colocar em funcionamento a máquina de lavar loiça com sistema de descalcificação e verificar a configuração. → "Sistema de descalcificação/Sal especial" na página 24
Código de erro E: 14 aceso.	Sistema de proteção da água ativado.	Fechar a torneira da água. Contacte a Assistência Técnica e indique o código da anomalia.
Código de erro E: 15 aceso.		
Código de erro E: 16 aceso.	Admissão de água contínua.	

* Dependendo da variante de equipamento da sua máquina de lavar loiça

Avaria	Causa	Ajuda
Código de erro E:22 aceso.	Filtros [29] sujos ou entupidos.	Limpar filtros. → "Filtros" na página 51
Código de erro E:24 aceso.	Mangueira de escoamento entupida ou dobrada.	Assentar a mangueira sem dobras e remover eventuais resíduos.
	Ligação ao sifão ainda fechada.	Verificar a ligação ao sifão e eventualmente abri-la.
	Tampa da bomba de escoamento solta.	Encaixar bem a tampa. → "Bomba de escoamento" na página 53
Código de erro E:25 aceso.	Bomba de escoamento bloqueada ou tampa da bomba de escoamento não encaixada.	Limpar a bomba e encaixar bem a tampa. → "Bomba de escoamento" na página 53
Código de erro E:27 aceso.	Tensão da rede demasiado baixa.	Não é falha do aparelho, solicitar uma verificação da instalação elétrica e da tensão da rede.
Aparece outro código de anomalia na indicação numérica. (E:01 até E:30)	Provavelmente ocorreu uma avaria técnica.	Desligar o aparelho com interruptor de LIG./DESL. [1]. Reiniciar o aparelho novamente após um breve momento. Se o problema ocorrer novamente, fechar a torneira da água e retirar a ficha da tomada. Contacte a Assistência Técnica e indique o código da anomalia.
A rede doméstica não se configura.	O WLAN não está ativo no router.	Verifique a ligação de rede sem fios do seu router.
A indicação de WLAN pisca.	A ligação à rede doméstica não está disponível.	Ative a rede sem fios no seu router.
Não é possível executar corretamente o Home Connect.	Provavelmente, erros de configuração ou uma avaria técnica.	Observe a documentação e as informações de assistência fornecidas relativas ao Home Connect.
O gestor de energia não se liga ao gestor de energia do sistema doméstico. *	A ligação ao gestor de energia do sistema doméstico não está disponível.	A este respeito, observe o manual de instruções do fabricante do gestor de energia do seu sistema doméstico.
Indicação de falta de sal [6] e/ou abrillantador [5] acesa.	Falta abrillantador.	Adicionar abrillantador.
	Falta sal.	Adicionar sal especial.
	O sensor não identifica as pastilhas de sal.	Utilizar outro sal especial.

* Dependendo da variante de equipamento da sua máquina de lavar loiça

pt Defeito: O que fazer?

Avaria	Causa	Ajuda
A indicação de falta de sal [6] e/ou de abrilhantador [5] não acende.	Indicação desligada.	Ativação/desativação (capítulo «Sistema de descalcificação/Sal especial» → <i>Página 24</i> ou «Abrilhantador» → <i>Página 26</i>).
	Ainda existe suficiente sal especial/abrilhantador.	Controlar indicação para adicionar e nível de enchimento.
A indicação para a manutenção da máquina acende-se. *	Manutenção da máquina recomendada.	Efetuar a manutenção da máquina sem loiça com produto de manutenção da máquina. Após 3 ciclos de lavagem a indicação apaga-se automaticamente, sem que a manutenção da máquina tenha sido realizada.
Água dentro da máquina, depois do final do programa.	O sistema de filtragem ou a área por baixo dos filtros [29] estão entupidos.	Limpar filtros e a área por baixo.
	O programa ainda não terminou.	Aguardar final do programa ou efetuar o reset.

* Dependendo da variante de equipamento da sua máquina de lavar loiça

Avaria	Causa	Ajuda
<p>A loiça não está seca.</p>	<p>Pouco ou nenhum abrillantador no depósito.</p>	<p>Adicionar abrillantador.</p>
	<p>Selecione um programa sem secagem.</p>	<p>Selecione programa com secagem. → "Tabela de programas" na página 40</p>
	<p>Acumulação de água em cavidades da loiça e dos talheres.</p>	<p>Ao arrumar a loiça, ter em atenção que as peças de loiça devem ficar o mais inclinadas possível.</p> <div data-bbox="661 392 962 544" style="text-align: center;"> </div>
	<p>Detergente combinado utilizado tem deficiente potência de secagem.</p>	<p>Utilizar outros detergentes combinados para melhor secagem. A utilização adicional de abrillantador melhora o resultado da secagem.</p>
	<p>Secagem Extra para aumento da secagem não ativada.</p>	<p>Ativar a Secagem Extra. → "Tabela de programas" na página 40</p>
	<p>A loiça foi retirada demasiado cedo ou o processo de secagem ainda não tinha terminado.</p>	<p>Aguardar até ao final do programa ou retirar a loiça só 30 min. após o final do programa.</p>
<p>Loiça de plástico não está seca.</p>	<p>Propriedades especiais do plástico.</p>	<p>O plástico tem menor capacidade de retenção do calor e, por isso, não seca tão bem.</p>
<p>Os talheres não estão secos.</p>	<p>Talheres mal arrumados no cesto de talheres.</p>	<p>Separar os talheres o melhor possível, evitando pontos de encosto.</p>
	<p>Talheres mal arrumados na gaveta de talheres.</p>	<p>Arrumar bem os talheres e separá-los o melhor possível.</p>
<p>Interior do aparelho molhado após a lavagem.</p>	<p>Não é falha do aparelho.</p>	<p>Devido ao princípio de secagem por condensação, a existência de gotas de água no depósito é necessária e desejada. A humidade do ar condensa-se nas paredes interiores da máquina de lavar loiça, escorre e é bombeada para fora.</p>

* Dependendo da variante de equipamento da sua máquina de lavar loiça

pt Defeito: O que fazer?

Avaria	Causa	Ajuda
Restos de comida na loiça.	Loiça arrumada demasiado apertada, cesto demasiado cheio.	Arrumar a loiça de modo a ficar suficiente espaço livre para que os jatos de água possam atingir a superfície da loiça. Evitar pontos de encosto.
	Impedida a rotação do braço de aspersão.	Arrumar a loiça de modo a não impedir a rotação dos braços aspersores.
	Orifícios do braço aspersor entupidos.	Limpar os orifícios dos braços aspersores. → <i>"Limpeza e manutenção" na página 49</i>
	Filtros [29] sujos.	Limpar filtros. → <i>"Limpeza e manutenção" na página 49</i>
	Filtros [29] mal colocados e/ou não encaixados.	Inserir e encaixar bem os filtros.
	Programa de lavagem demasiado fraco.	Selecionar um programa de lavagem mais forte. Aumentar a sensibilidade dos sensores. → <i>"Regulação do sensor" na página 45</i>
	A pré-lavagem da loiça foi demasiado intensa, pelo que o sistema de sensores optou por um ciclo de programa menos intenso. Há sujidade persistente que não é possível remover.	Não pré-lavar a loiça. Retirar apenas os restos maiores de comida. Aumentar a sensibilidade dos sensores. → <i>"Regulação do sensor" na página 45</i> Recomenda-se o programa Eco 50° ou Intensivo.
	Os recipientes altos e estreitos não ficam bem lavados quando arrumados nos cantos.	Não arrumar recipientes altos e estreitos demasiado inclinados nem na área dos cantos.
O cesto superior [22] não está à mesma altura à direita e à esquerda.	Ajustar o cesto superior com as alavancas laterais à mesma altura.	

* Dependendo da variante de equipamento da sua máquina de lavar loiça

Avaria	Causa	Ajuda
Resíduos de detergente	Tampa da câmara do detergente [33] bloqueada por peças de loiça. Por isso, a tampa não se abre completamente.	As peças de loiça não podem ficar sobre o compartimento para as pastilhas [24]. Estas podem bloquear a tampa da câmara de detergente, impedindo que ela se abra completamente. → "Cesto superior" na página 29 Não colocar peças de loiça ou aromatizantes no compartimento para as pastilhas.
	A tampa da câmara do detergente [33] é bloqueada pela pastilha.	A pastilha tem que ser colocada na transversal e não de canto.
	Pastilhas utilizadas no programa rápido ou curto. O tempo de dissolução do detergente não é alcançado no programa curto selecionado.	Tempo de dissolução de pastilhas demasiado longo para um programa rápido ou curto. Utilizar detergente em pó ou um programa mais forte.
	A eficácia de lavagem e dissolução diminui em caso de períodos de armazenamento maiores ou se o detergente estiver muito engrumado.	Mudar de detergente.
Manchas de água em peças de plástico.	Não é possível evitar a formação de gotas em superfícies plásticas. Após a secagem, são visíveis manchas de água.	Usar um programa mais forte (mais mudanças de água). Arrumar a loiça inclinada. Utilizar abrilhantador. Se necessário, aumentar o nível de descalcificação.
No depósito ou nas portas há resquícios solúveis e que se podem limpar.	As substâncias contidas nos detergentes acumulam-se. Normalmente não é possível eliminar estes resquícios com produtos químicos (detergente para aparelhos, etc.).	Mudar de marca de detergente. Lavar o aparelho mecanicamente.
	Em caso de «resquícios brancos» no fundo do depósito, o sistema de descalcificação está regulado no limite.	Aumentar o nível de descalcificação e eventualmente mudar de detergente.
	A tampa do reservatório de sal [28] não está bem enroscada.	Enroscar bem a tampa do reservatório de sal.
	Apenas com copos: Só é possível eliminar aparentemente a corrosão inicial do vidro.	Ver «Vidros e loiça danificados». → "Vidros e loiça danificados" na página 28

* Dependendo da variante de equipamento da sua máquina de lavar loiça

pt Defeito: O que fazer?

Avaria	Causa	Ajuda
Fortes resquícios brancos na loiça, depósito ou portas.	As substâncias contidas nos detergentes acumulam-se. Normalmente não é possível eliminar estes resquícios com produtos químicos (detergente para aparelhos, etc.).	Mudar de marca de detergente. Lavar o aparelho mecanicamente.
	Grau de dureza mal regulado ou dureza da água superior a 50°dH (8,9 mmol/l).	Regular o sistema de descalcificação conforme as instruções de serviço ou adicionar sal.
	Detergentes 3 em 1 (3in1) ou detergentes bio/ecológicos não são suficientemente eficazes.	Regular o sistema de descalcificação conforme as instruções de serviço ou utilizar produtos separados (detergente de marca, sal, abrillantador).
	Pouco detergente.	Aumentar a quantidade ou mudar de detergente.
	Foi selecionado um programa demasiado fraco.	Selecionar um programa de lavagem mais forte.
Resíduos de chá ou batom na loiça.	Temperatura de lavagem demasiado baixa.	Selecionar um programa com temperatura mais elevada.
	Pouco detergente ou detergente não apropriado.	Usar detergente adequado na dose certa.
	A pré-lavagem da loiça foi demasiado intensa, pelo que o sistema de sensores optou por um ciclo de programa menos intenso. Há sujidade persistente que não é possível remover.	Não pré-lavar a loiça. Retirar apenas os restos maiores de comida. Aumentar a sensibilidade dos sensores. → "Regulação do sensor" na página 45 Programa recomendado Eco 50°
Resquícios coloridos (azul, amarelo, castanho) difíceis ou impossíveis de remover no aparelho ou em loiça de aço inoxidável.	Camada formada por substâncias contidas em legumes (p. ex., couve, aipo, batatas, massas, etc.) ou na água da torneira (p. ex., manganésio).	É possível remover grande parte com produtos de limpeza para máquinas ou limpeza mecânica. Os resquícios não são prejudiciais à saúde.
	Camada formada por substâncias metálicas de loiça de alumínio ou prata.	É possível remover grande parte com produtos de limpeza para máquinas ou limpeza mecânica.
Depósitos coloridos (amarelo, laranja, castanho) fáceis de remover no interior do aparelho (sobretudo na base).	Camada «saponácea» formada por substâncias contidas em restos de alimentos e na água da torneira (calcário).	Verificar o funcionamento do sistema de descalcificação (adicionar sal especial) ou, se forem utilizados detergentes combinados (pastilhas), ativar descalcificação. → "Sistema de descalcificação/Sal especial" na página 24

* Dependendo da variante de equipamento da sua máquina de lavar loiça

Avaria	Causa	Ajuda
Descoloração das peças de plástico no interior do aparelho.	As peças de plástico que se encontram no interior do aparelho podem ficar descoloradas durante o tempo de vida útil da máquina de lavar loiça.	As descolorações são normais e não prejudicam o funcionamento da máquina de lavar loiça.
Descoloração em peças de plástico.	Temperatura de lavagem demasiado baixa.	Selecionar um programa com temperatura mais elevada.
	A pré-lavagem da loiça foi demasiado intensa, pelo que o sistema de sensores optou por um ciclo de programa menos intenso. Há sujidade persistente que não é possível remover.	Não pré-lavar a loiça. Retirar apenas os restos maiores de comida. Aumentar a sensibilidade dos sensores. → <i>"Regulação do sensor"</i> na página 45 Programa recomendado Eco 50°
Riscos que é possível remover em copos, copos com aspeto metálico e talheres.	Demasiado abrillantador.	Regular a quantidade de abrillantador para um nível inferior.
	Nenhum abrillantador adicionado ou configuração muito baixa.	Adicionar abrillantador e verificar dosagem (recomendação fase 4-5).
	Restos de detergente na fase de programa Lavagem com abrillantador. Tampa da câmara do detergente bloqueada por peças de loiça (a tampa não se abre completamente).	A tampa da câmara do detergente não pode ficar impedida por peças de loiça. Não colocar peças de loiça ou aromatizantes no compartimento para as pastilhas.
	A pré-lavagem da loiça foi demasiado intensa, pelo que o sistema de sensores optou por um ciclo de programa menos intenso. Há sujidade persistente que não é possível remover.	Não pré-lavar a loiça. Retirar apenas os restos maiores de comida. Aumentar a sensibilidade dos sensores. → <i>"Regulação do sensor"</i> na página 45 Programa recomendado Eco 50°
O vidro está a ficar opaco ou já apresenta uma opacidade irreversível.	Os copos são adequados, mas não resistentes à lavagem na máquina.	Utilizar copos resistentes à lavagem na máquina. Evitar longa fase de vapor (tempo parado após o final da lavagem). Lavar a uma temperatura mais baixa. Regular a dureza da água em conformidade com o sistema de descalcificação (se necessário, um nível mais baixo). Utilizar detergente com componente de proteção de copos.

* Dependendo da variante de equipamento da sua máquina de lavar loiça

pt Defeito: O que fazer?

Avaria	Causa	Ajuda
Vestígios de ferrugem nos talheres.	Talheres não suficientemente inoxidáveis. Normalmente as lâminas das facas são mais afetadas.	Utilizar talheres inoxidáveis.
	Os talheres também oxidam se forem lavados juntamente com peças que estejam a oxidar (pegas de tachos, cestos de loiça danificados, etc.).	Não lavar peças que apresentem oxidação.
	O teor de sal na água da lavagem é demasiado alto, porque a tampa do reservatório de sal não está bem enroscada ou, durante a adição de sal, ficou sal entornado.	Enroscar bem a tampa do reservatório de sal ou remover o sal espalhado.
Não é possível ligar ou operar o aparelho.	Falha de funcionamento.	Separar o aparelho da rede elétrica; retirar a ficha da tomada ou desligar o disjuntor. Aguardar, pelo menos, 5 minutos e depois ligar o aparelho à rede elétrica.
	Atualiz. software a ser instalada. *	Aguardar até que a instalação esteja concluída.
O aparelho não arranca.	Os disjuntores domésticos não estão em condições.	Verificar disjuntor.
	Cabo elétrico não ligado à tomada.	Assegurar que o cabo elétrico está bem encaixado no painel posterior do aparelho e na tomada. Verificar se a tomada está a funcionar corretamente.
	A porta da máquina não está bem fechada.	Fechar a porta.
O programa começa sozinho.	Final do programa não aguardado.	Efetuar um reset. («Cancelar o programa»).
* Dependendo da variante de equipamento da sua máquina de lavar loiça		

Avaria	Causa	Ajuda
A porta não abre.	A porta não está bem ajustada.	Ajustar a porta correctamente com o auxílio das instruções de montagem.
	A proteção para crianças está ativada.	Pressionar a parte superior central da porta duas vezes seguidas.
	O aparelho está sem corrente eléctrica.	Verificar a ficha e os disjuntores. Colocar o desbloqueio de emergência fornecido na parte superior direita e esquerda da placa do móvel e abrir a porta com um ligeiro puxão.
	Porta e vedante da porta sujos.	Limpar a porta e o vedante da porta com um pano húmido e um pouco de detergente.
A porta abre demasiado ao ser acionada.	A porta não está bem ajustada.	Ajustar a porta corretamente com o auxílio das instruções de montagem.
A porta não fecha.	A abertura automática da porta não está na posição base.	Após abrir a porta, aguardar um segundo até voltar a ser possível fechá-la.
Não se consegue fechar a tampa da câmara do detergente.	Câmara de detergente ou encaixe da tampa bloqueados por restos de detergente.	Remover os restos de detergente.
Restos de detergente na câmara do detergente [33] ou no compartimento para as pastilhas [24].	Braços aspersores bloqueados por peças de loiça, por isso, o detergente não é removido.	Assegurar que os braços aspersores rodam livremente.
	A câmara do detergente estava húmida quando a encheu.	Só adicionar detergente com a câmara do detergente seca.
* Dependendo da variante de equipamento da sua máquina de lavar loiça		

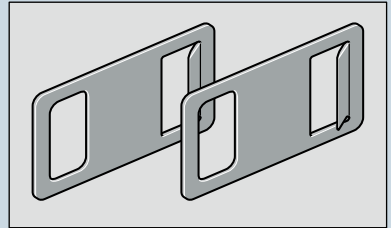

pt Defeito: O que fazer?

Avaria	Causa	Ajuda
O aparelho fica no programa ou o programa é interrompido.	Porta mal fechada.	Fechar a porta.
	Não colocar peças de loiça ou aromatizantes no compartimento para as pastilhas. O cesto superior está a pressionar a porta ou impede que a porta seja bem fechada.	Verificar se o painel posterior está a ser pressionado, por exemplo, pela tomada ou pelo suporte da mangueira não desmontado.
	Admissão de corrente ou água interrompida.	Restabelecer a admissão de corrente ou água.
Ruído de batida das válvulas de carga.	Depende da instalação, pois não há falha do aparelho. Não tem influência no funcionamento do aparelho.	Não é possível apresentar uma solução.
Ruído de batidas ou matraquear.	O braço aspersor bate na loiça, que não foi corretamente arrumada.	Arrumar a loiça de modo que os braços aspersores não batam na loiça.
	Com pouca carga, os jatos de água acertam diretamente no depósito.	Adicionar mais loiça ou distribuir a loiça uniformemente na máquina de lavar loiça.
	Peças de loiça leves movem-se ao lavar.	Arrumar a loiça leve de forma segura.
Formação invulgar de espuma.	Detergente da lavagem manual de loiça no depósito do abrillantador.	Adicionar abrillantador imediatamente no respetivo depósito.
	Abrillantador entornado.	Remover o abrillantador com um pano.

* Dependendo da variante de equipamento da sua máquina de lavar loiça



Assistência Técnica

Se não conseguir eliminar a avaria, contacte a nossa Assistência Técnica. Encontramos sempre uma solução adequada, até para evitar visitas de técnicos desnecessárias. Pode consultar os dados de contacto da Assistência Técnica mais próxima no verso destas Instruções de serviço ou na lista de contactos da Assistência Técnica em anexo. Caso contacte a Assistência Técnica, indique o número de produto (E-Nr. = 1) e o número de fabrico (FD = 2), que se encontram na placa de características [35] na porta do aparelho.

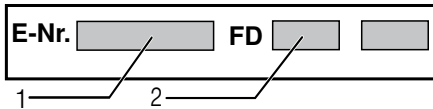

Tenha confiança na competência do fabricante. Consulte-nos. Com isto, tem a certeza de que a reparação é executada por técnicos especializados com a devida formação, que estão equipados com as peças de reparação originais para o seu aparelho.

Tenha em atenção que os colaboradores da Assistência Técnica nunca solicitarão a sua palavra-passe do Home Connect.



Instalar e ligar

A lava louças deve ser conectada corretamente, caso contrário, não funcionará de forma adequada. As especificações para a entrada e saída, assim como as cargas elétricas ligadas, devem corresponder aos critérios requeridos conforme especificado nos seguintes parágrafos ou nas instruções de instalação.

Durante a montagem, deverá respeitar a sequência das fases de trabalho:

1. Verificação do aparelho no momento da entrega
2. Instalação do aparelho
3. Ligação ao esgoto
4. Ligação de água potável
5. Ligação eléctrica

pt Instalar e ligar

Âmbito de fornecimento

Em caso de reclamações, contactar o comerciante a quem comprou o aparelho ou a nossa Assistência Técnica.

- Máquina de lavar louça
- Manual de instruções
- Instruções de montagem
- Instrução sumária de uso*
- Garantia*
- Material de montagem
- Chapa de protecção contra vapor*
- Avental de borracha*
- Cabo eléctrico

* Dependendo da variante de equipamento da sua máquina de lavar loiça

Instruções de segurança

Siga as instruções de segurança em → "Na instalação" na página 6.

Fornecimento

A sua máquina foi exaustivamente testada na fábrica quanto ao seu funcionamento correcto. Por isso, ficaram pequenas manchas de água. Estas desaparecem, após a primeira lavagem.

Dados Técnicos

- **Peso:**
Máximo 60 kg.
- **Tensão:**
220–240 V, 50 Hz ou 60 Hz
- **Valor de ligação:**
2000 - 2400 W.
- **Fusível:**
10/16 A (UK 13 A).
- **Consumo de potência:**
desligada (Po) 0,50 W.
ligada (PI) 0,50 W.
Modo de espera em rede: 2,00 W.
Duração do estado "ligada" (TI): 0 min.
Duração do modo de espera em rede: 2 min.
Nos termos dos Regulamentos (UE) n.º 1016/2010, 1059/2010, 1275/2008 e 801/2013.
Funções adicionais e configurações podem aumentar o consumo de potência e os tempos.
- **Pressão da água:**
Mínimo 0,05 MPa (0,5 bar), máximo 1 MPa (10 bar).
No caso de água com pressão mais alta: Intercalar uma válvula de redução de pressão.
- **Caudal de admissão:**
Mínimo 10 litros/minuto.
- **Temperatura da água:**
Água fria.
No caso de água quente:
Temperatura máxima 60 °C.
- **Capacidade:**
12–15 talheres (dependendo da variante de equipamento da sua máquina de lavar loiça).

Instalação

Ver nas instruções de montagem quais as medidas de montagem necessárias. Alinhar a máquina com a ajuda dos pés ajustáveis. Neste caso, ter em atenção a posição mais segura.

- Aparelhos embutidos e integrados, que posteriormente sejam montados como aparelho Solo, têm que ser seguros contra tombos, por ex. através de aparafusamento à parede ou através da montagem sob uma bancada corrida, que esteja aparafusada aos móveis vizinhos.
- A máquina pode ser embutida, sem qualquer problema, entre paredes de madeira ou de material sintético numa linha de móveis de cozinha.

Ligação ao esgoto

1. Ver nas instruções de montagem quais os passos necessários, eventualmente montar o sifão com tubo de descarga.
2. Com a ajudas das peças incluídas no fornecimento, ligar a mangueira de esgoto ao tubo de descarga do sifão.
Cuidado para que a mangueira de esgoto não seja dobrada, esmagada ou entupida, na saída, com qualquer objecto que possa impedir o escoamento da água de esgoto!

Ligação de água potável

1. Com as peças incluídas no fornecimento, fazer a ligação à torneira de água potável de acordo com as instruções de montagem.
Ter cuidado para que a mangueira de ligação à água potável não fique dobrada, comprimida ou entrelaçada.
2. Quando da troca do aparelho, deve ser sempre utilizada uma nova mangueira de admissão de água.

Pressão da água:

Mínimo 0,05 MPa (0,5 bar), máximo 1 MPa (10 bar).

No caso de água com pressão mais alta: Intercalar uma válvula de redução de pressão.

Caudal de admissão:

Mínimo 10 litros/minuto.

Temperatura da água:

Água fria.

No caso de água quente:



Temperatura máxima 60 °C.

Ligação à água quente *

* Dependendo da variante de equipamento da sua máquina de lavar loiça

A máquina de lavar loiça pode ser ligada à água fria ou à água quente até ao máximo de 60 °C. Recomenda-se a ligação à água quente, se esta for proveniente de uma instalação de água quente adequada, por ex. de um sistema solar com tubagem de circulação. Com isso, poupar-se-á tempo e energia. Com a opção «Água quente», pode regular a sua máquina de lavar loiça de forma ideal para funcionar com água quente. Recomenda-se uma temperatura de água (temperatura da água que entra) no mínimo 40 °C e no máximo 60 °C. Não recomenda-se a ligação à água quente, se água está preparada por um esquentador.

Para alterar o ajuste:

1. Abra a porta.
2. Ligar o interruptor de LIG./DESL.
[1].
3. Premir a tecla de informação  [3] durante 3 segundos até aparecer o seguinte texto na janela de indicações superior [4]:
Folhear com < >
Regular com - +
Sair com Setup 3 sec.
4. Premir a tecla > [16] as vezes necessárias até a janela de indicações superior [4] exibir «Ligação da água».
5. Efectuar a configuração com as teclas de regulação + - [8].
6. Prima a tecla de informação  [3] durante 3 segundos.

O valor regulado fica guardado em memória no aparelho.

Ligação eléctrica

- Ligar o aparelho apenas à corrente alterna com uma amplitude entre 220 V e 240 V e 50 Hz ou 60 Hz, através de uma tomada instalada segundo as normas e com condutor de protecção. Sobre o fusível necessário, ver chapa de características [35].
- A tomada tem que localizar-se próxima do aparelho e ter um acesso livre depois da montagem embutida do aparelho. Se, após a montagem, a ficha não ficar facilmente acessível, deve ser instalado um dispositivo multipolar de corte com uma abertura de contacto de, pelo menos, 3 mm, para cumprimento das respectivas normas de segurança.
- Alterações na ligação só devem ser efectuadas por técnicos credenciados.
- Uma extensão do cabo eléctrico só pode ser adquirida nos nossos Serviços Técnicos.
- Na utilização de um disjuntor de corrente de fuga é utilizado apenas um tipo com este sinal . Só estes podem garantir o cumprimento das normas de segurança actualmente em vigor.
- O aparelho está equipado com um sistema de segurança contra fugas de água. Tenha atenção que este sistema **só** funciona, se o aparelho estiver ligado à corrente eléctrica.

Desmontagem

É importante obedecer a seqüência das etapas de trabalho.

1. Desligar o aparelho da fonte de alimentação.
2. Fechar a torneira.
3. Desapertar as ligações de esgoto e de água potável.
4. Soltar os parafusos de fixação aos móveis.
5. Se existente, retirar o painel do rodapé.
6. Retirar o aparelho, puxando cuidadosamente pela mangueira.

Transporte

Despejar a máquina de lavar loiça e fixar as peças soltas.

A máquina deve ser esvaziada através do procedimento seguinte:

1. Abrir a torneira da água.
2. Abra a porta.
3. Ligar o interruptor de LIG./DESL. **[1]**.
4. Seleccionar um programa com a temperatura máxima.
Na janela de indicações superior **[4]** aparece a duração prevista para o programa.
5. Prima a tecla START **[12]**.
6. Fechar a porta.
O programa começa a decorrer.
7. Após cerca de 4 minutos, abrir a porta.
8. Premir a tecla START **[12]** o tempo necessário até na janela de indicações superior **[4]** aparecer «O programa foi cancelado.»/«Pronto dentro de um minuto.».
9. Fechar a porta.
10. Após cerca de 1 min., abrir a porta.
Na janela de indicações superior **[4]** aparece «Terminado».
11. Desligar o interruptor de LIG./DESL. **[1]**.
12. Fechar a torneira da água, soltar a mangueira de admissão e deixar a água escorrer.

Conselho: O aparelho só deve ser transportado na vertical para que nenhuma água residual atinja o comando da máquina e possa provocar um decurso do programa com anomalias.

Proteção contra geada

Se o aparelho estiver instalado num compartimento onde existe o perigo de congelação (por ex. casa de férias), então a água deve ser totalmente despejada do aparelho (ver Transporte).

Reservados todos os direitos de alteração.

Garantia do AQUA-STOP

pt

(não existe no caso de aparelhos sem Aqua-Stop)

Adicionalmente ao direito de garantia perante o vendedor no contrato de compra e adicionalmente à nossa garantia dos aparelhos, procederemos à reparação nas seguintes condições:

1. Se, devido a uma anomalia do nosso sistema de Aqua-Stop, houver danos provocados pela água, então, repararemos os danos de consumidores particulares. Para garantir a segurança contra fugas de água, o aparelho **tem** que estar ligado à corrente eléctrica.
2. Esta garantia de responsabilidade é válida durante o tempo de vida do aparelho.
3. Condição necessária para o direito à garantia é que o aparelho com Aqua-Stop esteja correctamente instalado e ligado, de acordo com as nossas instruções. Isto inclui também a montagem correcta da extensão de Aqua-Stop (acessório original). A nossa garantia não abrange tubagens com defeitos nem guarnições até à ligação do Aqua-Stop à torneira da água.
4. Em princípio, os aparelhos com Aqua-Stop não necessitam de vigilância durante o funcionamento nem de fechar depois a torneira da água como segurança. Pura e simplesmente, só no caso de uma ausência prolongada da sua habitação, por ex. no caso de férias durante várias semanas, deve a torneira da água ser fechada.

BSH Hausgeräte GmbH

Carl-Wery-Straße 34
81739 München, Germany

Ordem de reparação e apoio em caso de anomalias

PT 21 4250 720 PT 0,10 €/min. Mobile 0,25 €/min

Os dados para contacto com todos os países encontram-se no índice dos Serviços Técnicos anexo.

Internet: www.siemens-home.bsh-group.com

Fabricado pela BSH Hausgeräte GmbH sob licença de marca comercial da Siemens AG



9001397861
(9808-1) 642 TW