



Register your new Bosch now:  
[www.bosch-home.com/welcome](http://www.bosch-home.com/welcome)



**Perilica za posuđe**  
**SM...**  
**SB...**





**BOSCH**

**hr** Upute za uporabu uređaja



# Kazalo

|  |   |           |   |   |           |
|--|---|-----------|---|---|-----------|
|  | <b>Namjenska uporaba</b> . . . . .                    | <b>5</b>  |    | <b>Naprava za omekšavanje vode / Specijalna sol</b> . . . . .         | <b>22</b> |
|  | <b>Sigurnosni naputci</b> . . . . .                   | <b>5</b>  |   | Tablica tvrdoće vode . . . . .  | 22        |
|  | Prije nego što aparat stavite u rad . . . . .         | 6         |   | Podešavanje naprave za omekšavanje . . . . .                          | 22        |
|  | Pri dopremi . . . . .                                 | 6         |   | Uporaba specijalne soli . . . . .                                     | 23        |
|  | Pri instalaciji . . . . .                             | 6         |   | Deterdženti sa komponentama soli . . . . .                            | 23        |
|  | U svakodnevnom radu . . . . .                         | 8         |   | Isključivanje umekšavanje vode . . . . .                              | 23        |
|  | Pri nastanku štete . . . . .                          | 8         |    | <b>Sredstvo za ispiranje</b> . . . . .                                | <b>24</b> |
|  | Pri uklanjanju na otpad . . . . .                     | 8         |   | Namještanje količine sredstva za ispiranje . . . . .                  | 25        |
|  | Sigurnost za djecu . . . . .                          | 10        |   | Isključivanje predočnika za dodavanje sredstva za ispiranje . . . . . | 25        |
|  | <b>Zaštita okoliša</b> . . . . .                      | <b>11</b> |    | <b>Posude</b> . . . . .   | <b>25</b> |
|  | Ambalaža . . . . .                                    | 11        |   | Nije prikladno . . . . .  | 25        |
|  | Stari aparati . . . . .                               | 11        |   | Oštećenja stakla i posudja . . . . .                                  | 26        |
|  | <b>Upoznavanje Vašeg stroja</b> . . . . .             | <b>11</b> |   | Unošenje . . . . .  | 26        |
|  | Upravljačka ploča . . . . .                           | 11        |   | Gornja košara za posudje . . . . .                                    | 26        |
|  | Unutrašnjost uređaja . . . . .                        | 12        |   | Donja košara za posudje . . . . .                                     | 27        |
|  | Tipka za informacije . . . . .                        | 12        |   | Košara za pribor za objedovanje . . . . .                             | 27        |
|  | Podešavanje vremena . . . . .                         | 12        |   | Ladica za pribor za objedovanje . . . . .                             | 27        |
|  | Početni start . . . . .                               | 13        |   | Etažeri . . . . .   | 28        |
|  | Postavke . . . . .                                    | 14        |   | Sklopljive bodlje . . . . .   | 29        |
|  | <b>Home Connect</b> . . . . .                         | <b>16</b> |   | Držač za male dijelove . . . . .                                      | 29        |
|  | Uredite aplikaciju . . . . .                          | 16        |   | Polica za noževe . . . . .  | 29        |
|  | Postav Home Connect . . . . .                         | 16        |   | Glava za prskanje limova za pečenje . . . . .                         | 30        |
|  | Wi-Fi . . . . .                                       | 16        |   | Vadjenje . . . . .  | 30        |
|  | Prijava mreže . . . . .                               | 17        |   | Premještanje visine košare . . . . .                                  | 30        |
|  | Povezivanje sa aplikacijom . . . . .                  | 17        |  | <b>Sredstvo za pranje</b> . . . . .                                   | <b>32</b> |
|  | Tipka za daljinsko pokretanje . . . . .               | 18        |   | Puniti sredstvo za pranje posudja . . . . .                           | 33        |
|  | Wi-Fi nije povezan serverom                           |           |   | Kombinirano sredstvo za čišćenje . . . . .                            | 34        |
|  | Home Connect . . . . .                                | 19        |  | <b>Pregled programa</b> . . . . .                                     | <b>35</b> |
|  | Uređivanje upravljača potrošnje energije . . . . .    | 19        |   | Izbor programa . . . . .  | 36        |
|  | Aktiviranje upravljača potrošnje energije . . . . .   | 20        |   | Napuci za institute za testiranje . . . . .                           | 36        |
|  | Deaktiviranje upravljača potrošnje energije . . . . . | 20        |   |   |           |
|  | Ažuriranje softvera . . . . .                         | 21        |   |   |           |
|  | Daljinska dijagnoza . . . . .                         | 21        |   |   |           |
|  | Izjava o sukladnosti . . . . .                        | 21        |   |   |           |

|  |  |           |   |   |           |
|--|--|-----------|---|---|-----------|
| <b>P+</b>  | <b>Dodatne funkcije</b> . . . . .                      | <b>37</b> |  | <b>Čišćenje i održavanje</b> . . . . .                  | <b>43</b> |
|  | Ušteda vremena<br>(VarioSpeed Plus) . . . . .          | 37        |   | Ukupno stanje uređaja . . . . .                         | 43        |
|  | Punjenje do pola . . . . .                             | 37        |   | Njega stroja . . . . .                                  | 44        |
|  | HigijenaPlus (HygienePlus) . . . . .                   | 37        |   | Specijalna sol i<br>sredstvo za davanje sjaja . . . . . | 45        |
|  | Intenzivna zona . . . . .                              | 37        |   | Sita . . . . .  | 45        |
|  | Jako sušenje . . . . .                                 | 37        |   | Prskalice . . . . .                                     | 46        |
|  | Sušenje s visokim sjajem . . . . .                     | 37        |  | <b>Što učiniti kod smetnji?</b> . . . . .               | <b>46</b> |
|  | Ušteda energije . . . . .                              | 37        |   | Javljanje smetnje . . . . .                             | 47        |
|  | <b>Upravljanje uređajem</b> . . . . .                  | <b>38</b> |   | Pumpa za otpadnu vodu . . . . .                         | 47        |
|  | Programski podaci . . . . .                            | 38        |  | Tablica smetnji . . . . .                               | 48        |
|  | Promjena namještanja . . . . .                         | 38        |   | <b>Servisna služba</b> . . . . .                        | <b>57</b> |
|  | Aqua senzor . . . . .                                  | 38        |  | <b>Postavljanje i<br/>priklučivanje</b> . . . . .       | <b>57</b> |
|  | Sušenje pomoću zeolita . . . . .                       | 39        |   | Opseg isporuke . . . . .                                | 58        |
|  | Prikaz sata . . . . .                                  | 39        |   | Sigurnosni naputci . . . . .                            | 58        |
|  | Podešavanje senzora . . . . .                          | 39        |   | Doprema . . . . .                                       | 58        |
|  | Jako sušenje . . . . .                                 | 39        |   | Tehnički podatci . . . . .                              | 58        |
|  | Eco prognoza . . . . .                                 | 39        |   | Postavljanje . . . . .                                  | 59        |
|  | Auto Power Off . . . . .                               | 40        |   | Priključak za drenažu . . . . .                         | 59        |
|  | Emocijsko svijetlo . . . . .                           | 40        |   | Priključak za vodu za piće . . . . .                    | 59        |
|  | Frontal. zaslonski prikaz . . . . .                    | 40        |   | Priključenje na toplu vodu . . . . .                    | 60        |
|  | Vremensko svijetlo . . . . .                           | 40        |   | Električni priključak . . . . .                         | 60        |
|  | Info svijetlo . . . . .                                | 40        |   | Demontaža . . . . .                                     | 61        |
|  | namještanjePromijeniti program<br>pokretanja . . . . . | 40        |   | Transport . . . . .                                     | 61        |
|  | Jačina zvučnog signala . . . . .                       | 41        |   | Zaštita od mraza<br>(Pražnjenje aparata) . . . . .      | 61        |
|  | Jačina zvuka tipka . . . . .                           | 41        |   |   |           |
|  | Sigurnost za djecu . . . . .                           | 41        |   |   |           |
|  | Pozdrav . . . . .                                      | 41        |   |   |           |
|  | Tvorničko podešavanje . . . . .                        | 41        |   |   |           |
|  | Uključivanje aparata . . . . .                         | 41        |   |   |           |
|  | Predizbor vremena . . . . .                            | 42        |   |   |           |
|  | Kraj programa . . . . .                                | 42        |   |   |           |
|  | Isključivanje aparata . . . . .                        | 42        |   |   |           |
|  | Prekid programa . . . . .                              | 42        |   |   |           |
|  | Prekid programa . . . . .                              | 43        |   |   |           |
|  | Mijenjanje programa . . . . .                          | 43        |   |   |           |



## Namjenska uporaba

- Ovaj je uređaj namijenjen uporabi u osobnom kućanstvu i prikladan kućanskom okruženju.
- Perilicu za posuđe koristite samo u kućanstvu i samo za navedenu svrhu: pranje kućanskog posuđa.
- Ova perilica predviđena je za korištenje do visine od maksimalno 2500 metara iznad morske razine.



## Sigurnosni naputci

Ovaj uređaj mogu koristiti djeca od 8 godina nadalje i osobe smanjenih tjelesnih, osjetilnih ili mentalnih sposobnosti ili osobe s nedovoljnim iskustvom ili znanjem ako su pod nadzorom osobe odgovorne za njihovu sigurnost ili ako ih je osoba uputila glede sigurnog korištenja uređaja i ako su razumjeli opasnosti koje iz toga proizlaze.

Djeca se ne smiju igrati uređajem. Djeca ne smiju čistiti i održavati uređaj ukoliko nemaju 8 godina i više i ako su pod nadzorom.

Djecu mlađu od 8 godina držite na sigurnoj udaljenosti od uređaja i priključka.

## Prije nego što aparat stavite u rad

Pažljivo pročitajte uputu za uporabu te uputu za montažu! Dobit ćete važne obavijesti o postavljanju, uporabi te održavanju aparata.

Sačuvajte kompletnu dokumentaciju za kasniju uporabu ili za slijedećeg vlasnika.

Uputu za uporabu možete besplatno skinuti sa naše Internet-stranice. Odgovarajuću Internet-adresu vidite na poledini ove upute za uporabu.

## Pri dopremi

1. Provjerite odmah ambalažu i stroj za pranje posudja jesu li oštećeni pri prijevozu. Ne stavljajte u rad oštećeni aparat, već se posavjetujte s dobavljačem.
2. Molimo Vas, prikladno zbrinite materijal od pakiranja.
3. Omote i njihove dijelove ne prepustite djeci za igru. Postoji opasnost od gušenja u ispresavijanim kutijama od ljepenke i folijama.

## Pri instalaciji

- Pripazite da stražnja strana uređaja za pranje posudja nakon instalacije nije dostupna (zaštita od dodira zbog vruće površine).
- Poduzmite postavljanje i priključenje prema uputi za instalaciju i montažu.
- Pri instalaciji uređaj za pranje posudja mora biti odvojen od mreže.
- Uvjerite se da je sustav uzemljenja kućne električne instalacije instaliran sukladno propisima.
- Uvjeti električnog priključenja moraju se podudarati s podacima na pločici [35] sa oznakom tipa stroja za pranje posudja.
- Ako se priključni mrežni vod ovog aparata ošteti, mora ga se zamijeniti zasebnim priključnim vodom. Da bi se izbjeglo opasnosti, priključni vod smije se nabaviti samo preko službe održavanja.
- Ako uređaj za pranje posudja valja ugraditi u visoki ormar, isti se mora propisno učvrstiti.

- Ukoliko se uređaj za pranje posudja ugrađuje ispod ili iznad drugih kućanskih uređaja, potrebno je slijediti informacije za ugradnju u kombinaciji za uređajem za pranje posudja koje se nalaze u instalacijskom priručniku svakog uređaja.
- I dalje imajte na umu upute za montažu perilice za posudje, kako bi osigurali siguran rad svih uređaja.
- Ukoliko nema dostupnih informacija ili ako upute ne sadrže odgovarajuće naznake, morate se obratiti proizvođaču tih uređaja kako bi bili sigurni da perilicu za pranje posudja možete ugraditi iznad ili ispod tih uređaja.
- Ukoliko ne dobijete potrebne informacije od proizvođača, ne smijete uređaj za pranje posudja ugraditi iznad ili ispod tih uređaja.
- Ukoliko iznad uređaja za pranje posudja ugradite mikrovalnu pećnicu, može biti oštećeno.
- Aparate koji se ugrađuju ispod drugih elemenata ili koji se mogu integrirati ugraditi samo ispod neprekidnih radnih ploča koje su vijcima spojene za susjedne ormare da bi se osigurala stabilnost.
- Ne instalirajte aparat u blizini izvora topline (grijala, toplinski akumulatori, peći ili druge aparate koji proizvode toplinu) niti ga ugradite ispod polja za kuhanje.
- Pripazite da se na toplinskim izvorima (primjerice instalacija grijanja / instalacija tople vode) ili na vrućim dijelovima uređaja izolacija mrežnog priključnog kabla perilice za suđe može rastopiti. Mrežni priključni kabel perilice za suđe nikada ne dovodite u dodir s toplinskim izvorima ili vrućim dijelovima uređaja.
- Nakon postavljanja aparata utikač mora biti slobodno pristupačan. → "*Električni priključak*" na strani 60
- Kod nekih modela: Plastično kućište na priključku za vodu sadrži električni ventil. U crijevu za dotok se nalaze električni vodovi. Nemojte rezati crijeva za dotok. Nemojte uranjati plastično kućište u vodu.

## U svakodnevnom radu

Obratite pažnju na sigurnosne upute i upute za uporabu na pakovanju od deterdženata i proizvoda za ispiranje.

Obratite pažnju da se pridržava sigurnosnih napomena i kada poslužujete uređaj putem aplikacije Home Connect, i kada ste pritom izvan vida. Pripazite i na napomene u aplikaciji.

## Pri nastanku štete

- Popravke i zahvate smiju provoditi samo stručnjaci. Za to stroj mora biti isključen iz električne mreže. Izvucite mrežni utikač ili isključite osigurač. Zavrnuti slavinu.
- U slučaju oštećenja, osobito kontrolne ploče (pukotine, rupe, slomljene tipke) ili funkcionalnog oštećenja vrata, aparat se ne smije koristiti. Izvucite mrežni utikač ili isključite osigurač. Zavrnite slavinu i nazovite službu održavanja.

## Pri uklanjanju na otpad

1. Odmah onesposobite istrošene aparate, kako biste isključili mogućnost bilo kakvog nesretnog slučaja.
2. Zbrinite aparat u skladu sa pravilima o očuvanju okoliša.

## Upozorenje Opasnost od ozljede!

- Perilica posudja trebala bi se samo nakratko otvarati zbog punjenja i pražnjenja. U protivnom može doći do ozljeda, npr. spoticanjem.
  - Noževi i ostali pribor oštih vrhova se mora rasporediti u košari za pribor za objedovanje\* [30] s vrhovima prema dolje ili u polici za noževe\* odnosno u ladici za pribor za objedovanje\* [21] u vodoravnom položaju.
  - Nemojte sjesti ili stati na otvorena vrata.
  - Pripazite kod samostojećih aparata na to, da košare ne budu preopterećene. Stroj bi se mogao prevrnuti.
  - Ako aparat ne stoji u udubini, te je bočna stijena pristupačna, područje okova na vratima iz sigurnosnih razloga mora biti sa strane zaštićeno (opasnost od ozljede). Zaštitne poklopce ćete dobiti kao poseban pribor u službi održavanja ili u specijaliziranoj trgovini.
- \* ovisno o verziji Vaše perilice



**⚠ Upozorenje****Opasnost od eksplozije!**

U prostor za pranje posudja ne dodavati otapala. Postoji opasnost od eksplozije.

**⚠ Upozorenje****Opasnost od opekline vrućom parom!**

Tijekom programa vrata oprezno otvarati. Postoji opasnost od prskanja vrele vode iz stroja.

**⚠ Upozorenje****Opasnosti za djecu!**

- Rabite sigurnost za djecu, ukoliko je raspoloživa.
  - Ne dopuštajte djeci igranje perilicom posudja niti posluživanje iste.
  - Držite djecu na sigurnoj udaljenosti od sredstva za pranje i za ispiranje. Oni mogu prouzročiti kiselinske ozljede u ustima, ždrijelu i očima ili čak dovesti do gušenja.
- Udaljite djecu od otvorene perilice za pranje posudja. U perilici za posudje mogu biti mali dijelovi, koja bi mala djeca mogla progutati, a voda koja se nalazi u unutrašnjosti nije za piće, jer bi u njoj mogli biti ostaci detergenta.
  - Obratite pozornost da djeca ne hvataju u prihvatnu posudu za tablete [24]. Mali bi se prsti mogli zaglaviti u prorezima.
  - Kod otvaranja i zatvaranja visoko integriranih uređaja pripazite da djeca ne ostanu priklještena između vrata uređaja ili ispod vrata kuhinjskih elemenata.
  - Djeca se mogu u uređaj zaključati (opasnost od gušenja) ili se dovesti u neku drugu opasnu situaciju. Kod neupotrjebljenih uređaja, dakle: izvući mrežni utikač, odvojiti i odstraniti mrežni kabel. Bravu na vratima rastaviti do te mjere da se vrata više ne mogu zatvoriti.

## Sigurnost za djecu (Zaključavanje vrata) \*

Sigurnost za djecu (zaključavanje vrata) štiti djecu od potencijalnih opasnosti koje proizlaze iz perilice.

### **⚠ Upozorenje**

#### **Opasnost od gušenja!**

Djeca se mogu zatvoriti u perilici posudja i ugušiti. Vrata aparata uvijek potpuno zatvorite kada napuštate perilicu posudja.

#### **Na ovaj način možete aktivirati zaštitu djece (zaključavanje vrata):**

1. Vezicu za zaštitu djece povucite k sebi (1).
2. Zatvorite vrata (2).  
Zaštita djece je aktivirana.

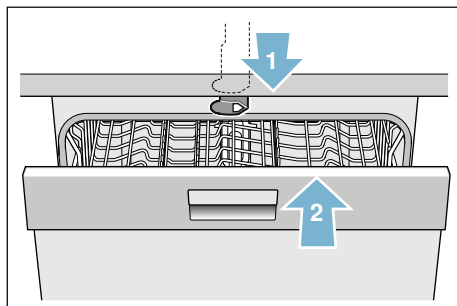

#### **Na taj način otvarate vrata sa aktiviranom zaštitom djece (zaključavanje vrata):**

1. Pritisnite vezicu zaštite djece udesno (1).
2. Otvorite vrata (2).

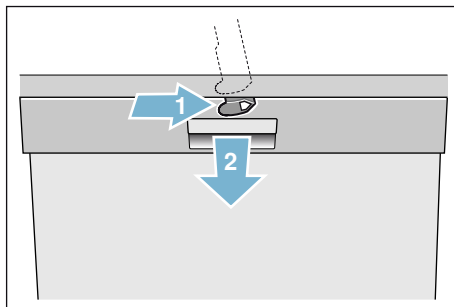

#### **Na taj način deaktivirate zaštitu djece (zaključavanje vrata):**

1. Pritisnite vezicu zaštite djece udesno (1).
2. Gurnite vezicu zaštite djece prema unatrag (2).

Osigurač za djecu je deaktiviran.

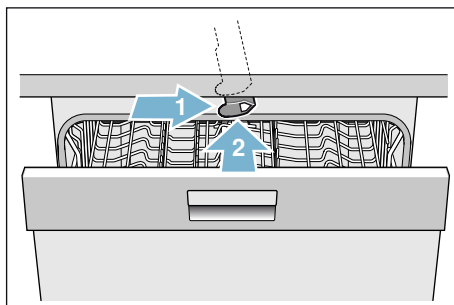

\* ovisno o verziji Vaše perilice



## Zaštita okoliša

Kako ambalaža novih aparata tako i stari aparati sadrže vrijedne sirovine i materijale koje se može ponovno iskoristiti.

Molimo vas da pojedine dijelove zbrinete na otpad odvojene po vrstama.

O aktualnom odlaganju, obratite se svom dobavljaču ili se raspitajte u Vašoj općini ili gradskom vijeću.

### Ambalaža

Svi plastični dijelovi aparata su obilježeni internacionalno standardiziranim kraticama (npr. "PS" polistirol). Na taj je način kod zbrinjavanja aparata na otpad omogućeno odvajanje plastičnog otpada po vrstama.

Pridržavajte se sigurnosnih naputaka pod "Pri dopremi" → *Stranica 6*.

### Stari aparati

Pridržavajte se sigurnosnih naputaka pod "Pri otklanjanju na otpad" → *Stranica 8*.



Ovaj aparat je označen u skladu s europskom smjernicom 2012/19/EZ o starim električnim i elektroničkim aparatima (waste electrical and electronic equipment - WEEE). Direktiva zadaje okvir za vraćanje i preradu starih uređaja važeću u cijeloj EU.



## Upoznavanje Vašeg stroja

Slike upravljačke ploče te nutarnjeg prostora aparata nalaze se naprijed na omotu. Na pojedine se položaje ukazuje u tekstu.

### Upravljačka ploča

- 1 Sklopka za UKLJUČENO/ISKLJUČENO
- 2 Programske tipke \*\*
- 3 Tipka za informacije 
- 4 Gornji prozor predočnika
- 5 Predočnik za dodavanje sredstva za ispiranje
- 6 Predočnik za dodavanje soli
- 7 Prikaz WLAN
- 8 Tipkala za namještanje
- 9 Predizbor vremena
- 10 Tipka za daljinsko pokretanje
- 11 Dodatne funkcije / programske tipke \*\*
- 12 Tipka START
- 13 Frontal. zaslonski prikaz \*
- 14 Otvarač vrata
- 15 Prikaz daljinskog pokretanja \*
- 16 Tipka < >

\* ovisno o verziji Vaše perilice

\*\* Broj ovisno o verziji Vaše perilice



## Unutrašnjost uređaja

- [20] Unutarnja rasvjeta \*
- [21] Ladica za pribor za objedovanje \*
- [22] Gornja košara za posudje
- [23] Gornja prskalica
- [24] Prihvatna posuda za tablete
- [25] Usisni otvor
- [26] Ispušni otvor (Zeolitna posuda)
- [27] Donja prskalica
- [28] Spremnik za specijalnu sol
- [29] Sita
- [30] Košara za pribor za objedovanje \*
- [31] Donja košara za posudje
- [32] Spremnik za sredstvo za ispiranje
- [33] Pretinac za sredstvo za pranje
- [34] Zatvarač pretinca za sredstvo za pranje posudja
- [35] Tipska pločica

\* ovisno o verziji Vaše perilice

## Tipka za informacije



Tipkalo za informacije  Setup 3 sec. Vam može prikazati dodatne informacije o programu.

1. Pritisnite tipkalo za informacije  Setup 3 sec. [3]
2. Pritisnite programsku tipku. Informacije o odabranom programu se prikazuju na gornjem prozoru predočnika [4].
3. Za izlazak iz informacija pritisnite  Setup 3 sec. [3].

## Podešavanje vremena

Kod prvog korištenja perilice za posude, vrijeme počinje od 12:00 sati.

### Ovako mijenjate vrijeme:

1. Otvorite vrata.
2. Uključiti sklopku UKLJUČENO/ISKLJUČENO [1].
3. Tipkalo za informacije  Setup 3 sec. [3] držite pritisnuto 3 sekunde, sve dok se sljedeći tekst na gornjem prozoru predočnika [4] ne prikaže:  
**Listanje sa < >**  
**Podešavanje sa - +**  
**Napuštanje sa Setup 3 sec.**
4. Tipkalo > [16] toliko često pritiskati, sve dok se na gornjem prozoru predočnika [4] ne prikaže "Podešavanje vremena".
5. Sa tipkom za namještanje + - [8] namjestite postavke. Kod dugog držanja tipkala za namještanje + - [8] mijenja se postavka u razmacima od 10 minuta.
6. Tipkalo za informacije  Setup 3 sec. [3] držite pritisnuto 3 sekunde.

Namještena vrijednost je memorirana u aparatu.

**Napomena:** Ako je uređaj bio duže vrijeme bez struje, tada započinje vrijeme u 12:00 sati. Namjestite vrijeme.

## Početni start

Prilikom prvog uključivanja perilice posuđa, doći ćete direktno na postavke za prvo postavljanje perilice u pogon.





**Napomena:** Ako prilikom prvog puštanja u pogon odaberete Home Connect, provedite daljnje postavke putem aplikacije Vaše perilice za suđe. Za to se pridržavajte isporučениh dokumenata vezanih uz Home Connect.

U prozoru za prikaz gore  pojavi se kod manualnog izbora slijedeći tekst:

**Listanje sa < >**  
**Podešavanje sa - +**  
**Napuštanje sa Pod. 3 sek.**

Na donjoj tablici su navedene neophodne postavke za uključivanje perilice za posuđe.

### Da biste promijenili namještanje:

1. Tipku  toliko puta pritisnite dok se ne pojavi željena postavka. S tipkama  -  izmijenite postavke.
2. Info-tipku   pritisnite 3 sekunde.

Namještena vrijednost je memorirana u uređaju.





| Postavke početnog stavljanja u pogon | Tvoričko podešavanje  | Informacije; možete dobiti pritiskom na tipku za informacije  |
|--------------------------------------|-----------------------|--|
| Jezik/Language                       | Deutsch               | Izbor jezika.  |
| Početni start                        | Manualno/Home Connect | Manualno/Home Connect.   |
| Format vremena                       | 24 h                  | 12 h ili 24 h.   |
| Podešavanje vremena                  | 12:00                 | Podešavanje aktualnog vremena.   |
| Tvrdoća vode                         | °dH 13 - 16 srednje   | Prilagodba na lokalnu tvrdoću vode. Kod korištenja tableta izaberite stupanj 0 - 6.  |
| Dodavanje sredstva za ispiranje.     | Stupanj 5             | Količina sred. za ispiranje utječe sušenje. Pri korištenju Multitaps izaberite stupanj 0.  |
| Priključak vode *                    | Hladna voda           | Priključenje na toplu vodu (40-60°C) ili hladna voda (<40°C) moguće.   |

\* ovisno o verziji Vaše perilice

## Postavke

Perilica za posude je radi Vašeg olakšanja unaprijed postavljena na određene postavke. Vi međutim možete i promijeniti tu tvornički zadanu postavku.





### Da biste promijenili namještanje:

1. Otvorite vrata.
2. Uključite sklopku UKLJUČENO/ISKLJUČENO .
3. Info-tipku   pritisnite 3 sekunde dok se u prozoru za prikaz gore .

**Listanje sa <>**

**Podešavanje sa - +**

**Napuštanje sa Setup 3 sec.** pojavi.

4. Tipku   toliko puta pritišćite dok se ne pojavi željena postavka. S tipkama za podešavanje **+ -**  možete provesti postavke.
5. Info-tipku   držite pritisnutom 3 sekunde.

Namještena vrijednost je memorirana u uređaju.

Imate mogućnost sve promijenjene postavke postaviti ponovno natrag na prvobitne tvorničke postavke

**Napomena:** Kada perilicu za suđe vratite na tvorničke postavke, ponovo dolazite do postavki za prvo stavljanje u pogon.

| Osnovna postavka                | Tvorničke postavke  | Informacije; možete dobiti pritiskom na tipku za informacije  |
|---------------------------------|---------------------|--|
| Podešavanje vremena             | 12:00               | Podešavanje aktualnog vremena.   |
| Format vremena                  | 24 h                | 12 h ili 24 h.   |
| Prikaz vremena                  | Vrijeme             | Predstavljanje završetka programa s prikazom „Gotovo za” ili „Gotovo u”.   |
| Jezik/Language                  | Deutsch             | Izbor jezika.  |
| Tvrdoća vode                    | °dH 13 - 16 srednje | Podešavanje tvrdoće vode. Kod korištenja Multitapa izaberite najmanji stupanj.   |
| Dodavanje sredstva za ispiranje | Stupanj 5           | Količina sredstva za ispiranje utječe na sušenje. Pri korištenju Multitapa izaberite stupanj 0.  |
| Podešavanje senzora             | Standardno          | Podešavanje prepoznavanja prljavštine za optimalne rezultate pranja.   |
| Jako sušenje                    | Isključeno          | Poboljšano sušenje za čaše i plastične dijelove.   |
| Priključak vode *               | Hladna voda         | Moguće je priključenje na toplu vodu (40-60°C) ili hladnu vodu (<40°C).  |
| Eco prognoza                    | Isključeno          | Prikaz potrošnje vode i energije.  |
| Auto Power Off                  | Nakon 1 minute      | Automatsko isključivanje uređaja nakon završenog programa pranja.  |
| Emocijsko svjetlo *             | Uključeno           | Osvjetljavanje unutrašnjosti.  |

\* ovisno o verziji Vaše perilice

| Osnovna postavka               | Tvorničke postavke  | Informacije;<br>možete dobiti pritiskom na tipku za<br>informacije  |
|--------------------------------|---------------------|--|
| Prikaz prednjeg zaslona *      | Uključeno           | Prednji prikaz zaslona moguće je izabrati.   |
| Timelight *                    | Uključeno           | Tijekom rada programa se statusne informacije projiciraju na podu.   |
| Info svijetlo *                | Uključeno           | Za označavanje programa koji je u tijeku se projicira svjetlo.   |
| Program pokretanja             | Eco 50°             | Nakon uključjenja se pojavljuje posljednji odabrani program.   |
| Jačina zvučnog signala *       | Stupanj 2           | Jačina zvučnog signala kod završetka programa.   |
| Jačina zvuka tipka             | Stupanj 2           | Jačina zvuka pri upravljanju tipki.  |
| Sigurnost za djecu *           | Isključeno          | Aktivirana sigurnost za djecu otežava otvaranje vrata.   |
| Wi-Fi                          | Uklj/isklj          | Uključivanje/isključivanje bežičnog spoja na mrežu.  |
| Prijava mreže                  | Manualno/automatski | Pritisnite WPS-tipku na ruteru<br>Nema WPS funkcije: manualno<br>Funkcija WPS: automatski  |
| Povezivanje sa aplikacijom     | Start sa +          | Uspostaviti povezivanje kućnog uređaja sa mobilnim završnim uređajem.  |
| Upravljač potrošnje energije * | Povezati s +        | Povezivanje kućnog uređaja s upravljačem potrošnje energije kućnog sustava.  |
| Eco sušenje *                  | Uključeno           | Automatsko otvaranje vrata po završetku programa.  |
| Pozdrav                        | Uključeno           | Logotip marke kod uključjenja uređaja moguće je izabrati.  |
| Tvorničke postavke             | Vratiti nazad       | Vratiti nazad na tvorničke postavke.   |

\* ovisno o verziji Vaše perilice

### Napomene

- Točka izbornika „Prijava mreže” stoji na raspolaganju tek kada se uključi Wi-Fi.
- Točka izbornika „Povezivanje s aplikacijom” tek je raspoloživa kada se uspostavi veza s kućnom mrežom.

- Točka izbornika „Upravljač potrošnje energije” \* tek je raspoloživa kada se uspostavi veza s kućnom mrežom i kada je uređaj povezan s aplikacijom.

## Home Connect

Raspoloživost funkcije Home Connect ovisi o raspoloživosti usluga Home Connect u vašoj zemlji. Usluge Home Connect nisu dostupne u svim zemljama. Daljnje informacije o tome nalaze se pod [www.home-connect.com](http://www.home-connect.com).

Ova perilica za suđe može se povezati s Wi-Fi mrežom i daljinski upravljati mobilnim uređajem.

**Napomena:** Wi-Fi je zaštićena marka od Wi-Fi Alliance.

Ako Vašu perilicu za suđe ne možete povezati s kućnom mrežom, možete perilicu za suđe i dalje posluživati manualno putem tipki.

### Uredite aplikaciju











Kako biste mogli posluživati uređaj putem Home Connect, potrebno je instalirati aplikaciju Home Connect na vaš mobilni uređaj.

Za to se pridržavajte isporučenih dokumenata vezanih uz Home Connect.

Slijedite korake navedene u aplikaciji kako biste izvršili postavke.

## Postav Home Connect

Vašu perilicu za suđe možete podesiti putem tipke za daljinsko pokretanje  ili postupite na slijedeći način:

1. Otvorite vrata.
2. Uključite sklopku UKLJUČENO/ISKLJUČENO .
3. Info-tipku   pritisnite 3 sekunde, dok se u prozoru za prikaz gore  ne pokaže slijedeći tekst:  
**Listanje sa < >**  
**Podešavanje sa - +**  
**Napuštanje sa Setup 3 sec.**
4. Tipku   pritiščite toliko puta dok se u prozoru za prikaz gore  ne pokaže željeni postav.
5. Pomoću tipki za podešavanje **+ -**  provedite postavke.
6. Info-tipku   držite pritisnutom 3 sekunde.

Namještena vrijednost je memorirana u uređaju.

### Wi-Fi

U izborniku Wi-Fi možete povezivanje s mrežom aktivirati putem “Uklj.” i deaktivirati putem “Isklj.”.



### Napomene

- Ako ste odabrali postavku Wi-Fi “Isklj.” onda postavke “Prijava mreže” i “Povezivanje sa aplikacijom” nisu raspoložive.
- Za daljinsko upravljanje uređaja potrebna je stabilna bežična veza s mrežom.



## Prijava mreže

Točka izbornika “Prijava mreže” tek je raspoloživa nakon što aktivirate Wi-Fi.

U izborniku Prijava mreže možete odabrati između “Autom./WPS” i “Manualno”, da bi perilicu za suđe povezali s Vašom kućnom mrežom.

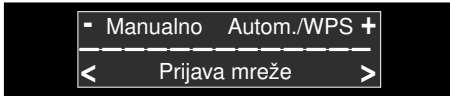

**Automatski:** Veza s kućnom mrežom uspostavlja se putem WPS-funkcije Vašeg rutera.

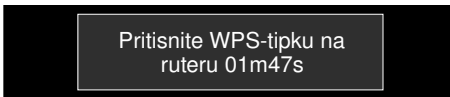

**Manualno:** Povežite Vaš mobitel s kućnom mrežom Home Connect. Postavi mreže se onda unose manualno pomoću aplikacije Home Connect da bi se uspostavila veza s Vašom kućnom mrežom.

Nakon uspješnog uspostavljanje veze prikaže se slijedeći tekst u prozoru za prikaz gore [4].

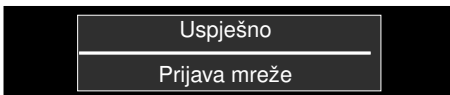

Za to se pridržavajte isporučениh dokumenata vezanih uz Home Connect.

## Povezivanje sa aplikacijom

Točka izbornika “povezivanje sa aplikacijom” tek je raspoloživa kada se uspostavi veza na kućnu mrežu.

Kod postavke “povezivanje sa aplikacijom” uspostavi se relacija između perilice za suđe, aplikacije i Vašeg korisničkog konta.

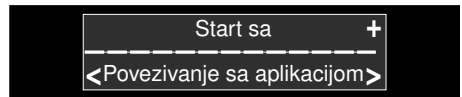

Nakon uspješnog uspostavljanje veze prikaže se slijedeći tekst u prozoru za prikaz gore [4].

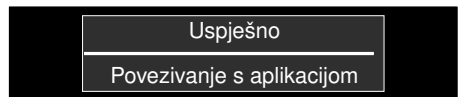

Za to se pridržavajte isporučениh dokumenata vezanih uz Home Connect.

### Napomena o zaštiti podataka:

Kada prvi put povežete Vašu Home Connect perilicu za suđe s WLAN mrežom spojenom na internet Vaša Home Connect perilica za suđe prenosi sljedeće kategorije podataka na Home Connect server (prva registracija):

- Jedinstveni identifikator uređaja (sastoji se od ključeva uređaja kao i MAC adrese ugrađenog Wi-Fi komunikacijskog modula).
- Sigurnosni certifikat Wi-Fi komunikacijskog modula (za informacijsko-tehničku zaštitu veze).
- Aktualnu verziju softvera i hardvera Vaše perilice za suđe.
- Status eventualnog prethodnog povratka na tvorničke postavke.

Ova prva registracija je priprema za korištenje funkcija Home Connect i potrebna je tek u trenutku kada prvi put koristite funkcije Home Connect.

Molimo vodite računa da se funkcije Home Connect mogu koristiti samo zajedno s aplikacijom Home Connect. Informacije o zaštiti podataka možete pozvati u aplikaciji Home Connect.



### Tipka za daljinsko pokretanje

Ako je perilica za suđe povezana s kućnom mrežom onda pomoću tipke za daljinsko pokretanje  [10] aktivirate daljinsko upravljanje perilice za suđe.

Ako perilica za suđe još nije prijavljena na Home Connect, dolazite pritiskom tipke za daljinsko pokretanje  [10], do postavki Home Connect.

Za to se pridržavajte isporučenih dokumenata vezanih uz Home Connect.

### Napomene

- Kada se završi postupak prijave ugasi se tipka za daljinsko pokretanje  [10].
- Da bi aktivirali daljinsko upravljanje pritisnite tipku za daljinsko pokretanje  [10].
- Ako je prekinut asistent Home Connect kod starta, pritisnite ponovo tipku za daljinsko pokretanje  [10].
- Ako se prekine veza s ruterom onda treperi prikaz WLAN [7] na zaslonu.
- Daljinsko upravljanje deaktivira se otvaranjem vrata.

## Wi-Fi nije povezan serverom Home Connect

Pomoću aplikacije Home Connect možete prekinuti vezu sa serverom Home Connect.

Tada je uređaj lokalno spojen na mobilni krajnji uređaj ali nije povezan serverom Home Connect.









**Napomena:** Ako niste Vi deaktivirali vezu sa serverom Home Connect provjerite Vašu vezu s Internetom.

## Uređivanje upravljača potrošnje energije

Uz pomoć upravljača potrošnje energije  vaša će se perilica posuđa samostalno uključiti tijekom razdoblja koje vi namjestite, npr. u vrijeme ponude povoljnije struje alternativnih izvora energije (npr. iz fotonaponsko postrojenje).

Ako upravljač potrošnje energije  perilicu posuđa ne uspije daljinski pokrenuti (npr. manjak struje), on će perilicu posuđa pokrenuti kasnije uz pomoć struje iz konvencionalne ponude.

## Opako ćete urediti upravljača potrošnje energije



1. Otvorite vrata.
2. Uključite sklopku UKLJUČENO/ISKLJUČENO .
3. Info-tipku   pritisnite 3 sekunde, dok se u prozoru za prikaz gore  ne pokaže slijedeći tekst: **Listanje sa < >**  
**Podešavanje sa - +**  
**Napuštanje sa Pod. 3 sek.**
4. Tipku >  pritišćite toliko puta dok se u prozoru za prikaz gore  ne pokaže željena postavka.
5. Pomoću tipki za podešavanje + -   namjestite postavke.
6. Povežite svoju perilicu posuđa u sljedeće 2 minute s upravljačem potrošnje energije kućnog sustava. Za to aktivirajte i prihvat za povezivanje na upravljaču potrošnje energije svog kućnog sustava (obratite pozornost na upute za uporabu proizvođača upravljača potrošnje energije).

Ako se perilica posuđa uspješno poveže s upravljačem potrošnje energije vašeg kućnog sustava, prikazat će se informacije na prozoru na prikaz gore . Ako ne uspije prijava upravljača potrošnje energije, ponovite korak 6.

**Napomena:** Točka izbornika „Upravljač potrošnje energije” tek je raspoloživa kada se uspostavi veza s kućnom mrežom i kada je aparat povezan s aplikacijom.

Dodatne informacije i sistemske preduvjete za korištenje upravljača potrošnje energije možete pronaći na [www.home-connect.com](http://www.home-connect.com).



## Aktiviranje upravljača potrošnje energije

Kako biste pokrenuli upravljača potrošnje energije  morate aktivirati tipku za daljinsko pokretanje  [10] i namjestiti predizbor vremena [9].



Kada aktivirate tipku za daljinsko pokretanje  [10], preko aplikacije Home Connect možete izvršiti predizbor vremena [9].

Upravljač potrošnje energije  možete i ručno pokrenuti preko tipke na perilici posuđa.

### Ovako ćete aktivirati upravljač potrošnje energije na perilici posuđa:

1. Otvorite vrata.
2. Uključite sklopku UKLJUČENO/ISKLJUČENO [1].
3. Birajte program [2].
4. Pritisnite tipku za predizbor vremena [9].
5. Tipke za namještanje + - [8] više puta pritisnite sve dok se ne prikaže željeno vrijeme.
6. Pritisnite tipku START [12], aktivirat će se predizbor vremena.
7. Aktivirajte tipku za daljinsko pokretanje  [10].
8. Nakon uspješnog aktiviranja slijeva na prozoru za prikaz gore [4] prikazat će se „Flex Start”. Upravljač potrošnje energije  sada ima pristup perilici posuđa i može je pokrenuti tijekom namještenog razdoblja.



### Napomena:

- Čim upravljač potrošnje energije  pokrene program ažurirat će se prikaz vremena „Gotovo za” ili „Gotovo u”.
- Kako biste aktivirali upravljač potrošnje energije , prethodno ga morate urediti.

## Deaktiviranje upravljača potrošnje energije

Točka izbornika „Odvojiti s +” dostupna je kada je perilica posuđa povezana s upravljačem potrošnje energije kućnog sustava.

### Ovako ćete deaktivirati upravljač potrošnje energije:

1. Otvorite vrata.
  2. Uključite sklopku UKLJUČENO/ISKLJUČENO [1].
  3. Info-tipku  [3] pritisnite 3 sekunde, dok se u prozoru za prikaz gore [4] ne pokaže slijedeći tekst:  
**Listanje sa < >**  
**Podešavanje sa - +**  
**Napuštanje sa Pod. 3 sek.**
  4. Tipku > [16] pritisnite toliko puta dok se u prozoru za prikaz gore [4] ne pokaže željena postavka.
  5. Pomoću tipki za podešavanje + - [8] namjestite postavke.
  6. Info-tipku  [3] držite pritisnutom 3 sekunde.
- Nakon tog postupka upravljač potrošnje energije bit će deaktiviran. Sada je moguće povezati novog upravljača potrošnje energije.

## Ažuriranje softvera \*

S pomoću funkcije Ažuriranje softvera možete ažurirati softver svoje perilice posuđa (primjerice, optimizaciju, otklanjanje pogrešaka, ažuriranja važna za sigurnost). Uvjet je da ste registrirani korisnik aplikacije Home Connect, da ste je instalirali na svom mobilnom uređaju te da ste povezani s poslužiteljem za Home Connect.

Čim ažuriranje softvera bude dostupno, aplikacija Home Connect o tome će vas obavijestiti te ćete preko aplikacije moći pokrenuti preuzimanje ažuriranja softvera. Nakon uspješnog preuzimanja na zaslonu se prikazuje sljedeći tekst: „Instalirati ažuriranja softvera?“.

Instalaciju možete potvrditi na svojoj perilici posuđa s pomoću tipke za namještanje +  ili je možete izvršiti u nekom kasnijem trenutku. Ako ste na lokalnoj mreži, instalaciju možete pokrenuti i preko aplikacije Home Connect.

Nakon uspješnog završetka instalacije na zaslonu se prikazuje poruka „Ažuriranje softvera je uspješno instalirano“.

### Napomene



- Perilicu posuđa možete upotrebljavati za vrijeme preuzimanja ažuriranja softvera.
- Za vrijeme instalacije perilicu posuđa ne možete upotrebljavati.
- Instalacija može potrajati nekoliko minuta. Pritom trepere neke tipke.
- Ovisno o osobnim postavkama u aplikaciji, ažuriranje softvera može se preuzeti i automatski.
- U slučaju ažuriranja važnog za sigurnost preporučuje se izvršiti postupak instalacije u što kraćem roku.

\* ovisno o verziji Vaše perilice

## Daljinska dijagnoza

Servisna služba može pomoću daljinske dijagnoze pristupiti  Vašem uređaju, kada se joj obratite.

### Napomene

- Pristup od strane servisne službe potrebno je potvrditi s Vašeg uređaja.
- Daljinsku dijagnozu  možete isključiti tipkom EIN-/AUS  ili putem aplikacije Home Connect deaktivirati pristup servisne službe.

## Izjava o sukladnosti

Ovime tvrtka Robert Bosch Hausgeräte GmbH izjavljuje da je uređaj s funkcionalnošću Home Connect u skladu s osnovnim zahtjevima i relevantnim odredbama Direktive 2014/53/EU.

Opširnu RED izjavu o sukladnosti naći ćete na internetu pod [www.bosch-home.com](http://www.bosch-home.com) na stranici proizvoda vašeg uređaja kod dodatne dokumentacije.

2,4 GHz pojas: 100 mW maks.  
5 GHz pojas: 100 mW maks.

|  |    |    |    |    |    |    |    |    |
|--|----|----|----|----|----|----|----|----|
|  | BE | BG | CZ | DK | DE | EE | IE | EL |
|  | ES | FR | HR | IT | CY | LV | LT | LU |
|  | HU | MT | NL | AT | PL | PT | RO | SI |
|  | SK | FI | SE | UK | NO | CH | TR |    |

5 GHz WLAN (Wi-Fi): Samo za uporabu u unutarnjim prostorima

## Naprava za omekšavanje vode / Specijalna sol

Za dobre rezultate pranja, perilici za posude je potrebna mekana voda bez kamenca, inače se taloži kamenac na posudu i unutarnjem spremniku. Voda iz slavine iznad 1,2 mmol/l mora biti omekšana. Ovo se postiže pomoću specijalne soli (sol za regeneraciju) u uređaju za umekšavanje vode stroja u pranje posudja. Postavke a time i količina soli koja je potrebna ovise o tvrdoći vode iz slavine (pogledajte sljedeću tablicu tvrdoće vode).



### Tablica tvrdoće vode

| Vrijednost tvrdoće vode °dH | Područje tvrdoće | mmol/l  | Podesna vrijednost na stroju |
|-----------------------------|------------------|---------|------------------------------|
| 0-6                         | meka             | 0-1,1   | 0-6                          |
| 7-8                         | meka             | 1,2-1,4 | 7-8                          |
| 9-10                        | srednja          | 1,5-1,8 | 9-10                         |
| 11-12                       | srednja          | 1,9-2,1 | 11-12                        |
| 13-16                       | srednja          | 2,2-2,9 | 13-16                        |
| 17-21                       | tvrda            | 3,0-3,7 | 17-21                        |
| 22-30                       | tvrda            | 3,8-5,4 | 22-30                        |
| 31-50                       | tvrda            | 5,5-8,9 | 31-50                        |

## Podešavanje naprave za omekšavanje

Količinu dodavanja soli se može namještati od **0** do **50°**dH. Kod namještene vrijednosti **0-6** sol nije potrebna.





### Ovako možete postaviti uređaj za omekšavanje vode:

1. Provjerite tvrdoću vode iz slavine kod lokalnog vodovoda.
2. Uzmite potrebnu razinu tvrdoće vode na tabeli.
3. Otvorite vrata.
4. Uključiti sklopku UKLJUČENO/ISKLJUČENO  **1**.
5. Tipkalo za informacije  **3** držite pritisnuto 3 sekunde, sve dok se sljedeći tekst na gornjem prozoru predočnika  **4** ne prikaže:

**Listanje sa** < >

**Podešavanje sa** - +

**Napuštanje sa Setup 3 sec.**

6. Tipkalo  **16** stiskati dok se na gornjem prozoru predočnika  **4** ne pojavi "Tvrdoća vode".
7. Sa tipkom za namještanje **+ -**  **8** namjestite postavke.
8. Tipkalo za informacije  **3** držite pritisnuto 3 sekunde.

Namještena vrijednost je memorirana u aparatu.

## Uporaba specijalne soli

Čim predočnik za sol [6] na kontrolnoj ploči ili na frontalnom zaslonu prikazu \* [13] počne svijetliti potrebno je dodati specijalnu sol. Dodavanje soli obvezatno mora biti učinjeno prije uključivanja stroja. Tako se postiže da otopina soli koja se izlije odmah bude isprana i ne prouzroči koroziju na spremnicima.

### Oprez!

Deterdženti uništavaju naprave za omekšavanje vode! Nikada nemojte staviti deterdžent u spremnik za specijalnu sol.

### OVAKO DODAJETE SPECIJALNU SOL:

1. Otvoriti vijčani čep na spremniku [28].
2. Napuniti spremnik s vodom (potrebno samo kod prvog paljenja perilice za posuđe).
3. Specijalnu sol usipajte kako je naslikano (**ne kuhinjsku sol ili tablete**).  
Pri tome se voda potiskuje i otječe.

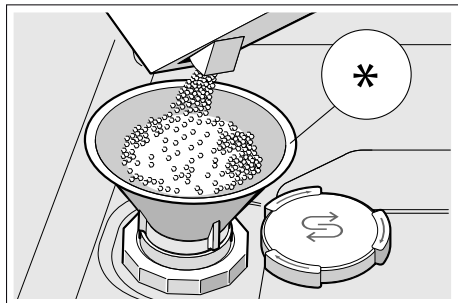

\* ovisno o verziji Vaše perilice

## Uporaba sredstva za pranje sa solnom komponentom

Kod uporabe kombiniranih sredstava za pranje sa solnom komponentom se može općenito određi specijalne soli do tvrdoće vode od 21° dH (37° fH, 26° Clarke, 3,7 mmol/l). Kod tvrdoće vode 21° dH je upotreba specijalne soli neophodna.

## Isključivanje predočnika za zalihi soli/uređaja za omekšavanje vode

Ako pri uporabi kombiniranih deterdženata s komponentama soli zasmeta predočnik za zalihi soli [6] na kontrolnoj ploči ili tekst na gornjem prozoru predočnika [4] (Zalihe soli su dovoljne još za x ispiranja.) tada se zasloni mogu isključiti.

Postupiti kako je opisano pod "Namještanje uređaja za umekšavanje vode" i vrijednost postaviti na **0-6**. Na taj su način uređaj za umekšavanje vode i predočnik punjenja soli isključeni.

## Sredstvo za ispiranje

Čim predočnik za sredstvo za ispiranje **[5]** na kontrolnoj ploči ili na frontalnom zaslonskom prikazu \* **[13]** počne svijetliti, potrebno je da se napuni sredstvom za ispiranje. Sredstvo za ispiranje je potreban da posudje bude bez mrlja, a čaše sjajne. Rabite samo sredstvo za ispiranje za perilice posudja koje se koriste u kućanstvu. Kombinirano sredstvo za pranje s komponentom za ispiranje možete koristiti samo do tvrdoće vode od 21° dH (37° fH, 26° Clarke, 3,7 mmol/l). Kod tvrdoće vode preko 21° dH je uporaba sredstva za ispiranje neophodna.

\* ovisno o verziji Vaše perilice

### OVAKO SE DODAJE SREDSTVO ZA ISPIRANJE:

1. Otvaranje spremnika **[32]**; pritisnite jezičak na poklopcu (1) i podignite ga (2).

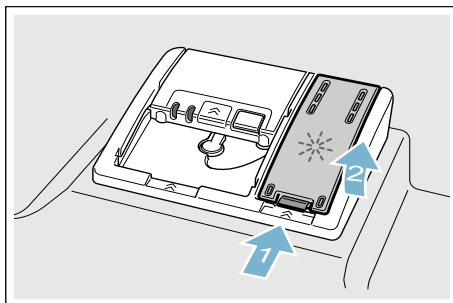

2. Ulijte sredstvo za ispiranje do oznake max.

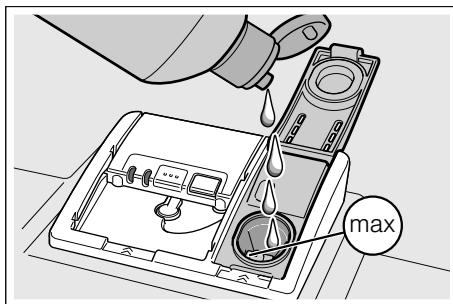









3. Zatvoriti poklopac. Poklopac sjedne zvučno.
4. Uklonite s krpom višak prolivenog sredstva za ispiranje. To sprječava prekomjerno pijenje tijekom sljedećeg ispiranja.





## Namještanje količine sredstva za ispiranje

Količinu dodavanja sredstva za ispiranje se može namještatati od **0** do **6**. Postavite količinu sredstva za ispiranje na **5** kako biste postigli jako dobar učinak sušenja. Ako ostane još nešto mrlja na posudu tada promijenite samo količinu sredstva za ispiranje. Postavite razinu manje kako bi spriječili nastanak prugica. Postavite jednu razinu višu kako bi spriječili nastanak mrlja od vode.

### Ovako možete postaviti količinu sredstva za ispiranje:

1. Otvorite vrata.
  2. Uključiti sklopku UKLJUČENO/ISKLJUČENO .
  3. Tipkalo za informacije   držite pritisnuto 3 sekunde, sve dok se sljedeći tekst na gornjem prozoru predočnika  ne prikaže:  
**Listanje sa** < >  
**Podešavanje sa** - +  
**Napuštanje sa Setup 3 sec.**
  4. Tipkalo >  toliko često pritiskati, sve dok se na gornjem prozoru predočnika  ne prikaže "Dodati sredstva za ispir."
  5. Sa tipkom za namještanje + -  namjestite postavke.
  6. Tipkalo za informacije   držite pritisnuto 3 sekunde.
- Namještena vrijednost je memorirana u aparatu.

## Isključivanje predočnika za dodavanje sredstva za ispiranje

Ako pri uporabi kombiniranih deterdženata s komponentama sredstva za ispiranje zasmeta predočnik za sredstvo za ispiranje  na kontrolnoj ploči ili tekst na frontalnom zaslonskom prikazu \*  (Zal. sred. za ispiranje je dovolj. za x ispir.) tada se prkazi mogu isključiti.

Postupiti kako je opisano pod "Namještanje količine sredstva za davanje sjaja" te vrijednost postaviti na **0-6**. Na taj je način predočnik za dodavanje sredstva za ispiranje isključen.

\* ovisno o verziji Vaše perilice



## Posuđe

### Nije prikladno

- Dijelovi pribora za objedovanje te posudje od drveta.
- Osjetljive ukrasne čaše, umjetničko i antikno posudje. Ovakvo ukrasno posudje nije prikladno za pranje u perilici posudja.
- Plastični dijelovi koji nisu otporni na visoke temperature.
- Posudje od bakra i cinka.
- Dijelovi posudja koji su onečišćeni pepelom, voskom, mašću za podmazivanje ili bojom.

Uresi na staklu, dijelovi od aluminija ili srebra mogu biti skloni promjeni boje i izbljedjeti. Također neke vrste stakla (npr. predmeti od kristalnog stakla) mogu izgubiti sjaj nakon puno pranja.

## Oštećenja stakla i posudja

### Uzroci:

- Vrst stakla i postupak izrade stakla.
- Kemijski sastav sredstva za pranje.
- Temperatura vode programa pranja.

### Preporuka:

- Upotrebljavati samo stakla i porculan koje proizvođač označi kao otporne na pranje u stroju.
- Upotrebljavati sredstvo za pranje koje je označeno kao sredstvo koje šteti posudje.
- Staklo i pribor za objedovanje nakon završetka programa čim prije izvaditi iz stroja za pranje posudja.

## Unošenje

1. Ukloniti veće ostatke hrane. Nije potrebno ispiranje pod tekućom vodom.
2. Posudje slagati tako da
  - čvrsto stoji i da se ne može izvrnuti;
  - sve posude budu okrenute otvorom prema dolje;
  - dijelovi sa ispupčenjima ili udubljenjima budu nakošeni, kako bi voda mogla otjecati;
  - ne sprečava okretanje dviju prskalica [23] i [27].

Vrlo male dijelove posudja ne bi valjalo prati u stroju, jer mogu lako ispasti iz košara.

## Gornja košara za posudje

Šalice i čaše postavite na gornju košaru za posude [22].

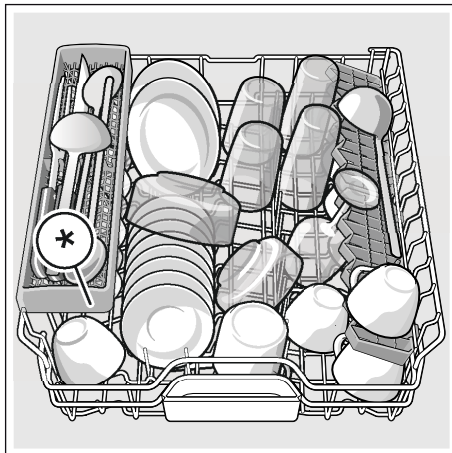

\* ovisno o verziji Vaše perilice

**Napomena:** Obratite pozornost da se komadi posudja ne nalaze iznad prihvatne posude za tablete [24]. Oni mogu blokirati poklopac pretinca za sredstvo za pranje [33].

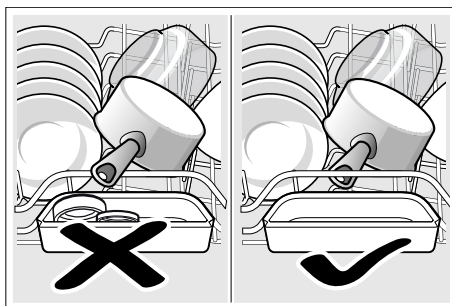

## Donja košara za posudje

Tanjure i lonce postavite na donju košaru za posuđe [31].

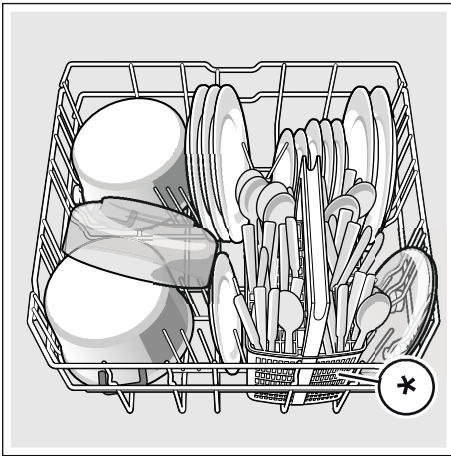

\* ovisno o verziji Vaše perilice

**Savjet:** Jako onečišćeno posudje (lonce) trebate smjestiti u donju košaru. Na osnovu jačeg mlaza za raspršivanje dobit ćete tako bolji ishod pranja posudja.

**Savjet:** Više primjera kako možete optimalno postaviti Vašu perilicu posuđa možete pronaći na našoj internetskoj stranici. Njih možete besplatno skinuti. Odgovarajuću Internet-adresu naći ćete na poledjini ove upute za uporabu.

## Košara za pribor za objedovanje \*

Pribor za objedovanje stavljajte uvijek nerazvrstano s oštricama prema dolje u košaru za pribor za objedovanje \*.

Da bi se izbjegle ozljede, stavite duge, šiljate dijelove i noževe na policu za noževe \*.

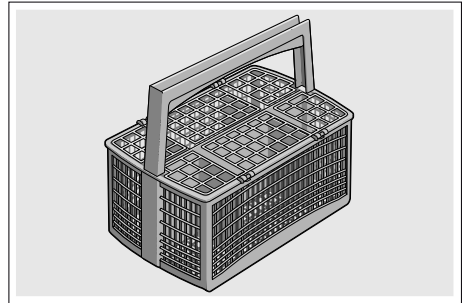

\* ovisno o verziji Vaše perilice

## Ladica za pribor za objedovanje \*

Pospremite pribor za objedovanje u ladicu za pribor za objedovanje kao što je prikazano na slici [21]. Odvojeno rasporedjivanje olakšava vadenje nakon pranja.

Ladicu za pribor za objedovanje možete izvaditi.

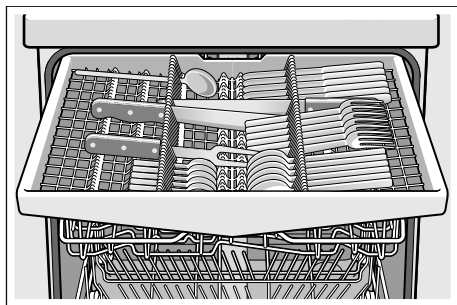

Ovisno o razini opremljenosti perilice za posude, možete preklopiti bočne police kako bi dobili više mjesta za držanje većeg pribora za objedovanje. Možete preklopiti prednje zupce kako bi spremili šire ručke.

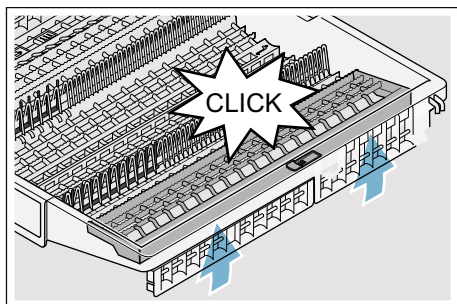
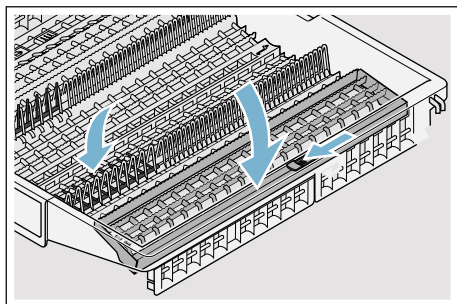

\* ovisno o verziji Vaše perilice

## Etažeri \*

Etažer i prostor ispod njega možete rabiti za manje zdjelice i čaše i za veće komade pribora za jelo kao što su kuhače ili poslužni pribor. Ako ne trebate etažer tada ga možete preklopiti.

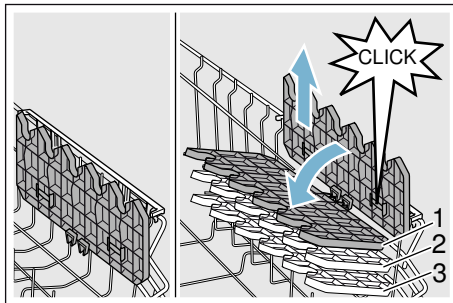

\* Ovisno o varijanti opremljenosti Vaše perilice za posude, možete povisiti etažer na tri razine.

### Ovako možete povisiti etažer na tri razine:

1. Etažer postavite u okomit položaj i povucite ga prema gore.
2. Etažer koji je blago na koso postavljen, gurnite prema dolje na željenu visinu (1, 2 ili 3).
3. Etažer mora lagano sjesti. Etažer zvučno sjedne u položaj.

## Sklopljive bodlje \*

\* Ovisno o varijanti opremljenosti Vaše perilice za posuđe, možete preklopiti sklopljive bodlje. Tako možete bolje smjestiti lonce, zdjele i čaše.

**Ovako možete preklopiti sklopljive bodlje:**

1. Pritisnite polugu prema gore (1).
2. Sklopljive bodlje preklopite (2).

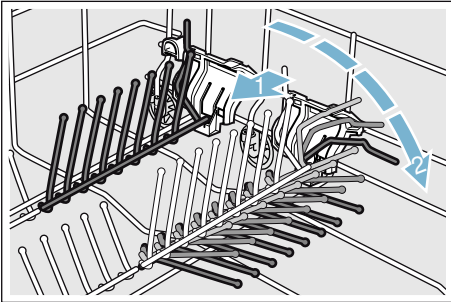

## Polica za noževe \*

\* Ovisno o varijanti opremljenosti Vaše perilice za posuđe, gornja košara za posuđe je opremljena sa policom za noževe. U policu za noževe možete staviti dugačke noževe i druge potrepštine.

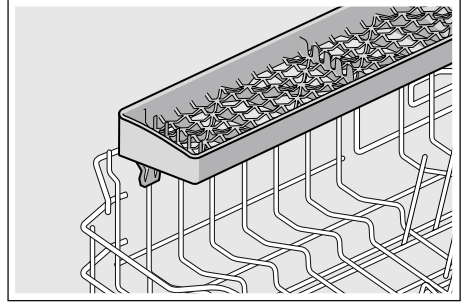

## Držać za male dijelove \*

\* Ovisno o varijanti opremljenosti Vaše perilice za posuđe, gornja košara za posuđe je opremljena s držačima za male dijelove. S držačima za male dijelove možete sigurno pričvrstiti lagane plastične dijelove.

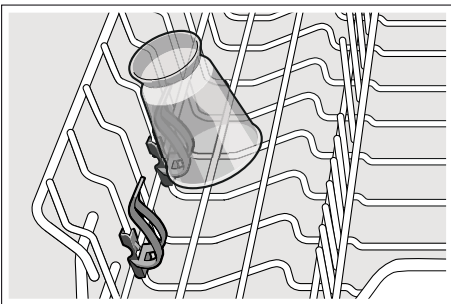

## Glava za prskanje limova za pečenje \*

\* ovisno o verziji Vaše perilice

Velike ploče ili rešetke kao i velike tanjure (gurmanske ploče, ploče za tjesteninu, četvorne ploče) možete očistiti pomoću ove glave za prskanje.

### Ovako možete postaviti glavu za prskanje:

1. Izvadite gornju košaru [22].
2. Postavite glavu za prskanje kao što je prikazano na slici i rotirajte ju u desno.

Glava za prskanje sjeda.

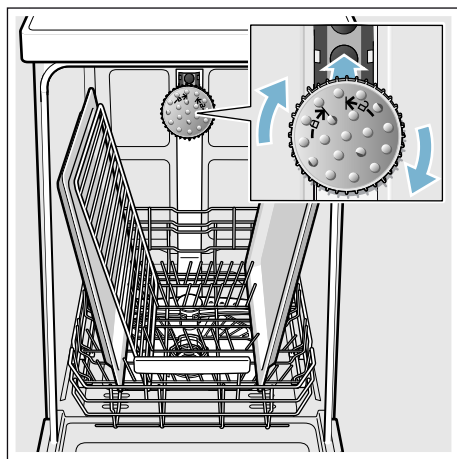

Da bi mlaz iz prskalice mogao dosegnuti sve dijelove, poredajte limove kako je prikazano na slici (maks. 2 lima za pečenje i 2 rešetke).

**Napomena:** Imajte na umu da perilica za posuđe radi sa gornjom košarom [22] ili glavom za prskanje limova za pečenje.

## Vadjenje

Da bi se izbjeglo da kapi vode iz gornje košare padaju na posudje u donjoj košari, preporuča se prazniti aparat od dolje prema gore.

**Savjet:** Vruće posudje je osjetljivo na udare! Stoga ga nakon završetka programa ostavite da se hladi u perilici posudja dokle ga se ne može slobodno držati.

**Napomena:** Nakon završetka programa postoji mogućnost da se vide poneke kapljice vode u unutrašnjosti uređaja. To nema utjecaja na sušenje posudja.

## Premještanje visine košare \*

\* ovisno o verziji Vaše perilice

Gornja košara za posuđe [22] se može prilagoditi po visini prema potrebi kako bi se stvorilo više prostora za visoko posuđe bilo u gornjoj ili donjoj košari za posuđe.

### Visina stroja 81,5 cm

| Sa košarom za pribor za objedovanje | Gornja košara | Donja košara |
|-------------------------------------|---------------|--------------|
| Stupanj 1 maks. ø                   | 22 cm         | 31 cm        |
| Stupanj 2 maks. ø                   | 24,5 cm       | 27,5 cm      |
| Stupanj 3 maks. ø                   | 27 cm         | 25 cm        |

| Sa ladicom za pribor za objedovanje | Gornja košara | Donja košara |
|-------------------------------------|---------------|--------------|
| Stupanj 1 maks. ø                   | 16 cm         | 31 cm        |
| Stupanj 2 maks. ø                   | 18,5 cm       | 27,5 cm      |
| Stupanj 3 maks. ø                   | 21 cm         | 25 cm        |

**Visina stroja 86,5 cm**

| Sa košarom za pribor za objedovanje | Gornja košara | Donja košara |
|-------------------------------------|---------------|--------------|
| Stupanj 1 maks. ø                   | 24 cm         | 34 cm        |
| Stupanj 2 maks. ø                   | 26,5 cm       | 30,5 cm      |
| Stupanj 3 maks. ø                   | 29 cm         | 28 cm        |

| Sa ladicom za pribor za objedovanje | Gornja košara | Donja košara |
|-------------------------------------|---------------|--------------|
| Stupanj 1 maks. ø                   | 18 cm         | 34 cm        |
| Stupanj 2 maks. ø                   | 20,5 cm       | 30,5 cm      |
| Stupanj 3 maks. ø                   | 23 cm         | 28 cm        |

Velike tanjure postavite sa razmakom od promjera 31/34\* cm kao što je prikazano na slici u donjoj košari za posude [31].

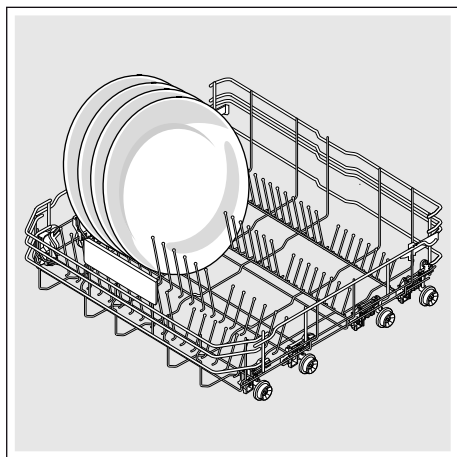

\* ovisno o verziji Vaše perilice

**Gornja košara za posude s bočnim polugama**

1. Izvucite gornju košaru za posudje [22].
2. Držite gornju košaru za posude bočno na gornjem rubu. To sprječava grčevito padanje dolje prilikom sljedećeg koraka.
3. **Spuštanje** gornje košare za posude dolje; pritisnite prema nutra obje poluge na lijevoj i desnoj strani košare. Gornja košara za posude se spušta prema dolje.

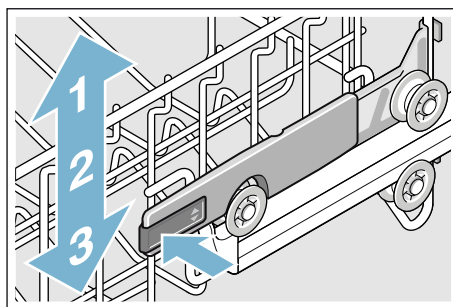

4. **Podizanje** gornje košare za posude; primite i podignite gornju košaru za posude na gornjim rubovima.
5. Uvjerite se da gornji dio košare za posude s obje strane jednakomjerno visi.
6. Gurnite gornju košaru za posude prema unutra.

## Gornja košara za posuđe s gornjim i donjim parovima valjka

1. Izvucite gornju košaru za posuđe [22].
2. Izvadite gornju košaru za posuđe.
3. Gornju košaru za posuđe postaviti ponovno na gornje (razina 3) ili donje (razina 1) valjke.

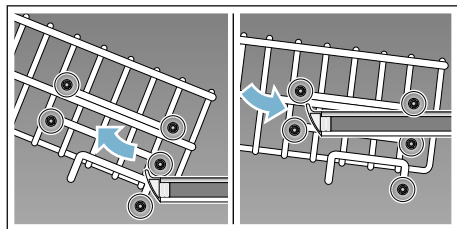

4. Gurnite gornju košaru za posuđe prema unutra.

## Sredstvo za pranje

Za stroj za pranje posuđa možete koristiti tablete kao i praškasta ili tekuća sredstva za pranje, ali ni u kom slučaju deterđente za ručno pranje. Ovisno o nečistoći, doziranje praška ili tekućeg sredstva za čišćenje može se individualno namještati. Tablete sadrže dovoljnu količinu aktivnih tvari za sve zadaće čišćenja. Moderna, učinkovita sredstva za pranje koriste pretežito niskoalkalnu recepturu s enzimima. Enzimi razgrađuju škrob i otapaju bjelančevine. Za uklanjanje obojenih mrlja (npr. čaj, kečap) uglavnom se koriste izbjeljivači na bazi kisika.

**Napomena:** Za dobar ishod pranja posuđa svakako se pridržavajte uputa na pakiranju sredstva za pranje! Ukoliko imate dodatna pitanja, preporučujemo da se obratite savjetodavnim mjestima proizvođača sredstva za pranje.

### Upozorenje

**Ozlijeđe i štete uzrokovane zbog nepridržavanja sigurnosnih uputa sredstva za čišćenje i ispiranje!**

Svakako obratite pozornost na upute za uporabu sredstva za čišćenje i ispiranje.



## Puniti sredstvo za pranje posudja

1. Ako je pretinac za sredstvo za pranje [33] još uvijek zatvorena, koristite kvaku za zaključavanje [34] kako bi ju otvorili.
2. Sredstvo za pranje unijeti u suhi pretinac za sredstvo za pranje [33] (tabletu umetnuti popreko, ne uskom stranom).
3. Doziranje: vidjeti naputke proizvođača na ambalaži. Koristite posudicu za doziranje koja se налази u pretincu za sredstvo za pranje. Obično je dovoljno 20 ml–25 ml kod normalnog onečišćenja. Kod uporabe tableta je dostatna jedna tableta.

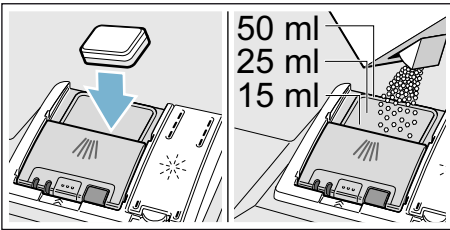

4. Zatvoriti poklopac pretinca za sredstvo za pranje. Poklopac sjedne zvučno.

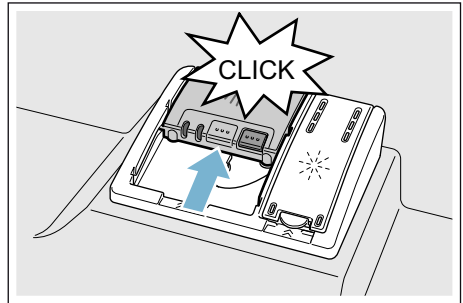

Pretinac za sredstvo za pranje se, ovisno o programu, otvara automatski u najpovoljnijem trenutku. Praškasto ili tekuće sredstvo za pranje se raspoređuje u aparatu i otapa, tableta pada u prihvatnu posudu za tablete te se tamo dozirano otapa.

**Savjet:** Kod manje nečistog posudja je obično dovoljna nešto manja količina sredstva za pranje nego što je navedeno. Prikladna sredstva za čišćenje i njegu možete nabaviti online preko naše Internet-stranice ili preko službe održavanja (vidjeti poledjinu).

## Kombinirano sredstvo za čišćenje

Pored tradicionalnih sredstava za čišćenje (Solo) se nudi niz proizvoda s dodatnim funkcijama. Ovi proizvodi sadrže pored sredstva za čišćenje često također i sredstva za davanje sjaja te zamjensku sol (3in1), a ovisno o kombinaciji (4in1, 5in1, itd.) još i dodatne komponente kao npr. zaštitu stakla ili sjajilo za plemeniti čelik. Kombinirana sredstva za čišćenje funkcioniraju samo do određenog stupnja tvrdoće (uglavnom 21 °dH). Preko ove granice se mora dodavati sol i sredstvo za davanje sjaja.

Čim se koriste kombinirana sredstva za pranje, program pranja se automatski namješta tako da se uvijek postiže najbolji mogući učinak pranja i sušenja.









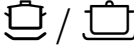

### Napomene





- Ako nakon pokretanja programa hoćete naknadno dodati još posudja, **ne** koristite prihvatnu posudu za tablete [24] kao dršku za gornju košaru. Tableta bi se već mogla nalaziti u njoj i vi biste došli u dodir s djelomično već otopljenom tabletom.
- Sitne dijelove **ne** stavljajte radi pranja u prihvatnu posudu za tablete [24]; na taj bi se način spriječilo ravnomjerno otapanje tableta.
- Najbolji učinak pranja i sušenja ćete postići uporabom solo sredstava za pranje u vezi sa odvojenom primjenom soli i sredstva za davanje sjaja.

- Kod kratkih programa je moguće da tablete uslijed različitog rastapanja eventualno ne razviju puni učinak pranja, i također da zaostanu nerastopljeni ostaci sredstva za pranje. Ovim programima bolje odgovaraju praškasti deterdženti.
- Kod programa "intenzivno" (kod nekih modela) je jedan pritisak za doziranje dovoljan. Ako se koristi praškasti deterdžent postoji i dodatna mogućnost posipanja deterdženta po nutarnjoj površini vrata perilice.
- Također i kada predočnik za dodavanje sredstva za ispiranje i/ili soli svijetli, program pranja se kod uporabe kombiniranih sredstava za pranje besprijekorno odvija.
- Kod uporabe sredstava za pranje sa zaštitnim omotačem topivim u vodi: Držite omotač samo suhim rukama te punite sredstvo za pranje samo u posve suh pretinac za sredstvo za pranje, u suprotnom može doći do lijepljenja.
- Ako sa kombiniranih sredstava za pranje prelazite na solo sredstva za pranje, obratite pozornost na to da uređaj za umekšavanje vode i količina sredstva za davanje sjaja budu namješteni na točnu vrijednost.
- Sredstva za čišćenje sa oznakom "organski" ili "eko" (zbog zaštite okoliša) koriste u pravilu manje količine aktivnih tvari ili u potpunosti eliminiraju određene sastojke. Čišćenje s takvim proizvodima može ponekad ograničiti učinak.

## Pregled programa

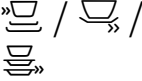
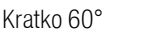
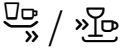
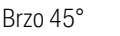
U ovom pregledu je prikazan maksimalno moguć broj programa. Odgovarajuće programe te njihov raspored ćete naći na vašoj upravljačkoj ploči.

| Vrsta posuđa  | Vrsta onečišćenja  | Program   | Moguće dodatne funkcije   | Tijek programa  |
|---|--|---|---|---|
| Lonci, tave, neosjetljivo posuđe te pribor za objedovanje                           | Jako slijepljeni zagorjeli ili osušeni ostaci hrane koji sadrže škrob ili bjelančevine |  / <br>Intenzivno 70° | sve   | <b>Intenzivno:</b><br>Predispiranje<br>Čišćenje 70°<br>Međuispiranje<br>Ispiranje 65°<br>Sušenje              |
| razno posuđe i pribor za jelo   | lako osušeni ostaci jela uobičajeni za kućanstvo                                       |  / <br>Auto 45° - 65° | sve   | <b>Senzorično optimizirano:</b><br>Optimira se sukladno nečistoći pomoću senzorskog sustava.                  |
| razno posuđe i pribor za jelo   | lako osušeni ostaci jela uobičajeni za kućanstvo                                       |  / <b>eco</b><br>Eco 50°   | sve   | <b>Najučinkovitiji program:</b><br>Predispiranje<br>Čišćenje 50°<br>Međuispiranje<br>Ispiranje 35°<br>Sušenje |
| razno posuđe i pribor za jelo   | lako osušeni ostaci jela uobičajeni za kućanstvo                                       |  / <b>Silence</b><br>Silence 50°   | Intenzivna zona<br>Punjenje do pola<br>HygienePlus<br>Jako sušenje<br>Sušenja s visokim sjajem    | <b>Zvučno optimizirano:</b><br>Predispiranje<br>Čišćenje 50°<br>Međuispiranje<br>Ispiranje 35°<br>Sušenje     |
| osjetljivo posuđe, pribor za objedovanje, plastika i čaše osjetljivi na temperaturu | neznatno slijepljeni, svježi ostaci hrane  |  / <br>Staklo 40° | Intenzivna zona<br>VarioSpeedPlus<br>Punjenje do pola<br>Jako sušenje<br>Sušenja s visokim sjajem | <b>Posebno nježno:</b><br>Predispiranje<br>Pranje 40°<br>Međuispiranje<br>Ispiranje 50°<br>Sušenje            |
| razno posuđe i pribor za jelo   | lako osušeni ostaci jela uobičajeni za kućanstvo                                       |  / <br>Brzo 65°   | Jako sušenje<br>Sušenja s visokim sjajem  | <b>Vremenski optimizirano:</b><br>Čišćenje 65°<br>Međuispiranje<br>Ispiranje<br>Sušenje                       |

| Vrsta posuda  | Vrsta onečišćenja                                | Program  | Moguće dodatne funkcije                  | Tijek programa  |
|---|--|--|--|---|
| razno posuđe i pribor za jelo   | lako osušeni ostaci jela uobičajeni za kućanstvo |  / <br>Kratko 60°    | sve                                      | <b>Vremenski optimizirano:</b><br>Čišćenje 60°<br>Međuispiranje<br>Ispiranje<br>Sušenje |
| osjetljivo posuđe, pribor za objedovanje, plastika i čaše osjetljivi na temperaturu | neznatno slijepjeni, svježi ostaci hrane         |  / <br>Brzo 45°      | Jako sušenje<br>Sušenja s visokim sjajem | <b>Vremenski optimizirano:</b><br>Čišćenje 45°<br>Međuispiranje<br>Ispiranje 50°        |
| sve vrste posuda  | hladno pranje, međupranje                        |  / <br>Predispiranje | nema                                     | <b>Hladno ispiranje:</b><br>Predispiranje   |
| -   | -  |  / <b>Easy Clean</b><br>Njega stroja  | nema                                     | <b>Njega stroja 70°</b>   |

## Izbor programa

Možete odabrati odgovarajući program ovisno o vrsti posuda i vrsti prljavštine.

## Napuci za institute za testiranje

Instituti za testiranje dobivaju napomene za usporedne testove (npr. prema EN60436).

U ovom slučaju se radi o uvjetima za provodjenje testova, ali ne zbog rezultata ili razine vrijednosti.

Upit putem e-maila:

dishwasher@test-appliances.com

Potreban je broj proizvoda (E-Nr.) i serijski broj (FD), koji se nalaze na pločici 35 na vratima uređaja.

## **P+** Dodatne funkcije

Ovisno o verziji perilice, možete odabrati razne dodatne funkcije [11].

### **Ušteda vremena (VarioSpeedPlus) \***

Funkcijom "Ušteda vremena" trajanje se može skratiti (ovisno o odabranom programu) za oko 20% do 66%. Kako bi se pri skraćenom vremenu ipak dobio optimalan učinak pranja i sušenja, utrošak vode i el. energije će se povisiti.

### **Punjenje do pola \***

Ukoliko imate za pranje malu količinu posudja (npr. čaše, šalice, tanjure) možete uključiti "punjenje do pola". Pri tome se štedi vodu, energiju i vrijeme. U pretinac za sredstvo za pranje stavite nešto manje sredstva za pranje od one količine koja je preporučena kod potpuno napunjene perilice.

### **HigijenaPlus (HygienePlus) \***

Ovom funkcijom se temperature povećavaju i posebno dugo održavaju da bi se postigao definirani učinak dezinfekcije. Kontinuiranom uporabom ove funkcije se postiže povećani status higijene. Ova dodatna funkcija je idealna npr. za pranje dasaka za sjeckanje ili bočica za bebe.

### **Intenzivna zona \***

Odlično za mješovito punjenje. Možete prati jače onečišćene lonce i tave u donjoj košari zajedno sa normalno onečišćenim posudjem u gornjoj košari. Tlak mlaza u donjoj košari se pojačava, temperatura pranja je nešto povišena.

### **Jako sušenje \***

Povišena temperatura tijekom davanja sjaja te produljena faza sušenja omogućavaju da se također i plastični dijelovi bolje osuše. Potrošak energije je lako povišen.

### **Sušenje s visokim sjajem \***

Povećanjem količine vode tijekom ispiranja i produljenjem faze sušenja mrlje će biti izbjegnute, a učinak sušenja poboljšan. Potrošak energije je lako povišen. Za funkciju sušenja s visokim sjajem preporuča se dodavanje sredstva za ispiranje (također i ako ste primijenili kombinirana sredstva za pranje).

### **Energy Save \***

S funkcijom "Ušteda energije" se može smanjiti potrošnja vode i energije. Za optimalno čišćenje i sušenje trajanje programa se produžava.



## Upravljanje uređajem

### Programski podaci

Podatke o programu (upotrebne vrijednosti) naći ćete u kratkoj uputi. Oni se odnose na normalne uvjete i postavke tvrdoće vode °dH 13 - 16 srednje. Različiti utjecajni čimbenici, kao npr. temperatura vode ili tlak u cijevima, mogu dovesti do odstupanja.

### Promjena namještanja

Perilica za posuđe je radi Vašeg olakšanja unaprijed postavljena na određene postavke. Možete promijeniti zadano tvorničko podešavanje.

#### Ovako možete promijeniti namještanje:

1. Otvorite vrata.
2. Uključiti sklopku UKLJUČENO/ISKLJUČENO [1].
3. Tipkalo za informacije  [3] držite pritisnuto 3 sekunde, sve dok se sljedeći tekst na gornjem prozoru predočnika [4] ne prikaže:

**Listanje sa** < >

**Podešavanje sa** - +

**Napuštanje sa Setup 3 sec.**

4. Tipkalo > [16] pritisnite sve dok se na gornjem prozoru predočnika [4] ne prikaže željena postavka.
5. Sa tipkom za namještanje + - [8] namjestite postavke.
6. Tipkalo za informacije  [3] držite pritisnuto 3 sekunde.

Namještena vrijednost je memorirana u aparatu.

**Savjet:** Ako želite promijeniti više postavki tada izvršite sve promjene jednu za drugom. Pritisnite 3 sekunde tipkalo za informiranje  [3]. Na taj način su pohranjene sve postavke u uređaju.

### Aqua senzor \*

\* ovisno o verziji Vaše perilice

Aqua senzor je optička mjerna naprava (svjetlosna medja) koja mjeri zamućenost vode za pranje.

Primjenjivanje Aqua senzora ovisno je o programu. Ako je Aquasenzor aktivan, "čistu" se sapunicu može preuzeti u slijedeće pranje te smanjiti potrošak vode za 3–6 litara. Ukoliko je zaprljanost veća, voda će biti izcrpljena i nadomještena svježom. U automatskim programima se temperatura i trajanje programa naknadno uskladjuju sa stupnjem nečistoće.

## Sušenje pomoću zeolita

### **Upozorenje**

#### **Opasnost od opekline prilikom dodira ispušnog otvora [26]!**

Nemojte nikada dodirivati ispušni otvor. Ispušni otvor postaje vruć te uz to svaka preinaka na njemu dovodi do slučaja za službu održavanja što podliježe obvezi plaćanja troškova.

### **Oprez!**

Molimo pobrinite se za to da usisni otvor [25] ostane slobodnim te da u donjoj košari za posudje desno pozadi iznad ispušnog otvora [26] ne stoje toplinski osjetljivi dijelovi posudja.

Aparat je opremljen zeolitnom posudom. Zeolit je mineral koji može akumulirati vlagu i toplinsku energiju te ih ponovno otpuštati.

U koraku čišćenja ova se toplinska energija koristi za sušenje minerala te za zagrijavanje sapunice.

Tijekom faze sušenja se vlaga iz prostora za pranje posudja akumulira u mineralu te se oslobadja toplinska energija. Ova oslobodjena toplinska energija se ispušta u prostor za pranje posudja sa suhim zrakom. Uslijed toga je moguće brzo te poboljšano sušenje.

Tako se ovim postupcima znatno štedi energija.

## **Prikaz sata**

Trajanje programa se tijekom programa određuje prema temperaturi vode, količini posudja kao i stupnju nečistoće i može varirati (ovisno o izabranom programu). Možete promijeniti prikaz prikaza vremena na vrijeme u satima/minutama, tako da se preostalo vrijeme pranja suđa na gornjem prozoru predočnika prikazuje kao "Gotovo u" (primjerice 15:20 sati) ili kao "Gotovo za" (primjerice 3h 25min).

## **Podešavanje senzora**

Slijed programa se optimizira u automatskim programima pomoću senzora. Senzor se prilagođava programskoj snazi automatskog programa ovisno o količini prljavštine i vrsti prljavštine. Osjetljivost senzora možete podesiti u 3 razine.

**Standardno:** Ova postavka je optimalna za miješanje i utovar velikih količina prljavštine dok je u isto vrijeme dobra za uštedu energije i vode.

**Osjetljivo:** Ova postavka se prilagođava programskoj snazi čak i pri malim količinama prljavštine za učinkovito zbrinjavanje otpada hrane. Potrošnja energije i vode će se sukladno tome prilagoditi.

**Jako osjetljivo:** Kroz ovu postavku dolazi do prilagodbe programske snage za otežane uvjete uporabe kao što su jako osušeni ostatci hrane. Ova postavka se preporuča kod biološkog čišćenja ili ekološkog čišćenja s niskim količinama aktivnih tvari. Potrošnja energije i vode će se sukladno tome prilagoditi.

## **Jako sušenje**

Pri ispiranju stroj radi na povišenoj temperaturi kako bi se dobio bolji učinak sušenja. Trajanje programa se pri tome može neznatno povećati. (Paziti na osjetljive dijelove posudja!) Možete uključiti i isključiti funkciju "Jako sušenje".

## **Eco prognoza**

Kod aktivirane biološke prognoze se za kratko vrijeme na gornjem prozoru predočnika [4] pojavljuje prosječna potrošnja vode i energije odabranog programa.

## AutoPowerOff (Automatsko isključivanje nakon završetka programa)

Zbog uštede energije se perilica za posuđe isključuje 1 minutu nakon završetka programa. Možete promijeniti postavke.

### Moguće postavke su:

- **isklj.:** Uređaj se ne isključuje automatski.
- **Nakon jedne minute:** Uređaj se isključuje nakon jedne minute.
- **Nakon dva sata:** Uređaj se isključuje nakon dva sata.

**Napomena:** Imajte na umu da je u slučaju postavki „Nakon jedne minute” i „Nakon dva sata” isključena unutarnja rasvjeta [20]. Kako biste aktivirali unutarnju rasvjetu, pritisnite prekidač UKLJ./ISKLJ. [1].

## Emocijsko svjetlo (Unutarnja rasvjeta) \*

\* ovisno o verziji Vaše perilice

Emocijsko svjetlo [20] je unutarnja rasvjeta Vaše perilice. Unutarnju rasvjetu možete uključiti ili isključiti.

### Napomene

- Ovisno o tome kakva je postavka za AutoPowerOff unutarnja rasvjeta je uključena ili isključena.
- Imajte na umu da se nakon 1 sata unutarnja rasvjeta, kada je uključena, za vrijeme otvorenih vrata automatski isključuje.

## Frontal. zaslonski prikaz \*

\* ovisno o verziji Vaše perilice

Frontalni zaslonski prikaz [13] možete uključiti ili isključiti (dodatne informacije programiranja).

## TimeLight (Optički displej za vrijeme istjeka programa) \*

\* ovisno o verziji Vaše perilice

Za vrijeme prestanka rada programa dolazi do vizualnog prikaza (dodatne informacije programa) na dnu ispod vrata. Kod izvučenog podnožja ili kod podignute ugradnje s prednjom stranom nameštaja koja se završava u istoj ravni predočnik se ne može vidjeti.

Možete uključiti i isključiti vizualni prikaz.

## Infolight \*

\* ovisno o verziji Vaše perilice

Tijekom programa pojavljuje se svjetleća točka na podu ispod vrata aparata. Otvorite vrata uređaja tek onda kada svijetlo na podu više nije vidljivo. Ukoliko vrata nisu u potpunosti zatvorena, treperi svjetla točka \*. Kod podgnute ugradnje s prednjom stranom nameštaja koja se završava u istoj ravni svetlosna točka ne može da se vidjeti. Infolight možete uključiti ili isključiti.

## namještanjePromijeniti program pokretanja

Možete promijeniti namještanje "Program pokretanja".



## Jačina zvučnog signala \*

\* ovisno o verziji Vaše perilice

Kraj programa biva zvučno naznačen jednim brujećim tonom. Također možete promijeniti tu postavku.

## Jačina zvuka tipka

Ako koristite perilicu suđa, svako je tipkalo koje pritisnete zvučno. Možete podesiti glasnoću signala. Ako Vas glasnoća tipkala smeta, možete ga isključiti.

## Sigurnost za djecu \*

\* ovisno o verziji Vaše perilice

Stroj za pranje posudja je opremljen elektronskom sigurnosti za djecu. Sigurnost za djecu štiti djecu od potencijalnih opasnosti koje proizlaze iz perilice.

Sigurnost za djecu možete uključiti i isključiti. Vrata će se teže otvarati ako je uključena sigurnost za djecu.

## Pozdrav

Kada uključite perilicu za posuđe, tada se pojavljuje logo branda. Možete poništiti odabir brand loga.

## Tvorničko podešavanje

Možete sve postavke vratiti na tvorničko podešavanje.

## Uključivanje aparata

1. Do kraja otvoriti pipu.
2. Otvorite vrata.
3. Uključiti sklopku UKLJUČENO/ISKLJUČENO  [1].  
Za ekološki pogon je kod svakog uređaja već na početku postavljen program Eco 50°. Ovaj program ostaje izabranim ako se ne pritisne na neku drugu programsku tipku  [2].
4. Pritisnite tipku START  [12].
5. Zatvorite vrata.  
Tijek programa se pokreće.

### Napomena:

Iz ekoloških se razloga program Eco 50° kod svakog početka rada uređaja postavlja unaprijed. To čuva prirodne resurse a i Vaš novčanik.

**Eco 50° program je osobit program za čuvanje okoliša. Radi se o "standardnom programu" prema EU odredbi 1016/2010, koji predstavlja standardni ciklus čišćenja od normalnog do jako zaprljanog posudja te kombinirane najučinkovitije potrošnje energije i vode za čišćenje ove vrste posudja.**

## Predizbor vremena

Program za start možete namjestiti do 24 sata kasnije. Ovisno o postavci prikaza vremena, program završava s "Gotovo za" (primjerice, 3h 25 min) ili "Gotovo u" (primjerice 15:20 sati).

1. Otvorite vrata.
2. Uključiti sklopku UKLJUČENO/ISKLJUČENO [1].
3. Birajte program [2].
4. Pritisnite tipkalo predizbor vremena [9].
5. Tipkala za namještanje + - [8] više puta pritiskati sve dok se ne prikaže vrijeme koje odgovara Vašoj želji.
6. Pritisnuti tipku START [12], unaprijed izabrano vrijeme je aktivirano.
7. Za brisanje biranog vremena držite tipkalo START [12] otprilike 3 sekunde.  
Birano vrijeme se prekinulo.
8. Zatvorite vrata.

## Kraj programa

\* Program je završen tek kada se na gornjem prozoru predočnika [4] i na frontalnom zaslonskom prikaz \* [13] prikaže "Gotovo".

\* Kraj programa je prikazan na podu – sto je TimeLight uključeno i vidljivo (vizualni prikaz).

\* ovisno o verziji Vaše perilice

## Isključivanje aparata

### Kratko vrijeme nakon završetka programa:

1. Otvorite vrata.
2. Isključiti sklopku za UKLJUČENO/ISKLJUČENO [1].
3. Zatvorite slavinu (ne odnosi se na uređaje Aqua-Stop).
4. Nakon hladjenja izvaditi posudje.

**Napomena:** Ostavite da se uređaj malo ohladi nakon završetka programa prije nego ga otvorite. Time ćete spriječiti da izađe para i spriječiti dugoročne štete na svojem namještaju.

## Prekid programa

### Oprez!

Proširenjem (tlakom) može doći do raspuknuća vratiju i/ili curenja vode! Ako su vrata kod priključka za toplu vodu ili zagrijanog uređaja otvorena tada je potrebno nagnuti vrata uređaja na par minuta i tek tada ih zatvoriti.

1. Otvorite vrata.
2. Isključiti sklopku za UKLJUČENO/ISKLJUČENO [1]. Pokazne svjetiljke se gase. Program ostaje pohranjen.
3. Radi nastavka programa sklopku za UKLJUČENO/ISKLJUČENO [1] ponovno uključiti.
4. Zatvorite vrata.

## Prekid programa (Reset)

1. Otvorite vrata.
2. Pritisnite i držite tipku START  otpr. 3 sekunde.  
Gornji prozor predočnika  i frontalni zaslonski prikaz \*  prikazuju: "Program je prekinut".
3. Zatvorite vrata.  
Tijek programa traje oko 1 minutu.  
Gornji prozor predočnika  prikazuje: "Gotovo".
4. Otvorite vrata.
5. Isključiti sklopku za UKLJUČENO/ISKLJUČENO .
6. Zatvorite vrata.

\* ovisno o verziji Vaše perilice

## Mijenjanje programa

Nakon pritiska na tipku START  promjena programa nije moguća. Promjena programa je moguća samo preko prekida programa (Reset).



## Čišćenje i održavanje

Redovita kontrola i održavanje vašeg aparata pomaže da se izbjegn timer pogreške. Ovo štedi novac i uzrujanje.

### Ukupno stanje uređaja

\* Unutarnji prostor perilice posuđa pretežito se samostalno čisti. Kako bi uklonila naslage, Vaša perilica posuđa u određenim razmacima automatski mijenja tijek programa (na primjer povećanje temperature čišćenja). To u tim tijekovima programa dovodi do viših vrijednosti potrošnje.

\* ovisno o verziji Vaše perilice

### **Ako usprkos tome u unutarnjem prostoru pronađete naslage, uklonite te naslage tako da:**

1. Pretinac za sredstvo  za pranje posuđa napunite sredstvom za pranje.
2. Odaberite program s najvišom temperaturom.
3. Pokrenite program bez posuđa.



### **Upozorenje**

### **Postoji opasnost po zdravlju zbog sredstva za pranje na bazi klora!**

Uvijek upotrebljavajte sredstvo za pranje bez klora.

## Napomene

- Za čišćenje stroja koristite isključivo posebna sredstva za pranje/čišćenje koja su prikladna za perilice posuđa.
- Redovito brišite brtvu na vratima vlažnom krpom i s malo deterdženta za pranje. Na taj će način brtva na vratima ostati čista i higijenski ispravna.
- U slučaju duljeg prestanka rada vrata ostavite pritvorena. Kako se ne bi razvio neugodan miris.
- Perilicu posuđa nikad ne čistite čistačem na paru. Proizvođač u tom slučaju ne odgovara nastala oštećenja.
- Redovito brišite prednju stranu perilice posuđa i upravljačku ploču vlažnom krpom i s malo deterdženta za pranje.
- Izbjegavajte spužve s hrapavom površinom i abrazivna sredstva za čišćenje. One mogu ogrebat površinu.
- Kod perilica posuđa s prednjom stranom od plemenitog čelika ne koristite spužvastu krpu ili ih prije prvog korištenja više puta temeljito operite. To će spriječiti koroziju.

## Njega stroja \*

Njega stroja zajedno s kućanskim sredstvima za njegu stroja prikladan je program za njegu Vaše perilice posuđa. Naslage, kao što su masnoća i kamenac, mogu dovesti do kvarova na Vašoj perilici posuđa. Kako biste izbjegli poteškoće i smanjili stvaranje neugodnog mirisa, preporučuje se da perilicu posuđa čistite u redovitim razmacima.

\* Čim na upravljačkoj ploči zasvijetli indikator za njegu stroja ili se na indikatora prednjeg zaslona to preporuči, provedite njegu stroja, **bez posuđa**. Nakon što provedete njegu stroja, gasi se indikator na upravljačkoj ploči.

Ako Vaša perilica posuđa ne posjeduje funkciju za podsjećanje, slijedite napomene o uporabi na sredstvima za njegu stroja.

## Napomene

- Vlažnom krpom uklonite velike naslage iz unutarnjeg prostora.
- Provedite program zajedno sa sredstvom za njegu stroja, bez posuđa.
- Koristite posebno sredstvo za njegu stroja, a ne sredstvo za čišćenje posuđa.
- Obratite pozornost na sigurnosne napomene i upute za uporabu na pakiranju sredstva za njegu stroja.
- \* Nakon tri ispiranja indikator se automatski gasi, čak i ako njegu stroja niste proveli.

\* ovisno o verziji Vaše perilice

## Specijalna sol i sredstvo za davanje sjaja

Nadopunite specijalnu sol i/ili sredstvo za ispiranje, čim zasvijetli predočnik za punjenje na kontrolnoj ploči [6] i [5] ili ako je to prikazano na frontalnom zaslonskom prikazu \* [13].

\* ovisno o verziji Vaše perilice

## Sita

Sita [29] odvajaju grubu nečistoću u sapunici od pumpe. Ova nečistoća može povremeno začepiti sita.

Sustav sita se sastoji od jednog

- sita sa velikim otvorima
- ravnog sita sa malim otvorima
- mikrosita

1. Nakon svakog pranja provjeriti sita (nemaju li naslage ostataka hrane).
2. Filtracioni cilindar odvijčati kako je pokazano na slici i izvaditi sustav sita.

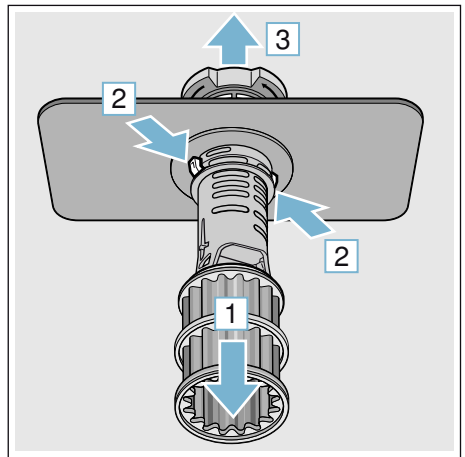
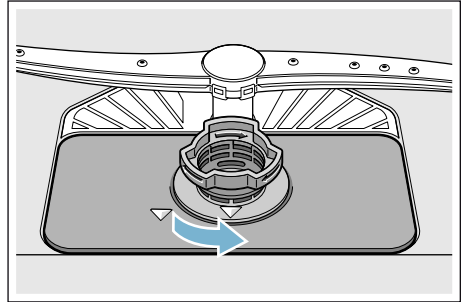

3. Moguće ostatke ukloniti te sita očistiti pod mlazom tekuće vode.
4. Sustav sita ponovno ugraditi obrnutim redoslijedom i obratiti pozornost na to da strelice za obilježavanje nakon zatvaranja stoje jedna naspram druge.

**hr** Što učiniti kod smetnji?

## Prskalice

Vapnenac i nečistoća iz sapunice mogu blokirati sapnice i ležajeve prskalice [23] i [27].

1. Izlazne sapnice prskalice provjeriti jesu li začepljene.
2. Odvijte gornju prskalicu [23] (1) i povucite prema dolje (2).
3. Donju prskalicu [27] skinuti na gore.

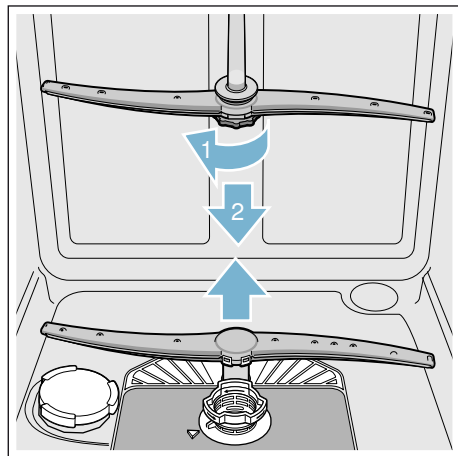

4. Prskalice očistiti tekućom vodom.
5. Prskalice ponovno učvrstiti odn. čvrsto zavrnuti.

## ? Što učiniti kod smetnji?

Na osnovu iskustva možete mnoge smetnje, koje nastaju u svakodnevnom radu, sami otkloniti. Ovo štedi troškove i omogućava da je stroj ubrzo ponovno na raspolaganju. U slijedećem pregledu ćete naći moguće uzroke za pogrešno funkcioniranje te korisne naputke za njihovo otklanjanje.

**Napomena:** Ako stroj tijekom pranja posudja iz nepoznatih razloga stane ili se uopće ne pokrene provedite funkcijski program prekidanja (Reset) → "Upravljanje uređajem" na strani 38.

### ⚠ Upozorenje

**Nestručno obavljani popravci i primjena rezervnih dijelova koji nisu originalni mogu biti uzrokom znatnih šteta, kao i opasnosti za korisnika!** Popravke neka uvijek izvode stručnjaci. Bude li neophodna zamjena nekog dijela stroja, pazite da bude zamijenjen isključivo originalnim rezervnim dijelom.

## Javljanje smetnje

Neke smetnje će biti prikazane u gornjem prozoru predočnika [4] te na frontalnom zaslonskom prikazu \* [13], te će također biti prikazane i ponuđene pomoći (npr. Sustav sita uprljan. (E22) → Očistiti sito.).

\* ovisno o verziji Vaše perilice

## Pumpa za otpadnu vodu

Krupni ostaci hrane ili strani objekti koje sito ne uspiju zadržati mogu blokirati crpku za otpadnu vodu. Stoga će se voda od ispiranja zadržati na mrežici sita.

### Upozorenje

#### Opasnost od posjeklina!

Oštri predmeti, kao i razbijeno staklo mogu blokirati pumpu za otpadnu vodu. Uvijek pažljivo uklonite strane predmete.

### Ovako se čisti pumpa za otpadnu vodu:

1. Perilicu posudja odvojite od električne mreže.
2. Gornju [22] i donju [31] košaru izvaditi.
3. Demontirati sita [29].
4. Iscrpsti vodu, po potrebi se poslužiti spužvom.
5. Pokrivnu ploču crpke (kao na crtežu) podići uz pomoć kakve žlice. Zaštitni poklopac pumpe primite za nastavak te dijagonalno podignite prema unutra (1). Pokrivnu ploču potpuno izvaditi.

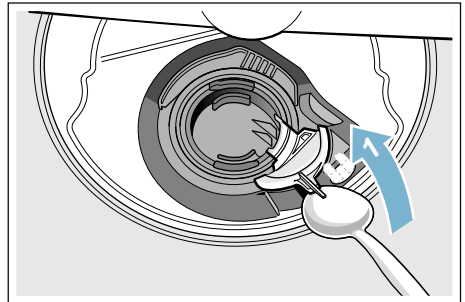

6. Provjeriti ima li stranih objekata na krilnom vodomjeru i u slučaju potrebe dotične ukloniti.
7. Zaštitni poklopac pumpe vratite u prvobitni položaj (2) i pritisnite prema dolje sve dok ne sjedne na svoje mjesto (3).

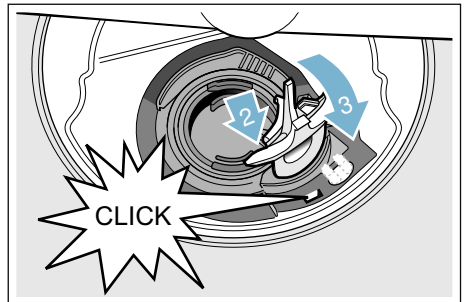

8. Sita ugraditi.
9. Ponovno umetnuti košare.

## hr Što učiniti kod smetnji?

### Tablica smetnji

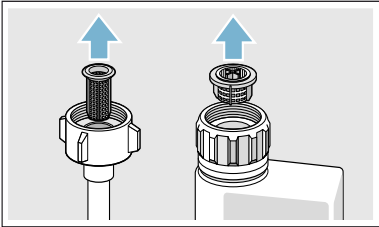
| Smetnja                           | Uzrok   | Pomoć   |
|-----------------------------------|---|---|
| Kôd greške <b>E: 18</b> svijetli. | Dovodno crijevo je savijeno.  | Dovodno crijevo postavite bez savijanja.  |
|                                   | Zatvorena slavina za vodu.  | Otvorite slavinu za vodu.   |
|                                   | Slavina zaglavljena ili puna kamenca.   | Otvorite slavinu za vodu.<br>Količina protoka vode pri otvorenom dovodu vode treba iznositi najmanje 10 l/min.  |
|                                   | Sito na dovodu vode začepljeno.   | Isključite uređaj i izvucite utikač uređaja.<br>Zavrните slavinu za vodu. Ođvrnite priključak za vodu.<br>  |
| Kôd greške <b>E: 07</b> svijetli. | Usisni otvor (na desnoj unutarnjoj strani uređaja) je pokriven dijelovima posuđa. | Rasporediti dijelove posuđa tako da je usisni otvor slobodan.   |
| Kôd greške <b>E: 12</b> svijetli. | Grijaći element začepljen je kamencem ili je prljav.                              | Čišćenje uređaja provedite pomoću sredstva za njegu perilice ili sredstva protiv kamenca. Pokrenite perilicu posuđa s uređajem za omekšavanje vode i provjerite postavke. → "Naprava za omekšavanje vode/Specijalna sol" na strani 22 |
| Kôd greške <b>E: 14</b> svijetli. | Sustav zaštite od vode aktiviran.   | Zatvorite pipu za vodu.   |
| Kôd greške <b>E: 15</b> svijetli. |   | Nazovite servisnu službu i navedite kôd greške.   |
| Kôd greške <b>E: 16</b> svijetli. | Stalni dovod vode.  |   |
| Kôd greške <b>E: 22</b> svijetli. | Sita [29] su zaprljana ili zaštopana.   | Očistite sita. → "Sita" na strani 45  |

\* ovisno o verziji Vaše perilice



| Smetnja   | Uzrok   | Pomoć   |
|---|---|---|
| Kôd greške <b>E:24</b> svijetli.  | Crijevo za otpadnu vodu je začepljeno ili savijeno.                               | Crijevo postavite bez savijanja, eventualne ostatke uklonite.   |
|   | Priključak sifona je još zatvoren.  | Provjerite priključak sifona i po potrebi ga otvorite.  |
|   | Poklopac pumpe za otpadnu vodu je labav.  | Poklopac uglavite na u fiksni položaj. → "Pumpa za otpadnu vodu" na strani 47   |
| Kôd greške <b>E:25</b> svijetli.  | Pumpa za otpadnu vodu blokirana ili poklopac pumpe za otpadnu vodu nije učvršćen. | Očistite pumpu i poklopac ispravno zatvorite. → "Pumpa za otpadnu vodu" na strani 47  |
| Kôd greške <b>E:27</b> svijetli.  | Mrežni napon je prenizak.   | Nema smetnje na uređaju, provjerite mrežni napon i električne instalacije.  |
| Pojavljuje se drugi kôd pogreške na brojačnom indikatoru.<br>( <b>E:01</b> do <b>E:30</b> )   | Najvjerojatnije je došlo do tehničke smetnje.                                     | Uređaj isključite pomoću sklopke UKLJUČENO/ISKLJUČENO <input type="checkbox"/> <input type="checkbox"/> . Uključite uređaj nakon kratkog vremena. Ukoliko se problem ponovno pojavi, zatvorite slavinu, izvucite prekidač iz mreže. Nazovite servisnu službu i navedite kôd greške. |
| Kućna mreža se ne uspostavlja.  | WLAN na ruteru nije aktivan.  | Provjerite bežično povezivanje s mrežom vašeg rutera.   |
| WLAN prikaz treperi.  | Povezivanje s kućnom mrežom nije raspoloživo.                                     | Aktivirajte bežičnu mrežu na vašem ruteru.  |
| Home Connect se ne može ispravno izvoditi.  | Moguće greške u postavkama ili tehnička smetnja.                                  | Obratite pažnju na isporučene dokumente i podatke o podršci vezane uz Home Connect.   |
| Upravitelj energije ne povezuje se s upraviteljem energije kućnog sustava. *  | Povezivanje s upraviteljem energije kućnog sustava nije dostupno.                 | Za to se pridržavajte uputa za upotrebu proizvođača upravitelja energije vašeg kućnog sustava.  |
| Pokazivanje punjenja za sol <input type="checkbox"/> <input type="checkbox"/> i/ili sredstvo za davanje sjaja <input type="checkbox"/> <input type="checkbox"/> svijetli. | Nedostaje sredstvo za davanje sjaja.  | Dopunite sredstvo za davanje sjaja.   |
|   | Nedostaje sol.  | Dopunite specijalnu sol.  |
|   | Osjetilo ne prepoznaje tablete soli.  | Upotrijebite drugu specijalnu sol.  |

\* ovisno o verziji Vaše perilice

## hr Što učiniti kod smetnji?

| Smetnja  | Uzrok   | Pomoć   |
|--|---|---|
| Pokazivanje punjenja za sol [6] i/ili sredstvo za davanje sjaja [5] ne svijetli. | Pokazivanje punjenja je isključeno.   | Aktivacija/deaktivacija (poglavlje „Uređaj za omekšavanje vode/Specijalna sol” → <i>Stranica 22</i> ili „Sredstvo za davanje sjaja” → <i>Stranica 24</i> ). |
|  | Još je dovoljno specijalne soli/sredstva za davanje sjaja na raspolaganju.                              | Provjerite pokazivanje punjenja, razinu punjenja.   |
| Svijetli indikator za njegu stroja.*   | Preporučuje se njega stroja.  | Njegu stroja provedite bez posuđa s posebnim sredstvom za njegu stroja. Nakon 3 ispiranja indikator se automatski gasi, a da njega stroja nije provedena.   |
| Po završetku programa voda se zadržava u uređaju.                                | Sustav sita ili područje ispod sita [29] je začepljeno.   | Očistite sita i područja ispod sita.  |
|  | Program još nije završen  | Pričekajte završetak programa ili provedite resetiranje.  |
| Posuđe nije suho.  | Nema ili je premalo sredstva za davanje sjaja u spremniku.  | Dopunite sredstvo za davanje sjaja.   |
|  | Izabran program bez sušenja.  | Izaberite program za sušenje.<br>→ <i>"Pregled programa" na strani 35</i>   |
|  | Nakupljanje vode u udubljenjima posuđa i pribora za jelo.   | Pripazite na kosi položaj kod stavljanja, tako da odgovarajuće posuđe stavite ukoso.  |
|  | Korišteno kombinirano sredstvo za pranje ima loš učinak sušenja.  | Koristite drugo kombinirano sredstvo za pranje s boljim učinkom sušenja. Dodatno korištenje sredstva za davanje sjaja povećava učinkovitost sušenja.        |
| Jako sušenje do povećanog sušenja nije omogućeno.                                | Aktivirajte jako sušenje. → <i>"Jako sušenje" na strani 39</i>  |   |
| Posuđe je prerano izvađeno ili postupak sušenja nije dovršen.                    | Pričekajte završetak programa, izvadite posuđe tek 30 minuta nakon završetka programa.                  |   |
| Korišteno eko sredstvo za davanje sjaja ima ograničeni kapacitet sušenja.        | Koristite sredstva za ispiranje poznatih proizvođača. Eko proizvodi mogu imati ograničenu učinkovitost. |   |

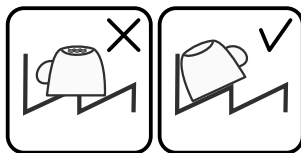

\* ovisno o verziji Vaše perilice

| Smetnja   | Uzrok  | Pomoć  |
|---|--|--|
| Posuđe od plastike nije suho.                                     | Specifične osobnosti plastike.   | Plastika ima manji kapacitet pohrane topline te se iz tog razloga teže suši.   |
| Pribor za jelo nije suh.  | Pribor za jelo je u košari nepovoljno razvrstan.   | Ukoliko je moguće pribor za jelo odvojite, izbjegavajte kontaktne točke.   |
|   | Pribor za jelo u ladici nije prikladno razvrstan.  | Pribor za jelo pravilno razvrstajte i po mogućnosti razdvojite.  |
| Unutrašnjost uređaja je nakon ispiranja mokra.                    | Nema pogreške uređaja.   | Na temelju principa sušenja „sušenje uz kondenzaciju” kapi u spremniku fizički su uvjetovane i željene. Vlaga u zraku kondenzira se na unutarnjim zidovima perilice, istječe te se isumpava. |
| Ostaci hrane na posuđu.   | Posuđe je previše tijesno raspoređeno, košara za posuđe prepunjena.  | Posuđe posložite tako da bude dovoljno prostora na raspolaganju i da mlazovi iz prskalice mogu dosegnuti površinu posuđa. Izbjegavajte kontaktne točke.                                      |
|   | Okretanje prskalice spriječeno.  | Posuđe tako stavite, da ne sprječava okretanje prskalice.  |
|   | Začepljene sapnice prskalice.  | Očistite sapnice prskalice. → "Čišćenje i održavanje" na strani 43   |
|   | Sita [29] prljava.   | Očistite sita. → "Čišćenje i održavanje" na strani 43  |
|   | Sita [29] pogrešno postavljena i/ili nisu pričvršćena.   | Sita ispravno postavite i pričvrstite.   |
|   | Preslab program pranja.  | Izaberite jači program pranja. Povećajte osjetljivost senzora. → "Podešavanje senzora" na strani 39  |
|   | Posuđe je prejako prethodno oprano te se je iz tog razloga senzor odlučio na slabiji tijek programa. Tvrdokornu prljavštinu ponekad nije moguće u potpunosti ukloniti. | Posuđe prethodno ne isperite. Uklonite samo grube ostatke hrane. Povećajte osjetljivost senzora. → "Podešavanje senzora" na strani 39<br>Preporuka programa Eco 50° ili Intenzivno.          |
|   | Visoke uske posuđe u kutovima nisu dovoljno isprane.   | Visoke uske posuđe ne stavljajte previše u koso ili u kutove.  |
| Gornja košara [22] desno i lijevo nije namještena na istu visinu. | Gornje košare sa bočnim polugama namjestite na istu visinu.  |  |

\* ovisno o verziji Vaše perilice

## hr Što učiniti kod smetnji?

| Smetnja   | Uzrok  | Pomoć  |
|---|--|--|
| Ostaci sredstva za pranje   | Poklopac od pretinca za sredstvo za pranje [33] je blokiran s dijelovima posuđa, pa se ne može u potpunosti otvoriti.                | Dijelovi posuđa ne smiju stajati iznad prihvatne posude za tablete [24]. To može blokirati poklopac pretinca za sredstvo za pranje te se ne može u potpunosti otvoriti. → "Gornja košara za posudje" na strani 26<br>Ne stavljajte dijelove posuđa ili davač mirisa u posudu za tablete. |
|   | Poklopac pretinca za sredstvo za pranje [33] blokiran je tabletom.   | Tablete se stavljaju bočno, a ne okomito.  |
|   | Tablete ste koristili u brzom i kratkom programu.<br>Vrijeme otapanja sredstva za pranje ne postiže se u izabranom kratkom programu. | Vrijeme otapanja tablete za brzi ili kratki program je predugo.<br>Koristite sredstvo za pranje u prahu ili jači program.  |
|   | Učinak čišćenja i otapanje sprječavaju se kod dužeg roka pohrane ili je sredstvo za pranje stvrdnuto.                                | Promijenite sredstvo za pranje.  |
| Mrlje od voda na plastičnim dijelovima.                                     | Stvaranje kapljica na plastičnim površinama fizički se ne može spriječiti. Nakon sušenja su mrlje od vode vidljive.                  | Koristite jači program (više promjena vode).<br>Pripazite na koso postavljanje kod pospremanja.<br>Koristite sredstvo za davanje sjaja.<br>Namještanje omekšavanja vode eventualno povećajte.  |
| Naslage koje se mogu obrisati ili koje su topljive u posudi ili na vratima. | Sadržaji sredstva za pranje se nakupljaju. Te naslage se obično ne mogu kemijski (čistač uređaja i sl.) ukloniti.                    | Promijenite vrstu sredstva za pranje.<br>Uređaj mehanički čistiti.   |
|   | Kod „bijele naslage” na dnu spremnika je uređaj za omekšavanje vode postavljen do krajnjih granica.                                  | Namještanje omekšavanja povećajte ili promijenite sredstvo za pranje.  |
|   | Poklopac spremnika za sol [28] nije zatvoren.  | Poklopac spremnika za sol dobro zatvorite.   |
|   | Samo kod čaša: početna korozija stakla se može samo prividno obrisati.   | Pogledajte „Oštećenja stakla i posuđa”.<br>→ "Oštećenja stakla i posudja" na strani 26   |

\* ovisno o verziji Vaše perlice

| Smetnja   | Uzrok  | Pomoć   |
|---|--|---|
| Bijele, teško uklonjive naslage na posuđu, posudi ili vratima.  | Sadržaji sredstva za pranje se nakupljaju. Te naslage se obično ne mogu kemijski (čistač uređaja) ukloniti.  | Promijenite vrstu sredstva za pranje. Uređaj mehanički čistiti.   |
|   | Tvrdoća je pogrešno namještena ili je tvrdoća vode veća od 50°dH (8,9 mmol/l).   | Uređaj za omekšavanje vode namjestite u skladu s uputama ili dodajte sol.   |
|   | Sredstvo za pranje 3 in 1 (3 u 1) ili Bio/Eko sredstvo za pranje nije dovoljno učinkovito.   | Uređaj za omekšavanje vode namjestite u skladu s uputama ili koristite odvojena sredstva (marka sredstva za pranje, sol, sredstvo za davanje sjaja).  |
|   | Premala količina sredstva za pranje.   | Povećajte količinu sredstva za pranje ili promijenite sredstvo za pranje.   |
|   | Izabran preslab program pranja posuđa.   | Izaberite jači program pranja.  |
| Ostaci od čaja ili ruža za usne na posuđu.  | Preniska temperatura pranja.   | Izaberite program s višom temperaturom pranja.  |
|   | Premalo ili neprikladno sredstvo za pranje.  | Napunite s odgovarajućim sredstvom za pranje s točnom količinom.  |
|   | Posuđe je prejako prethodno oprano te se je iz tog razloga senzor odlučio na slabiji tijek programa. Tvrdokornu prljavštinu ponekad nije moguće u potpunosti ukloniti. | Posuđe prethodno ne isperite. Uklonite samo grube ostatke hrane. Povećajte osjetljivost senzora. → "Podešavanje senzora" na strani 39<br>Preporuka programa Eco 50°   |
| Obojene (plavo, žuto, smeđe), tvrde do neuklonjivih naslaga u uređaju ili na posuđu od nehrđajućeg čelika.            | Stvaranje sloja iz sastojaka povrća (npr. kupus, celer, krumpir, tjestenina, ...) ili vode iz vodovoda (npr. mangan).  | Djelomično se može ukloniti sredstvom za čišćenje perilice ili mehaničkim čišćenjem. Naslage nisu zdravstveno upitne.   |
|   | Stvaranje sloja od metalnih dijelova na srebrnom ili aluminijskom posuđu.  | Djelomično se može ukloniti sredstvom za čišćenje perilice ili mehaničkim čišćenjem.  |
| Obojene (žute, narančaste, smeđe) lako uklonjive naslage u unutrašnjosti prostora (prvenstveno na podnim površinama). | Raslojavanje sastojaka i sadržaja ostataka hrane i vode iz vodovoda (kamenac), „kao sapun“   | Provjerite funkciju uređaja za omekšavanje vode (dodavanje posebne soli) odn. u slučaju upotrebe kombiniranih sredstava za pranje (tableta) aktivirajte omekšavanje vode. → "Naprava za omekšavanje vode/Specijalna sol" na strani 22 |
| Promjena boje plastičnih dijelova u unutrašnjosti uređaja.  | Plastični dijelovi u unutrašnjosti mogu promijeniti boju za vrijeme rada perilice posuđa.  | Promjena boje je normalna i ne utječe na rad perilice posuđa.   |

\* ovisno o verziji Vaše perilice

## hr Što učiniti kod smetnji?

| Smetnja   | Uzrok  | Pomoć   |
|---|--|---|
| Promjena boje na plastičnim dijelovima.                               | Preniska temperatura pranja.   | Izaberite program s višom temperaturom pranja.  |
|   | Posuđe je prejako prethodno oprano te se je iz tog razloga senzor odlučio na slabiji tijek programa. Tvrdokornu prljavštinu ponekad nije moguće u potpunosti ukloniti.     | Posuđe prethodno ne isperite. Uklonite samo grube ostatke hrane. Povećajte osjetljivost senzora.<br>→ "Podešavanje senzora" na strani 39<br>Preporuka programa Eco 50°  |
| Uklonjive pruge na čašama, čašama metalnog izgleda i priboru za jelo. | Previše sredstva za davanje sjaja.   | Količinu sredstva za davanje sjaja namjestite na nižu razinu.   |
|   | Nije stavljeno sredstvo za davanje sjaja ili je namješteno na preisku vrijednost.  | Stavite sredstvo za davanje sjaja i provjerite količinu (preporuka stupanj 4 – 5).  |
|   | Ostatak sredstva za pranje u dijelu programa Ispiranje. Poklopac pretinca za sredstvo za pranje blokiran je dijelovima posuđa (poklopac se ne može u potpunosti otvoriti). | Poklopac od pretinca za sredstvo za pranje ne smije biti blokiran dijelovima posuđa. Ne stavljajte dijelove posuđa ili davač mirisa u posudu za tablete.  |
|   | Posuđe je prejako prethodno oprano te se je iz tog razloga senzor odlučio na slabiji tijek programa. Tvrdokornu prljavštinu ponekad nije moguće u potpunosti ukloniti.     | Posuđe prethodno ne isperite. Uklonite samo grube ostatke hrane. Povećajte osjetljivost senzora.<br>→ "Podešavanje senzora" na strani 39<br>Preporuka programa Eco 50°  |
| Početa ili već postojeća, nepovratna staklena neprozirnost.           | Čaše neotporne na perilicu, samo pogone za perilicu.   | Koristite čaše otporne na perilicu. Izbjegavajte duge parne faze (vrijeme nakon završetka ispiranja). Upotrebjavajte postupak pranja na nižoj temperaturi. Uređaj za omekšavanje vode namjestite u skladu s tvrdoćom vode (eventualno jedan stupanj niže). Koristite sredstvo za pranje sa sastojkom za zaštitu stakla. |

\* ovisno o verziji Vaše perlice

| Smetnja   | Uzrok   | Pomoć   |
|---|---|---|
| Tragovi hrđe na priboru za jelo.                              | Pribor za jelo nije dostatno otporan na hrđu. Oštrice noža su češće jače pogođene.  | Koristite pribor za jelo koji je otporan na hrđu.   |
|   | Pribor za jelo može hrđati i ako se s njim peru dijelovi koji su već zahrđani (ručke lonaca, oštećene košare za posude itd.). | Ne ispirite zahrđane dijelove.  |
|   | Sadržaj soli u sapunici previsok je jer zatvarač spremnika za sol nije čvrsto zatvoren ili se tijekom punjenja sol prosula.   | Zatvarač spremnika za sol dobro zatvorite ili uklonite prosutu sol.   |
| Uređaj se ne može uključiti ili ne možete njime upravljati.   | Neuspjeh funkcioniranja.  | Isključite uređaj iz napajanja; izvucite mrežni utikač ili isključite osigurač. Pričekajte najmanje 5 sekundi, prije spajanja uređaja na napajanje. |
|   | Ažuriranje softvera je provedeno. *   | Pričekajte da završi instalacija.   |
| Uređaj se ne pokreće.   | Osigurač u kući nije u redu.  | Provjerite osigurač.  |
|   | Mrežni kabel nije priključen.   | Provjerite da li je mrežni kabel do kraja utaknut u stražnju stranu uređaja i utičnicu. Provjerite funkcioniranje utičnice.                         |
|   | Vrata uređaja nisu dobro zatvorena.   | Zatvorite vrata.  |
| Program se pokreće samostalno.                                | Nije sačekana završetak programa.   | Provedite Reset.  |
| Vrata se teško otvaraju.                                      | Sigurnost za djecu je aktivirana.   | Deaktivirajte zaštitu za djecu.<br>→ "Sigurnost za djecu (Zaključavanje vrata) *" na strani 10  |
| Vrata se ne zatvaraju.  | Brava na vratima je iskočila.   | Vrata zatvorite s većom silom.  |
|   | Zatvaranje vrata onemogućeno uvjetima ugradnje.   | Provjerite ugradnju uređaja: Vrata i dograđeni dijelovi se ne smiju doticati.   |
| Poklopac pretinca za sredstvo za pranje ne može se zatvoriti. | Pretinac za sredstvo za pranje ili vodilica poklopcu blokirana je zalijepljenim ostacima sredstva za pranje                   | Uklonite ostatke sredstva za pranje.  |

\* ovisno o verziji Vaše perilice

## hr Što učiniti kod smetnji?

| Smetnja   | Uzrok   | Pomoć  |
|---|---|--|
| Ostaci sredstva za pranje u pretincu za sredstvo za pranje [33] ili posudi za tablete [24]. | Prskalice su blokirani dijelovima posuđa, te zbog toga sredstvo za pranje nije isprano.   | Uvjerite se, da se prskalice slobodno okreću.  |
|   | Pretinac za sredstvo za pranje je kod punjenja bio vlažan.  | Sredstvo za pranje stavljajte samo u suhi pretinac za sredstvo za pranje.                                    |
| Uređaj se zaustavio za vrijeme programa ili je izostavio program.                           | Vrata nisu u potpunosti zatvorena.  | Zatvorite vrata.   |
|   | Ne stavljajte dijelove posuđa ili davač mirisa u posudu za tablete. Gornja košara pritišće vrata te sprječava sigurno zatvaranje vrata. | Provjerite da stražnja strana uređaja nije pritišnuta sa npr. utičnicom ili ne pričvršćenim držačem crijeva. |
|   | Prekinuta je opskrba struje i/ili opskrba vode.   | Vratite opskrbu struje i/ili opskrbu vode.   |
| Šum udaranja ventila za punjenje.   | Zavisno od kućne instalacije, jer nema greške uređaja. Nema utjecaja na funkciju uređaja.   | Nema pomoći.   |
| Udarajući ili zveckajući zvuk.  | Prskalice udaraju po posuđu, posuđe nije pravilno postavljeno.  | Posuđe stavljajte tako, da prskalice ne udara po posuđu.   |
|   | Ako u perilici nema puno posuđa, mlazovi vode udaraju izravno po posudi za pranje.  | Dodatno napunite uređaj ili ravnomjernije razdijelite posuđe u perilici.                                     |
|   | Lagani dijelovi posuđa se pomiču prilikom ispiranja.  | Lagano posuđe stavite stabilno.  |
| Neobična pojava pjene.  | Deterdžent za ručno pranje u spremniku za sredstvo za davanje sjaja.  | Spremnik za sredstvo za davanje sjaja napunite sa sredstvom za davanje sjaja.                                |
|   | Prosipano sredstvo za davanje sjaja.  | Sredstvo za davanje sjaja uklonite krpom.  |

\* ovisno o verziji Vaše perilice





## Servisna služba

Ako vam ne bi uspjelo otkloniti smetnju, obratite se vašoj servisnoj službi. Uvijek nalazimo prikladno rješenje, bez nepotrebne posjete tehničara. Podatke za vezu s najbližom servisnom službom ćete naći na poledini ove upute za uporabu ili u priloženom popisu servisnih službi. Molimo da prilikom poziva navedete broj proizvoda (E-Nr. = 1) i proizvodni broj (FD = 2), koji se nalaze na tipskoj pločici [35] na vratima uređaja.

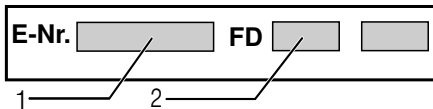

**Imajte povjerenja u kompetentnost proizvođača.** Obratite nam se. Tako ćete biti sigurni da će popravak provesti školovani servisni tehničari koji raspolažu originalnim rezervnim dijelovima za vaše kućanske uređaje.

**Skrećemo Vam pažnju da suradnici servisne službe nikada neće pitati za vašu lozinku Home Connect.**



## Postavljanje i priključivanje

Za uredan rad perilica za posudje mora biti stručno priključena. Podaci o dovodu i odvodu kao i električne priključne vrijednosti moraju odgovarati traženim kriterijima, koji su utvrđeni u slijedećim stavkama odn. u uputi za montažu.

### Pridržavajte se pri montaži redosljeda radnih koraka:

1. Provjera pri dopremi
2. Postavljanje
3. Priključak za drenažu
4. Priključak za vodu za piće
5. Električni priključak

## Opseg isporuke

U slučaju primjedbi, obratite se trgovcu kod kojeg ste kupili stroj ili našoj servisnoj službi.

- Perilica posudja
- Uputa za uporabu
- Upute za montažu
- Kratke upute\*
- Garancija\*
- Materijal za montažu
- Lim za zaštitu od pare\*
- Gumena pregača\*
- Mrežni kabel

\* ovisno o verziji Vaše perilice

## Sigurnosni naputci

Pridržavajte se sigurnosnih naputaka pod → *"Pri instalaciji" na strani 6.*

## Doprema

Vaš stroj za pranje posudja je u tvornici temeljito ispitan je li besprijekorno funkcionira. Pri tom su zaostale male mrlje od vode. One iščezavaju nakon prvog pranja.

## Tehnički podatci

- **Težina:**  
Maksimalno 60 kg.
- **Napon:**  
220–240 V, 50 Hz ili 60 Hz
- **Priključna vrijednost:**  
2000 - 2400 W.
- **Osigurač:**  
10/16 A (UK 13 A).
- **Snaga:**  
Isključeno stanje (Po) 0,50 W.  
Uključeno stanje (Pl) 0,50 W.  
Umreženi pogon u pripravnosti 2,00 W.  
Trajanje uključenog stanja (TI) 0 min.  
Trajanje umreženog pogona u pripravnosti 2 min.  
Prema odredbama (EU) br. 1016/2010, 1059/2010, 1275/2008 i 801/2013.  
Dodatne funkcije i postavke mogu povećati potrošnju energije i oznake vremena.
- **Tlak vode:**  
Najmanje 0,05 MPa (0,5 bara), maksimalno 1 MPa (10 bara).  
Kod većeg tlaka vode:  
Postaviti na ulazu ventil za sniženje tlaka.
- **Dovodna količina:**  
Minimalno 10 litara/minut.
- **Temperatura vode:**  
Hladna voda.  
Kod tople vode:  
Maksimalna temperatura 60 °C.
- **Sposobnost:**  
12–15 mjernih odnosa (ovisno o verziji Vaše perilice).

## Postavljanje

Potrebne ugradbene dimenzije preuzeti iz uputstva za montažu. Aparat postaviti u horizontalni položaj s pomoću nožica koje se mogu podešavati. Pri tom obratiti pozornost na stabilnost.

- Aparati ugradjeni ispod drugih elemenata i integrirani aparati, koji se naknadno postavljaju kao samostajajući aparati, moraju se osigurati od prevrtanja, npr. pomoću vijaka u stijeni ili ugradnjom ispod neprekidne radne ploče koja je vijcima spojena za susjedne ormare.
- Aparat se bez daljnjeg može ugraditi između drvenih ili plastičnih stijena u kuhinjski niz.

## Priključak za drenažu

1. Potrebne radne korake preuzeti iz upute za montažu, po potrebi montirati sifon sa odvodnim cijevnim nastavkom.
2. Crijevano za otpadnu vodu priključiti pomoću priloženih dijelova na odvodni cijevni nastavak sifona. Obratite pozornost na to da odvodno crijevo ne bude slomljeno, zgnječeno ili zapleteno i da zapušač u odvodu ne sprečava otjecanje otpadne vode!

## Priključak za vodu za piće

1. Priključak za vodu za piće priključite na slavinu u skladu s uputama za montažu pomoću priloženih dijelova. Pripazite da priključak za vodu za piće nije savinut, stisnut ili zapleten.
2. Pri zamjeni aparata mora se uvijek koristiti novo dovodno crijevo za vodu.

### **Tlak vode:**

Najmanje 0,05 MPa (0,5 bara), maksimalno 1 MPa (10 bara).

Kod većeg tlaka vode:

Postaviti na ulazu ventil za sniženje tlaka.

### **Dovodna količina:**

Minimalno 10 litara/minut.

### **Temperatura vode:**

Hladna voda.

Kod tople vode:

Maksimalna temperatura 60 °C.

## Priključenje na toplu vodu \*

\* ovisno o verziji Vaše perilice

Perilicu posudja se može priključiti na hladnu ili na toplu vodu do maks. 60 °C. Priključenje na toplu vodu se preporuča ako stoji na raspolaganju iz energetski povoljnog sustava za opskrbu toplom vodom te prikladne instalacije, npr. solarnog uređaja s optočnim vodovodom. Pri tome se štedi energiju i vrijeme. Sa postavkom "Topla voda" možete svoju perilicu posudja optimalno podesiti na pranje toplom vodom. Pri tom se preporuča temperatura vode (temperatura vode na ulazu) od najmanje 40 °C i najviše 60 °C. Priključenje na toplu vodu se ne preporuča ako se vodu dostavlja iz električnog grijala.

### Da biste promijenili podešeno:

1. Otvorite vrata.
2. Uključiti sklopku UKLJUČENO/ISKLJUČENO [1].
3. Tipkalo za informacije  [3] držite pritisnuto 3 sekunde, sve dok se sljedeći tekst na gornjem prozoru predočnika [4] ne prikaže:

**Listanje sa < >**

**Podešavanje sa - +**

**Napuštanje sa Setup 3 sec.**

4. Tipkalo > [16] stiskati dok se na gornjem prozoru predočnika [4] ne pojavi "Priključak vode".
5. Sa tipkom za namještanje + - [8] namjestite postavke.
6. Tipkalo za informacije  [3] držite pritisnuto 3 sekunde.

Namještena vrijednost je memorirana u aparatu.

## Električni priključak

- Aparat priključiti samo na izmjenični napon u području od 220 V do 240 V i 50 Hz ili 60 Hz preko propisno instalirane utičnice sa zaštitnim vodom. Potrebnu zaštitu vidjeti na pločici s oznakom tipa [35].
- Utičnica se treba nalaziti u blizini aparata i mora biti potpuno dostupna također i nakon njegove ugradnje. Ako utikač nije slobodno pristupačan, mora radi ispunjenja važećih sigurnosnih propisa sa strane instalacije postojati razdvojni uređaj za sve polove s kontaktnim otvorom od najmanje 3 mm.
- Izmjene na priključku smiju provoditi samo stručnjaci.
- Produžetak kabela za priključenje na mrežu smije se nabaviti samo preko službe održavanja.
- Kod uporabe zaštitne strujne sklopke smije se koristiti samo tip s oznakom . Samo ovo jamči ispunjenje propisa koji sada vrijede.
- Aparat je opremljen sustavom za zaštitu od vode. Obratite pozornost da aparat funkcionira **samo** s priključenom opskrbom električnom strujom.

## Demontaža

### Pridržavajte se i ovdje redoslijeda radnih koraka.

1. Aparat odvojiti od električne mreže.
2. Zavrnuti slavinu.
3. Oslobodite priključak za otpadne vode i vode za piće.
4. Odvrnuti vijke za učvršćenje za namještaj.
5. Demontirati donji zaklopac ako ga ima.
6. Izvući aparat i pri tom vući crijevo pažljivo za njim.

## Transport

Stroj za pranje posudja isprazniti te osigurati neučvršćene dijelove.

### Stroj treba biti ispražnjen sljedećim koracima:

1. Otvoriti slavinu.
2. Otvorite vrata.
3. Uključiti sklopku UKLJUČENO/ISKLJUČENO 1.
4. Izabrati program sa najvišom temperaturom.  
Na gornjem prozoru predočnika 4 se pojavljuje očekivano trajanje programa.
5. Pritisnuti tipku START 12.
6. Zatvorite vrata.  
Tijek programa se pokreće.
7. Nakon oko 4 min. otvoriti vrata.
8. Tipkalo START 12 toliko dugo držite stisnutim, sve dok se u gornjem prozoru predočnika 4 ne pojavi "Program je prekinut"/"Spreman za 1 minutu".
9. Zatvorite vrata.
10. Nakon oko 1 min. otvoriti vrata.  
Na gornjem prozoru predočnika 4 se pojavljuje "Gotovo".
11. Isključiti sklopku za UKLJUČENO/ISKLJUČENO 1.
12. Zatvoriti pipac za vodu, odvojiti dovodno crijevo i pustiti da isteče.

**Napomena:** Aparat transportovati samo u uspravnom položaju da preostala voda ne bi dospjela u upravljanje strojem te dovela do pogrešnog tijeka programa.

## Zaštita od mraza

Ako aparat stoji u prostoru u kojem postoji opasnost od smrazavice (npr. kuća za odmor), tada se aparat mora potpuno isprazniti (vidjeti Transport).

Pridržava se pravo izmjena.

Dodatno na jamstvene obveze prodavača na osnovi ugovora o kupnji i dodatno na naše jamstvo za aparat preuzimamo odštetu pod slijedećim uvjetima:

1. Ukoliko bi uslijed pogreške na našem AquaStop-sustavu došlo do štete koju je prouzročila voda nadoknadujemo štetu privatnih korisnika.  
Da bi se jamčila zaštita od vode, aparat mora biti priključen na električnu mrežu.
2. Ova jamstvena obveza vrijedi za trajanja aparata.
3. Preduvjet za pravo na jamstvo je da je aparat sa AquaStop stručno postavljen i priključen sukladno našoj uputi.  
Ovo obuhvaća također i stručno montiran AquaStop-produžetak (originalni pribor). Naše jamstvo se ne odnosi na neispravne dovode ili armature do AquaStop-priključka na pipcu za vodu.
4. Aparat sa AquaStop načelno ne morate nadgledati tijekom rada odn. osigurati nakon toga zatvaranjem pipca za vodu.  
Ali u slučaju duljeg izbivanja iz stana, npr. tijekom višetjednog dopusta, valja zatvoriti pipac za vodu.

Podatke za vezu za sve zemlje ćete naći u priloženom popisu službi održavanja.

Robert Bosch Hausgeräte GmbH  
Carl-Wery-Straße 34  
81739 München  
Germany  
[www.bosch-home.com](http://www.bosch-home.com)



**9001397786**  
(9810) 642 TW