



Register your new Bosch now:
www.bosch-home.com/welcome



Qabyuyan maşın
SM...
SB...



BOSCH

az İstifadə üzrə təlimat

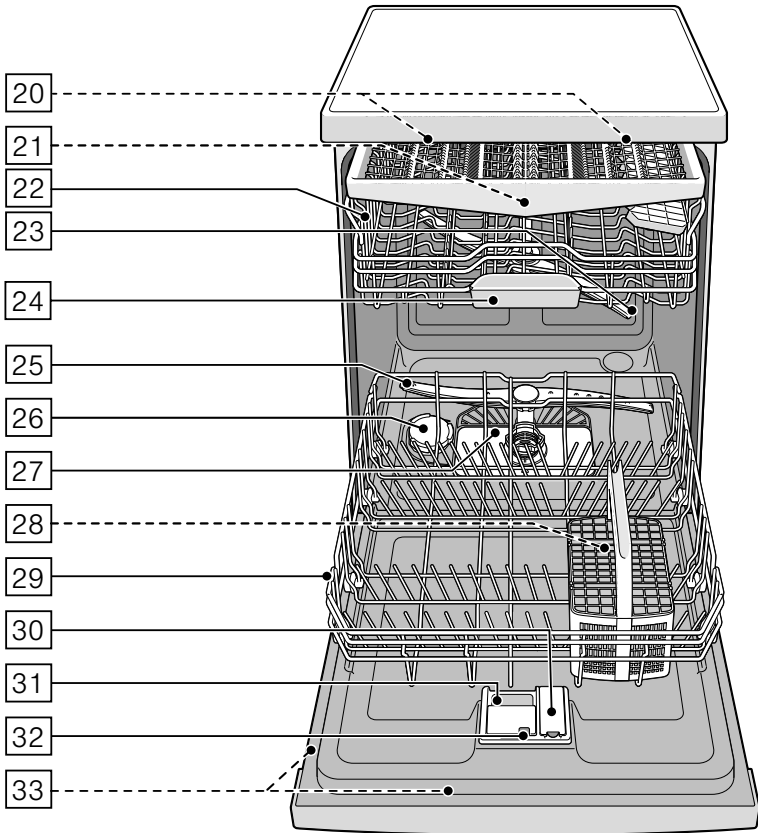
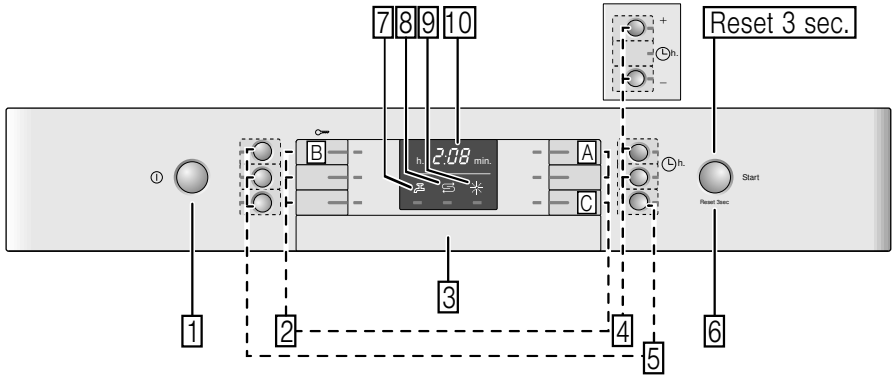

Mündəricat

 Qaydalara uyğun istifadə 5	 Qab 17
 Təhlükəsizlik qaydaları 5	Uyğun deyil 17
Cihazın işə salınmasından öncə 5	Şüşə və qabın zədələnməsi 17
Çatdırma zamanı 5	Yerləşdirmə 17
Quraşdırma zamanı 6	Qablar üçün yuxarı səbət 17
Gündəlik istifadə 7	Çəngəl-qaşığı üçün aşağı səbət 18
Qapının bloklanması 7	Çəngəl-qaşıqlar üçün səbət 18
Düymələrin bloklanması 9	Çəngəl-bıçaq üçün çıxarılan qutu 19
Zədələnmə zamanı 9	Etajer 19
İstifadə zamanı 9	Yığılan millər 20
 Ətraf mühitin qorunması 11	Xırda predmetlər üçün saxlayan 20
Bağlama 11	Bıçaqlar üçün rəf 20
İstifadə edilən cihazlar 11	Sacla üçün paylayıcı başlıq 20
 Cihazla tanışlıq 11	Boşaltma 21
Alet paneli 11	Səbətin hündürlüyünün qurulması 21
Cihazın daxili genişliyi 12	 Təmizləyici 23
Menyuya baxış 12	Təmizliyicinin doldurulması 23
 Su yumşaltma qurğusu / xüsusi duz 13	Kombinasiya edilən təmizləyici 24
Su sərtliyi cədvəli 13	 Proqrama nəzarət 25
Su yumşaldıcı qurğunun qurulması 13	Proqramın seçilməsi 26
Xüsusi duzdan istifadə 14	Sınaq laboratoriyaları üçün məlumat 26
Duz komponentləri ilə təmizləyici 14	 Əlavə funksiyalar 27
Su yumşaldıcısını söndürün 14	Vaxta qənaət (VarioSpeed) 27
 Yaxalayıcı 15	Natamam yükləmə 27
Yaxalayıcının miqdarının qurulması 16	HygienePlus 27
Yaxalayıcı komponentləri ilə təmizləyici 16	IntensivZone 27
Yaxalayıcı əlavə etmə göstəricisini söndürün 16	Əlavə qurutma 27
	Cilalama ilə qurutma 27
	Əlavə yaxalama (Extra Rinse) 27

Cihaza xidmət 28

Verilən proqramlar	28
Akva sensor	28
Cihazı yandırın	28
Qalan iş vaxtını göstəricisi	29
Vaxtın əvvəlcədən seçilməsi	29
Proqram sonu	29
AutoPowerOff	30
Cihazı söndürün	31
Proqramın dayandırılması	31
Proqramın dəyişdirilməsi	31
Proqramın dəyişdirilməsi	31
İntensiv qurutma	31

Təmizləmək və texniki baxış . . 32

Qabyuyan maşının ümumi vəziyyəti . .	32
Maşına qulluq	33
Xüsusi duz və yaxalayıcı	33
Filtr	34
Paylayıcı sürgü qolu	34

Xəta, nə etməli?35

Kanalizasiya nasosu	35
Xəta cədvəli	36

Müştəri xidməti47

Yerləşdirmə və birləşdirmə47

Çatdırılma həcmi	47
Təhlükəsizlik qaydaları	47
Çatdırma	48
Texniki məlumatlar	48
Quraşdırma	48
Kanalizasiyaya qoşulma	48
İçməli suya qoşulma	49
Qaynar suyun qoşulması	49
Elektrik birləşməsi	50
Açılma	50
Daşınma	51
Donmadan mühafizə (cihazın boşaldılması)	51



Qaydalara uyğun istifadə

- Bu cihaz özəl yerlərdə və mənşətdə tez-tez istifadə üçün nəzərdə tutulmuşdur.
- Qabyuyan maşından ev şəraitində və yalnız təyinatə görə istifadə: ev qablarının yuyulması.
- Bu cihaz maksimum dəniz səviyyəsindən 4000 m yüksəklikdə istifadə üçün nəzərdə tutulmuşdur.



Təhlükəsizlik qaydaları

Bu cihaz digərlərinə qarşı məsuliyyət daşıyan, digərlərinə nəzarət erməli olan və ya cihazın işləməsi ilə bağlı təlimat almış və ondan yarana biləcək təhlükələri anlamış 8 yaşından etibarən uşaqlar tərəfindən və fiziki qüsura malik, sensor və ya əqli xüsusiyyətlərə və ya təcrübə və ya bilik çatışmamazlığı hallarında da istifadə oluna bilər.

Uşaqlar cihazla oynaya bilməzlər. Təmizləmə və texniki baxış uşaqlar tərəfindən yerinə yetirilə bilməz, yalnız uşaqlar 8 yaş və ondan yuxarı olduqda və digər şəxsin nəzarətində olduqda bunu yerinə yetirə bilərlər.

8 yaşından kiçik uşaqlar cihaz və əlaqə hissələrindən kənar tutulmalıdırlar.

Cihazın işə salınmasından öncə

İstismar və montajla bağlı təlimatı diqqətlə oxuyun! Onlarda quraşdırma, istismar və texniki xidmət barədə mühüm məlumat qeyd edilmişdir.

Bütün sənədləri sonrakı istifadə və ya sonrakı istifadəçi üçün saxlayın.

İstifadə təlimatını veb-saytımızdan pulsuz əldə etmək mümkündür. Müvafiq veb-ünvan bu istifadə təlimatının arxa tərəfində verilmişdir.

Çatdırma zamanı

1. Qablaşma və qabyuyan maşının daşınma zamanı yarana bilən zədələrini dərhal yoxlayın. Zədələnmiş cihazdan istifadə etməyin, təchizatçıya müraciət edin.
2. Bağlama materialından istifadə lazımı şəkildə edilməlidir.
3. Uşaqlara bağlama və hissələrlə oynamaq icazəsi verməyin. Qatlanmış qutular və plyonkadan boğulma ola bilər.

Quraşdırma zamanı

- Qabyuyan maşının quraşdırmadan sonra arxasında sərbəst keçid olmamasından əmin olun (qaynar səthlə təmasdan mühafizə).
- Quraşdırma və qoşmanı təlimata əsasən keçirin.
- Qabyuyan maşının quraşdırılması zamanı onu şəbəkədən ayırmaq lazımdır.
- Evdəki elektrik qurğunun mühafizə zəncirlərinin lazımi şəkildə quraşdırıldığından əmin olun.
- Elektrik qoşulmanın şərtləri qabyuyan maşının zavod etiketi [33] üzərində qeyd edilənlərə uyğun olmalıdır.
- Bu cihazın cərəyan naqili zədələnsə, o, xüsusi cərəyan naqili ilə əvəz edilməlidir. Zədələnmələrə yol verməmək üçün onu yalnız dəstək xidməti vasitəsilə əldə etmək lazımdır.
- Qabyuyan maşın hündür şkafta yerləşdirilsə, onu kip bərkitmək lazımdır.
- Qabyuyan maşın digər məişət əşyalarından hündür və ya alçaq şəkildə quraşdırılırsa, qabyuyan maşının quraşdırılması barədə məlumat əməl etmək lazımdır.
- Eyni zamanda bütün cihazların təhlükəsiz işini təmin etmək üçün qabyuyan maşının yığımi ilə bağlı təlimatlara diqqət edin.
- Bu cür məlumat mövcud olmadıqda və ya quraşdırma təlimatında lazımi göstəricilər olmadıqda, bu cihazın istehsalçısı ilə əlaqə saxlamaq və qabyuyan maşının bu cihazın altında/yanında quraşdırılmasının mümkün olduğunu dəqiqləşdirmək lazımdır.
- İstehsalçıdan heç bir məlumat almaq olmadıqda, qabyuyan maşını həmin cihazın altında/yanında quraşdırmayın.
- Qabyuyan maşının altında mikrodalğalı sobanın quraşdırılması zaman soba zədələnə bilər.
- Sabitliyin təmin edilməsi üçün aşağıdan və ya daxildə quraşdırılmış cihazları yalnız yan şkaflara bərkidilən havalandırma iş səthində quraşdırmaq lazımdır.
- Cihazı istilik mənbələrinin (radiatorlar, isidicilər, sobalar və ya istilik verən digər cihazlar) yaxınlığında quraşdırmayın, eləcə də onu yemək bişirilən səthin altında quraşdırmayın.

- İstilik mənbələri (məsələn, isitmə cihazları/su isidici cihazlar) və ya cihazın isti detallarının qabyuyan maşının əlaqələndirici naqillərinin izolyasiyasını əridə bilməsinə diqqət edin. Qabyuyan maşının əlaqələndirmə naqilinin istilik mənbəyi və ya cihazın qaynar detalları ilə təmasına yol verməyin.
- Cihazın quraşdırılmasından sonra şəbəkə aralığı sərbəst açıla bilən olmalıdır.
→ "Elektrik birləşməsi"
Səhifə 50
- Bəzi modellərdə:
Su borusunun əvvəlində plastik korpusda elektrik klapan vardır. Su borusunda elektrik naqillər olur. Su borusunu kəsməyin. Plastik korpusu suya daxil etməyin.

Gündəlik istifadə

Yuyucu və yaxalayıcı maddələrin bağlamalarında olan təhlükəsizlik texnikası üzrə təlimata və istifadə təlimatına əməl edin.

Uşaqlardan bloklama (qapının bloklanması) *

Uşaqlardan bloklama (qapının bloklanması) uşaqları qabyuyan maşın işləyən zaman yaranan potensial risklərdən qoruyur.

Xəbərdarlıq

Boğulma təhlükəsi!

Uşaqlar qabyuyan maşında ilişə və boğula bilər. Qabyuyan maşını nəzarətsiz saxladıqda qapını hər zaman tam bağlayın.

Uşaqlardan bloklama (qapının bloklanması) aşağıdakı yolla aktiv edilir:

1. Bloklama xəttini uşaqlardan özünüə dartın (1).
 2. Qapını bağlayın (2).
- Uşaqlardan bloklama aktiv edilir.

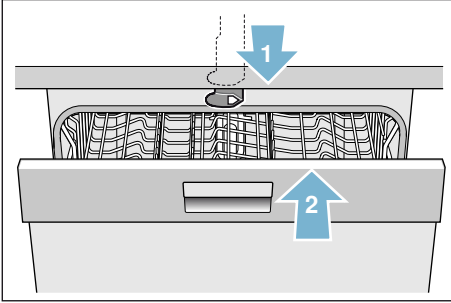

Uşaqlardan bloklama aktiv olan zaman qapının açılması (qapının bloklanması) aşağıdakı qaydada icra edilir:

1. Bloklama xəttini uşaqlardan sağa dartın (1).
2. Qapını açın (2).

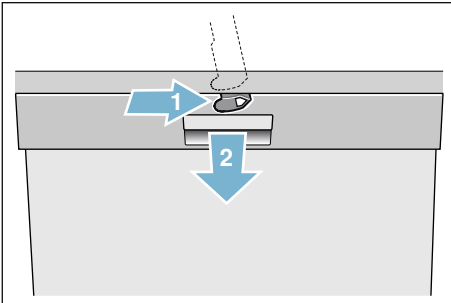

Uşaqlardan bloklama (qapının bloklanması) aşağıdakı yolla qeyri-aktiv edilir:

1. Bloklama xəttini uşaqlardan sağa dartın (1).
 2. Bloklama xəttini uşaqlardan geriye dartın (2).
- Uşaqlardan bloklama qeyri-aktiv edilir.

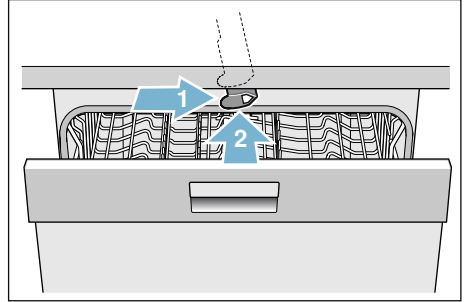



* qabyuyan maşının yığımından asılı olaraq

Uşaqlardan bloklama (düymələrin bloklanması)



Siz qabyuyan maşında təsadüfən (məsələn, uşaqlarında düymələrə vurması ilə) proqramın dayındırılmasının qarşısını ala bilərsiniz.

Düymələrin bloklanması aşağıdakı qaydada aktiv edilir:

1. Lazımi proqramı işə salın.
2.  düyməsinə təxminən 4 saniyə sıxıb saxlayın. Display ekranında  əks olunur.

Düymələrin bloklanması aktiv edilir.

Proqramın icrası zamanı hər hansı düymənin sıxılması ekranda  göstərir. Proqramı tamamlamaq (ləğv etmək) mümkün deyil.

Düymələrin bloklanması qeyri-aktiv edilməsi üçün display ekranında  sönənədək  düyməsinə 4 saniyə ərzində vurub saxlayın.

Proqram bitdikdən sonra düymələrin bloklanması ləğv edilir. Elektrik mənbəsi söndükdə düymələrin bloklanması yaddaşda qalır. Hər dəfə proqramı yenidən işə saldıqda düymələrin bloklanması yenidən aktiv edilir.

Zədələnmə zamanı

- Cihaz yalnız texniki mütəxəssis tərəfindən təmir edilə və açıla bilər. Bunun üçün cihazı şəbəkədən ayırmaq lazımdır. Şəbəkə çəngəlini çıxarın və ya qoruyucunu söndürün. Su kranını quraşdırın.
- Cihaz, xüsusilə idarəetmə paneli zədələnsə (cıızıqlar, kəsiklər, qırılan düymələr) və ya qapının funksiyaları korlanarsa, cihazın işini dayandırmaq lazımdır. Şəbəkə çəngəlini çıxarın və ya qoruyucunu söndürün. Su kranını fırladın, müştəri xidmətinə zəng edin.

İstifadə zamanı

1. Bədbəxt hadisələrə yol verməmək üçün işlənmiş cihazları istismardan çıxarmaq lazımdır.
2. Cihazı lazımi utilizasiya üçün göndərin.

Xəbərdarlıq

Yaralanma təhlükəsi!

- Qabların doldurulması və boşaldılması zamanı, məsələn, qapıya ilişərək zədələrə yol verməmək üçün qabyuyan maşını yalnız qısa müddətə açmaq lazımdır.

- Bıçaq və digər iti uclu predmetlər çəngəl-qasıq üçün səbətdə* [28] və ya bıçaqlar üçün rəfdə* / çəngəl-qasıq səbətində* [21] iti ucları aşağı olmaqla üfüqi istiqamətdə yerləşdirilməlidir.
- Açıq qapı üzərində oturmayın və söykənməyin.
- Yerüstü cihazlar üçün səbətləri həddən çox yükləməyin. Cihaz çevrilə bilər.
- Cihaz yerində olmazsa və ya yan divar açıq olarsa, qapının diyircəkli zonası yan tərəfdən örtülməlidir (zədə alma təhlükəsi). Qapaqları müştərilərə xidmət mərkəzlərində və ya xüsusi mağazalarda əlavə hissə kimi əldə etmək mümkündür.

* qabyuyan maşının yığımından asılı olaraq

Xəbərdarlıq

Partlayış təhlükəsi!

Yuyucuya əridici tökməyin. Partlama təhlükəsi vardır.

Xəbərdarlıq

Qaynar su ilə yanma təhlükəsi!

Proqramın icrası zamanı qapağı ehtiyatla açın. Qaynar suyun cihazdan axması riski vardır.

Xəbərdarlıq

Uşaqlar üçün təhlükə!

- Varsa, uşaqlardan bloklamadan istifadə edin.
- Uşaqlara cihazla oynamaq və ya idarə etmək icazəsi verin.
- Uşaqları təmizləyici və yaxalayıcıdan uzaq tutun. Onlar ağızda, boğazda və gözlərdə kimyəvi yanıqlar və boğulma yarada bilər.
- Uşaqları açıq qabyuyan maşından uzaq tutun. Qabyuyan maşında uşaqların boğazına gedən xırda detallar var, eləcə də qabyuyan maşındakı su içməli deyil, belə ki, tərkibində təmizləyicilər ola bilər.
- Uşaqların tablet üçün altlığa toxunmadığından [24] əmin olun. Balaca barmaqlar pazlarda ilişə bilər.
- Yüksəkdə yerləşən cihazın qapısının açılması və bağlanması zamanı uşaqların ilişməməsi və ya aşağıdakı cihazın və şkaflın qapıları arasında qalmamasına diqqət edin.
- Uşaqlar cihazın daxilində bağlanmış ola (boğula bilər) və ya başqa təhlükəli vəziyyətə düşə bilər. Vaxtı bitən cihazlar üçün: Çəngəli rozetkadan çıxarın, cərəyan naqilini ayırın. Qapının qılını elə məhv edin ki, qapı artıq bağlana bilməsin.



Ətraf mühitin qorunması

Yeni, eləcə də köhnə cihazların bağlamalarında qiymətli xammal və təkrar emal edilə bilən materiallar vardır.

Əlavə detalları növlərinə görə ayıraraq emala göndərin.

Cari emal vasitələri barədə məlumat almaq üçün dileriniz və ya yerli dövlət orqanları və ya bələdiyyəyə müraciət edin.

Bağlama

Cihazın bütün plamas detalları beynəlxalq səviyyədə standartlaşdırılmış ixtisarlara göstərilmişdir (məsələn, "PS" plistol). Bu səbəbdən cihazın istifadəsi zamanı plastik tullantıları növlərinə görə ayırmaq olar.

"Çatdırılma zamanı" → Səhifə 5 bölməsində təhlükəsizlik texnikası üzrə təlimatlara əməl edin.

İstifadə edilən cihazlar

"İstifadə zamanı" → Səhifə 9 bölməsində təhlükəsizlik texnikası üzrə təlimatlara əməl edin.



Bu avadanlıq elektrik və elektron avadanlıqlar üzrə 2012/19/EU Avropa Direktivinə (tullantıların elektrik və elektron avadanlıq – WEEE) uyğun olaraq xarakterizə olunur. Direktiv Avropa Birliyi üzrə köhnə cihazların geri toplanması və təkrar istifadəsi üçün çərçivəni müəyyən edir.



Cihazla tanışlıq

Alət panelinin və cihazın daxili hissələrinin sxemləri üz qabığında göstərilmişdir. Məndə ayrıca mövqelərdə keçirlər verilmişdir.

Alət paneli

Bax. şəkil → Səhifə 2

- 1 Söndürücü
- 2 Proqram düymələri **
- 3 Qapının açılması üçün düymə
- 4 Vaxtın əvvəlcədən seçilməsi
- 5 Əlavə funksiyalar / proqram düymələri **
- 6 START düyməsi
- 7 "Suyun alt yolunun yoxlanması" göstəricisi
- 8 Xüsusi duz səviyyəsinin göstəricisi
- 9 Yaxalama səviyyəsinin göstəricisi
- 10 Displey ekranı

* qabyuyan maşının yığımindan asılı olaraq

** qabyuyan maşının yığımindan asılı olaraq say

Cihazın daxili genişliyi

Bax. şəkil → Səhifə 2

- [20] Daxili işıqlanma *
- [21] Çəngəl-bıçaq üçün çıxarılan qutu *
- [22] Qablar üçün yuxarı səbət
- [23] Yuxarı yayıcı sürgü qolu
- [24] Tablet üçün altlıq
- [25] Aşağı yayıcı sürgü qolu
- [26] Xüsusi duz üçün rezervuar
- [27] Filtr
- [28] Çəngəl-qaşıqlar üçün səbət *
- [29] Çəngəl-qaşıq üçün aşağı səbət

- [30] Yaxalayıcı üçün rezervuar
- [31] Təmizləyici üçün kamera
- [32] Təmizləyici kamera üçün bağlayıcı sürgü
- [33] Növ tablosu

* qabyuyan maşının yığımından asılı olaraq

Menyuya baxış

Sizin rahatlığınız üçün qabyuyan maşın xüsusi parametrlərlə qurulmuşdur. Parametrləri müvafiq bölmələrdə tapmaq mümkündür. Siz zavod parametrlərini dəyişə bilərsiniz.

Sazlama	Zavodda qurulma	Təsvir
<i>H</i> Suyun sərtliyi <i>H:00 - H:07</i>	<i>H:04</i>	Suyun sərtliyinin qurulması.Çox sayda tabletdən istifadə edən zaman daha az dərəcə seçin.
<i>r</i> Yaxalayıcı <i>r:00 - r:06</i>	<i>r:05</i>	Yaxalayıcının miqdarı qurutma prosesinə təsir edir. Çox sayda tabletdən istifadə edən zaman 0 dərəcəsini seçin.
<i>d</i> İntensiv qurutma <i>d:00 - d:01</i>	<i>d:00 / Sönülü</i>	Şüşə və plastik qablar üçün yaxşılaşmış qurutma.
<i>R</i> İsti su * <i>R:00 - R:01</i>	<i>R:00 / Sönülü</i>	İsti suya (40-60°C) və ya soyuq suya (<40°C) qoşulmaq mümkündür.
<i>P</i> Auto Power Off <i>P:00 - P:02</i>	<i>P:01</i>	Yuma dövründən sonra cihazın avtomatik söndürülməsi.

* qabyuyan maşının yığımından asılı olaraq



Su yumşaltma qurğusu / xüsusi duz

Qabyuyan maşında yaxalama zamanı müsbət nəticələrə nail olmaq üçün yumşar, lakin az miqdarda ərp olan sudan istifadə edilir, əks halda qabda və rezervuarın daxilində ərp qalıqları ola bilər. Krandan gələn suyun sərtliyi 7 dH-dən (1,2 mmol/l) yüksək olur, bu səbəbdən onu yumşaltmaq lazımdır. Bu qabyuyan maşınlar üçün xüsusi su yumşaldıcı duzdan (bərpa edici duz) istifadə etməklə mümkündür. Quraşdırma və lazım olan duz miqdarı krandan gələn suyun sərtliyindən asılıdır (su sərtliyi ilə bağlı cədvələ aşağıda baxın).

Su sərtliyi cədvəli

Su sərtliyinin vahidi °dH	Sərtlik diapasonu	mmol/l	Tənzimlənən-maşın parametri
0-6	yumşaq	0-1,1	H:00
7-8	yumşaq	1,2-1,4	H:01
9-10	orta	1,5-1,8	H:02
11-12	orta	1,9-2,1	H:03
13-16	orta	2,2-2,9	H:04
17-21	sərt	3,0-3,7	H:05
22-30	sərt	3,8-5,4	H:06
31-50	sərt	5,5-8,9	H:07

Su yumşaldıcı qurğunun qurulması

Verilən duzun miqdarını H:00 - H:07 arası qura bilərsiniz. H:00 tənzimlənən parametrdə duz tələb edilmir.

Verilən duzun miqdarı aşağıdakı yolla qurulur:

1. Yerli su idarəsinə müraciət edin və krandan gələn suyun sərtliyi barədə məlumat alın.
2. Lazımi parametri su sərtliyi cədvəlindənə tapmaq olar.
3. Söndürücünü yandırın.
4. proqram düyməsinə vurub saxlayın və START düyməsinə vurub ekranda H:0... görünməsinə gözləyin.
5. Hər iki düyməni buraxın. düyməsinin işıq-diod göstəricisi sayırşır, displey ekranında susmaya görə qurulan H:04 nisbəti görünür.
6. Proqramın düyməsinə vurun. Hər dəfə sıxdıqda tənzimlənən parametr bir pillə qalxır; H:07 göstəricisinə çatdıqda H:00 göstəricisinə qayıdır (sönür).
7. START düyməsinə basın. Tənzimlənən parametr qabyuyan maşında qalacaqdır.

az Su yumşaltma qurğusu / xüsusi duz

Xüsusi duzdan istifadə

İdarəetmə panelində duz əlavə etmə göstəricisi [8] yanan kimi xüsusi duzu tökün. Həmişə qabyuyan maşını yandırmazdan dərhal öncə xüsusi duzu tökün. Bu, tökülən xüsusi duz məhlulunun yuyulmasına və yuma qabında korroziya yaranmamasına kömək edir.

Diqqət!

Təmizləyici su yumşaltma cihazını korlayacaqdır! Heç vaxt təmizləyicini xüsusi duz üçün qaba tökməyin.

Xüsusi duzu aşağıdakı kimi tökün:

1. Qabın [26] vintini açın.
2. Qabı su ilə doldurun (yalnız birinci dəfə istifadə edən zaman lazımdır).
3. Xüsusi duzu təsvirdə göstəriləyi kimi tökün (**xörək duzu və ya tablet tökməyin**).
Su qarışır və sızır.

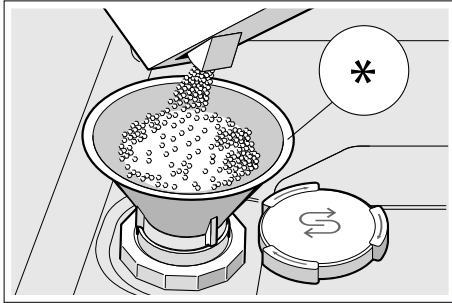

* qabyuyan maşının yığımindan asılı olaraq

Duz komponentləri olan təmizləyicidən istifadə

Ümumilikdə duz komponentləri olan təmizləyicidən xüsusi duz əlavə etmədən su sərtliyi səviyyəsində 21° dH (37° fH, 26° klark, 3,7 mmol/l) istifadə edə bilərsiniz. 21° dH-dən yüksək sərtlik səviyyəsində əlavə olaraq xüsusi duzdan istifadə edin.

Duz əlavə etmə göstəricisini / su yumşaltma cihazını söndürün

Duz əlavə etmə göstəricisi [8] sizi narahat edirsə (məsələn, duz komponentləri olan ümumi təmizləyicidən istifadə edirsinizsə), duz əlavə etmə göstəricisini söndürə bilərsiniz.

"Su yumşaldıcı cihazın qurulması" bölməsindəki addımları keçirin və **H:00** nişanına qurun. Su yumşaldıcı cihaz və duz əlavə etmə göstəricisi sönür.

Yaxalayıcı

Yaxalayıcı qabda ləkələrin olmamasını və şüşənin təmizliyini təmin edir. Yalnız qablar üçün nəzərdə tutulan yaxalayıcıdan istifadə edin. Yaxalayıcı əlavə etmə göstəricisi idarəetmə panelində yansa da  yaxalayıcı ehtiyatı 1 - 2 dövr yaxalamaya çatacaqdır. Yaxalayıcıyı doldurun.

Yaxalayıcıyı aşağıdakı kimi doldurun:

1. Qabı  açın; qabaqdakı nişanı sıxın (1) və qaldırın (2).

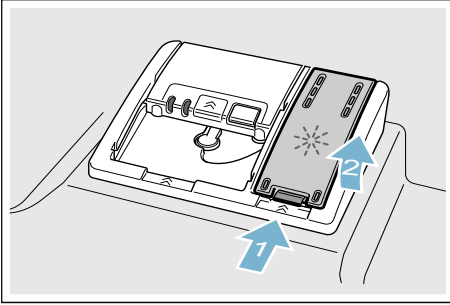

2. Yaxalayıcıyı maksimum göstəriciyə qədər doldurun.

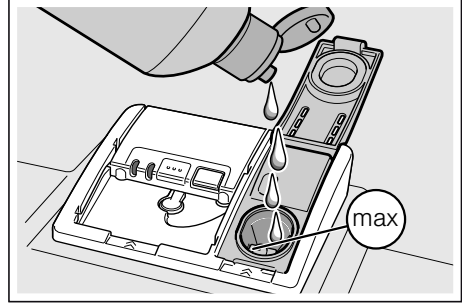

3. Qapağı bağlayın. Qapaq bərkidilməlidir.
4. Parça ilə artıq yaxalayıcıyı silin. Bu, növbəti yaxalama dövründə həddən çox köpük yaranmasının qarşısını alır.

Yaxalayıcının miqdarının qurulması

Verilən yaxalayıcının miqdarını $r:00$ - $r:05$ arası qura bilərsiniz. Doldurulan yaxalayıcının miqdarını $r:05$ kimi qurun ki, qurutma nəticələri daha yaxşı olsun. Susmaya görə $r:05$ qurulur. Qabların üzərində xətt və ya su ləkələri olmadıqda yaxalayıcının miqdarını dəyişməyin. Xətlərin yaranmaması üçün aşağı səviyyəni qurun. Su ləkələrinin yaranmaması üçün yuxarı səviyyəni qurun.

Yaxalayıcıların sayı aşağıdakı yolla qurulur:

1. Söndürücünü yandırın.
2. proqram düyməsinə vurub saxlayın və START düyməsinə vurub ekranda $H:0...$ görünməsinə gözləyin.
3. Hər iki düyməni buraxın. düyməsinin işıq-diod göstəricisi sayrışır, displey ekranında susmaya görə qurulan $H:04$ nisbəti görünür.
4. displey ekranında susmaya görə $r:05$ nişanı görünənədək proqram düyməsinə sıxıb saxlayın.
5. Proqramın düyməsinə vurun. Hər dəfə sıxdıqda tənzimlənən parametr bir pillə qalxır; $r:05$ göstəricisinə çatdıqda $r:00$ göstəricisinə qayıdır (sönür).
6. START düyməsinə basın. Tənzimlənən parametr qalır.

Təmizləyicinin yaxalayıcı komponentləri ilə istifadəsi

Ümumilikdə yaxalayıcı komponentləri olan təmizləyicidən xüsusi yaxalayıcı əlavə etmədən su sərtliyi səviyyəsində 21° dH (37° fH, 26° klark, 3,7 mmol/l) istifadə edə bilərsiniz. 21° dH-dən yüksək sərtlik səviyyəsində əlavə olaraq xüsusi yaxalayıcıdan istifadə edin.

Yaxalayıcı əlavə etmə göstəricisini söndürün

Yaxalayıcı əlavə etmə göstəricisi sizi narahat edirsə (məsələn, yaxalayıcı komponentləri olan ümumi təmizləyicidən istifadə edirsinizsə), yaxalayıcı əlavə etmə göstəricisini söndürə bilərsiniz.

"Yaxalayıcının miqdarının qurulması" bölməsindəki addımları keçirin və $r:00$ nişanına qurun. Yaxalayıcı əlavə etmə göstəricisi sönür.



Uyğun deyil

- Taxta çəngəl-qaşıqlar və qablar.
- Zərif dekorativ şüşə, bədii-sənaye və əntiq qablar. Bu cür qablar qabyuyan maşında yuyula bilməz.
- Termik davamlılığı olmayan detallar.
- Mis və qurğuşun qab.
- Kül, mum, yağ və ya boya ilə çirklənmiş predmetlər.

Keramik dekor, alüminium və gümüş predmetlərin yaxalama zamanı rəngləri sola və dəyişə bilər. Eyni zamanda bəzi şüşə növləri (məsələn, büllur əşyalar) bir neçə yumadan sonra sola bilər.

Şüşə və qabın zədələnməsi

Səbəblər:

- Şüşənin hazırlanma növü və ya üsulu.
- Təmizləyicinin kimyəvi tərkibi.
- Yaxalama proqramında suyun temperaturu.

Məsləhət:

- Yalnız istehsalçı tərəfindən qabyuyan maşında yuma üçün uyğun olduğu qeyd edilmiş şüşə və çini qablardan istifadə edin.
- Qablar üçün təhlükəsiz olduğu qeyd edilmiş təmizləyicilərdən istifadə edin.
- Şüşə qab və çəngəl-qaşıqları proqram bitən kimi qabyuyan maşından çıxarın.

Yerləşdirmə

1. Ciddi çirkləri təmizləyin. Əvvəlcədən axar su altında yaxalamağa ehtiyac yoxdur.
2. Qabları elə yerləşdirin ki,
 - əymədən yerində bərk qala bilsin.
 - bütün qablar çıxıntısı aşağı olmaqla yerləşir.
 - detallar və ya dərinlikləri suyun axa bilməsi üçün uyğun əyilmişdir.
 - qablar [23] və [25] yayıcı sürgü qolunun çevrilməsinə mane olmur.

Çox xırda qabları qabyuyan maşında yumaq lazım deyil, belə ki, onlar səbətdən düşə bilər.

Qablar üçün yuxarı səbət

Qablar üçün yuxarı səbətdə [22] stəkan və fincanları yerləşdirin.

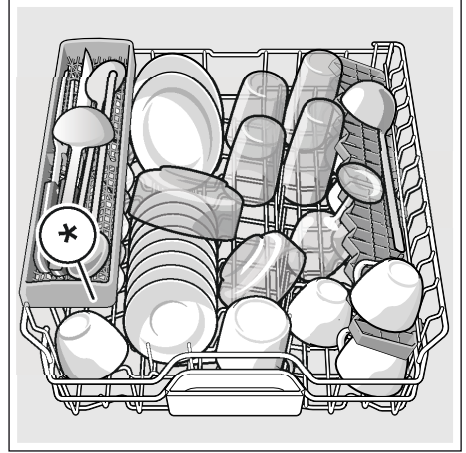

* qabyuyan maşının yığımından asılı olaraq

az Qab

Göstəriş: Tablet qabında [24] qab olmadığından əmin olun. Onlar təmizləyici kameranın [31] qapağını örtə bilər.

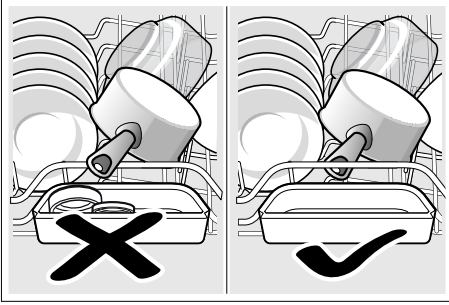

Çəngəl-qaşığı üçün aşağı səbət

Qablar üçün aşağı səbətdə [29] qazan və boşqabları yerləşdirin.

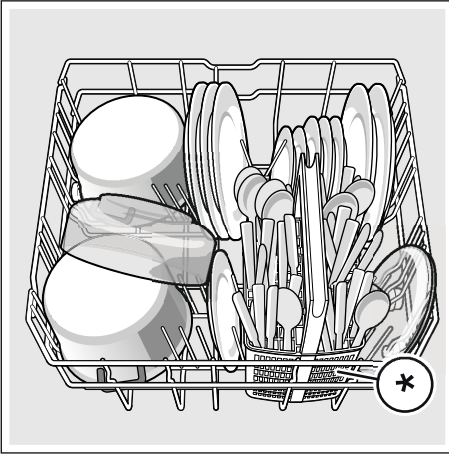

* qabyuyan maşının yığımindan asılı olaraq

Eyham: Çox çirkələnmiş qabları (qazanlar) aşağı səbətdə yerləşdirmək lazımdır. Suyun təzyiqi səbəbindən yuma zamanı ən yaxşı nəticələr əldə ediləcəkdir.

Eyham: Qabyuyan maşının optimal yüklənmə nümunələri veb-saytımızda verilmişdir. Onları pulsuz yükləyə bilərsiniz. Müvafiq veb-ünvan bu istifadə təlimatının arxa tərəfində verilmişdir.

Çəngəl-qaşıqlar üçün səbət *

Çəngəl-qaşıqları hər zaman iti ucu aşağı olmaqla qabyuyan maşının səbətində* yerləşdirin.

Xəsarət alma ehtimalının qarşısını almaq üçün iti alətlər və bıçaqları bıçaqlar üçün olan rəfdə * yerləşdirin.

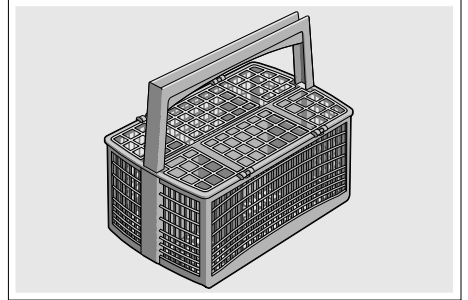

* qabyuyan maşının yığımindan asılı olaraq

Çəngəl-bıçaq üçün çıxarılan qutu *

Çəngəl-qaşıqları təsvirdə göstəriləyi kimi müvafiq predmetlər üçün çıxarılan qutuya [21] yerləşdirin. Ayrıca yerləşdirmək yuduqdan sonra çəngəl-qaşıqların çıxarılmasını asanlaşdırır.

Çəngəl-qaşiq üçün qutu çıxarıla bilər.

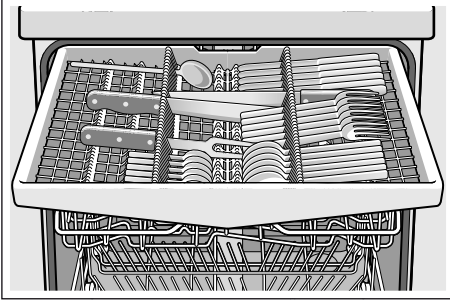

Qabyuyan maşının yığımindan asıl olaraq yan rəfləri yığa və daha uzun predmetlər üçün yer açə bilərsiniz. Geniş qolları çeşidləmək üçün ön milləri yığa bilərsiniz.

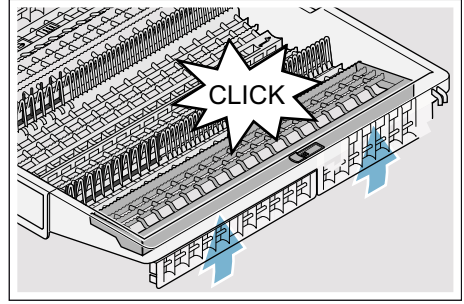
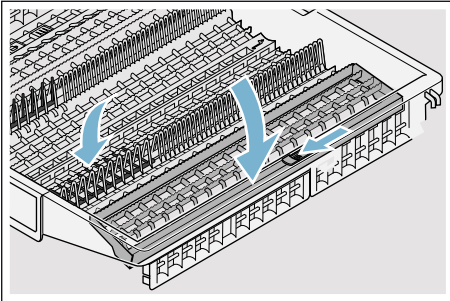

* qabyuyan maşının yığımindan asılı olaraq

Etajer *

Etajer və onun altındakı yer kiçik fincan və stəkanlar üçün və ya çömçə və ya süfrə qab-qaçaqları kimi daha böyük predmetlər üçün istifadə edilə bilər. Etajerdən istifadə etmək lazım olmadıqda, onu yığmaq mümkündür.

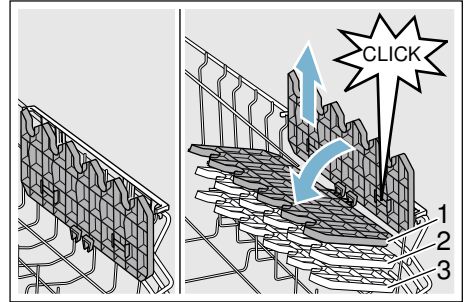

* Qabyuyan maşınınızın yığımindan asılı olaraq etajeri 3 addımda hündürlüyə görə tənzimləmək mümkündür.

Etajerin hündürlüyə görə tənzimlənməsi aşağıdakı yolla keçirilir:

1. Etajeri şaquli vəziyyətdə yerləşdirin və yuxarı dartın.
2. Etajeri azca əyib lazımi hündürlüyə çəkin (1, 2 və ya 3).
3. Etajeri bərkidin.
Etajer bərkidilməlidir.

Yığılan millər *

* Qabyuyan maşının yığımından asılı olaraq yığılan milləri yığmaq olar. Beləliklə, siz qazan, kasa və stəkanları daha yaxşı yerləşdirə bilərsiniz.

Yığılan millər aşağıdakı kimi yığılır:

1. Lingi irəli əyin (1).
2. Yığılan milləri yığın (2).

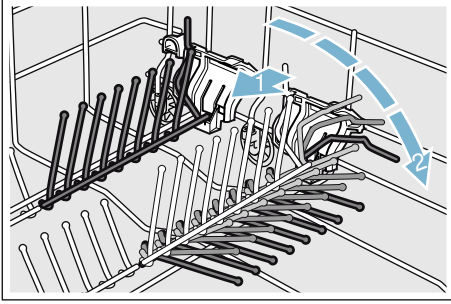

Xırda predmetlər üçün saxlayan *

* Qabyuyan maşının yığımından asılı olaraq qablar üçün yuxarı səbət xırda predmetlər üçün altılıqla təchiz edilmişdir. Xırda predmetlər üçün altılığın köməyiylə xırda plastik predmetləri yaxşıca bərkidin.

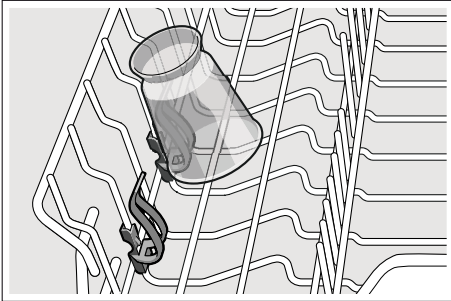

Bıçaqlar üçün rəf *

* Qabyuyan maşının yığımından asılı olaraq qablar üçün yuxarı səbət bıçaqlar üçün rəflə təchiz edilmişdir. Bıçaqlar üçün rəfdə uzun bıçaqlar və digər predmetləri yerləşdirmək olar.

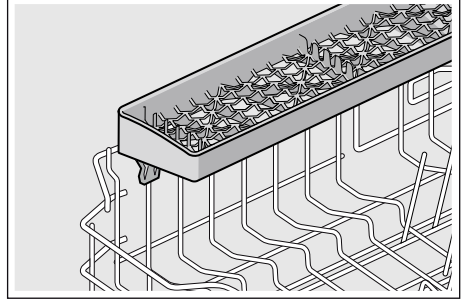

Saclar üçün paylayıcı başlıq *

* qabyuyan maşının yığımından asılı olaraq

Böyük saclar və ya şəbəkələr, eləcə də böyük boşqablar (delikates boşqabları, makaron boşqabları, yemək boşqabları) bu paylayıcı başlığın köməyiylə təmizləne bilər.

Paylayıcı başlıq aşağıdakı şəkildə quraşdırılır:

1. Yuxarı səbəti [22] çıxarın .
2. Paylayıcı başlığı təsvirdə göstərilirdi qaydada yerləşdirin və sağa çevirin. Paylayıcı başlıq paza daxil olur.

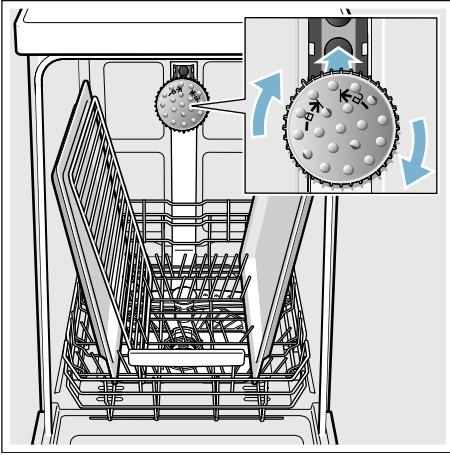

Paylayıcı şırnağın bütün hissələrə çatması üçün sacları təsvirdə göstərilirdiyi kimi yerləşdirin (maksimum 2 sac və 2 şəbəkə).

Göstəriş: Qabyuyan maşının hər zaman yuxarı səbətlə [22] və ya saclar üçün paylayıcı başlıqla işlədiyindən əmin olun.

Boşaltma

Bunun üçün suyun yuxarı səbətdən aşağı səbətdəki qabların üzərinə sızmasının qarşısını almaq üçün maşını yuxarıdan aşağı boşaltmaq tövsiyə edilir.

Eyham: Qaynar qablar zərbələrə qarşı həssasdır! Bu səbəbdən proqram bitdikdən sonra qabları əllə götürə bilənədek qabyuyan maşında soyumasını gözləyin.

Göstəriş: Proqram bitdikdən sonra cihazın daxilində su damcıları görünə bilər. Bu, qabların qurudulmasına təsir etmir.

Səbətin hündürlüyünün qurulması *

* qabyuyan maşının yığımindan asılı olaraq

Səbətin yuxarı və ya aşağı hissəsində daha hündür qabların yerləşdirilməsi üçün qblar üçün yuxarı səbət [22] lazım olduğu qədər hündürlüyə qədər tənzimləne bilər.

Cihazın hündürlüyü 81,5 sm

Cəngəl-qasıqlar üçün səbət	Yuxarı səbət	Aşağı səbət
Mərhələ 1 maks. ø	22 sm	31 sm
Mərhələ 2 maks. ø	24,5 sm	27,5 sm
Mərhələ 3 maks. ø	27 sm	25 sm

Cəngəl-qasıqlar üçün çıxarılan qutu ilə	Yuxarı səbət	Aşağı səbət
Mərhələ 1 maks. ø	16 sm	31 sm
Mərhələ 2 maks. ø	18,5 sm	27,5 sm
Mərhələ 3 maks. ø	21 sm	25 sm

Cihazın hündürlüyü 86,5 sm

Cəngəl-qasıqlar üçün səbət	Yuxarı səbət	Aşağı səbət
Mərhələ 1 maks. ø	24 sm	34 sm
Mərhələ 2 maks. ø	26,5 sm	30,5 sm
Mərhələ 3 maks. ø	29 sm	28 sm

Cəngəl-qasıqlar üçün çıxarılan qutu ilə	Yuxarı səbət	Aşağı səbət
Mərhələ 1 maks. ø	18 sm	34 sm
Mərhələ 2 maks. ø	20,5 sm	30,5 sm
Mərhələ 3 maks. ø	23 sm	28 sm

31/34* sm diametrlı boşqabları şəkildə göstərilirdiyi kimi [29] aşağı səbətdə yerləşdirin.

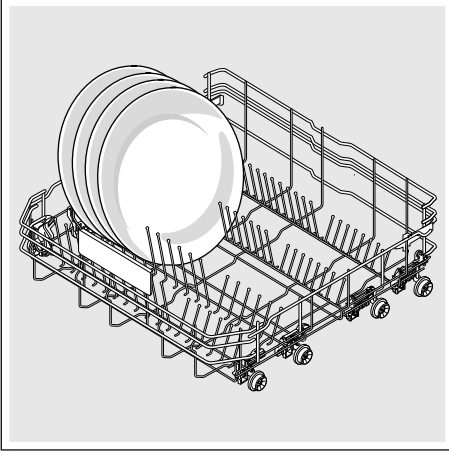

* qabyuyan maşının yığımından asılı olaraq

Qablar üçün yan lingli yuxarı səbət

1. Qablar üçün yuxarı səbəri [22] dartın.
2. Yuxarı səbətin yan tərəflərini yuxarı kənar hissəyə paralel saxlayın. Bu, qəflətən yıxılmanın qarşısını alır.
3. Yuxarı səbəti **endirin**; səbətin xarici tərəfində hər iki lingə soldan və sağdan sıxın. Yuxarı səbər enir.

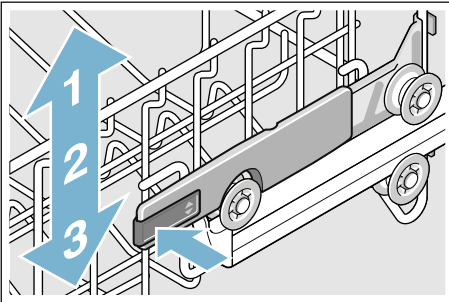

4. Yuxarı səbəti **qaldırın**; yuxarı səbətin kənarlarını yuxarı kənar xəttə paralel tutun və qaldırın.
5. Yuxarı səbətin hər iki hissəsinin eyni hündürlükdə olduğundan əmin olun.
6. Qablar üçün yuxarı səbəri yerləşdirin.

Qablar üçün yuxarı və aşağı diyircəkli yuxarı səbət

1. Qablar üçün yuxarı səbəri [22] dartın.
2. Qablar üçün yuxarı səbəti çıxarın.
3. Yuxarı səbəti təkrarən yuxarı (qurğu 3) və ya aşağı (qurğu 1) diyircəklərə bərkidin.

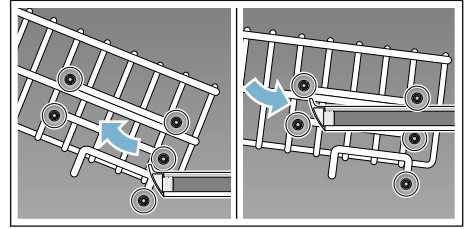

4. Qablar üçün yuxarı səbəri yerləşdirin.



Təmizləyici

Qabyuyan maşın üçün tabletlər və ya toz/maye şəkilli təmizləyicilərdən istifadə edə bilərsiniz (əl ilə yaxalamaq üçün olmamalıdır). Çirklənmə səviyyəsindən asılı olaraq toz və ya maye şəkilli təmizləyicinin dozasını fərdi şəkildə qurmaq mümkündür. Tabletlərdə bütün təmizləmə işləri üçün faydalı maddələr vardır. Müasir yuyucu vasitələr çox vaxt az qələvili fermentlərdən istifadə edir. Fermentlər nişastanı məhv edir və zülalları silir. Rəngli ləkələrin təmizlənməsi üçün (məsələn, çay, keçup) adətən oksigen əsaslı ağardıcılardan istifadə edilir.

Göstəriş: Yuyulma nəticəsini yaxşılaşdırmaq üçün hər zaman təmizləyicinin qutusundakı təlimatlara əməl edin!

Əlavə suallarınız olarsa, təmizləyicini istehsal edən şirkətin dəstək bölməsinə müraciət edin.

⚠ Xəbərdarlıq

Yuyucu vasitələr və yaxalama vasitələri ilə bağlı təhlükəsizlik texnikası ilə bağlı qaydalara əməl etməmək nəticəsində xəsarət alma və materialların zədələnməsi təhlükəsi!
Hər zaman uyucu vasitələr və yaxalama vasitələri ilə bağlı təhlükəsizlik texnikası ilə bağlı qaydalara əməl edin.

Təmizləyicinin doldurulması

1. Təmizləyici kamerası [31] bağlı olduqda bağlayıcı sürgünü [32] sıxın və açın.
2. Təmizləyici kamerasına [31] təmizləyici ökün (tableti şaquli deyil, yan istiqamətdə daxil edin).
3. Dozalar: qabın üzərindəki istehsalçının qardalarına baxın. Təmizləyici kamerasındakı doza şkalasından istifadə edin. Adətən normal çirklənmə zamanı 20 ml – 25 ml kifayət edir. Ara qatların istifadəsi zamanı bir tablet kifayət edir.

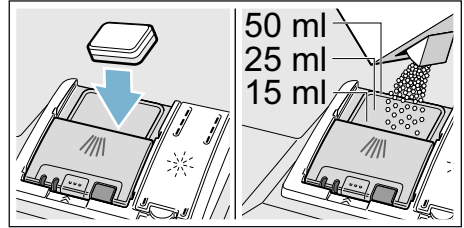

4. Təmizləyici kamerasının qapağını bağlayın. Qapaq bərkidilməlidir.

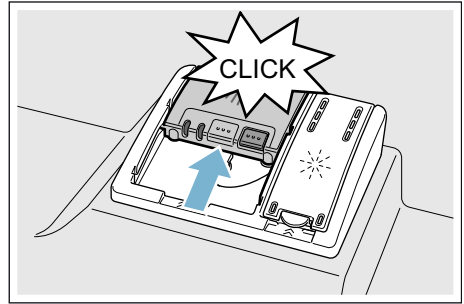

Təmizləyici kamera proqramdan asılı olaraq optimal zamanda avtomatik açılır. Tozşəkilli və ya maye yuyucu vasitə cihazda paylanır və əriyir, tabletlər altlığa düşür və dozaya uyğun əriyir.

Eyham: Zəif çirklənmiş qablarla adətən tövsiyə ediləndən daha az təmizləyici kifayət olur.

az Təmizləyici

Müvafuq yuyucu və xidmət vasitələrini veb saytımızdan və ya müştəri xidməti mərkəzlərindən almaq mümkündür (əks tərəfdə baxın).

Kombinasiya edilən təmizləyici

Adi yuyucu vasitələrə (Solo) əlavə olaraq, əlavə funksiyalarla bir sıra məhsullar təklif edilir. Bu məhsullarda çox vaxt təmizləyicilərdən başqa, yaxalama vasitələri və duz əvəzləyicilər (1-də 3) və kombinasiyadan (1-də 4, 1-də 5, ...) asılı olaraq şüşənin qorunması və paslanmayan poladın parıltısı kimi əlavə komponentlər mövcud olur. Kombinasiya edilmiş təmizləyicilər yalnız müəyyən su sərtliyi zamanə nəticə verir (maksimal 21 dH). Verilən miqdardan yüksək sərtlik zamanı duz və yaxalama vasitələrindən istifadə etmək lazımdır.

Kombinasiya edilən təmizləyici istifadə edilən zaman yaxalama proqramı avtomatik olaraq elə qurulur ki, yaxalama və qurutmanın ən yaxşı nəticələri əldə edilir.









Göstərişlər

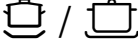

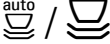
- Proqramın işə salınmasından öncə əlavə qab-qacaq yükləmək lazım olarsa, tablet altlığından [24] yuxarı səbətin qulpu kimi istifadə **etməyin**. Tablet içəridə yerləşməlidir ki, bu da qismən ərmiş tabletlə təmasa səbəb ola bilər.
- Xırda predmetləri tablet üçün altlıqda [24] **yerləşdirməyin**; beləliklə tabletin bərabər ərimesinin qarşısı alınır.
- Yaxalama və qurutmanın optimal nəticələrinə ayrıca olaraq düz və yaxalayıcı vasitələrlə birgə xüsusi yuyucu vasitələrdən istifadə edərək nail olmaq mümkündür.

- Qısa proqramlarda tabletlər müxtəlif ərime xassələri səbəbindən tam təmizlik effekti yaratmaya bilər, eləcə də təmizləyici maddənin ərimemiş hissələri qala bilər. Tozşəkili təmizləyicilər bu cür proqramlara daha uyğundur.
- "Intensiv" proqramında (bəzi modellərdə) bir tablet kifayət edir. Tozşəkili təmizləyicilərdən istifadə edən zaman cihazın daxili qapısına bir az təmizləyici tökmək olar.
- Hətta yaxalama və/və ya duz səviyyəsinin göstəricisi yandıqda belə, yaxalama proqramı kombinasiya edilmiş təmizləyicilərin istifadəsi ilə düzgün işləyir.
- Suda mühafizə qatı ilə həll olan təmizləyicilərdən istifadə edilən zaman: mühafizə qatını yalnız quru əllərinizlə turun və təmizləyicini tam quru kameraya doldurun, əks halda yapışma ola bilər.
- Kombinasiya edilmiş təmizləyicinin xüsusi təmizləyiciyə keçirilməsi zamanı su yumşaldıcının və yaxalama vasitəsinin miqdarının düzgün kəmiyyətə qurulmasından əmin olun.
- Ekoloji təmizləmə zamanı: "Bio" və "Eko" sözləri olan təmizləyici vasitələrdə (ətraf mühitin mühafizəsi səbəbindən) daha az miqdarda aktiv vasitələrdən istifadə edilir və bəzi tərkib hissələri heç olmur. Bu məhsulların təmizləmə təsiri bəzən azala bilər.

Proqrama nəzarət

Bu baxışda maksimal mümkün proqram sayı göstərilmişdir. Müvafiq proqramlar və onların yerləşmələri üçün alet panelimizə baxın.

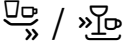
Qab-qacağın növü	Çirkənmə səviyyəsi	Proqram	Mümkün əlavə funksiyalar	Proqramın icrası
qazan və tavalər, həssas olmayan qab-qacaq və çəngəl-qaşıqlar	çox yapışmış, yanmış və ya qurumuş, tərkibində nişasta və ya zülal olan yemək qalıqları	 /  İntensiv 70°	hamısı	İntensiv: İlkin yuyulma Təmizləmə 70° Aralıq yuma Yaxalama 69° Qurutma
qarışıq qab-qacaq və çəngəl-qaşıqlar	qismən qurumuş, adi məişət qalıqları	 /  Avto 45° - 65°	hamısı	Sensorla idarəetmə: Sensorların köməyi ilə çirkənməyə uyğun optimallaşdırılır.
qarışıq qab-qacaq və çəngəl-qaşıqlar	qismən qurumuş, adi məişət qalıqları	 / eco Eko 50°	hamısı	Qalıtılı proqram: İlkin yuyulma Təmizləmə 50° Aralıq yuma Yaxalama 63° Qurutma
qarışıq qab-qacaq və çəngəl-qaşıqlar	qismən qurumuş, adi məişət qalıqları	 / Silence Sakit 50°	IntensivZone Natamam yükləmə HygienePlus Əlavə qurutma Cilalama ilə qurutma Extra Rinse	Azalan səs: İlkin yuyulma Təmizləmə 50° Aralıq yuma Yaxalama 63° Qurutma
həssas qab-qacaq, qaşıq-çəngəl, termik həssaslığı olan plastik və şüşə	azca yerimmiş, təzə yemək qalıqları	 /  Şüşə 40°	IntensivZone VarioSpeed Natamam yükləmə Əlavə qurutma Cilalama ilə qurutma Extra Rinse	Xüsusi zifir: İlkin yuyulma Təmizləmə 40° Aralıq yuma Yaxalama 60° Qurutma

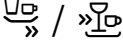
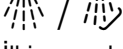
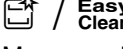
Qab-qacağın növü	Çirkənmə səviyyəsi	Proqram	Mümkün əlavə funksiyalar	Proqramın icrası
qarışıq qab-qacaq və çəngəl-qasıqlar	qismən qurumuş, adi məişət qalıqları	 /  Sürətli 65°	Əlavə qurutma Cilalama ilə qurutma Extra Rinse	Optimallaşdırılmış vaxt: Təmizləmə 65° Aralıq yuma Yaxalama 70° Qurutma
qarışıq qab-qacaq və çəngəl-qasıqlar	qismən qurumuş, adi məişət qalıqları	1h 65°	Əlavə qurutma Cilalama ilə qurutma Extra Rinse	Optimallaşdırılmış vaxt: Təmizləmə 65° Aralıq yuma Yaxalama 70° Qurutma
həssas qab-qacaq, qaşığı-çəngəl, termik həssaslığı olan plastik və şüşə	azca yerimiş, təzə yemək qalıqları	 /  Sürətli 45°	Əlavə qurutma Cilalama ilə qurutma Extra Rinse	Optimallaşdırılmış vaxt: Təmizləmə 45° Aralıq yuma Yaxalama 55°
bütün qab-qacaq növləri	suyuq su ilə yaxalama, ara təmizləmə	 /  İlkin yuyulma	xeyr	Soyuq su illi yaxalama İlkin yuyulma
-	-	 / Easy Clean Maşına qulluq	xeyr	Maşına qulluq 70°

Proqramın seçilməsi

Qabın növündən və çirkənmə səviyyəsindən asılı olaraq müvafiq proqramı seçmək mümkündür.

Sınaq laboratoriyaları üçün məlumat

Sınaq laboratoriyaları müqayisəli sınaqlar barədə məlumat alır (məsələn, EN60436 standartına əsasən).

Burada sınaqların keçirilməsi şərtləri qeyd edilmişdir, lakin onlar nəticə və ya istifadə məlumatları deyil.

E-poçtla sorğu ünvanı:

dishwasher@test-appliances.com

Cihazın qapısında zavod etiketi 33

üzərində qeyd edilən məhsulun nömrəsi (E-Nr.) və istehsal nömrəsi (FD) tələb edilir.

P+ Əlavə funksiyalar

* Qabyuyan maşının yığımından asılı olaraq müxtəlif əlavə funksiyaları 5 seçmək mümkündür.

Vaxta qənaət

(VarioSpeed) *

Seçilmiş yaxalama proqramı üzrə "vaxta qənaət" funksiyasının köməyiylə iş vaxtını təxminən 20% - 50% azaltmaq olar. Vaxta qənaət etməklə təmizləmə və qurutmanın optimal nəticələrini əldə etmək üçün su və enerji sərfiyyatı artır.

Natamam yükləmə *

Az sayda qab yumaq lazım olduqda (məsələn, stəkan, fincan, boşqab) "natamam yükləmə" rejiminə keçə bilərsiniz. Beləliklə suya, enerjiyə və vaxta qənaət edilir. Yumaq üçün yuyucu kameraya tam yükləmədən daha az miqdarda yuyucu vasitə tökmək tövsiyə edilir.

HygienePlus *

Bu funksiya temperaturu artırır və onu uzun müddət saxlayır ki, müəyyən dezinfeksiya səviyyəsi əldə edilsin. Bu funksiyadan davamlı istifadə gigiyena səviyyəsini artırır. Bu əlavə funksiya kəsim lövhələri və ya uşaq sıyıqları üçün şüşələrin təmizlənməsi üçün idealdır.

IntensivZone *

Qarışıq yükləmə üçün idealdır. Siz daha çirkli qazan və tavaları adi çirkənmə səviyyəsi olan qablarla birlikdə aşağı səbətdə yuya bilərsiniz. Aşağı səbətdə paylanma təzyiqi güclənir, yaxalama temperaturu isə azca artır.

Əlavə qurutma *

Yekun yuma və geniş qurutma mərhələsində temperaturun artması hətta plastik predmetlərin belə ən yaxşı səviyyədə qurudulmasına zəmanət verir. Elektrik enerjisinin istifadəsi azca artır.

Cilalama ilə qurutma *

Yaxalama zamanı suyun miqdarının artırılması və qurutma mərhələsinin uzadılması hesabına ləkələrin yaranmasının qarşısı alınır və qurutma nəticəsi yaxşılaşır. Elektrik enerjisinin istifadəsi azca artır. Cilalama ilə qurutma funksiyası üçün yaxalama vasitəsindən istifadə etmək tövsiyə edilir (kombinasiya edilmiş təmizləyicilərdən istifadə etdikdə belə).

Əlavə yaxalama (Extra Rinse) *

"Əlavə yaxalama" (Extra Rinse) funksiyasında seçilən yaxalama proqramında təmizləmə və yaxalama arasında əlavə yaxalama müddəti aktiv edilir.



Cihaza xidmət

Verilən proqramlar

Verilən proqramlar (istifadə göstəricisi) qısa təlimatda verilmişdir. Onlar normal şərtlərə və H₂O suyun verilən sərtliyinə aiddir. Suyun temperaturu və ya xətti təzyiq kimi müxtəlif amillər yayınmalara səbəb ola bilər.

Akva sensor *

* qabyuyan maşının yığımindan asılı olaraq

Akva sensor ötürücüsü suyun bulanıqlığını ölçən optik cihazdır (şəbəkə həddi).

Akva sensor ötürücüsü proqrama əsasən istifadə edilir. Akva sensor ötürücüsü aktiv olarsa, "təmiz" suyu yaxalama üçün növbəti vannaya keçirmək, suyun sərfiyyatını isə 3 - 6 litr azaltmaq olar. Bulanıqlıq daha çox olarsa, su axıdılır və şirin su ilə əvəz edilir. Avtomatik proqramlarda temperatur və iş müddəti də çirklənmə dərəcəsinə görə təzidlənə bilər.

Cihazı yandırın

1. Su kranını tam açın.
2. Söndürücünü yandırın.
Eko 50° proqramı cihazın işə salınması zamanı ekoloji təmiz işə qurulmuşdur. proqramının heç bir başqa düyməsinə sıxmadıqda bu proqram seçilmiş qalır.
3. START düyməsinə basın.
Proqramın icrası işə salınır.

Göstəriş:

Ətraf mühitin qorunması nöqtəyi nəzərdən hər dəfə cihaz işə salınan zaman Eko 50° proqramı əvvəldən tənzimlənir. Bu, təbii ehtiyatlara və sizin pullarınıza qənaət edir.

Eko 50° proqramı xüsusilə ekoloji təmiz proqramdır. EC 1016/2010 göstərişinə əsasən o, "standart proqramdır" və bu növ qabların təmizlənməsi üçün enerji və suyun birlikdə istifadə edilməsi nöqtəyi nəzərdən normal çirklənmiş qabların təmizlənməsi üçün daha səmərəli standart dövrdən ibarətdir.

Qalan iş vaxtını göstəricisi

Proqramın seçilməsi zamanı ekranda qalan iş vaxtı göstəricisi əks olunur.

İş müddəti proqram zamanı suyun temperaturu, qabın miqdarı, eləcə də çirkənmə səviyyəsinə görə müəyyən edilir və fərqlənə bilər (seçilən proqramdan asılı olaraq).

Vaxtın əvvəlcədən seçilməsi *

* qabyuyan maşının yığımından asılı olaraq

Proqramın başlama vaxtını 24 saata qədər keçirə bilərsiniz.

Vaxtın əvvəlcədən seçimi aşağıdakı qaydada qurulur:

1. Söndürücünü yandırın.
2. Əvvəlcədən + vaxt seçimi düyməsini sıxın və displey ekranında $h:00$ / göstəricisi görünənədək gözləyin.
3. Görünən vaxt istədiyiniz kimi qurulanadək vaxt seçimi - və ya + düyməsinə vurun.
4. START düyməsinə basın. Vaxtın əvvəlcədən seçilməsi aktiv edilir.
5. Əvvəlcədən vaxtın seçilməsini ləğv etmək üçün displey ekranında $h:00$ görünənədək - və ya + düyməsini sıxıb saxlayın.

Proqramın başlamasınadək lazım gəldikdə seçilən proqramı dəyişmək olar.

Proqram sonu

displey ekranında $0:00$ göründükdə proqram bitir.

Auto Power Off (Proqram bitdikdən sonra avtomatik sönmə) və ya daxili işıqlanma *

Enerjiyə qənaət etmək üçün qabyuyan maşın 1 dəqiqə və ya proqramın bitməsindən 120 dəqiqə sonra avtomatik söne bilər. $P:00$ - $P:02$ arası parametrlər seçilə bilər.

$P:00$ Cihaz avtomatik sönmür. Keçiricinin yanılı 1 və ya sönlü olmasından asılı olmayaraq qapı açılan zaman daxili işıqlanma 20 yanmır. Qapı bağlanan zaman daxili işıqlanma sönmür. Qapı 60 dəqiqədən çox açıq qalarsa, işıqlanma avtomatik sönmür. Daxili işıqlanma 20 yalnız $P:00$ parametridə yanır.

$P:01$ Cihaz 1 dəqiqə sonra sönmür.

$P:02$ Cihaz 120 dəqiqə sonra sönmür.

Göstəriş: $P:01$ və $P:02$ parametrlərində daxili işıqlanmanın 20 sönməsinə diqqət edin. Daxili işıqlanmanın aktivləşməsi üçün söndürücünü 1 sıxın. Qapı 60 dəqiqədən çox açıq qalarsa, işıqlanma avtomatik sönmür.

Parametrlər aşağıdakı şəkildə dəyişir:

1. Söndürücünü 1 yandırın.
2. A proqram düyməsinə vurub saxlayın və START 6 düyməsinə vurub ekranda $H:0...$ görünməsinə gözləyin.
3. Hər iki düyməni buraxın. A düyməsinin işıq-diod göstəricisi sayrışır, 10 displey ekranında susmaya görə qurulan $H:0...$ nisbəti görünür.
4. 10 displey ekranında $P:0...$ nişanı görünənədək A proqram düyməsinə sıxıb saxlayın.
5. Proqramın C düyməsinə vurun. Hər dəfə sıxdıqda tənzimlənən parametrlər bir pillə qalxır; $P:02$ göstəricisinə çatdıqda $P:00$ göstəricisinə qayıdır.
6. START 6 düyməsinə basın. Tənzimlənən parametrlər qalır.

* qabyuyan maşının yığımindan asılı olaraq

Cihazı söndürün

Proqram bitdikdən bir müddət sonra:

1. Söndürücünü söndürün.
2. Su kranını bağlayın (Aqua-Stop funksiyalı cihazlarda olmaz).
3. Soyuduqdan sonra qabları çıxarın.

Göstəriş: Proqram bitdikdən sonra cihazı açmazdan öncə soyumasına imkan verin. Bu, buxarın sızmasının və qurulmuş mebelinizə uzun müddətli ziyan dəyməsinin qarşısını alacaq.

Proqramın dayandırılması

Diqqət!

Genişləndirmə (yüksək təzyiq) cihazın qapısının açılması və/və ya suyun axmasına səbəb ola bilər! Qaynar su qoşulan qızmış cihazın qapısı açılsa, həmişə qapını bir neçə dəqiqə ərzində açıq saxlayın və sonra bağlayın.

1. Söndürücünü söndürün. Işıq-diod göstəriciləri sönəcək. Proqram yaddaşda qalır.
2. Proqramın bərpa edilməsi üçün söndürücünü yandırın.

Proqramın dayandırılması (ləğv etmə)

1. START düyməsinə təxminən 3 saniyə sıxıb saxlayın. displey ekranında $0:0$ / göstəriciləri əks olunur. Proqram təxminən 1 dəqiqə icra edilir. displey ekranında $0:00$ göstəriciləri əks olunur.
2. Söndürücünü söndürün.

Proqramın dəyişdirilməsi

START düyməsinə vurduqdan sonra proqramı dəyişmək mümkün deyil. Proqramə dəyişməyin yeganə yolu - onun ləğv edilməsidir.

İntensiv qurutma

Yaxalama zamanı daha yüksək temperaturdan istifadə edilir ki, bu da qurutma nəticəsini yaxşılaşdırır. İş müddəti azca arta bilər. (həssas qablarda istifadə zamanı ehtiyatlı olun!)

Parametrlər aşağıdakı şəkildə dəyişir:

1. Söndürücünü yandırın.
2. proqram düyməsinə vurub saxlayın və START düyməsinə vurub displey ekranında $H:0$... görünməsinə gözləyin.
3. Hər iki düyməni buraxın. düyməsinin işıq-diod göstəricisi sayırşır, displey ekranında susmaya görə qurulan $H:04$ nisbəti görünür.
4. displey ekranında susmaya görə $d:00$ nişanı görünənədək proqram düyməsinə sıxıb saxlayın.
5. düyməsinə sıxmaqla intensiv qurutmanı yandırmaq $d:0$ / və ya söndürmək $d:00$ olar.
6. START düyməsinə basın. Tənzimlənən parametrlər qalır.



Təmizləmək və texniki baxış

Mütəmdi yoxlamalar və cihaza texniki baxış keçirmək nasazlıqların qarşısını almağa kömək edir. Bu, vaxt və gücə qənaət etməyə imkan verir.

Qabyuyan maşının ümumi vəziyyəti

* Qabyuyan maşınınızın içi çox vaxt özü təmizlənir. Qalıqları silmək üçün qabyuyan maşın avtomatik olaraq müəyyən müddətdən sonra proqramın gedişatını dəyişir (məsələn, təmizləmə temperaturunu artırır). Bu, həmin proqramın işə salınması zamanı sərfiyyat göstəricisini artıracaq.

* qabyuyan maşının yığımindan asılı olaraq

Buna baxmayaraq qabyuyan maşının içində qalıqlar aşkar etdikdə onları aşağıdakı vasitələrlə silin:

1. Təmizləmə kamerasını təmizləyici ilə doldurun.
2. Ən yüksək temperaturlu proqramı seçin.
3. Qab yükləmədən proqramı işə salın.



Xəbərdarlıq

Tərkibində xlor olan təmizləyici səbəbindən sağlamlığa ziyan dəyə bilər!

Həmişə tərkibində xlor olmayan təmizləyicilərdən istifadə edin.

Göstərişlər

- Cihazı yalnız qabyuyan maşınlarla uyğun olan xüsusi yuyucu vasitələr/təmizləyicilərlə təmizləyin.
- Mütəmadi olaraq az miqdarda yuyucu vasitənin əlavə edilməsi ilə nəm parça vasitəsilə qapıları silin. Bu, qapıların təmizliyi və gigiyenasını təmin edəcəkdir.
- Cihaz bir müddət istifadə edilməyəcəksə, qapını açıq saxlayın. Bu, xoşagəlməz qoxunun qarşısını alacaq.
- Heç zaman qabyuyan maşını buxar təmizləyicilərlə təmizləməyin. İstehsalçı mümkün zədələnmələr üçün məsuliyyət daşımır.
- Mütəmadi olaraq az miqdarda yuyucu vasitənin əlavə edilməsi ilə nəm parça vasitəsilə qabyuyan maşının ön panelini və idarəetmə panelini silin.
- Kəmərlər və ya abraziv yuyucu vasitələrdən istifadə etməyin. Onlar səthi cızıca bilər.
- Ön hissəsi paslanmayan poladdan olan qabyuyan maşınlarda sellülozlu parçalardan istifadə etməyin və ya birinci dəfə istifadə etməzdən öncə onu bir neçə dəfə yaxşıca yuyun. Bu, korroziyanın yaranmasının qarşısını alır.

Maşına qulluq *

Satışda olan yuyucu vasitələrlə maşına qulluq qabyuyan maşının təmizlənməsi üçün uyğun proqramdır. Yağ və ərp kimi qalıqlar qabyuyan maşının korlanmasına səbəb ola bilər. Bu cür nasazlıqlara yol verməmək və iyn yaranmasını azaltmaq üçün qabyuyan maşını mütəmadi olaraq təmizləməyi tövsiyə edirik.

* İdarəetmə panelində maşına qulluq göstəricisi yanan kimi və ya ön ekranda maşına qulluq proqramını işə salın sözləri görünən kimi **qab yükləmədən** maşını təmizləyin. Maşına qulluq rejimini yandırdıqdan sonra idarəetmə panelindəki göstərici sönür.

Qabyuyan maşınıızda xatırlatma funksiyası yoxdursa, qabyuyan maşınlar üçün təmizlik vasitələrinin istifadəsi üzrə qaydalara əməl edin.

Göstərişlər

- Maşının daxilindəki köhnə çirkləri nəm parça ilə təmizləyin.
- Qab yükləmədən təmizləyici vasitə əlavə edərək proqramı işə salın.
- Qabyuyan maşınlar üçün xüsusi təmizləyici vasitələrdən istifadə edin (qabların yuyulması üçün vasitələrdən istifadə etməyin).
- Qabyuyan maşınlar üçün təmizlik vasitələrinin bağlamalarında olan təhlükəsizlik texnikası üzrə təlimata və istifadə təlimatına əməl edin.
- * Üm yaxalama dövründən sonra maşını yuma proqramını işə salmadıqda belə idarəetmə panelindəki göstərici avtomati sönür.

* qabyuyan maşının yığımından asılı olaraq

Xüsusi duz və yaxalayıcı

8 ve 9 idarəetmə panelində əlavə etmə göstəriciləri yanan kimi xüsusi duz və/və ya yaxalayıcını tökün.

Filtr

Filtrlər [27] nasosdan kənarında sudakı çirkələri saxlayır. Bu çirkənlər bəzən filtrləri blokkaya bilər.

Filtrlər sistemi aşağıdakı komponentlərdən ibarətdir:

- Kobud filtr
- Yastı nazik filtr
- Mikrofiltr

1. Hər yuma dövründən sonra filtrlərdə qalıqların olmasını yoxlayın.
2. Filtrin silindrini şəkildə göstərilədiyi kimi açın və filtrlər sistemini çıxarın.

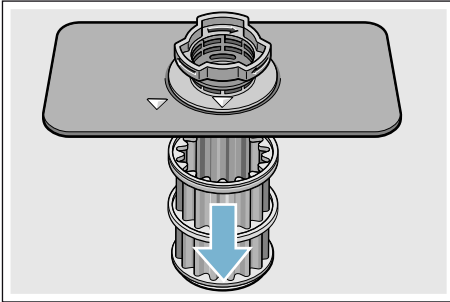
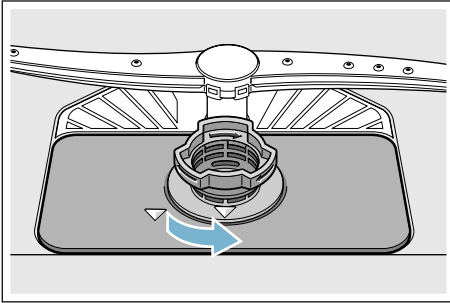

3. Qalıqları təmizləyin və filtri axar su altında yuyun.
4. Filtrlər sistemini əks addımlarla yenidən qurun və filtrlər sisteminin bağlanmasıdan sonra nişanlama əqrəblərinin bir-birinin önündə yerləşdiyindən əmin olun.

Paylayıcı sürgü qolu

Axar suda ərp və çirkəndiricilər [23] və [25] yayıcı sürgü qollarında podşibnikləri və ucluqları blokkaya bilər.

1. Paylayıcı sürgü qollarında çıxış ucluqlarının tıxanmamasını yoxlayın.
2. Yuxarı ayırıcı sürgü qolunu [23] açın (1) və aşağı dartın (2).
3. Aşağı paylayıcı sürgü qolunu [25] yuxarı dartın.

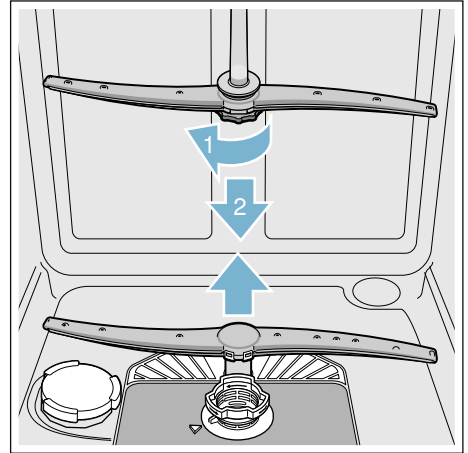

4. Paylayıcı sürgü qollarını axar su altında yuyun.
5. Paylayıcı sürgü qollarını yenidən quraşdırın və möhkəm sıxın.

? Xəta, nə etməli?

Təcrübə göstərir ki, gündəlik işdə yaranan bir çox nasazlıqları özünü aradan qaldıra bilərsiniz. Bu, cihazın qısa müddət sonra yenidən aktiv olmasına zəmanət verir. Növbəti təsvirdə siz nasazlıqların mümkün səbəblərini və onların düzəldilməsi barədə faydalı məlumat tapacaqsınız.

Göstəriş: Cihaz qabların yuyulması zamanı dayandırılar və ya heç bir səbəb olmadan işə salınsa, əvvəlcə ləğv etmə proqramını işə salın → "Cihaza xidmət" Səhifə 28.

⚠ Xəbərdarlıq

Yanlış təmiz və ya qeyri-orijinal ehtiyat hissələrindən istifadə cihaza ciddi ziyan vura və istifadəçi üçün təhlükəli vəziyyət yarada bilər!

Hər zaman təmiri texniki mütəxəssislərə etibar edin. Komponenti dəyişmək lazım gələrsə, hər zaman orijinal ehtiyat hissələrindən istifadə edin.

Kanalizasiya nasosu

İri yemək qalıqları və ya filtdə qalmayan yaban cisimlər kanalizasiya nasosunu bloklaya bilər. Yuyucu su bu zaman filtdən yüksəkdə yerləşir.

⚠ Xəbərdarlıq

Kəsmə təhlükəsi!

İti və ya nazik uclu predmetlər və ya şüşə qırıntıları kanalizasiya nasosunu bloklaya bilər.

Hər zaman yaban cisimləri ehtiyatla təmizləyin.

Kanalizasiya nasosunun təmizlənməsi aşağıdakı qaydada keçirilir:

1. Qabyuyan maşını cərəyandan ayırın.
2. Yuxarı [22] və aşağı [29] səbətleri çıxarın.
3. Filtərləri [27] çıxarın.
4. Suyu çıxarın, lazım gələrsə, süngərdən istifadə edin.
5. Qaşıqdan istifadə edərək nasosun qapağını qaldırın (təsvirdə göstərilirdiyi kimi). Nasosun qapağını tağlarla bərkidin və diaqonal şəkildə daxildən qaldırın (1). Qapağı tam çıxarın.

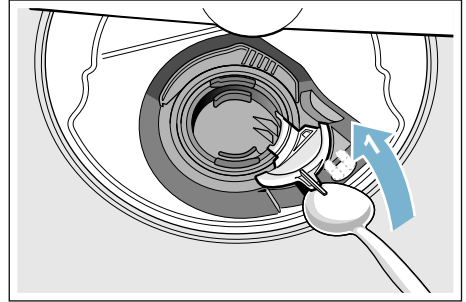

6. İş çarxını yoxlayın və yaban cisimləri təmizləyin.
7. Nasosun qapağını ilkin vəziyyətinə gətirin (2) və yerində oturanadək aşağı sıxın (3).

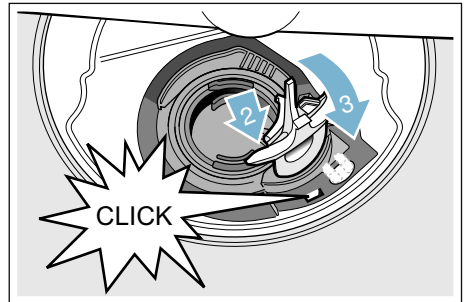

8. Filtərləri quraşdırın.
9. Səbətleri yenidən taxın.

Xəta cədvəli

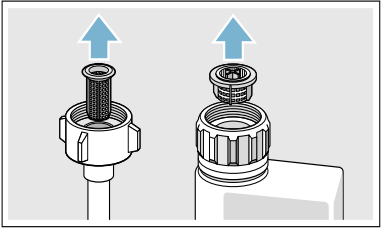
Xəta	Səbəblər	Yardım
"Suyun alt yolunun yoxlanması" göstəricisi yandı.	Su borusu əyilmişdir.	Borunun əyilməməsini yoxlayın.
	Su kranı bağlıdır.	Su kranını açın.
	Su kranı sıxılmışdır və ərp bağlamışdır.	Su kranını açın. Suyun açıq alt kanalındakı axınının sürəti 10 l/dəq-dən az olmamalıdır.
	Alt kanaldakı su filtri bloklanıb.	Cihazı söndürün və rozetkadan ayırın. Su kranını quraşdırın. Su borusunu çıxarın. 
	Boru filtrini təmizləyin. Borunu yenidən taxın. Hermetik bağlanmasını yoxlayın. Elektrik mənbəyini yenidən qoşun. Cihazı yandırın.	
E: 07 xəta kodu görünür.	Giriş hissəsi qabla örtülüb (cihazın daxilində sağ tərəfdə).	Qabı elə qoyun ki, çıxış hissə örtülməsin.
E: 12 xəta kodu görünür.	İsədici element ərplə bağlanıb və ya çirklənib.	Cihazı qabyuyan maşınlar üçün təmizləyici vasitələr və ərpdən təmizləmə vasitələri ilə təmizləyin. Qabyuyan maşında su yumşaldıcı cihazdan istifadə edin və parametrləri yoxlayın. → "Su yumşaltma qurğusu / xüsusi duz" Səhifə 13
E: 14 xəta kodu görünür.	Suyun mühafizə sistemi aktivdir.	Su kranını bağlayın. Müştərilərə xidmət mərkəzi ilə əlaqə saxlayın və xətanın kodunu söyləyin.
E: 15 xəta kodu görünür.		
E: 16 xəta kodu görünür.	Daimi alt kanal suyu.	

* qabyuyan maşının yığımından asılı olaraq

Xəta	Səbəblər	Yardım
E:22 xəta kodu görünür.	Filtr [27] çirklənmiş və ya tutulmuşdur.	Filtri təmizləyin. → "Filtr" Səhifə 34
E:24 xəta kodu görünür.	Axıntı suları üçün boru tutulmuş və ya əyilmişdir.	Əylməyən borunu quraşdırın və qalıqları təmizləyin.
	Sifon birləşmə hələ bağlıdır.	Sifondakı birləşməni yoxlayın və açın.
	Kanalizasiya nasosunun qapağı hermetik deyil.	Qapağı düzgün yerləşdirin. → "Kanalizasiya nasosu" Səhifə 35
E:25 xəta kodu görünür.	Kanalizasiya nasosu bloklanmış və ya kanalizasiya nasosunun qapağı bərkidilməmişdir.	Nasosu təmizləyin və qapağı düzgün bağlayın. → "Kanalizasiya nasosu" Səhifə 35
E:27 xəta kodu görünür.	Elektrik gərginliyi çox aşağıdır.	Cihazın xətası deyil, elektrik gərginliyi və enerjini yoxlamaq lazımdır.
Rəqəmsal ekranda başqa xəta görünür. (E:01 - E:30 arası)	Texniki nasazlıq olduğu güman edilir.	Söndürücü [1] ilə cihazı söndürün. Bir müddət sonra cihazı yenidən yandırın. Problem yenidən yarırsa, su kranını bağlayın və cihazı elektrik enerjisindən ayırın. Müştərilərə xidmət mərkəzi ilə əlaqə saxlayın və xətanın kodunu söyləyin.
[10] rəqəmsal ekranında L və ya H görünür. *	Xəta deyil!	"Proqrama baxış" bölməsində TurboSpeed 20 dəq baxın. *
Duz əlavə etmə [8] və/və ya yaxalayıcı [9] göstərici yanır.	Yaxalayıcı kifayət etmir.	Yaxalayıcı tökün.
	Duz kifayət etmir.	Xüsusi duz tökün.
	Sensor duz tabletlərini görmür.	Başqa xüsusi duzdan istifadə edin.
Duz əlavə etmə [8] və/və ya yaxalayıcı [9] göstərici yanmır.	Əlavə etmə göstəricisi sönmüb.	Aktiv/qeyri-aktiv etmə ("Su yumşaldıcı cihaz/xüsusi duz" → Səhifə 13 və ya "Yaxalama" → Səhifə 15 bölməsi).
	Xüsusi duz/yaxalayıcının miqdarı hələ kifayətdir.	Əlavə etmə göstəricisi, səviyyəni yoxlayın.

* qabyuyan maşının yığımindan asılı olaraq

az Xəta, nə etməli?

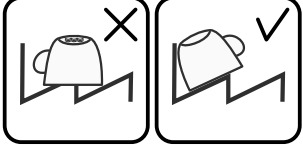
Xəta	Səbəblər	Yardım
Maşına qulluq göstəricisi yanır. *	Maşına qulluq tövsiyə edilir.	Xüsusi maşın qulluğu vasitələrindən istifadə etməklə çanaqsız maşının qulluğu həyətə keçirilir. 3 yaxalama dövründən sonra maşının üzərində heç bir texniki qulluq aparılmadan göstərici avtomati sönür.
Proqram bitkəndən sonra cihazın daxilində su qalmışdır.	Filtrlər sistemi və ya filtrin [27] altındakı yer tutulub.	Filtr və altındakı yeri təmizləyin.
	Proqram hələ bitməmişdir	Proqramın bitməsini gözləyin və ya ləğv edin.
Qablar quru deyil.	Qutuda yaxalayıcı yoxdur və ya kifayət deyil.	Yaxalayıcı tökün.
	Qurutmasız proqram seçilmişdir.	Qurutma ilə proqram seçin. → "Proqrama nəzarət" Səhifə 25
	Suyun qabların və çəngəl-qaşıqların diblərində yığılması.	Qabları köndələn yerləşdirin, suyun təsirinə məruz qalan qabları mümkün qədər əyri yerləşdirin.
		
	İstifadə edilən təmizləyicinin qurutma xassəsi zəifdir.	Daha yaxşı qurutma xassəsi olan başqa təmizləyicidən istifadə edin. Yaxalayıcıdan istifadə qurutmanın da keyfiyyətini yaxşılaşdırır.
	Qurutmanın yaxşılaşdırılması üçün intensiv qurutma seçimi aktiv deyil.	İntensiv qurutmanı aktiv edin. → "Cihaza xidmət" Səhifə 28
	Qablar çox tez çıxarılıb və ya qurutma prosesi hələ bitməyib.	Proqramın bitməsini və ya proqram bitdikdən sonra qabları çıxarmazdan öncə 30 dəqiqə gözləyin.
İstifadə edilən ekoloji yaxalayıcının məhdud qurutma xassələri vardır.	Patentlənmiş yaxalayıcıdan istifadə edin. Ekoloji məhsulların məhdud istehsal gücü vardır.	

* qabyuyan maşının yığımından asılı olaraq

Xəta	Səbəblər	Yardım
Plastik qablar quru deyil.	Xüsusi plastik material.	Plastik istiliyin saxlanması üçün daha az həcmdə olur və beləliklə daha yaxşı quruyur.
Qaşıq-çəngəlləri qurutmayın.	Çəngəl-qaşıqlar səbətdə düzgün yerləşdirilməmişdir.	Mümkünsə, qaşıq-çəngəlləri ayırın və təmasa yol verməyin.
	Çəngəl-qaşıqlar çıxarılan qutuda düzgün yerləşdirilməmişdir.	Qaşıq-çəngəlləri lazımi şəkildə yerləşdirin və mümkünsə, ayırın.
Cihaz yuma dövründən sonra daxildə nəm qalır.	Cihazın xətası deyil.	"Kondensat qurutma" prinsipi sayəsində su damcıları fiziki şəkildə induksiya olunur və konteyner üçün lazımdır. Havanın rütubəti qabyuyan maşının daxili divarlarında kondensasiya edilir, axıdılır və çıxarılır.

* qabyuyan maşının yığımindan asılı olaraq

az Xəta, nə etməli?

Xəta	Səbəblər	Yardım
Qabda yemək qalıqları.	Qablar bir-birinə çox yaxın yerləşdirilmişdir, qablar üçün səbət doludur.	Qabları aralarında kifayət qədər yer qoyaraq yerləşdirin ki, paylayıcı sular qabların səthinə çata bilsin. Təmasa yol verməyin.
	Paylayıcı sürgü qolunun fırlanmasına mane olunur.	Qabları elə yerləşdirin ki, paylayıcı sürgü qolları maneəsiz fırlana bilsin.
	Paylayıcı sürgü qolunun ucu tutulmuşdur.	Paylayıcı sürgü qolunun ucunu təmizləyin. → "Təmizləmək və texniki baxış" Səhifə 32
	Filtr [27] çirklənmişdir.	Filtri təmizləyin. → "Təmizləmək və texniki baxış" Səhifə 32
	Fitrlər [27] yanlış quraşdırılıb və/və ya bərkidilməyib.	Fitrləri düzgün quraşdırın və bərkidin.
	Yuma proqramı çox zəifdir.	Daha güclü proqram seçin. Sensorların həssaslığını artırın.
	Qablar əvvəlcədən çox güclə təmizlənmişdir; bu səbəbdən sensorlar zəif proqramı işə salmaq qərarı verir. Çətin yuyulan çirklənməni tam təmizləmək mümkün deyil.	Qabları əvvəlcədən təmizləməyin. Yalnız iri yemək qalıqlarını təmizləyin. Sensorların həssaslığını artırın. Təvsiyə edilən proqram - Eko 50° və ya Intensiv.
	Hündür dar qablar künc hissələrdə lazımi şəkildə yaxalanmır.	Hündür dar qabları çox əyri vəziyyətdə və künc hissələrdə yerləşdirməyin.
	Sağdan və soldan yuxarı səbət [22] üçün bərabər hündürlük təyin edilməmişdir.	Yuxarı səbət üçün yan linglər vasitəsilə eyni hündürlük təyin edin.
Pauza funksiyası zamanı qablarda qida qalıqları. *	Qabların yerləşdirilməsi üçün yalnız ilk mərhələdə yuma proqramını dayandırın.	

* qabyuyan maşının yığımından asılı olaraq

Xəta	Səbəblər	Yardım
Təmizləyicinin qalıqları	Təmizləyici kameranın qapağı [31] qablarla bloklanmışdır, bu səbəbdən qapaq tam açılmır.	Qablar tablet üçün olan altlığın [24] üstündə yerləşdirilməməlidir. Onlar təmizləyici kameranın qapağını bloklaya və tam açılmasına mane ola bilər. → "Qablar üçün yuxarı səbət" Səhifə 17 Qabları və ya hava təmizləyicisini tabletlər üçün altlığa yerləşdirməyin.
	Təmizləyici kameranın qapağı [31] tabletlə bloklanmışdır.	Tablet şaquli deyil, hamar şəkildə daxil edilməlidir.
	Tabletlər sürətli və ya qısa proqram üçün istifadə edilir. Təmizləyicinin həll olma müddəti seçilən qısa proqramda mümkün olur.	Tabletlərin həll olma vaxtı sürətli və ya qısa proqram üçün çox uzundur. Tozşəkilli təmizləyicidən istifadə edin və ya daha intensiv proqram seçin.
	Yuma və həllolma effekti uzunmüddətli saxlamadan sonra əldə edilir və ya təmizləyici çox ləpələnir.	Təmizləyici əvəzləyicisi.
Plastik hissələrdə su ləkələri.	Plastik səthlərdə damcı yaranması fiziki cəhətdən qaçılmazdır. Quruduqdan sonra su ləkələri görünür.	Daha intensiv proqramdan istifadə edin (suyun tez-tez dəyişməsi ilə). Qabları əyri vəziyyətdə yerləşdirin. Yaxalayıcılardan istifadə edin. Lazım olarsa, yumşaldıcının dərəcəsini artırın.

* qabyuyan maşının yığımından asılı olaraq

az Xəta, nə etməli?

Xəta	Səbəblər	Yardım
Qapıda və ya konteynerdə yuyucu və ya suda həll olan səthlər.	Yuyucu vasitələr yatır. Bu səthlər adətən kimyəvi vasitələrlə (təmizləyici vasitələr, ...) təmizlənmə bilmir.	Başqa növ təmizləyicidən istifadə edin. Cihazın mexaniki təmizlənməsini keçirin.
	Konteynerin altında bəyaz qat olarsa, su yumşaldıcı cihazı sona qədər quraşdırılmışdır.	Lazım gələrsə, yumşaltma dərəcəsini artırın və təmizləyicini dəyişin.
	Duz konteynerinin qapağı [26] bağlanmayıb.	Duz konteynerinin qapağını lazımı şəkildə bağlayın.
	Yalnız şüşə üçün: Şüşənin ilkin korroziyası - yalnız xaricdən silinə bilər.	Bax. Şüşə və qabın zədələnməsi → Səhifə 17.
Ağ rəngli, çətin görünən səthlər; qablarda, konteynerdə və ya qapıda ərp.	Yuyucu vasitələr yatır. Bu səthlər adətən kimyəvi vasitələrlə (təmizləyici vasitələr, ...) təmizlənmə bilmir.	Başqa növ təmizləyicidən istifadə edin. Cihazın mexaniki təmizlənməsini keçirin.
	Sərtlik diapazonu və ya suyun sərtliyi düzgün qurulmamışdır və 50° dH-dən (8,9 mmol/l) çoxdur.	Su yumşaldıcı qurğunu istehlak təlimatına əsasən quraşdırın və ya duz tökün.
	3-ü 1-də və ya bio/ekotəmizləyici kifayət qədər təsirli deyil.	İstismar təlimatına əsasən su yumşaldıcı cihazı quraşdırın və ya ayrıca təmizləyicilərdən istifadə edin (proprietar təmizləyicilər, duz, yaxalayıcılar).
	Təmizləyicinin dozası kifayət etmir.	Təmizləyicinin dozasını artırın və ya dəyişin.
	Çox zəif yuma proqramı seçilib.	Daha güclü proqram seçin.

* qabyuyan maşının yığımindan asılı olaraq

Xəta	Səbəblər	Yardım
Çay və ya dodaq boyasının qab üzərində qalıqları.	Yuma temperaturu çox aşağıdır.	Daha yüksək temperaturlu yuma proqramı seçin.
	Çox az sayda təmizləyici və ya uyğun olmayan təmizləyici.	Uyğun təmizləyicini düzgün doza ilə tökün.
	Qablar əvvəlcədən çox güclə təmizlənmişdir, bu səbəbdən sensorlar zəif proqramı işə salmaq qərarı verir. Çətin yuyulan çirklənməni tam təmizləmək mümkün deyil.	Qabları əvvəlcədən təmizləməyin.Yalnız iri yemək qalıqlarını təmizləyin. Sensorların həssaslığını artırın. Tövsiyə edilən proqram - Eko 50°
Rəngli (göy, sarı, qəhvəyi), çətin çıxan və ya çıxarıla bilməyən səthlər və ya paslanmayan poladdan olan qablar.	Tərəvəzlərdən (məsələn, kələm, kərəviz, kartof, əriştə, ...) və ya kran suyundan (məsələn, manqan) ibarət qatın yaranması.	Maşın üçün təmizləyici və ya mexaniki təmizləyici ilə qismən aradan qaldırıla bilər. Səthlər sağlamlıq üçün ziyandır.
	Gümüş və ya alüminium qablarda metal komponentlər səbəbindən qatın yaranması.	Maşın üçün təmizləyici və ya mexaniki təmizləyici ilə qismən aradan qaldırıla bilər.
Cihazda (əsasən alt hissədə) rəngli (sarı, narıncı, qəhvəyi), asan təmizlənən qalıqlar.	Qida qalıntılarından və kran suyundakı maddələrdən (ərp) ibarət sabun qatının yaranması	Su yumşaldıcı qurğunun funksiyasını yoxlayın (xüsusi duzu doldurun) və ya qarışıq təmizləyicidən (tabletlər) istifadə edilən zaman su yumşaltma sistemini aktiv edin.
Cihazın daxilindəki plastik detalların rənginin solması.	Cihazın daxilindəki plastik detallar qabyuyan maşının işləmə dövründə rəngsizləşə bilər.	Rəngsizləşmə normal haldır və qabyuyan maşının funksiyasını pozmayacaq.
Plastik detalların rəngsizləşməsi.	Yuma temperaturu çox aşağıdır.	Daha yüksək temperaturlu yuma proqramı seçin.
	Qablar əvvəlcədən çox güclə təmizlənmişdir, bu səbəbdən sensorlar zəif proqramı işə salmaq qərarı verir. Çətin yuyulan çirklənməni tam təmizləmək mümkün deyil.	Qabları əvvəlcədən təmizləməyin.Yalnız iri yemək qalıqlarını təmizləyin. Sensorların həssaslığını artırın. Tövsiyə edilən proqram - Eko 50°

* qabyuyan maşının yığımindən asılı olaraq

az Xəta, nə etməli?

Xəta	Səbəblər	Yardım
Şüşə, metal səthli şüşə qablarda və qaşiq-çəngəllərdə silinə bilən xətlər.	Yaxalayıcı həddən çoxdur.	Yaxalayıcının miqdarını bir az azaldın.
	Yaxalayıcı əlavə edilməyib və ya dərəcə çox aşağıdır.	Yaxalayıcı tökün və dozanı yoxlayın (təvsiyə edilən dərəcə: 4–5).
	Yaxalama proqramında təmizləyici qalıntıları. Təmizləyici kameranın qapağı qablarla bloklanmışdır (qapaq tam açılmır).	Qablar təmizləyici kameranın qapağına mane ola bilər. Qabları və ya hava təmizləyicisini tabletlər üçün altlığa yerləşdirməyin.
	Qablar əvvəlcədən çox güclə təmizlənmişdir, bu səbəbdən sensorlar zəif proqramı işə salmaq qərarı verir. Çətin yuyulan çirklənməni tam təmizləmək mümkün deyil.	Qabları əvvəlcədən təmizləməyin. Yalnız iri yemək qalıqlarını təmizləyin. Sensorların həssaslığını artırın. Təvsiyə edilən proqram - Eko 50°
Şüşələrdə ilkin və ya mövcud, qarşısı alınmaz bulanıqlıq.	Şüşə qabyuyan maşına uyğun deyil.	Qabyuyan maşına uyğun şüşədən istifadə edin. Uzun müddətli buxar fazasına yol verməyin (yuma dövrünün bitməsindən sonra qalma vaxtı). Daha aşağı temperaturda yuma dövründən istifadə edin. Suyun sərtliyinə müvafiq yumşaltma cihazını quraşdırın (lazım gələrsə daha az dərəcə ilə). Təmizləyicidən yaxalayıcı komponentlərlə istifadə edin.

* qabyuyan maşının yığımindan asılı olaraq

Xəta	Səbəblər	Yardım
Çəngəl-qasıqlarda pas ləkələri.	Çəngəl-qasıqlar pasa qarşı kifayət qədər davamlı deyil. Paslar çox vaxt bıçaqların ucunda olur.	Çəngəl-qasıqlar pasa qarşı kifayət qədər davamlı deyil.
	Çəngəl-qasıqlar paslı hissələr bir yerdə yaxalandıqda paslanır (qabların qulpları, zədələnmiş qab səbətləri və s.).	Zədələnmiş pas hissələri yaxalamayın.
	Suda olan duz miqdarı çox yüksəkdir, belə ki, duz konteynerinin qıfılı yaxşı bərkidilməmiş və ya duz dağılmışdır.	Duz konteynerinin qıfılı möhkəm bərkidin və ya dağılmış duzu təmizləyin.
Cihazı yandırmaq və ya istifadə etmək olmur.	Nasazlıq.	Cihazı enerji mənbəyindən ayırın; şəbəkə çəngəlini çıxarın və ya qoruyucunu söndürün. Ən az 5 saniyə gözləyin, sonra cihazı enerji mənbəyinə qoşun.
Cihaz işə düşmür.	Şəbəkə qoruyucusu işə düşdü.	Qoruyucunu yoxlayın.
	Şəbəkə naqili qoşulmamışdır.	Şəbəkə naqilinin cihazın arxasına və ya rozetkaya tam taxıldığından əmin olun. Rozetkanın iş imkanını yoxlayın.
	Cihazın qapağı lazımı şəkildə bağlanmayıb.	Qapını bağlayın.
	Pauza funksiyası aktivdir. *	Start <input type="text" value="6"/> düyməsinə basın. *
Proqram özü-özünə işə düşür.	Proqramın bitməsini gözləmədiniz.	Ləğv edin.
Qapı çox çətin açılır.	Uşaqlardan bloklama aktiv edilib.	Uşaqlardan bloklamanı qeyri-aktiv edin.
Qapı bağlanmır.	Qapı qıfılı aktiv edilib.	Qapını güclə bağlayın.
	Qapı cihazın quraşdırılması səbəbindən bağlanmır.	Cihazın quraşdırmasını yoxlayın: qapı və ya bərkidilmiş detallar maneəsiz bağlanmalıdır.
Təmizləyici kameranın qapağı bağlanmır.	Təmizləyici kamera və ya istiqamətləndirici qapaq yapışqan təmizləyici qalıqı ilə bloklanıb	Təmizləyici qalıqlarını silin.

* qabyuyan maşının yığımından asılı olaraq

az Xəta, nə etməli?

Xəta	Səbəblər	Yardım
Kamerada [31] və ya tablet altlığında [24] təmizləyici qalıqları.	Paylayıcı sürgü qolları qabla bloklanmışdır, bu səbəbdən təmizləyici yuyulmur.	Paylayıcı sürgü qollarının maneəsiz fırlanmasından əmin olun.
	Təmizləyici kamera doldurma zamanı nəm idi.	Təmizləyicini yalnız quru təmizləmə kamerasına doldurun.
Cihaz proqramın icrası zamanı dayanır və ya proqram dayanır.	Qapı tam bağlanmır.	Qapını bağlayın.
	Qabları və ya hava təmizləyicisini tabletlər üçün altlığa yerləşdirməyin. Yuxarı səbət qapıya sıxılır və qapının tam bağlanmasının qarşısını alır.	Arxa divarın sıxılmamasını yoxlayın; məsələn, rozetka və ya çıxarılmayan boru tutqacı ilə.
	Enerji və/və ya su verilməsi dayandı.	Enerji və/və ya su verilməsini bərpa edin.
Dolan klapanlar səs edir.	Daxili qurulmadan asılıdır və cihazın nasazlığı hesab edilmir. Cihazın işinə təsir etmir.	Aradan qaldırmaq mümkün deyil.
Zərbə və ya titrəmə.	Paylayıcı sürgü qolu qablara dəyir; qablar düzgün yerləşdirilməmişdir.	Qabları elə yerləşdirin ki, paylayıcı sürgü qolu onlara dəyməsin.
	Az sayda qab yükləyən zaman su axını birbaşa yuma qabına dəyir.	Cihaza daha çox qab yükləyin və ya qabları qabyuyan maşında bərabər yerləşdirin.
	Yüngül qablar yuma dövrü zamanı yerini dəyişir.	Yüngül qabları kip yerləşdirin.
Qeyri-adi köpük yaranması.	Yaxalama qabında əl ilə yumaq üçün maye vardır.	Dərhal yaxalama qabını doldurun.
	Yaxalayıcı axmışdır.	Yaxalayıcını parça vasitəsilə silin.

* qabyuyan maşının yığımından asılı olaraq



Müştəri xidməti

Nasazlıqları özünü aradan qaldıra bilmirsinizsə, müştərilərə dəstək mərkəzinə müraciət edin. Biz ustanın lüzumsuz gəlişinə yol verməmək üçün həmişə uyğun bir həll tapırıq. Sizə ən yaxın olan müştərilərə dəstək mərkəzinin əlaqə məlumatı bu istifadə təlimatının arxa hissəsində və ya qoşulan mərkəzlər siyahısında verilmişdir. Zəng zamanı məhsulun nömrəsini qeyd edin (E-Nr. = 1); bundan əlavə qapıda vurulmuş zavod lövhəsində [33] qeyd edilən cihazın nömrəsini (FD = 2) bildirin.

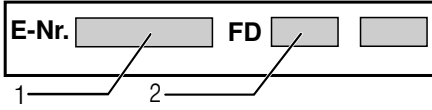

İstehsalçının təcrübəsinə etibar edin.

Bizə müraciət edin. Beləliklə əmin olursunuz ki, təmir orijinal ehtiyat hissələri ilə təchiz edilmiş təlim keçmiş xidmət texnikləri tərəfindən həyata keçirilir.



Yerləşdirmə və birləşdirmə

Qabyuyan maşın düzgün qoşulmalıdır, əks halda o, lazımı qaydada işləməyəcək. Giriş və çıxışlar üçün xassələr, eləcə də elektrik əlaqə məlumatları növbəti paraqraflarda və ya quraşdırma təlimatında qeyd edilən tələb edilən meyarlara uyğun olmalıdır.

Cihazın quraşdırılması zamanı düzgün qaydaya əməl edin:

1. Çatdırma zamanı yoxlama
2. Yerləşdirmə
3. Kanalizasiyaya qoşulma
4. İcməli suya qoşulma
5. Elektrik qoşulma.

Çatdırılma həcmi

Zədələnmə zamanı cihazı aldığınız yərə və ya bizim müştəri xidmətinə müraciət edin.

- Qabyuyan maşın
- İstifadə üzrə təlimat
- Quraşdırma üzrə təlimat
- Qısa təlimat*
- Zəmanət*
- Quraşdırma materialları
- Buxardan mühafizə örtüyü*
- Rezin önlük*
- Enerji naqili

* qabyuyan maşının yığımindan asılı olaraq

Təhlükəsizlik qaydaları

→ "Quraşdırma zamanı" Səhifə 6 bölməsində təhlükəsizlik texnikası üzrə təlimatlara əməl edin.

Çatdırma

Sizin qabyuyan maşınınız iş vəziyyətində olmasından əmin olmaq üçün zavodda diqqətlə yoxlanılmışdır. Bu səbəbdən az miqdarda su ləkələri qala bilər. Onlar yumanın ilk dövründən sonra itəcək.

Texniki məlumatlar

- **Çəki:**
Maksimal 60 kq.
- **Gərginlik:**
220 - 240 V, 50 Hg və ya 60 Hg.
- **Sərf edilən gərginlik:**
2000 - 2400 Vt.
- **Mühafizə:**
10/16 A (UK 13 A).
- **Sərf edilən gərginlik:**
Sönmə vəziyyəti (Po)* 0,10 Vt.
Yanma vəziyyəti (PI)* 0,10 Vt.
*(EC) № 1016/2010 və 1059/2010 göstərişlərinə əsasən.
Əlavə funksiyalar və parametrlər gərginlikdən istifadənin artmasına səbəb ola bilər.
- **Su təzyiqi:**
Ən az 0,05 MPa (0,5 bar), ən çox 1 MPa (10 bar).
Suyun yüksək təzyiqi zamanı:
Əvvəlcədən reduktiv klapanı qoşun.
- **Verilmə sürəti:**
Minimal 10 l/dəq.
- **Suyun temperaturu:**
Soyuq su.
İliq su üçün:
Maksimum temperatur: 60 °C.
- **Həcm:**
12 - 15 çəngəl-qasıq (qabyuyan maşının yığımından asılı olaraq).

Quraşdırma

Lazımi quraşdırma ölçüləri quraşdırma təlimatında verilmişdir. Cihazı hündürlüyünə görə tənzimlənən ayaqlarla üfqi şəkildə quraşdırın. Cihazın yerdə möhkəm durduğundan əmin olun.

- Sonradan yerüstü cihaz kimi quraşdırılan aşağıdan sabitlənən və ya daxilə qurulmuş cihazlar yıxılmanın qarşısını almaq üçün, məsələn, cihazı divara və ya yan şkaflara bərkidilən açıq iş səthindəki yerlərə birləşdirilərək möhkəm bərkidilməlidir.
- Cihazı asanlıqla mətbəxdə taxta və plastik divarlar arasında quraşdırmaq olar.

Kanalizasiyaya qoşulma

1. Lazım olan addım ardıcılığı quraşdırma təlimatında verilmişdir. Lazım gələrsə, drenaj birləşməsi olan sifon quraşdırın.
2. Suyun axıdılması üçün olan borunu müvafiq alətlərin köməyi ilə drenaj sifonuna birləşdirin. Su borusunun sıxılmamasından, əyilməməsindən və dolaşmamasından və drenaj kanalında suyun axıdılmasına mane ola bilən qapağın olmamasından əmin olun!

İçməli suya qoşulma

1. İçməli suyun su kranına qoşulmasını quraşdırma təlimatına əsasən müvafiq alətlərin köməyi ilə keçirin. İçməli su borusunun ıxılmamasından, əyilməməsindən və dolaşmamasından əmin olun.
2. Cihazı dəyişən zaman hər zaman yeni su borusundan istifadə edin.

Su təzyiqi:

Ən az 0,05 MPa (0,5 bar), ən çox 1 MPa (10 bar).

Suyun yüksək təzyiqi zamanı:

Əvvəlcədən reduktiv klapanı qoşun.

Verilmə sürəti:

Minimal 10 l/dəq.

Suyun temperaturu:

Soyuq su.

İliq su üçün:

Maksimum temperatur: 60 °C.

Qaynar suyun qoşulması *

* qabyuyan maşının yığımindan asılı olaraq

Qabyuyan maşın soyuq və ya maksimum 60 °C temperaturda qaynar suya qoşula bilər. Qaynar su enerji cəhətdən sərfəli su isitmə sistemi və ya məsələn, günəş enerjisi ilə dövrüyyə xətlərində düzgün quraşdırılmış olduqda qaynar suya qoşmaq tövsiyə edilir. Beləliklə enerji və vaxta qənaət edilir. $H:0$ / iliq su parametrinin köməyi ilə siz qabyuyan maşınınızı qaynar su rejimində optimal qura bilərsiniz. Bu zaman suyun (daxil olan) tövsiyə edilən temperaturu 40 °C - 60 °C-dir. Su elektrobiylərdə isinən zaman qaynar suya qoşulmaq tövsiyə edilmir.

İliq suyun parametrləri aşağıdakı kimi dəyişir:

1. Söndürücünü yandırın.
2. proqram düyməsinə vurub saxlayın və START düyməsinə vurub ekranda $H:0$... görünməsini gözləyin.
3. Hər iki düyməni buraxın. düyməsinin işıq-diod göstəricisi sayırşır, displey ekranında susmaya görə qurulan $H:0$... nisbəti görünür.
4. displey ekranında susmaya görə $H:00$ nişanı görünənədək proqram düyməsinə sıxıb saxlayın.
5. düyməsinə sıxmaqla iliq su parametrini söndürmək $H:00$ və ya yandırmaq $H:0$ / olar.
6. START düyməsinə basın. Tənzimlənən parametr qalır.

Elektrik birləşməsi

- Cihazı yalnız qoruyucu torpaqmala naqili ilə quraşdırılmış rozetkada 220 V - 240 V və 50 Hg və ya 60 Hg diapazonda dəyişkən cərəyana qoşun. Lazım olan qoruyucular üçün zavod cədvəlinə [33] baxın.
- Rozetka cihaza yaxın yerləşdirilməli və quraşdırmaya uyğun olmalıdır. Ştəpsel aralığı olmadıqda, quraşdırma hissəsində təhlükəsizlik texnikası üzrə təlimatlara uyğun olmaq üçün 3 mm-dən az olmayan əlaqə çıxıntısı ilə universal ayırıcı quraşdırılmalıdır.
- Əlaqələrin dəyişdirilməsini yalnız texniki mütəxəssislərə etibar edin.
- Enerji naqil uzadıcısını yalnız müştəri xidməti mərkəzlərindən əldə etmək mümkündür.
- Yalnız [X] simvolu ilə nişanlanmış qalıq cərəyanlı avtomatik keçiricilərdən istifadə edin. Yalnız o, cari qaydalara uyğunluğa zəmanət verir.
- Cihaz sudan zədələnmədən mühafizə sistemi ilə təchiz edilmişdir. Sistemin **yalnız** enerji mənbəyinə qoşulan zaman işləyəcəyinə diqqət edin.

Açılma



İşlərin görülməsi zamanı düzgün sıraya da diqqət etmək lazımdır:

1. Cihazı cərəyanşəbəkəsindən ayırın.
2. Su kranını quraşdırın.
3. Kanalizasiyaya qoşulma borusunu ayırın və içməli suya qoşun.
4. Mebel detalları üçün bərkidici vintləri boşaldın.
5. Quraşdırılmış olarsa, baza paneli çıxarın.
6. Borunu yavaşca dartaraq cihazı çıxarın.

Daşınma

Qabyuyan maşını boşaldın və boşalmış detalları sıxın.

Cihazın boşaldılması üçün aşağıdakıları keçirmək lazımdır:

1. Su kranını açın.
2. Söndürücünü yandırın.
3. Ən yüksək temperaturlu proqramı seçin.
 10 display ekranında proqramın gözlənilən icra vaxtı görünür.
4. Start 6 düyməsinə basın.
Proqramın icrası işə salınır.
5. Təxminən 4 dəqiqə sonra START 6 düyməsinə vurub saxlayın və ekranda  / göstəricisinin görünməsinə gözləyin.
Təxminən 1 dəqiqə sonra  göstəricisi görünəcək.
6. Söndürücünü 1 söndürün.
7. Su kranını bağlayın, su borusunu çıxarın və suyun axmasına imkan verin.

Göstəriş: Qabyuyan maşını hər zaman şaquli istiqamətdə daşayın. Bu, qalan suyun maşının idarəetmə blokuna axmasının və proqramın yanlış arıdıçılıqla icra edilməsinin qarşısını alır.

Donmadan mühafizə

Cihaz donma təhlükəsi olan yerdə quraşdırılırsa (məsələn, istirahət mərkəzləri), cihazı tamamilə boşaldın (Daşınma bölməsinə baxın).

Dəyişmək mümkündür.

AquaStop zəmanəti

(AquaStop cihazı olmadan tətbiq edilə bilmir)

Alış müqaviləsindən satıcıya qarşı
əlavə zəmanət tələbləri və bizim cihaz zəmanətimizə
əlavə olaraq aşağıdakı şərtlərlə əlavəni təqdim edirik:

1. Bizim AquaStop sisteminin xətası ilə su qəzası baş verərsə biz şəxsi istifadə zədələrini şəxsi istifadəyə yazırıq. Suyun mühafizəsini təmin etmək üçün cihaz elektrik enerjisinə qoşulmalıdır.
2. Bu məsuliyyət zəmanəti cihazın bütün xidmət dövründə etibarlıdır.
3. Zəmanətin şərti cihazın düzgün quraşdırılması və təlimatlarımıza əsasən AquaStop sistemine quraşdırılmasıdır. Bu eyni zamanda AquaStop uzadıcısının düzgün quraşdırılmasından ibarətdir (oriijinal aksesuar). Bizim zəmanətimiz qüsurlu xəttlət və ya armaturlara o cümlədən su kranına AquaStop birləşməsinə aid deyil.
4. AquaStop-a malik cihazları fəaliyyət zamanı yoxlamamalısınız, su kranının bərkidilməsini təmin etməlisiniz. Mənzildə uzun müddət olmama nəticəsində məsələn, çox həftəlik məzuniyyət zamanı su kranı bağlanmalıdır.

Bütün ölkələrin əlaqə məlumatlarını əlavə olunmuş müştəri xidməti kitabçasında tapa bilərsiniz.

Robert Bosch Hausgeräte GmbH
Carl-Wery-Straße 34
81739 München
Germany
www.bosch-home.com



9001392838
(9804) 642 MA