

SIEMENS

# Çamaşır kurutma makinesi

WT45RV00TR

[siemens-home.bsh-group.com/welcome](https://siemens-home.bsh-group.com/welcome)

tr Kullanım ve kurulum kılavuzu

Register  
your  
product  
online

## Yeni amařır kurutma makineniz

Siemens markası yeni bir amařır kurutma makinesine karar kıldınız.

Lütfen amařır kurutma makinenizin sağladıđı avantajları okumak için birkaç dakika zaman ayırınız.

Siemens markasının yüksek kalite standardını karşılamak için, fabrikamızdan çıkan her amařır kurutma makinesinin işler ve kusursuz durumda olup olmadığı kontrol edilmiştir.

Ürünlerimize, aksesuarlara, yedek parçalara ve servislerimize yönelik daha fazla bilgiyi internet sitemiz [www.siemens-home.bsh-group.com](http://www.siemens-home.bsh-group.com) üzerinden elde edebilir veya Müşteri Hizmetleri merkezimizle irtibata geçebilirsiniz.

Farklı modellerin kullanma ve kurma kılavuzunu tarif eder, ilgili bölümlerde farklılara dikkat çekilir.



amařır kurutma makinenizi, Kullanım ve Kurulum kılavuzlarını okuduktan sonra çalıştırınız!

AEEE Yönetmeliđine Uygunudur

Kullanım Süresi: 10 YIL (Ürünün fonksiyonunu yerine getirebilmesi için gerekli yedek para bulundurma süresi)

### Garanti Şartları

- Malın ayıplı olduđunun anlaşılması durumunda tüketici, 6502 sayılı Tüketicinin Korunması Hakkında Kanununun 11 inci maddesinde yer alan;
  - **Sözleşmeden dönme**
  - **Satış bedelinden indirim isteme,**
  - **Ücretsiz onarılmasını isteme,**

- **Satılanın ayıpsız bir misli ile deđiştirilmesini isteme,** haklarından birini kullanabilir.
- **Tüketicinin bu haklarından ücretsiz onarım hakkını** seçmesi durumunda satıcı; işilik masrafı, deđiştirilen para bedeli ya da başka herhangi bir ad altında hiçbir ücret talep etmeksizin malın onarımını yapmak veya yaptırmakla yükümlüdür. Tüketici ücretsiz onarım hakkını üretici veya ithalatıya karşı da kullanılabilir. Satıcı, üretici ve ithalatı tüketicinin bu hakkını kullanmasından müteselsilen sorumludur.
- Tüketicinin, **ücretsiz onarım hakkını** kullanması halinde malın;
  - Garanti süresi içinde tekrar arızalanması,
  - Tamiri için gereken azami sürenin aşılması,
  - Tamirinin mümkün olmadığına, yetkili servis istasyonu, satıcı, üretici veya ithalatı tarafından bir raporla belirlenmesi durumlarında;
- **tüketici malın bedel iadesini, ayıp oranında bedel indirimini veya imkan varsa malın ayıpsız misli ile deđiştirilmesini** satıcıdan talep edilir. Satıcı, **tüketicinin talebini reddedemez.** Bu talebin yerine getirilmemesi durumunda satıcı, üretici ve ithalatı müteselsilen sorumludur.
- Malın kullanım kılavuzunda yer alan hususlara aykırı kullanılmasından kaynaklanan arızalar garanti kapsamı dışındadır.
- Tüketici, garantiden doğan haklarının kullanılması ile ilgili olarak çıkabilecek uyuşmazlıklarda yerleşim yerinin bulunduğu veya tüketici işleminin yapıldığı yerdeki **Tüketici Hakem Heyetine veya Tüketici Mahkemesine** başvurabilir.

## **Görüntüleme kuralları**

### **⚠ Uyarı!**

Bu sembol kombinasyonu ve işaret sözcüğü muhtemel bir tehlike durumuna işaret etmektedir. Göz ardı edilmesi ölüme veya yaralanmalara sebep olabilir.

### **Dikkat!**

Bu işaret sözcüğü muhtemel bir tehlike durumuna işaret etmektedir. Göz ardı edilmesi durumunda mal ve/veya çevre zararına sebep olabilir.

### **Uyarı / ipucu**

Cihaz kullanımına ilişkin uyarılar / faydalı bilgiler.

### **1. 2. 3. / a) b) c)**

İşlem adımları sayılarla veya rakamlarla gösterilir.

■ / -

Listeler bir kutucuk veya bir satırbaşı ile ifade edilir.

# İçindekiler

	<b>Kullanım amacı</b> . . . . .	<b>5</b>		<b>Cihazın kullanılması</b> . . . . .	<b>26</b>
	<b>Güvenlik talimatları</b> . . . . .	<b>5</b>		Çamaşırların yerleştirilmesi ve cihazın açılması . . . . .	26
	Çocuklar/insanlar/hayvanlar . . . . .	5		Programın ayarlanması . . . . .	27
	Kurulum . . . . .	7		Programın başlatılması . . . . .	27
	İşlem . . . . .	8		Program akışı . . . . .	27
	Temizlik/Bakım . . . . .	11		Programın değiştirilmesi veya çamaşır ekleme . . . . .	28
	<b>Tasarruf bilgileri</b> . . . . .	<b>12</b>		Programın iptal edilmesi . . . . .	28
	<b>Cihazın kurulması ve bağlanması</b> . . . . .	<b>13</b>		Program sonu . . . . .	28
	Teslimat kapsamı . . . . .	13		Çamaşırların çıkarılması ve cihazın kapatılması . . . . .	28
	Cihazın kurulması . . . . .	13		Yoğuşma suyu haznesinin boşaltılması . . . . .	29
	Cihazın bağlanması . . . . .	15		Tiftiklerin giderilmesi . . . . .	29
	İlk kullanımdan önce . . . . .	16		<b>Cihaz ayarları</b> . . . . .	<b>31</b>
	İsteğe bağlı aksesuarlar . . . . .	16		Çocuk emniyeti . . . . .	31
	<b>Kısa kılavuz</b> . . . . .	<b>17</b>		Cihaz ayarlarının uyarlanması . . . . .	31
	<b>Cihazı tanıma</b> . . . . .	<b>18</b>		<b>Temizlik ve bakım</b> . . . . .	<b>34</b>
	Cihaza genel bakış . . . . .	18		Cihazın temizlenmesi . . . . .	34
	Kumanda bölümü . . . . .	19		Nem sensörünün temizlenmesi . . . . .	35
	<b>Ekran</b> . . . . .	<b>20</b>		Zemin ünitesinin temizlenmesi . . . . .	35
	<b>Programlara genel bakış</b> . . . . .	<b>22</b>		<b>Cihaza ilişkin yardım</b> . . . . .	<b>39</b>
	<b>Program ayarları</b> . . . . .	<b>24</b>		<b>Cihazın taşınması</b> . . . . .	<b>41</b>
	<b>Çamaşırlar</b> . . . . .	<b>25</b>		<b>Tüketim değerleri</b> . . . . .	<b>42</b>
	Çamaşırların hazırlanması . . . . .	25		Tüketim değerleri tablosu . . . . .	42
	Çamaşırların ayrılması . . . . .	25		Pamuklu kumaşlar için en verimli program . . . . .	42
				<b>Teknik veriler</b> . . . . .	<b>43</b>
				<b>İmha</b> . . . . .	<b>43</b>
				<b>Müşteri Hizmetleri</b> . . . . .	<b>44</b>



## Kullanım amacı

- Cihaz, kişisel ve evsel kullanım amacıyla tasarlanmıştır.
- Bu cihazı donma ihtimali olan yerlerde ve/veya dış etkilere açık mekanlarda kurmayınız ve çalıştırmayınız. Eğer kalan su donarsa cihaza zarar verme riski mevcuttur. Hortumlar donarsa kırılabilir veya patlayabilir.
- Bu cihaz sadece, suyla yıkanmış ve tamburlu makinede kurutulmaya uygun (çamaşır üzerindeki etikete bakınız) çamaşırların kurutulması ve havalandırılması için kullanılmalıdır. Cihazı, bunun dışında amaçlarla kullanmak kullanım amacının dışına çıkmak sayılır ve yasaktır.
- Bu cihaz denizden yüksekliği en fazla 4000 metre olan yerlerle kullanılmak üzere tasarlanmıştır.

### Cihazı açmadan önce:

Cihaz üzerinde görünür bir hasar olup olmadığını kontrol ediniz. Eğer hasarlı ise cihazı çalıştırmayınız. Bir problem ortaya çıkarsa lütfen yetkili satıcınızla veya müşteri hizmetlerimizle iletişime geçiniz.

Bu cihaz ile birlikte verilen çalıştırma ve kurulum talimatlarını ve diğer tüm bilgileri okuyunuz ve uygulayınız.

Tüm dokümanları sonraki kullanımlar veya ürünü sonradan kullanacak kişiler için saklayınız.



## Güvenlik talimatları

Aşağıdaki güvenlik bilgileri ve uyarıları sizi yaralanmalardan korumak ve çevrenizde malzeme hasarını önlemek için verilmiştir.

Yine de gereken önlemlerin alınması ve cihazı kurarken, bakımını yaparken, temizlerken ve çalıştırırken gereken özenin gösterilmesi önemlidir.

### Çocuklar/insanlar/hayvanlar



#### Uyarı

#### Ölüm tehlikesi!

Çocuklar ve cihazın kullanımı ile ilgili riskleri kestiremeyecek olan kişiler kendilerini yaralayabilir veya hayatı tehlike içeren bir durumda bulabilirler. Lütfen aşağıdakilere dikkat edin:

- Cihaz, kontrol altında oldukları sürece veya cihazın güvenli kullanımı ile ilgili bilgi almaları ve cihazın kullanımı ile ilgili potansiyel riskleri anlamaları halinde 8 yaşın üstündeki çocuklar ve düşük fiziksel, algısal ve zeka kapasitesine sahip kişiler tarafından kullanılabilir.
- Çocuklar cihazla oynamamalıdır.

- Çocukların bu cihazı denetimsiz şekilde temizlemelerine veya bakımını yapmalarına izin vermeyin.
- 3 yaşın altındaki çocukları ve hayvanları bu cihazdan uzak tutunuz.
- Çocuklar veya risklerin farkında olmayan kişilerin yakında olması durumunda cihazı gözetimsiz bırakmayın.

### **Uyarı** **Ölüm tehlikesi!**

Çocuklar kendilerini cihazların içerisinde kilitleyebilir ve hayati tehlike altında bulabilirler.

- Cihazı bir kapının arkasında bırakmayın, çünkü bu cihazın kapağını engelleyebilir veya tamamen açılmasını engelleyebilir.
- Bir cihaz kullanım ömrünün sonuna geldiğinde, şebeke kablosunu atmadan **önce** şebeke fişini prizden çekin ve cihazın kapağını imha edin.

### **Uyarı**

#### **Boğulma tehlikesi!**

Eğer paket/plastik film veya paket parçaları ile oynamalarına izin verilirse çocuklar bunların içinde sıkışabilir veya kafalarını sokabilir ve boğulabilirler. Paketi, plastik filmi ve paketleme parçalarını çocuklardan uzak tutun.

### **Uyarı**

#### **Zehirlenme tehlikesi!**

Deterjanlar ve bakım ürünleri yutulmaları durumunda zehirlenmeye neden olabilir. Bunları yanlışlıkla yutmanız durumunda doktora başvurun. Deterjan ve bakım ürünlerini çocukların ulaşamayacağı yerlerde muhafaza ediniz.

### **Uyarı**

#### **Göz/cilt tahrişi!**

Deterjanlar veya bakım ürünleri ile temas edilmesi göz/deri iritasyonuna neden olabilir. Deterjanın veya bakım ürününün gözlerinize veya teninize değmesi durumunda dikkatlice durulayın. Deterjan ve bakım ürünlerini çocukların ulaşamayacağı yerlerde muhafaza edin.

## Kurulum

### Uyarı

#### **Elektrik çarpması/yangın/ malzeme hasarı/cihaz hasar riski!**

Cihaz doğru bir şekilde kurulmazsa tehlikeli durumlara neden olabilir. Aşağıdaki hususlara dikkat ediniz:

- Güç prizinizdeki şebeke voltajı cihaz üzerindeki nominal voltaja eşit olmalıdır (tanımlama plakası). Bağlı olan yükler ve gereken sigorta koruması tanımlama plakasında gösterilmiştir.
- Cihaz, zamanlayıcı gibi harici bir açma/kapama aygıtıyla donatılmamalı veya bir yardımcı tarafından düzenli olarak açılıp kapanan bir devreye bağlanmamalıdır.
- Şebeke fişi ve koruyucu kontak soketi birbirine uygun olmalı ve topraklama sistemi doğru bir şekilde monte edilmelidir.
- Tesisatın yeterli kesit alanı olmalıdır.
- Şebeke fişi her zaman serbestçe erişilebilir olmalıdır. Bu mümkün değilse ilgili güvenlik yönetmeliklerine uygunluk adına kalıcı tesisata, elektrik kurulumu direktiflerine uygun bir anahtar (2 kutuplu kapanma) monte edilmelidir.

- Eğer bir artık akım devre kesici kullanılıyorsa sadece aşağıdaki işaret bulunanı kullanınız: . Bu işaretin bulunması, geçerli tüm düzenlemeleri karşıladığından emin olmanın tek yoludur.

### Uyarı

#### **Elektrik çarpması/yangın/ malzeme hasarı/cihaz hasar riski!**

Eğer cihazın şebeke kablosu değiştirilmişse veya hasar görmüşse, bu elektrik çarpmasına, kısa devreye veya aşırı ısınma nedeniyle yangına neden olabilir. Şebeke kablosu bükülmemeli, ezilmemeli veya değiştirilmemelidir ve herhangi bir ısı kaynağı ile temas etmemelidir.

### Uyarı

#### **Yangın/malzeme hasarı/cihaz hasar riski!**

Uzatma kordonlarının veya çoklu prizlerin kullanılması aşırı ısınma veya kısa devre nedeniyle yangına sebep olabilir. Cihazı doğrudan uygun şekilde kurulmuş topraklanmış bir prize bağlayın. Uzatma kabloları, çoklu prizler veya çok yollu kaplinler kullanmayın.

## Uyarı

### **Yaralanma/malzeme hasarı/ cihaz hasar riski!**

- Çalışırken cihaz titreşebilir veya hareket edebilir, potansiyel olarak yaralanma veya malzeme hasarına sebep olabilir. Cihazı temiz, düz ve tek parça bir yüzey üzerine koyun ve bir su terazisi kullanarak ayaktaki vidalar ile hizalayın.
- Bu cihazın bir çamaşır makinesine yanlış bir şekilde yerleştirilmesi (istiflenmesi) yaralanma, malzeme hasarı ve/veya cihazda hasara neden olabilir. Eğer bu cihaz bir çamaşır makinesi üzerine konacaksa, çamaşır makinesi en az cihaz kadar genişliğe ve derinliğe sahip olmalıdır ve yerine mevcutsa uygun bir bağlantı seti ile sabitlenmelidir. → Sayfa 16 Cihazın bu bağlantı seti ile sabitlenmesi ZORUNLUDUR. Cihazın başka bir şekilde istiflenmesi yasaktır.
- Kaldırmak veya taşımak için cihazın dışarı çıkan herhangi bir parçasını kullanırsanız (örn. cihazın kapağı), bu parçalar kırılabilir ve yaralanmaya neden olabilir. Cihazı taşımak için cihazın dışarı çıkan parçalarını kullanmayın.

## Uyarı

### **Yaralanma tehlikesi!**

- Cihaz çok ağırdır. Kaldırılması yaralanmaya neden olabilir. Cihazı kendi başınıza kaldırmayın.
- Cihaz ellerinizi kesebileceğiniz keskin kenarlara sahiptir. Cihazı keskin kenarlarından tutmayın. Taşımak için koruyucu eldiven giyin.
- Eğer hortumlar ve şebeke kabloları doğru şekilde döşenmezse, takılarak düşmeye ve yaralanmalara neden olabilir. Hortumları ve kabloları takılma riski oluşturmayacak şekilde döşeyin.

## **İşlem**

## Uyarı

### **Patlama/yangın riski!**

Solvent, yağ, parafin, parafin çıkarıcı, boya, gres veya leke çıkarıcı ile temas eden çamaşır makinesinde kurutulduklarında ateş alabilir ve hatta cihazın patlamasına neden olabilir. Lütfen aşağıdakilere dikkat edin:

- Makinede kurutmadan önce çamaşır makinesini derinlemesine ılık su ile durulayın.
- Çamaşır makinesi ilk olarak yıkanmamışsa bunları kurutmak üzere makineye koymayın.



- Çamaşırları temizlemek için endüstriyel temizlik maddeleri kullanılmışsa cihazı kullanmayın.

### **⚠ Uyarı**

#### **Patlama/yangın riski!**

- Toz filtresinde artık malzeme kalmışsa kurutma işlemi devam ederken bu alev alabilir ve makinenin yanmasına veya patlamasına neden olabilir. Toz filtresini düzenli olarak temizleyiniz.
- Kurutma devam ederken bazı cisimler ateş alabilir veya cihazın yanmasına veya patlamasına neden olabilir. Çamaşırların ceplerindeki çakmak ve kibritleri çıkarın.
- Eğer cihaz çevresindeki havada kömür tozu veya ince toz varsa, bu bir patlamaya neden olabilir. Çalışma sırasında cihaz çevresindeki alanın temiz tutulduğundan emin olun.

### **⚠ Uyarı**

#### **Yangın/malzeme hasarı/cihaz hasar riski!**

Cihaz çevre dostu ancak alev alabilen R290 soğutucu kullanır. Açık alev ve ateş kaynaklarını cihazdan uzak tutun.



### **⚠ Uyarı**

#### **Yangın/malzeme hasarı/cihaz hasar riski!**

Kurutma çevrimi tamamlanmadan önce program sona erdirilirse, bu çamaşırın yeterince soğumasını engelleyebilir ve çamaşırın ateşlenmesine veya malzeme hasarına veya cihazın hasar görmesine neden olabilir.

- Kurutma çevriminin son kısmında, tamburdaki çamaşır ısıtılmaz (soğutma çevrimi). Bu değişmeyeceği bir sıcaklıkta kalmasını sağlamak içindir.
- Kurutma çevrimi bitmeden önce siz tüm parçaları tamburdan çıkarana ve bunları yayana kadar cihazı kapatmayın (ısıyı yok etmek için).

### **⚠ Uyarı**

#### **Zehirlenme/malzeme hasarı riski!**

Yoğuşma suyu içmek için uygun değildir ve tiftik ile kirlenmiş olabilir. Kirli yoğuşma suyu sağlık için tehlikeli olabilir ve malzeme hasarına neden olabilir. İçmeyin veya yeniden kullanmayın.

## Uyarı

### **Zehirlenme tehlikesi!**

Solvent içeren temizlik maddeleri zehirli duman çıkarabilir, örn. temizlik solventi. Solvent içeren temizlik malzemeleri kullanmayınız.

## Uyarı

### **Yaralanma tehlikesi!**

- Açıkken cihazın kapağı üzerine ağırlığınızı vererseniz veya oturursanız, cihaz devriliş yaralanmaya neden olabilir. Kapağı açıkken ağırlığınızı cihaz üzerine vermeyin.
- Cihaz üzerine tırmanırsanız, tezgahı kırılabilir ve yaralanmaya neden olabilir. Cihazın üzerine çıkmayınız.
- Halen dönerken tambura dokunmanız halinde, ellerinizde yaralanma riski oluşur. Tamburun dönmesi tamamen durana kadar bekleyin.

## **Dikkat!**

### **Malzeme hasarı/cihaz hasarı**

- Eğer cihaz içerisindeki çamaşır miktarı maksimum yük kapasitesini geçerse, doğru çalışmayabilir veya malzeme hasarı ya da cihaz hasarına neden olabilir. Maksimum çamaşır kapasitesi yükü üzerine çıkmayın. Programların herbiri için maksimum yük kapasitesine uyduğunuzdan emin olun. → Sayfa 22
- Cihazı bir toz yakalayıcı olmadan çalıştırıyorsanız (örneğin toz filtresi, toz deposu, cihazın özelliklerine göre) veya toz filtresi eksik ya da bozuksa bu cihazın hasar görmesine neden olabilir. Cihazı bir toz yakalayıcı olmadan veya eksik ya da bozuk bir toz yakalayıcıyla çalıştırmayınız.
- Saç veya tiftik gibi hafif cisimler cihaz çalışırken hava girişinden emilebilir. Bunları cihazdan uzak tutunuz.
- Köpük ve sünger cihazda kurutulursa deforme olabilir veya eriyebilir. Köpük veya sünger içeren çamaşırları cihazda kurutmayın.

- Eğer cihaza yanlış miktarda deterjan veya temizleme maddesi koyarsanız, bu malzeme hasarına veya cihazın hasar görmesine neden olabilir. Deterjanları/bakım ürünlerini/temizlik maddelerini ve yumuşatıcıları üreticisinin talimatlarına uygun şekilde kullanın.
- Eğer cihaz fazla ısınır, cihaz doğru çalışmayabilir ve bu malzeme hasarı veya cihaz hasarı ile sonuçlanabilir. Cihaz çalışırken hava girişinde kesinlikle bir engel olmadığından ve cihaz çevresindeki alanın yeterince havalandırılmış olduğundan emin olun.

## Temizlik/Bakım

### **Uyarı** **Ölüm tehlikesi!**

Cihaz elektrik gücü ile çalışır. Elektrikli parçalara dokunulması durumunda elektrik çarpması tehlikesi vardır. Lütfen aşağıdakilere dikkat edin:

- Cihazı kapatınız. Cihazın fişini prizden çıkarın (fişi çekin).
- Elektrik fişini asla ıslak ellerle tutmayın.
- Şebeke kablosu prizden çıkarılırken her zaman şebeke kablosunu değil prizi tutun, aksi takdirde şebeke kablosu hasar görebilir.

- Cihaz veya özelliklerinde teknik değişiklikler yapmayın.
- Cihaz üzerinde onarımlar veya diğer çalışmalar sadece müşteri hizmetleri veya bir elektrik teknisyeni tarafından gerçekleştirilmelidir. Bu şebeke kablosunun değiştirilmesi için de geçerlidir (gerektiğinde).
- Yedek şebeke kabloları müşteri hizmetlerinden sipariş edilebilir.

### **Uyarı**

#### **Zehirlenme tehlikesi!**

Solvent içeren temizlik maddeleri zehirli duman çıkarabilir, örn. temizlik solventi. Solvent içeren temizlik malzemeleri kullanmayınız.

### **Uyarı**

#### **Elektrik çarpması/malzeme hasarı/cihaz hasar riski!**

Eğer cihaz içerisine nem girerse bu kısa devre yapmasına neden olabilir. Cihazınızı temizlemek için basınçlı bir yıkama cihazı, buharlı temizleyici, hortum veya püskürtme tabancası kullanmayınız.

## Uyarı

### **Yaralanma/malzeme hasarı/ cihaz hasar riski!**

Farklı markalarda yedek parça ve aksesuarların kullanılması tehlikelidir ve yaralanma, malzeme hasarı veya cihazın hasar görmesi ile sonuçlanabilir.

Güvenlik nedenlerinden dolayı, sadece orijinal parça ve aksesuar kullanın.

## **Dikkat!**

### **Malzeme hasarı/cihaz hasarı**

Temizleme maddeleri ve çamaşır ön işlem maddeleri (örneğin leke çıkarıcılar, ön yıkama spreyleri vb.) cihazın dış yüzeyine temas ederse cihaza zarar verebilirler. Lütfen aşağıdakilere dikkat edin:

- Bu maddelerin cihaz yüzeylerine temas etmesine izin vermeyin.
- Cihazı sadece su ve yumuşak nemli bir bezle temizleyin.
- Deterjan, sprej veya diğer artıkları hemen temizleyin.



## Tasarruf bilgileri

- Kurutma işleminden önce sıkma işlemi yapınız. Nispeten daha kuru çamaşırlar sayesinde program süresi kısalmır ve enerji tüketimi azalır.
- Cihazı, program için izin verilen maksimum dolum miktarından fazla doldurmayınız.

**Bilgi:** Maksimum yük miktarının aşılması program süresini uzatır ve enerji tüketimini artırır.

- Cihazı havalandırılan bir odada çalıştırınız ve cihazın hava girişini açık tutunuz, böylece hava alışverişi sağlanabilir.
- Cihazdaki tiftikleri düzenli aralıklarla temizleyiniz. Cihazın tiftiklerle kirlenmesi program süresini uzatır ve enerji tüketimini artırır.
- Cihaz, program başlatma işleminden önce ve program sonundan sonra uzun süre kullanılmazsa otomatik olarak enerji tasarrufu moduna geçer. Birkaç dakika sonra ekran ve gösterge lambaları söner ve Başlat/Beklet yanıp söner. Cihazı yeniden kullandığınızda, yani örneğin kapağını açtığınızda veya kapattığınızda enerji tasarrufu modundan çıkarsınız.



## Cihazın kurulması ve bağlanması

### Teslimat kapsamı

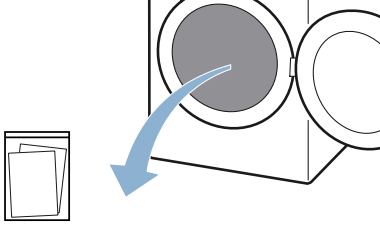

Eşlik eden belgeler (örneğin kullanım ve kurulum kılavuzu)

1. Ambalaj malzemesini ve koruyucu örtüleri cihazdan tamamen sökünüz.
2. Kapağı açınız.
3. Tüm aksesuarları tamburdan alınız. Şimdi cihazı kurabilir ve bağlayabilirsiniz.

### Dikkat!

#### Maddi hasarlar ve cihaz hasarları

Tamburda kalan ve cihaz çalışırken orada olmaması gereken cisimler maddi hasarlara ve cihazda hasarlara neden olabilir.

Hem bu cisimleri hem de tüm aksesuarları tamburdan çıkarınız.

## Cihazın kurulması



### Uyarı

#### Ölüm tehlikesi!

Çocuklar kendilerini cihazların içerisinde kilitleyebilir ve hayati tehlike altında bulabilirler.

- Cihazı bir kapının arkasında bırakmayın, çünkü bu cihazın kapağını engelleyebilir veya tamamen açılmasını engelleyebilir.
- Bir cihaz kullanım ömrünün sonuna geldiğinde, şebeke kablosunu atmadan **önce** şebeke fişini prizden çekin ve cihazın kapağını imha edin.



### Uyarı

#### Patlama/yangın riski!

Eğer cihaz çevresindeki havada kömür tozu veya ince toz varsa, bu bir patlamaya neden olabilir. Çalışma sırasında cihaz çevresindeki alanın temiz tutulduğundan emin olun.



### Uyarı

#### Yangın/malzeme hasarı/cihaz hasar riski!

Cihaz çevre dostu ancak alev alabilen R290 soğutucu kullanır. Açık alev ve ateş kaynaklarını cihazdan uzak tutun.





### Uyarı

#### Yaralanma/malzeme hasarı/cihaz hasar riski!

- Çalışırken cihaz titreşebilir veya hareket edebilir, potansiyel olarak yaralanma veya malzeme hasarına sebep olabilir. Cihazı temiz, düz ve tek parça bir yüzey üzerine koyun ve bir su terazisi kullanarak ayaktaki vidalar ile hizalayın.
- Bu cihazın bir çamaşır makinesine yanlış bir şekilde yerleştirilmesi (istiflenmesi) yaralanma, malzeme hasarı ve/veya cihazda hasara neden olabilir. Eğer bu cihaz bir çamaşır makinesi üzerine konacaksa, çamaşır makinesi en az cihaz kadar genişliğe ve derinliğe sahip olmalıdır ve yerine mevcutsa uygun bir bağlantı seti ile sabitlenmelidir. → Sayfa 16 Cihazın bu bağlantı seti ile sabitlenmesi ZORUNLUDUR. Cihazın başka bir şekilde istiflenmesi yasaktır.
- Kaldırmak veya taşımak için cihazın dışarı çıkan herhangi bir parçasını kullanırsanız (örn. cihazın kapağı), bu parçalar kırılabilir ve yaralanmaya neden olabilir. Cihazı taşımak için cihazın dışarı çıkan parçalarını kullanmayın.



### Uyarı

#### Yaralanma tehlikesi!

- Cihaz çok ağırdır. Kaldırılması yaralanmaya neden olabilir. Cihazı kendi başınıza kaldırmayın.
- Cihaz ellerinizi kesebileceğiniz keskin kenarlara sahiptir. Cihazı keskin kenarlarından tutmayın. Taşımak için koruyucu eldiven giyin.

#### Dikkat!

#### Malzeme hasarı/cihaz hasarı

Eğer cihaz fazla ısınır, cihaz doğru çalışmayabilir ve bu malzeme hasarı veya cihaz hasarı ile sonuçlanabilir. Cihaz çalışırken hava girişinde kesinlikle bir engel olmadığından ve cihaz çevresindeki alanın yeterince havalandırılmış olduğundan emin olun.

#### Dikkat!

#### Maddi hasarlar ve cihaz hasarları

Cihaz fabrikadan çıkmadan önce fonksiyon testine tabi tutulduğundan içinde kalan su olabilir. Bu su, cihaz 40° yatırıldığında dışarıya akabilir.

### Cihazı aşağıdaki gibi kurunuz:

1. Cihazı temiz, düz ve sağlam bir zemine yerleştiriniz.
2. Cihazın hizasını bir su terazisi ile kontrol ediniz.

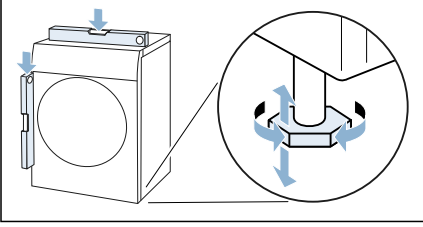

3. Gerekirse cihaz ayaklarını çevirerek cihazı yeniden hizalayınız. Artık cihazı bağlayabilirsiniz.

### Bilgiler

- Makinenin tüm ayakları sağlam şekilde zemin üzerinde durmalıdır.
- Cihaz yanlış hizalanmışsa gürültüler, titreşimler ve düzensiz tambur çalışması ortaya çıkabilir, ayrıca kalan su cihazdan dışarı akabilir.

### Cihazın bağlanması

#### ⚠ Uyarı

#### Elektrik çarpması/yangın/malzeme hasarı/cihaz hasar riski!

Cihaz doğru bir şekilde kurulmazsa tehlikeli durumlara neden olabilir. Aşağıdaki hususlara dikkat ediniz:

- Güç prizinizdeki şebeke voltajı cihaz üzerindeki nominal voltaja eşit olmalıdır (tanımlama plakası). Bağlı olan yükler ve gereken sigorta koruması tanımlama plakasında gösterilmiştir.
- Cihaz, zamanlayıcı gibi harici bir açma/kapama aygıtıyla donatılmamalı veya bir yardımcı tarafından düzenli olarak açılıp kapanan bir devreye bağlanmamalıdır.

- Şebeke fişi ve koruyucu kontak soketi birbirine uygun olmalı ve topraklama sistemi doğru bir şekilde monte edilmelidir.
- Tesisatın yeterli kesit alanı olmalıdır.
- Şebeke fişi her zaman serbestçe erişilebilir olmalıdır. Bu mümkün değilse ilgili güvenlik yönetmeliklerine uygunluk adına kalıcı tesisata, elektrik kurulumu direktiflerine uygun bir anahtar (2 kutuplu kapanma) monte edilmelidir.
- Eğer bir artık akım devre kesici kullanılıyorsa sadece aşağıdaki işaret bulunanları kullanınız: . Bu işaretin bulunması, geçerli tüm düzenlemeleri karşıladığından emin olmanın tek yoludur.

#### ⚠ Uyarı

#### Elektrik çarpması/yangın/malzeme hasarı/cihaz hasar riski!

Eğer cihazın şebeke kablosu değiştirilmişse veya hasar görmüşse, bu elektrik çarpmasına, kısa devreye veya aşırı ısınma nedeniyle yangına neden olabilir.

Şebeke kablosu bükülmemeli, ezilmemeli veya değiştirilmemelidir ve herhangi bir ısı kaynağı ile temas etmemelidir.

#### ⚠ Uyarı

#### Yangın/malzeme hasarı/cihaz hasar riski!

Uzatma kordonlarının veya çoklu prizlerin kullanılması aşırı ısınma veya kısa devre nedeniyle yangına sebep olabilir.

Cihazı doğrudan uygun şekilde kurulmuş topraklanmış bir prize bağlayın. Uzatma kabloları, çoklu prizler veya çok yollu kaplinler kullanmayın.



## Uyarı

### Yaralanma tehlikesi!

Eğer hortumlar ve şebeke kabloları doğru şekilde döşenmezse, takılarak düşmeye ve yaralanmalara neden olabilir.

Hortumları ve kabloları takılma riski oluşturmayacak şekilde döşeyin.

### Cihazı aşağıdaki gibi bağlayınız:

1. Cihazın fişini ilgili prize takınız.
  2. Fişin yerine sıkıca oturup oturmadığını kontrol ediniz.
- Cihazınız artık çalışmaya hazırdır.

### Dikkat!

#### Maddi hasarlar ve cihaz hasarları

Cihaz soğutma maddesi içerir ve taşıma işleminden hemen sonra çalıştırılması durumunda cihaz zarar görebilir. Cihazı çalıştırmadan önce iki saat aynı yerde durmasını bekleyiniz.

**Bilgi:** Şüpheli durumlarda cihazın bağlantısını yapmak için uzman personelden yardım isteyiniz.

## İlk kullanımdan önce

### Cihazı açmadan önce:

Cihaz üzerinde görünür bir hasar olup olmadığını kontrol ediniz. Eğer hasarlı ise cihazı çalıştırmayınız. Bir problem ortaya çıkarsa lütfen yetkili satıcınızla veya müşteri hizmetlerimizle iletişime geçiniz.

**Bilgi:** Usulüne uygun biçimde kurulduktan ve bağlandıktan sonra cihaz çalışmaya hazırdır. Başka bir önlem gerekli değildir.

## İsteğe bağlı aksesuarlar

Opsiyonel aksesuar sipariş ediniz\*  
Müşteri Hizmetlerimizden:

#### ■ Yün sepeti:

Yünlü kumaşlarınızı, spor ayakkabılarınızı ve peluş oyuncaklarınızı yün sepetinde kurutunuz veya havalandırınız.  
– Sipariş numarası: **WZ20600**.

#### ■ Platform:

Kurutma makinenizi daha rahat doldurmak ve boşaltmak için bir platformla yükseltebilirsiniz. Çamaşırları, platform çekmeceesindeki entegre çamaşır sepetiyle taşıyabilirsiniz.  
– Sipariş numarası: **WZ20500**.

#### ■ Yıkama-Kurutma-Sistemi bağlantı seti:

Kurutma cihazı, yerden tasarruf etmek için aynı derinliğe ve genişliğe sahip uygun bir çamaşır makinesi üzerine yerleştirilebilir. Kurutma cihazını mutlaka bu bağlantı seti ile çamaşır makinesinin üzerine sabitleyiniz.

– Çıkarılabilir çalışma tezgahlı sipariş numarası: **WZ27400**

– Çıkarılabilir çalışma tezgahsız sipariş numarası: **WZ27410**;

#### ■ Bağlantı seti:

Cihaz yoğuşma suyunu opsiyonel olarak bir tahliye hortumu üzerinden atık su sistemine iletebilirsiniz. Bu durumda yoğuşma suyu haznesi kurutma sırasında değil her kurutma sonrasında boşaltılmalıdır.

– Sipariş numarası: **WZ20160**

\* Cihaz donanımına göre





## Kısa kılavuz

**Bilgi:** Cihaz usulüne uygun biçimde kurulmalı ve bağlanmalıdır. → Sayfa 13

**1**

**Programı başlamadan önce:**

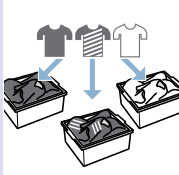
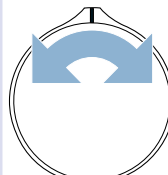
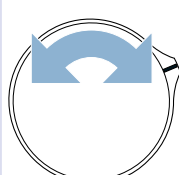





Çamaşırları ayırınız.

Cihazı çalıştırınız.

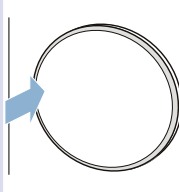
Program seçiniz.

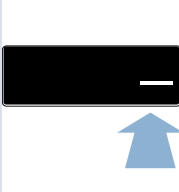
**2**

Kapağı açınız ve çamaşırları yerleştiriniz.

Cihazın kapağını kapatınız.

İhtiyaç durumunda: Program ayarlarını değiştiriniz.

Programı başlatınız.

**3**

**Program sona erdikten sonra:**

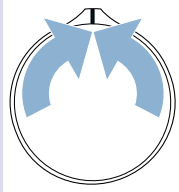
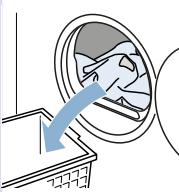
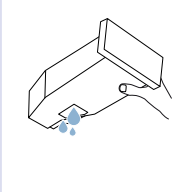



Cihazı kapatınız.

Kapağı açınız ve çamaşırları çıkarınız.

Yoğuşma suyu haznesini boşaltınız.

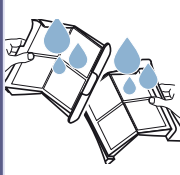
**4**



Tiftikleri gideriniz.

## Cihazı tanıma

### Cihaza genel bakış

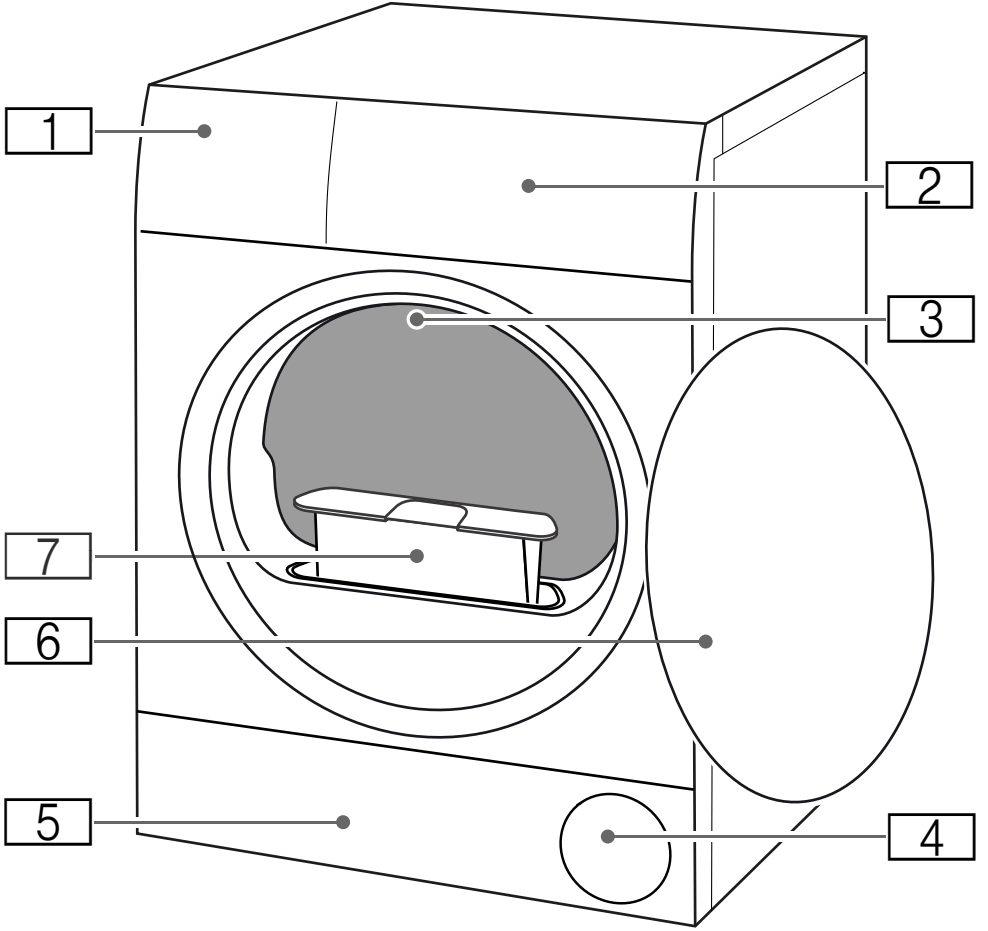

- 1 Yoğuşma suyu kabı
- 2 Panel
- 3 Tambur iç aydınlatması (cihaz donanımına göre)
- 4 Hava girişi
- 5 Zemin ünitesi bakım kapağı
- 6 Kapak
- 7 Tiftik filtresi

## Kumanda bölümü

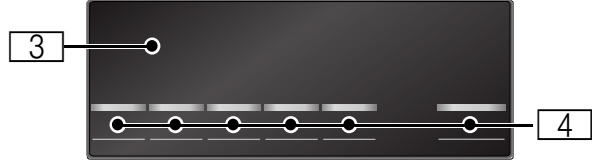
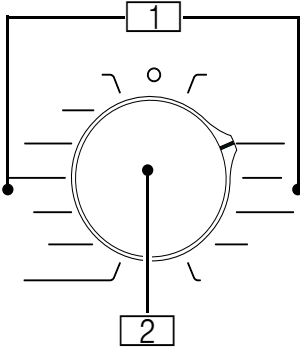

1

### Programlar

2

### Program seçme düğmesi

- Cihazın açılması / kapatılması
- Programın/kurutma hedefinin ayarlanması

3

### Ekran







Ayarlar ve bilgiler göstergesi

4

### Tuşlar

Program ayarları ve ek fonksiyonlar/cihaz ayarları için

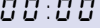
 Ekran

Gösterge	Açıklama	Bilgiler
	<b>Program durumu:</b>	<b>yanıyor:</b> Durum göstergesi
	Kurutma	
	Kurutma hedefi Ütü kuruluğu	
	Kurutma hedefi Dolap kuruluğu	
	Kırıksıklık Önleme	
	Beklet	
<i>End</i>	Program sonu	
	Program süresi	Saat ve dakika cinsinden öngörülen program süresi.
	Yoğuşma suyu haznesinin boşaltılması → <i>Sayfa 29</i>	<ul style="list-style-type: none"> <li>■ Yoğuşma suyu haznesini boşaltınız ve yerine yerleştiriniz. → <i>Sayfa 29</i> Ardından Başlat/Beklet tuşuna basınız.</li> <li>■ Opsiyonel tahliye hortumu* takılı ise tahliye hortumunda aşağıdakilere dikkat ediniz: <ul style="list-style-type: none"> <li>- Doğru bağlanmış mı.</li> <li>- Bükülmeden yerleştirilmiş mi.</li> <li>- Bloke veya tıkanmış mı, örneğin tortular nedeniyle.</li> </ul> </li> <li>■ Zemin ünitesinde yabancı cisim olup olmadığını kontrol ediniz. Bakım kapağını açınız ve yabancı cisimleri çıkarınız.</li> </ul>
	Tiftik filtresi Zemin ünitesi	Tiftiklerin giderilmesi → <i>Sayfa 29</i> Zemin ünitesinin temizlenmesi → <i>Sayfa 35</i>

<b>Hot</b>	CoolDown	<p>Kurutma sırasında yüksek sıcaklıklar oluşabilir. Çamaşırın soğutulması için CoolDown süreci tamburdaki sıcaklığı düşürür. Kapak açılmazsa CoolDown süreci aşağıdaki durumlarda 30 saniye sonra yeniden başlatılır:</p> <ul style="list-style-type: none"> <li>■ Programı duraklattığınızda</li> <li>■ Programı iptal ettiğinizde</li> </ul> <p>CoolDown süreci sırasında cihazı kumanda etmeye devam edebilirsiniz.</p> <p><b>Bilgiler</b></p> <ul style="list-style-type: none"> <li>■ Tambur CoolDown süreci sırasında cihaz duraklatılmış olsa da dönmeye devam eder.</li> <li>■ CoolDown süreci sırasında programı değiştirmeyiniz.</li> <li>■ Sıcaklık kontrolü maksimum 10 dakika kadar sürebilir.</li> </ul>
------------	----------	--

### Program ayarları

Program ayarları hakkında diğer bilgiler: → Sayfa 24

Başlat/Beklet	Programın başlatılması veya duraklatılması/iptal edilmesi	<ul style="list-style-type: none"> <li>■ <b>yanıyor:</b> Program başlatıldı.</li> <li>■ <b>yanıp sönüyor:</b> Program duraklatıldı.</li> </ul>
☀ <sup>1</sup> ☀ <sup>2</sup> ☀ <sup>3</sup>	Kurutma düzeyi	Bir kurutma hedefi için kurutma düzeyi etkinleştirildi
	Kırıksıklık Önleme	Kırıksıklık Önleme 60 dak. etkinleştirildi
🌿	Hassas kurutma	Hassas kumaşlar için düşük ısıli kurutma etkinleştirildi

### Cihaz ayarları

Cihaz ayarları hakkında diğer bilgiler: → Sayfa 31

🔑	Çocuk emniyeti	<ul style="list-style-type: none"> <li>■ <b>yanıyor:</b> Çocuk emniyeti etkindir</li> <li>■ <b>yanıp sönüyor:</b> Kumanda paneli kullanılamaz. Çocuk emniyeti etkin. → Sayfa 31</li> </ul>
---	----------------	--

## Programlara genel bakış

Program	maksimum dolum miktarı
<b>Program ismi</b> Programın kısa açıklaması ya da hangi kumaşlar için uygun olduğu.	<b>Çamaşırların kuru ağırlığına göre maksimum dolum miktarı</b>
<b>Pamuklular</b> Dayanıklı kumaşlar, ısıya karşı dayanıklı pamuklu veya keten kumaşlar.	<b>8 kg</b>
<b>Outdoor</b> Membran kaplamaları hava koşullarına uygun giysiler ve outdoor giysiler, su tutmayan kumaşlar.	<b>1 adet</b>
<b>Havlular</b> Dayanıklı, pamuklu havlular ve bornozlar.	<b>6 kg</b>
<b>Mix</b> Pamuklu ve sentetik kumaşlardan oluşan karışık çamaşırlar.	<b>3 kg</b>
<b>Kurutma (Sürekli Program)</b> İpek hariç tüm kumaş türleri için sürekli program. Ön kurutma yapılmış veya hafif nemli çamaşırlar için ve çok katmanlı, kalın çamaşırlar için uygundur.	<b>3 kg</b> <b>Sepet içinde yünü-ler/peluş oyuncaklar için yükleme miktarı: 1 sepet dolusu</b> <b>Sepet içinde ayakkabılar için maksimum yükleme miktarı: 1 çift</b>
<b>Bilgiler</b> <ul style="list-style-type: none"> <li>■ Yünüleri, spor ayakkabılarını ve peluş oyuncakları sadece yün sepeti ile kurutunuz.</li> <li>■ Sürekli programda çamaşırlarda kalan nem otomatik olarak algılanmaz. Eğer çamaşır kurutma işleminden sonra çok nemliyse programı tekrarlayınız ve gerekirse program süresini uzatınız.            → "Program ayarları", Sayfa 24</li> </ul>	
<b>Havalandırma (Sürekli Program)</b> Yünüleri ve ipek dışındaki tüm kumaşlar için sürekli program. Çok az giyilmiş çamaşırların tazelenmesi veya havalandırılması için.	<b>3 kg</b>
<b>Bilgi:</b> Program süresini ayarlayabilirsiniz. → "Program ayarları", Sayfa 24	
<b>Sentetikler</b> Sentetik veya karışık dokuma kumaşlar.	<b>3,5 kg</b>
<b>Gömlek/Bluz</b> Pamuk, keten, sentetik veya karışık kumaşlardan gömlekler/bluzlar.	<b>1,5 kg</b>
<b>Bilgi:</b> Kurutma sonrasında çamaşırları ütöleyiniz veya asınız. Kalan nem böylelikle her tarafa eşit dağılır.	

**Süper kısa 40'****1 kg**

Hafif pamuklu ve sentetik kumaşlardan oluşan karışık çamaşırlar

**Yünlüler final****0,5 kg**

Makinede yıkanabilen, yün veya yün içeren kumaşlar.

**Bilgiler**

- Kumaşlar daha yumuşak olur, fakat kurumaz.
- Program sonunda kumaşları makineden alınız ve kurumaya bırakınız.

**İç giyim****1 kg**

Dantel, likra, saten veya karışık malzemelerden yapılan hassas, yıkanabilen iç çamaşırları.

## P+ Program ayarları

Program ayarı	Fonksiyon
<b>Bilgi:</b>	Bazı ayarlar bütün programlarda etkinleştirilemez. Etkinleştirilen ayarlar program seçicide görüntülenir (kurutma hedefi) veya ekranda açık renkte vurgulanır. Program seçiciyi çevirerek veya ilgili tuşlara yeniden basarak etkinleştirilen ayarları değiştirebilir veya devre dışı bırakabilirsiniz.
<b>Kurutma seviyesi :</b>	Kurutma hedefi, çamaşırların program sonunda ne kadar nemli veya kuru olacağını belirler. Program seçiciyle kurutulacak çamaşırlarınıza uygun olan kurutma hedefini seçiniz.
<b>Ekstra kuru</b>	Zor kuruyan, çok katmanlı, kalın çamaşırlar.
<b>Dolap kuruluşunda</b>	Normal, tek katlı çamaşırlar.
<b>Ütü kuruluşunda</b>	Kurutma sonrasında nemli kalması gereken ve ütölemek veya asmak için uygun, normal, tek katmanlı çamaşırlar.
<b>Hassas ayar</b>	Eğer çamaşırlar kurutma işleminden sonra size göre hâlâ nemliyse kurutma hedefi için kurutma derecesini uyarlayabilir ve kademeleri * ile * arasında arttırabilirsiniz. Bu durum sıcaklığı aynı tutup program süresini uzatır. Bir kurutma hedefi için kurutma derecesini ayarladığınızda, cihaz kapatıldıktan sonra da bu ayar kayıtlı kalır.
<b>Program süresi</b>	<b>Sürelili programlar</b> için kurutma süresi, 10 dakikalık adımlarla maksimum 3 saate kadar uzatılabilir.
<b>Kalan süre</b>	<b>Programı başlatmadan önce</b> program sonunu maksimum 24 saatlik bir süre geciktirebilirsiniz. Ekranda ayarlanan süre, örneğin 8sa, görüntülenir ve program başlayana kadar geri sayar. Program başladıktan sonra program süresi görüntülenir. <b>Bilgi:</b> Program süresi, tamamlanma süresine dahildir.
<b>Kırıksıklık önleme</b>	Tambur kırıksmayı önlemek için kurutma işleminden sonra çamaşırlarla beraber düzenli aralıklarla döner. Otomatik kırışık önleme fonksiyonunu 60 dakika uzatabilirsiniz ( ).
<b>Hassas</b>	Poliakril veya elastan gibi hassas kumaşlar için düşük sıcaklık kuruma süresini uzatabilir.





## Çamaşırlar

### Çamaşırların hazırlanması



#### Uyarı

#### Patlama/yangın riski!

Kurutma devam ederken bazı cisimler ateş alabilir veya cihazın yanmasına veya patlamasına neden olabilir. Çamaşırların ceplerindeki çakmak ve kibritleri çıkarın.

#### Dikkat!

#### Tamburda ve kumaşlarda hasar

Çamaşırların ceplerinde cisimler bırakırsanız çalışma sırasında tambur ve çamaşırlar hasar görebilir. Metal parçalar gibi her türlü cismi çamaşırların ceplerinden çıkartınız.

Çamaşırları aşağıda tarif edildiği gibi hazırlayınız:

- Kumaş kemerleri, önlük bağlarını vb. birbirine bağlayınız veya bir çamaşır torbası kullanınız.
- Fermuarları, kancaları, kopçaları kapatınız ve düğmeleri ilikleyiniz. Örneğin kılıflar gibi büyük çamaşır parçalarının düğmelerini ilikleyiniz.
- Örneğin bebek çorapları gibi çok küçük kumaşları her zaman örneğin havlular gibi büyük çamaşır parçaları ile birlikte kurutunuz.
- Tek çamaşır parçaları için bir süreli program kullanınız.
- Tişörtler ve triko çamaşırlar gibi dokuma kumaşlar ilk kurutmada çoğu kez çeker. Koruyucu bir program kullanınız.
- Sentetik çamaşırları aşırı kurutmayınız. Bu durum çamaşırların daha fazla kırışmasına yol açar.

- Örneğin çamaşır kolası veya yumuşatıcı gibi bazı deterjanlar ve bakım ürünleri nem sensörüne tortu bırakan partiküller içerir. Bu da sensörün fonksiyonunu ve böylelikle kurutma sonucunu olumsuz etkileyebilir.

#### Bilgiler

- Kurutulacak çamaşırların yıkanması sırasında deterjan ve bakım ürünü miktarını üretici verilerine göre ayarlayınız.
- Nem sensörünü düzenli olarak temizleyiniz → Sayfa 35.

### Çamaşırların ayrılması

**Bilgi:** Çamaşırları cihaza teker teker yerleştiriniz. Çamaşırların birbirine dolanmasını engelleyiniz, bu iyi bir kurutma sonucu elde etmenizi engeller.

#### Dikkat!

#### Kurutma makinesinde veya kumaşlarda maddi hasar

Kurutma makinesi için uygun olmayan çamaşırlar kurutma sırasında cihaza ve çamaşırlara hasar verebilir. Çamaşırları kurutmadan önce bakım etiketindeki verilere göre ayırınız:

- Kurutma makinesine uygun
- Normal sıcaklıkta kurutma
- Düşük sıcaklıkta kurutma
- Kurutma makinesinde kurutulmaz

Kurutulacak çamaşırları ayırma sırasında aşağıdakilere dikkat ediniz:

- Sadece aynı yapıdaki ve kumaş türündeki çamaşırları birlikte kurutunuz, ancak bu şekilde eşit bir kurutma sonucu elde edebilirsiniz. İnce, kalın veya çok katmanlı kumaşları birlikte kurutursanız bunlar farklı düzeyde kurur.
- Kurutma programını kumaş tanımına uygun olarak ayarlayınız. → "Programlara genel bakış", Sayfa 22

**Bilgi:** Eğer çamaşırlar kurutma işleminden sonra size göre hâlâ nemliyse yeniden kurutma için bir süreli program seçebilirsiniz.

#### Dikkat!

#### Cihazda veya kumaşlarda maddi hasar

Aşağıdaki kumaşları cihazda **kurutmayınız:**

- Deterjanla, mumla veya yağ ile kirlenmiş olan çamaşırlar.
- Yıkanmamış kumaşlar.
- Hava geçirmeyen kumaşlar, örneğin kauçuklanmış çamaşırlar.
- Hassas kumaşlar, örneğin ipek, sentetik perdeler.



## Cihazın kullanılması

### Çamaşırların yerleştirilmesi ve cihazın açılması

**Bilgi:** Cihaz usulüne uygun biçimde kurulmalı ve bağlanmalıdır. → Sayfa 13

1. Çamaşırları hazırlayınız ve ayırınız.
2. Cihazı açmak için program seçme düğmesini çeviriniz.

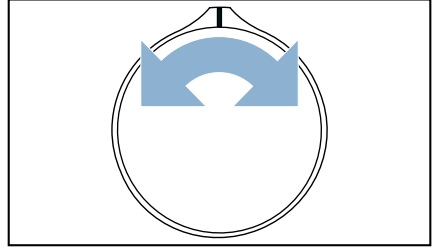

3. Kapağı açınız.  
Tamburun tamamen boşaldığından emin olunuz. Gerekliyse boşaltınız.

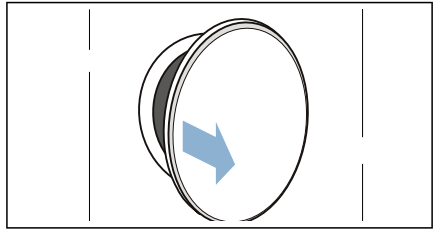

4. Çamaşırları birbirinden ayrılmış biçimde tambura yerleştiriniz.

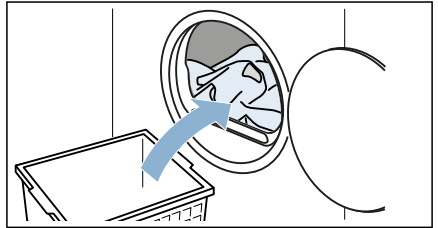

## 5. Cihazın kapağını kapatınız.

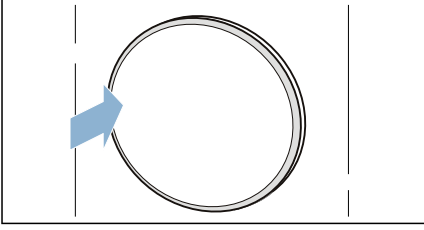

### Dikkat!

**Cihazda veya kumaşlarda maddi hasar oluşabilir.**

Çamaşırların kapağa sıkışmamasına dikkat ediniz.

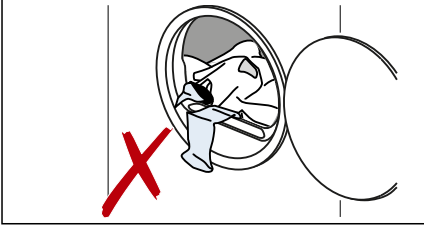

**Bilgi:** Cihaz tamburu açma, kapatma ve programı başlatma sonrasında aydınlatılır. Tambur iç aydınlatması kendiliğinden söner.

## Programın ayarlanması

**Bilgi:** Çocuk emniyetini etkinleştirdiyse bir programı ayarlamadan önce çocuk emniyetini devre dışı bırakmalısınız. → Sayfa 31

### 1. İsteddiğiniz programı ayarlayınız.

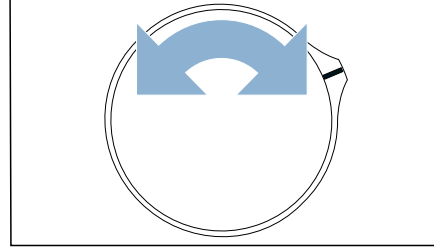

### 2. Program ayarlarını istediğiniz biçimde uyarlayabilirsiniz. → "Program ayarları", Sayfa 24

## Programın başlatılması

Başlat/Beklet tuşuna basınız.

**Bilgi:** Programın ayarının yanlışlıkla değiştirilmesini istemiyorsanız çocuk emniyetini etkinleştirebilirsiniz.  
→ Sayfa 31

## Program akışı

Program durumu ekranda gösterilir.

**Bilgi:** Bir programın seçilmesi durumunda azami dolun miktarı için tahmini kurutma süresi görüntülenir. Kurutma sırasında nem sensörü çamaşırlardaki kalan nemi tespit eder. Kalan neme göre program süresi ve kalan süre göstergesi devam eden işletimde otomatik olarak uyarlanır (süreli programlar hariç).

## Programın değiştirilmesi veya çamaşır ekleme

Kurutma işlemi sırasında istediğiniz anda çamaşır ekleyip çıkarabilirsiniz ve programı değiştirebilir veya ayarlayabilirsiniz.

1. Kapağı açınız ve duraklama için Başlat/Beklet tuşuna basınız.  
**Bilgi:** CoolDown etkinse tambur duraklatma durumunda çalışmaya devam eder. CoolDown fonksiyonunu istediğiniz zaman kapağı açarak iptal edebilirsiniz.
2. Çamaşırınızı yerleştiriniz veya çıkarınız.
3. İsterseniz başka bir programı veya başka bir program ayarını seçebilirsiniz. → "Programlara genel bakış", Sayfa 22  
→ "Program ayarları", Sayfa 24  
**Bilgi:** CoolDown sırasında program değişimi yapmayınız.
4. Cihazın kapağını kapatınız.
5. Başlat/Beklet tuşuna basınız.

**Bilgi:** Ekrandaki program süresi, dolun miktarına ve çamaşırda kalan neme göre güncellenir. Bir program veya yük değişikliğinden sonra gösterilen değerler değişebilir.

## Programın iptal edilmesi

Kapağı açtığınızda veya Başlat/Beklet tuşuna bastığınızda program duraklatılabilir.

### Dikkat!

**Yangın tehlikesi. Çamaşır alev alabilir.**

Programı iptal ettiğinizde, ısının yok olması için tüm çamaşırınızı çıkartmanız ve kapağı açmanız gerekir.

## Program sonu

Ekranında şu uyarı görünür: **End**

## Çamaşırın çıkarılması ve cihazın kapatılması

1. Çamaşırınızı çıkarınız.

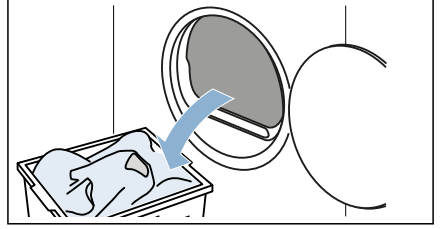

2. Cihazı kapatmak için program seçme düğmesini çeviriniz.

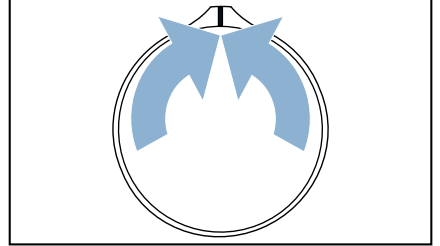

## Yoğuşma suyu haznesinin boşaltılması

**Bilgi:** Her kurutma sonrasında yoğuşma suyu kabını boşaltınız, aksi takdirde yoğuşma suyu kabı dolu olduğu için bir sonraki kurutma programı iptal edilebilir.

1. Yoğuşma suyu haznesini yatay düzlemde dışarı çekiniz.

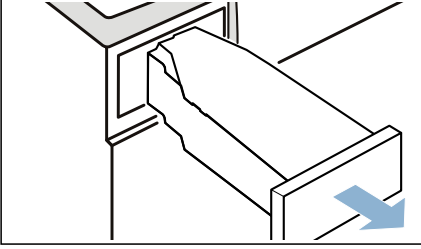

2. Yoğuşma suyunu boşaltınız.

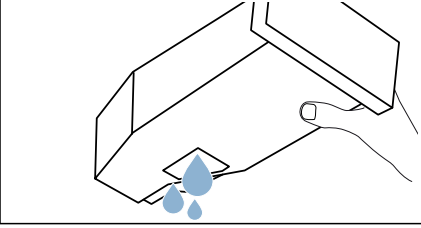

### Dikkat!

#### Sağlığa zararlı olabilir veya maddi hasarlara neden olabilir

Yoğuşma suyu içme suyu değildir ve tiftiklerle kirlenmiş olabilir. Temiz olmayan yoğuşma suyu sağlığa zararlı olabilir ve maddi hasarlara neden olabilir. İçmeyiniz ve kullanmayınız.

3. Yoğuşma suyu haznesini hissedilir biçimde yerine oturana kadar cihazın içine itiniz.

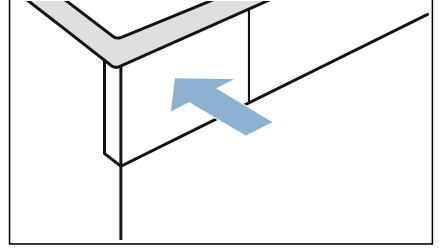

## Tiftiklerin giderilmesi

**Bilgi:** Kurutma sırasında çamaşırlardan çıkan tiftikler ve kıllar tiftik filtresinde birikir. Tıkalı veya kirlı tiftik filtresi hava akışını azaltır ve cihaz tam performans ile çalışamaz. Kirli tiftik filtreleri akım tüketimini artırır ve kurutma süresini uzatır.

### Tiftik filtresini her kurutma işleminden sonra temizleyiniz:

1. Kapağı açınız ve tüm tiftikleri temizleyiniz.
2. İkinci tiftik filtresini çıkarınız.

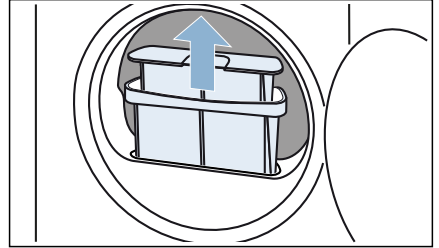

tr Cihazın kullanılması

3. Tiftik filtresinin ağzındaki tiftikleri alınız. Açık olan yuvaya tiftik düşmemesine dikkat ediniz.

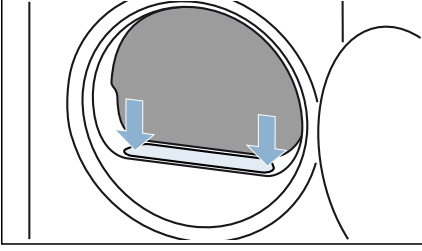

4. İki parçalı tiftik filtresinin parçalarını birbirinden ayırınız.

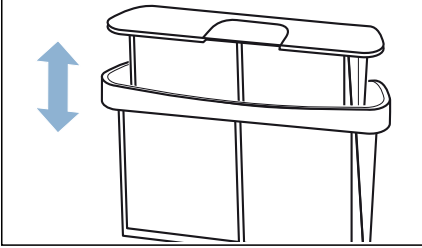

5. Her iki filtreyi de açınız.

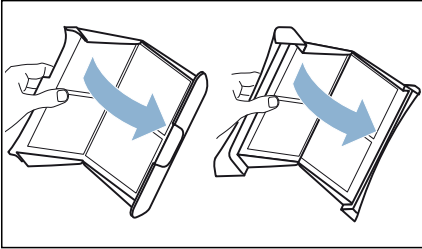

6. Her iki filtredeki tüm tiftikleri gideriniz.

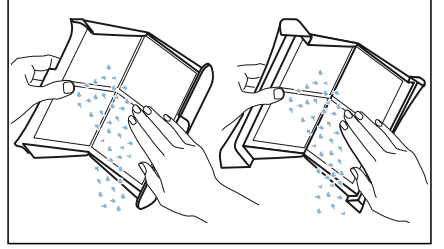

7. Tiftikleri musluktan akan sıcak su altında yıkayınız.

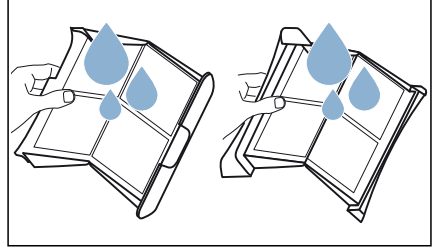

8. Tiftik filtrelerini kurutunuz, kapatınız ve yeniden yerine yerleştiriniz.

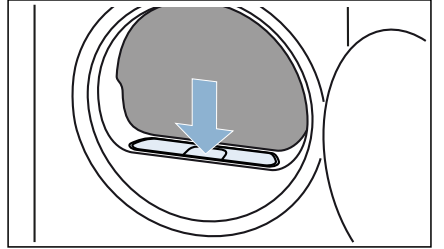

**Dikkat!**

**Malzeme hasarı/cihaz hasarı**

Cihazı bir toz yakalayıcı olmadan çalıştırıyorsanız (örneğin toz filtresi, toz deposu, cihazın özelliklerine göre) veya toz filtresi eksik ya da bozursa bu cihazın hasar görmesine neden olabilir. Cihazı bir toz yakalayıcı olmadan veya eksik ya da bozuk bir toz yakalayıcıyla çalıştırmayınız.





## Cihaz ayarları

Cihaz ayarlarını doğrudan etkinleştirebilir/devre dışı bırakabilir veya ayarlayabilirsiniz.

### Çocuk emniyeti

Cihazın çocuk emniyetini etkinleştirebilir veya etkinliğini kaldırabilirsiniz. Çocuk emniyetini etkinleştirirseniz panelin istenmeden kullanılmasını engelleyebilirsiniz.

#### Cihaz ayarlarını aşağıdaki biçimde etkinleştirebilir/etkinliğini kaldırabilirsiniz:

Aynı anda  ve  düğmelerine yakl. 3 saniye basınız.

Ekranda  gösterilir/gizlenir.

Çocuk emniyeti etkinleştirilir/devre dışı bırakılır.

#### Bilgiler

- Cihazı açtıktan sonra çocuk emniyetini istediğiniz zaman etkinleştirebilirsiniz.
- Çocuk emniyeti cihaz kapatıldıktan sonra da etkin kalır. Açtıktan sonra kumanda panelini kullanabilmeniz için çocuk emniyetini devre dışı bırakmalısınız.

## Cihaz ayarlarının uyarlanması

Aşağıdaki cihaz ayarlarını çağırabilir ve ayarlayabilirsiniz:

- Uyarı sinyallerinin ses şiddeti (örneğin program sonunda)
- Kumanda sinyallerinin ses şiddeti
- Çamaşırlarınızın kurutma işlemi öncesindeki sıkma devir sayısı

#### Cihaz ayarlarını aşağıdaki biçimde çağırabilir ve ayarlayabilirsiniz:

1. Programı pozisyon 1 olarak ayarlayınız.

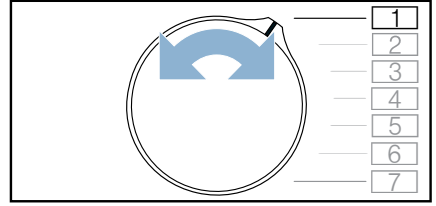

2. Başlat/Beklet tuşuna basınız ve tuşu basılı tutunuz, aynı anda:
3. Programı pozisyon 2 olarak ayarlayınız.

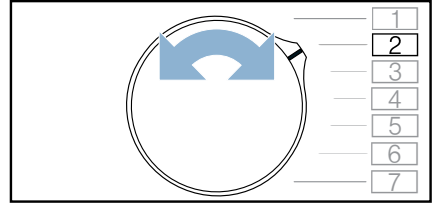

4. Başlat/Beklet tuşunu serbest bırakınız.

Şimdi cihaz ayarlarını yapabilirsiniz.

### Uyarı sinyalleri ses şiddetinin ayarlanması

Program sonundaki uyarı sinyalinin ses şiddetini ayarlayabilirsiniz.

#### Cihaz ayarlarını aşağıdaki biçimde ayarlayabilirsiniz:

1. Programı pozisyon 3 olarak ayarlayınız.

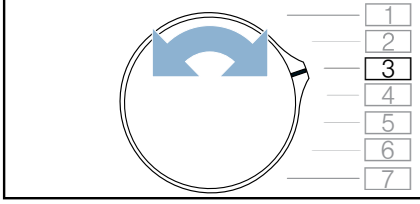

Ekranda güncel ayar değeri görünür.

2. Ekranda istenen ayar değeri görünene kadar **Program süresi** veya **Kalan süre** tuşuna basınız.

#### Ayar değerleri:

- 0 Kapalı
- 1 az
- 2 orta
- 3 çok
- 4 çok yüksek

3. Diğer cihaz ayarlarını yapınız veya cihaz ayarlarını kaydediniz ve çıkınız.

### Kumanda sinyalleri ses şiddetinin ayarlanması

Cihaz kullanım tuşlarının ses şiddetini ayarlayabilirsiniz.

#### Cihaz ayarlarını aşağıdaki biçimde ayarlayabilirsiniz:

1. Programı pozisyon 4 olarak ayarlayınız.

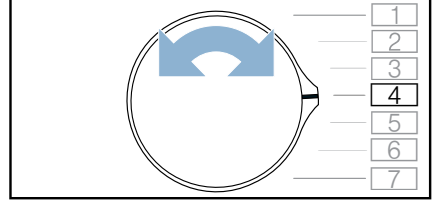

Ekranda güncel ayar değeri görünür.

2. Ekranda istenen ayar değeri görünene kadar **Program süresi** veya **Kalan süre** tuşuna basınız.

#### Ayar değerleri:

- 0 Kapalı
- 1 az
- 2 orta
- 3 çok
- 4 çok yüksek

3. Diğer cihaz ayarlarını yapınız veya cihaz ayarlarını kaydediniz ve çıkınız.



### Sıkma devir sayısının ayarlanması

Kurutma öncesinde çamaşırlara sıkma uyguluyorsanız cihazın bu sıkma devir sayısını ayarlayabilirsiniz. Ayarlanan sıkma devir sayısına bağlı olarak kurutma süresi uzar veya kısılır.

**Bilgi:** Ayarlanan sıkma devir sayısı, süreli programın kurutma süresini değiştirmez.

### Cihaz ayarlarını aşağıdaki biçimde uyarlayabilirsiniz:

1. Programı pozisyon 2 olarak ayarlayınız.

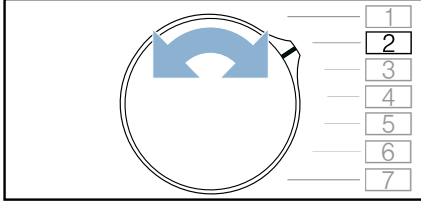

Ekranda güncel ayar değeri görünür.

2. Ekranda istenen ayar değeri görünene kadar **Program süresi** veya Kalan süre tuşuna basınız.

### Ayar değerleri:

600 düşük

↓

1800 çok

3. Diğer cihaz ayarlarını yapınız veya cihaz ayarlarını kaydediniz ve çıkınız.

### Cihaz ayarlarının kaydedilmesi ve çıkılması

### Cihaz ayarlarını aşağıdaki şekilde kaydediniz ve çıkınız:

1. Cihazı kapatmak için program seçme düğmesini çeviriniz.

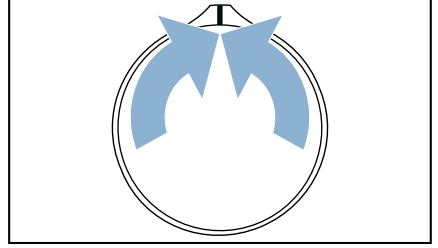

2. 5 saniye bekleyiniz.

**Bilgi:** Ayarlar cihaz kapatıldıktan sonra da kayıtlı kalır.



## Temizlik ve bakım

### Cihazın temizlenmesi

#### **⚠ Uyarı**

#### **Ölüm tehlikesi!**

Cihaz elektrik gücü ile çalışır. Elektrikli parçalara dokunulması durumunda elektrik çarpması tehlikesi vardır. Lütfen aşağıdakilere dikkat edin:

- Cihazı kapatınız. Cihazın fişini prizden çıkarın (fişi çekin).
- Elektrik fişini asla ıslak ellerle tutmayın.
- Şebeke kablosu prizden çıkarılırken her zaman şebeke kablosunu değil prizi tutun, aksi takdirde şebeke kablosu hasar görebilir.
- Cihaz veya özelliklerinde teknik değişiklikler yapmayın.
- Cihaz üzerinde onarımlar veya diğer çalışmalar sadece müşteri hizmetleri veya bir elektrik teknisyeni tarafından gerçekleştirilmelidir. Bu şebeke kablosunun değiştirilmesi için de geçerlidir (gerektiğinde).
- Yedek şebeke kabloları müşteri hizmetlerinden sipariş edilebilir.

#### **⚠ Uyarı**

#### **Zehirlenme tehlikesi!**

Solvent içeren temizlik maddeleri zehirli duman çıkarabilir, örn. temizlik solventi. Solvent içeren temizlik malzemeleri kullanmayınız.

#### **⚠ Uyarı**

#### **Elektrik çarpması/malzeme hasarı/ cihaz hasar riski!**

Eğer cihaz içerisine nem girerse bu kısa devre yapmasına neden olabilir. Cihazınızı temizlemek için basınçlı bir yıkama cihazı, buharlı temizleyici, hortum veya püskürtme tabancası kullanmayınız.

#### **Dikkat!**

#### **Malzeme hasarı/cihaz hasarı**

Temizleme maddeleri ve çamaşır ön işlem maddeleri (örneğin leke çıkarıcılar, ön yıkama spreyleri vb.) cihazın dış yüzeyine temas ederse cihaza zarar verebilirler. Lütfen aşağıdakilere dikkat edin:

- Bu maddelerin cihaz yüzeylerine temas etmesine izin vermeyin.
- Cihazı sadece su ve yumuşak nemli bir bezle temizleyin.
- Deterjan, sprey veya diğer artıkları hemen temizleyin.

## Nem sensörünün temizlenmesi

**Bilgi:** Nem sensörü çamaşırların nemlilik oranını ölçer. Uzun süre kullanımın ardından kireç, deterjan ve bakım ürünlerinin artıklarından oluşan, tortu biçiminde ince bir tabaka oluşabilir. Bu tortular düzenli olarak giderilmelidir, aksi takdirde kurutma sonucu bundan olumsuz etkilenebilir.

### 1. Kapağı açınız.

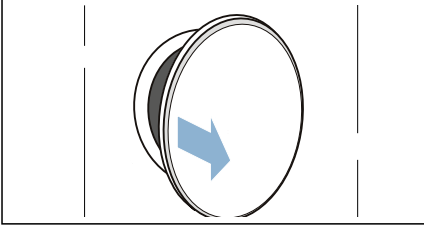

### 2. Nem sensörünü nemli bir süngerin sert yüzeyi ile siliniz.

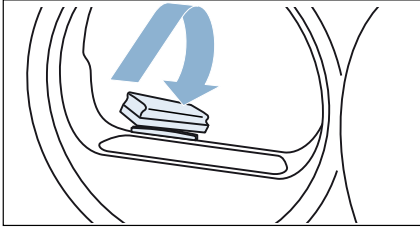

### Dikkat!

#### Nem sensörü zarar görebilir.

Nem sensörünü aşındırıcı temizlik malzemeleri ve bulaşık teliyle temizlemeyiniz.

## Zemin ünitesinin temizlenmesi

Kurutma sırasında tiftikler ve kıllar çamaşırlardan ayrılır ve zemin ünitesinde birikir. Ekranda şu mesaj görüldüğünde cihazın zemin ünitesini temizleyiniz:

Cihazın zemin ünitesini, bu mesaj ekranda görünmese bile, örneğin görünür kirlenme durumunda temizleyebilirsiniz.

### Uyarı

#### Yaralanma tehlikesi!

Eşanjörün keskin lamelleri elinizi kesebilir.

Eşanjörün lamellerine elinizle dokunmayınız.

**Bilgi:** İşletim sonrasında cihazı, temizliğe başlamadan önce yakl. 30 dakika soğuması için bırakınız.

### Zemin ünitesini aşağıdaki şekilde temizleyiniz:

1. Tiftik filtresini temizleyiniz. → Sayfa 29
2. Bakım kapağını tutamaktan tutarak açınız.

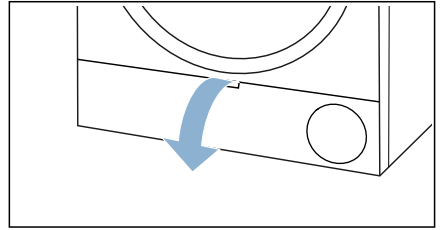

3. Bakım kapağını yumuşak ve nemli bir bezle temizleyiniz.

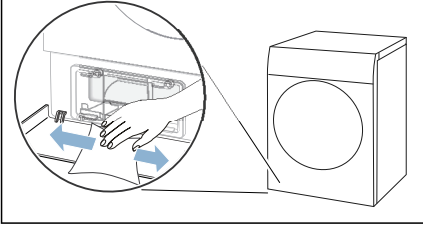

4. Eşanjör kapağı kolunun kilidini açınız.

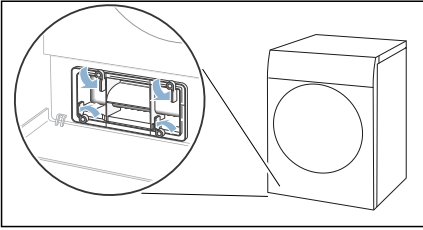

5. Eşanjör kapağı tutamaktan dışarı çekilmelidir.

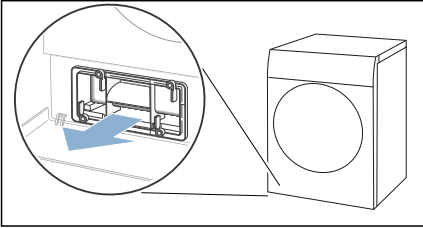

6. Filtre keçesini dikkatlice eşanjör kapağından çekiniz.

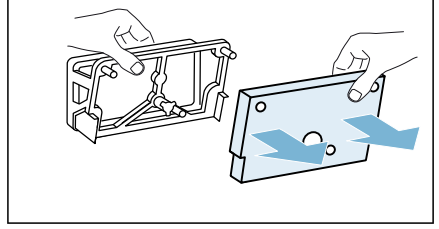

**Bilgi:** Filtre keçesine zarar vermemeye dikkat ediniz.

7. Eşanjör kapağı yumuşak bir fırça ile temizlenmelidir.

**Bilgi:** Conta kısmında kir kalmamasına dikkat ediniz.

8. Filtre keçesini musluktan akan su altında yıkayınız ve suyu elle sıkınız.

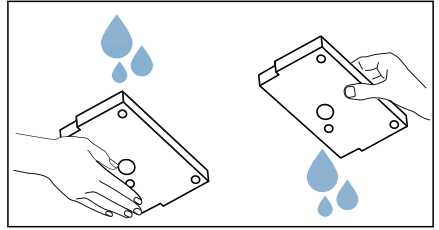

### Bilgiler

- Ciddi biçimde kirlenmişse filtre keçesini elektrikli süpürge ile dikkatli biçimde temizleyiniz.
- Temizlik için sadece temiz su kullanınız, deterjan kullanmayınız.

9. Filtre keesini eřanjör kapađı tutucularına tam olarak takınız.

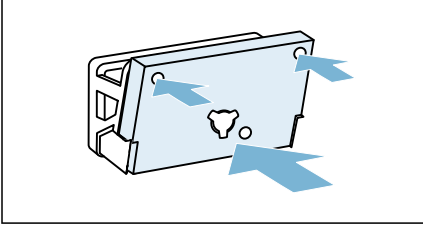

### Bilgiler

- Temiz ve kuru filtre keesinin gösterildiđi gibi tutuculara takıldıđından emin olunuz.
  - Filtre keesi biçimi deđiřtirilerek, hasarlı veya ters olarak takılmamalıdır.
  - Yeni bir filtre keesini müşteri hizmetlerinden **12022801** para numarasıyla sipariř edebilirsiniz. Tüm ũkelere yŕnelik iletiřim bilgilerini ekteki müşteri hizmetleri listesinden bulabilirsiniz.
10. Gŕnŕr bir kirlenme varsa ařađıdaki adımları takip ediniz (**opsiyonel**):
- a) Tertibatın ortasındaki kulađı hafife kaldırınız.

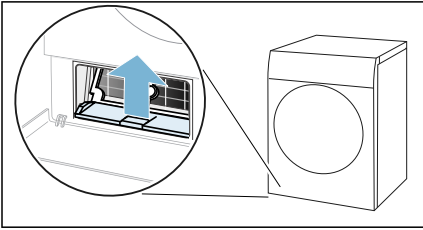

- b) Tertibatı yatay konumda dıřarı ekiniz.

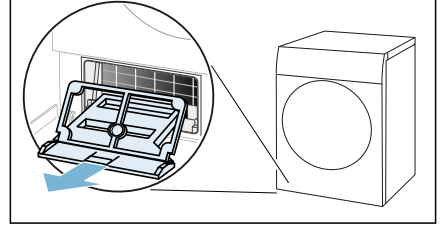

- c) Tertibatı musluk suyunun altında yıkayınız ve kurulayınız.

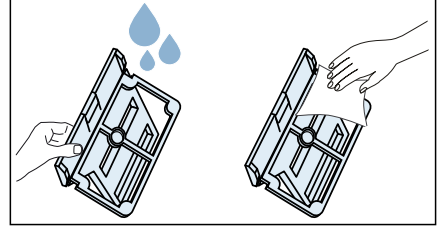

- d) Cihazın deliđini yumuřak ve nemli bir bezle temizleyiniz.

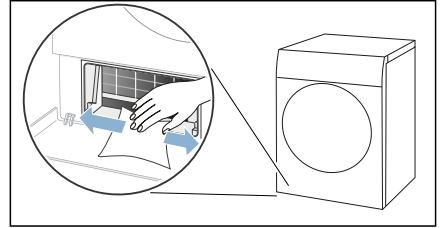

**Bilgi:** Aıkta bulunan eřanjŕrŕn zarar gŕrmemesine dikkat ediniz.

tr Temizlik ve bakım

- e) Eşanjörün lamellerini dikkatlice elektrik süpürgesi ve fırça seti ile temizleyiniz.

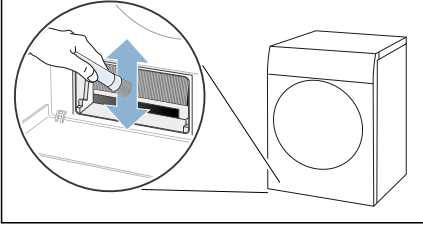

**Bilgi:** Eşanjörün lamellerini yukarıdan aşağıya doğru temizlemeye ve lamellerin bükülmemesine veya hasar görmemesine dikkat ediniz.

- f) Tertibatı yatay olarak kulak yerine duyulur biçimde oturana kadar içeri itiniz.

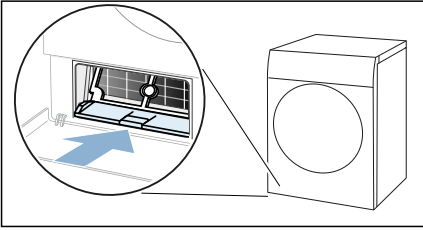

11. Eşanjör kapağını tutamaktan içeri itiniz.

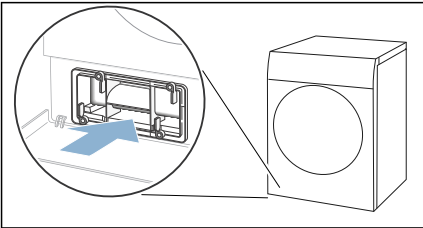

**Bilgi:** Eşanjör kapağını ancak, ek parça cihazda olduğunda içeri itebilirsiniz.

12. Eşanjör kapağı kolunu kilitleyiniz.

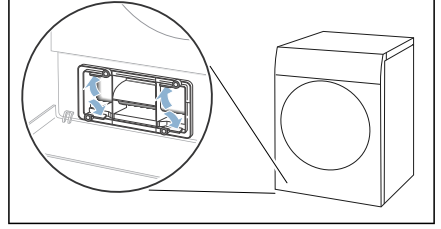

13. Bakım kapağını kapatınız.

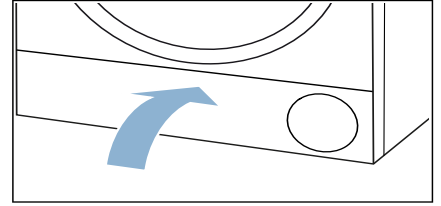

Cihazın zemin ünitesi temizlenmiştir.

## ? Cihazla ilişkin yardım

Arızalar	Nedeni/Çözümü
Cihaz çalışmıyor.	Elektrik fişini ve sigortaları kontrol ediniz.
Kırışıklık oluşumu.	<ul style="list-style-type: none"> <li>■ Dolum miktarı aşıldı veya kumaş türü için yanlış program seçildi. Program tablosunda tüm gerekli bilgileri bulabilirsiniz. → <i>Sayfa 22</i></li> <li>■ Çamaşırları kurutma sonrasında hemen tamburdan çıkarınız. Kırışıklar tambur içinde kalma nedeniyle oluşur.</li> </ul>
Dışarı su akıyor.	<ul style="list-style-type: none"> <li>■ Cihaz eğik konumda olabilir. Cihazın konumunu ayarlayınız.</li> <li>■ Zemin ünitesinde aşağıdakilerin sağlandığından emin olunuz: <ul style="list-style-type: none"> <li>- Eşanjör kapağı doğru şekilde kilitlenmiş olmalıdır.</li> <li>- Eşanjör kapağının contası kirli olmamalıdır.</li> </ul> </li> <li>→ <i>Sayfa 35</i></li> <li>■ Opsiyonel tahliye hortumu* monte edilmişse tahliye hortumunun doğru şekilde bağlandığından emin olunuz.</li> </ul>
Cihaz duraklatılmış durumda, ama tambur dönüyor.	Cihaz yüksek bir sıcaklık algıladı ve CoolDown sürecini başlattı. Sıcaklık kontrolü maksimum 10 dakika kadar sürebilir. CoolDown sürecini istediğiniz zaman kapağı açarak iptal edebilirsiniz.
Program çalışmaya başlamıyor	<p>Aşağıdakilerin yapıldığından emin olunuz:</p> <ul style="list-style-type: none"> <li>■ Cihaz kapısı kapatılmış.</li> <li>■  3 sn. (Çocuk kilidi 3sn basınız) devre dışı bırakılmış</li> <li>■ Başlat/Beklet üzerine basılmış</li> </ul> <p><b>Bilgi:</b> <b>Kalan süre</b> ile ayarlanan bir program erteleme seçeneğidir; programı daha sonraki bir zamanda başlatır.</p>
Gösterilen program süresi, kurutma işlemi esnasında değişir.	Hata yok. Nem sensörü çamaşırlarda kalan nemi belirlenir ve program süresini buna göre ayarlar (sürekli programlar hariç).
Çamaşırlar doğru biçimde kurutulmamış veya hala çok nemli.	<ul style="list-style-type: none"> <li>■ Sıcak çamaşırlar genelde program sonunda olduklarından daha ıslak olarak algılanır. Çamaşırları serininiz ve serinlenmesini bekleyiniz.</li> <li>■ Kurutma hedefini ayarlayınız veya kurutma derecesini yükseltiniz. Bu durum sıcaklığı aynı tutup kurutma süresini uzatır.</li> <li>■ Hala nemli olan çamaşırlara yeniden kurutma yapmak için sürekli program seçiniz.</li> <li>■ Düşük dolum miktarı için sürekli program seçiniz.</li> <li>■ Programın azami çamaşır doldurma miktarını aşmayınız. → <i>Sayfa 22</i></li> <li>■ Tamburdaki nem sensörünü temizleyiniz. Nem sensöründe kireçten veya deterjanların ve bakım ürünlerinin artıklarından oluşan, tortu biçiminde ince bir tabaka oluşabilir ve sensörün fonksiyonunu olumsuz etkileyebilir. → <i>Sayfa 35</i></li> <li>■ Elektrik kesintisi, yoğunlaşma suyu haznesinin dolması veya maksimum kurutma süresinin aşılması nedeniyle kurutma iptal edildi.</li> </ul> <p><b>Bilgi:</b> Ayrıca çamaşırlara ilişkin ipuçlarına da dikkat ediniz. → <i>Sayfa 25</i></p>
Odadaki nem artar.	İlgili mekanı yeterli düzeyde havalandırınız.

Kurutma sırasında alışılmadık sesler.	Kurutma sırasında pompa ve kompresörden kaynaklanan sesler duyulabilir. Bunlar cihaz fonksiyonunda arıza olduğuna işaret etmez.
Kurutmaya rağmen cihaz hâlâ soğuk.	Hata yok. Isı pompalı cihaz, düşük sıcaklıklarda verimli biçimde kurutma yapar.
Kurutma programı iptal edildi.	Eğer kurutma programı elektrik kesintisi nedeniyle iptal edilmişse programı yeniden başlatınız veya çamaşırları çıkartınız ve seriniz.
Kurutma süresi çok uzun.	<ul style="list-style-type: none"><li>■ Cihazda tiftik birikmiştir. Bu durum daha uzun bir kurutma süresine neden olur.<ul style="list-style-type: none"><li>- Tiftikleri gideriniz. → Sayfa 29</li><li>- Zemin ünitesini temizleyiniz. → Sayfa 35</li></ul></li><li>■ Eşanjörde tiftik birikmiş olabilir. Açıkta bulunan eşanjördeki görünen kirleri elektrikli süpürge ile dikkatli biçimde temizleyiniz. → Sayfa 35</li><li>■ Önü kapatılmış veya girişi engellenmiş bir hava girişi, cihazın kurutma süresini uzatabilir. Hava girişini açık tutunuz.</li><li>■ Ortam sıcaklığı 15° C değerinden düşük veya 30° C değerinden yüksekse kurutma süresi uzayabilir.</li><li>■ Odada yetersiz hava sirkülasyonu varsa kurutma süresi uzayabilir. Odayı yeterince havalandırınız.</li></ul>

\* Cihaz donanımına göre veya mevcut aksesuarlara göre

**Bilgi:** Cihazda bir arızayı kapatıp açarak kendiniz gideremiyorsanız müşteri hizmetlerine başvurunuz. → Sayfa 44





## Cihazın taşınması

### ⚠️ Uyarı

#### Yaralanma/malzeme hasarı/yangın/ cihaz hasar riski!

Kaldırmak veya taşımak için cihazın dışarı çıkan herhangi bir parçasını kullanırsanız (örn. cihazın kapağı), bu parçalar kırılabilir ve yaralanmaya neden olabilir.

Cihazı taşımak için cihazın dışarı çıkan parçalarını kullanmayın.

### ⚠️ Uyarı

#### Yaralanma tehlikesi!

- Cihaz çok ağırdır. Kaldırılması yaralanmaya neden olabilir. Cihazı kendi başınıza kaldırmayın.
- Cihaz ellerinizi kesebileceğiniz keskin kenarlara sahiptir. Cihazı keskin kenarlarından tutmayın. Taşımak için koruyucu eldiven giyin.

#### Cihazı taşımaya aşağıda tarif edildiği gibi hazırlayınız:

1. Yoğuşma suyu haznesini yatay olarak dışarı çekiniz ve içindekileri boşaltınız.

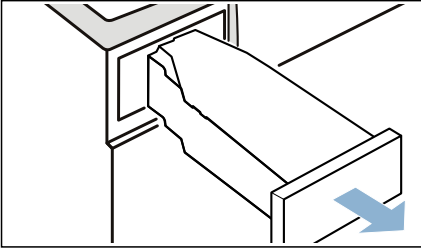

2. Yoğuşma suyu haznesini hissedilir biçimde yerine oturana kadar cihazın içine itiniz.

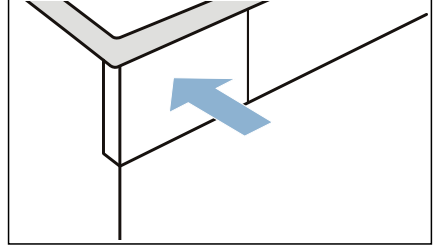

3. Cihazı çalıştırınız.
4. Herhangi bir programı ayarlayınız.
5. Başlat/Beklet tuşuna basınız.
6. 5 dakika bekleyiniz.
7. Yoğuşma suyu haznesini yeniden boşaltınız.
8. Cihazı kapatınız.
9. Cihazın fişini elektrik şebekesinden ayırınız.

Cihaz şimdi taşınmaya hazırdır.

### Dikkat!

#### Maddi hasarlar ve cihaz hasarları

Su boşaltma yapılmasına rağmen cihazda her zaman biraz su kalır. Kalan su dışarı akabilir ve maddi hasarlara neden olabilir.

Cihazı bu nedenle dik olarak taşıyınız.



## Tüketim değerleri

### Tüketim değerleri tablosu

Program	Çamaşırların sıkılma işlemi sirasındaki devir sayısı (dev/dak olarak)	Süre** (dakika olarak)		Enerji tüketimi** (kWh olarak)	
		8 kg	4 kg	8 kg	4 kg
<b>Pamuklular</b>		<b>8 kg</b>	<b>4 kg</b>	<b>8 kg</b>	<b>4 kg</b>
Dolap Kuruluşunda *	1400	177	111	1,63	1,01
	1000	200	125	1,87	1,14
	800	223	139	2,11	1,27
Ütü Kuruluşunda *	1400	135	78	1,23	0,71
	1000	158	92	1,47	0,84
	800	181	106	1,71	0,97
<b>Sentetikler</b>		<b>3,5 kg</b>		<b>3,5 kg</b>	
Dolap Kuruluşunda *	800	67		0,57	
	600	78		0,67	

\* EN61121 numaralı Avrupa standardına göre yapılan test için program ayarı.

\*\* Değerler kumaş türüne, kurutulacak çamaşırların yapısına, kumaşların ne kadar ıslak olduğuna, ayarlanan kurutma derecesine, doldurma miktarına, ortam koşullarına ve ek fonksiyonların aktifleştirilip aktifleştirilmediğine bağlı olarak verilen değerlerden farklı olabilir.

### Pamuklu kumaşlar için en verimli program

Aşağıdaki “Standart pamuklu programı” (☐ sembolü ile işaretlenmiştir) normal ıslaklıkta pamuklu çamaşırların kurutulması için uygundur ve kombine enerji tüketimi de göz önüne alındığında ıslak pamuklu çamaşırların kurutulması için en verimli programdır.

#### Güncel AB düzenlemesi 932/2012 uyarınca pamuklular için standart programlar

Program + Kurutma hedefi	Dolum miktarı (kg olarak)	Enerji tüketimi (kWh olarak)	Program süresi (dakika olarak)
Pamuklular + Dolap kuruluşunda	8/4	1,87/1,14	200/125

2010/30/AB direktifine göre test ve enerji etiketlendirmesi için program ayarları.



## Teknik veriler

**Ebatlar:**

850 x 600 x 640 mm

(Yükseklik x Genişlik x Derinlik)

**Ağırlık:**

56 kg (modele bağlı)

**Elektrik bağlantısı:**

Şebeke gerilimi 220 - 240 V, 50Hz

Nominal akım 10 A

Nominal güç 600 W

**Maksimum doldurma miktarı:**

8 kg

**Kapalı durumda güç tüketimi:**

0,10 W

**Açık durumda güç tüketimi:**

0,10 W

**Tambur iç aydınlatması\*****Çevre sıcaklığı:**

5 - 35°C



## İmha

**AEEE Yönetmeliğine Uyum ve Atık Ürünün Elden Çıkarılması**

Ambalaj malzemesini çevre kurallarına uygun şekilde imha ediniz.



Bu ürün T.C. Çevre ve Şehircilik Bakanlığı tarafından yayımlanan "Atık Elektrikli ve Elektronik Eşyaların Kontrolü Yönetmeliği"nde belirtilen zararlı ve yasaklı maddeleri içermez. AEEE yönetmeliğine uygundur. Bu ürün, geri dönüşümlü ve tekrar kullanılabilir nitelikteki yüksek kaliteli parça ve malzemelerden üretilmiştir. Bu nedenle, ürünü, hizmet ömrünün sonunda evsel veya diğer atıklarla birlikte atmayın. Elektrikli ve elektronik cihazların geri dönüşümü için bir toplama noktasına götürün. Bu toplama noktalarını bölgenizdeki yerel yönetime sorun. Kullanılmış ürünleri geri kazanıma vererek çevrenin ve doğal kaynakların korunmasına yardımcı olun. Ürünü atmadan önce çocukların güvenliği için elektrik fişini kesin ve kilit mekanizmasını kırarak çalışmaz duruma getirin.

**Dikkat!****Yangın tehlikesi/zehirlenme tehlikesi/ maddi hasar ve cihaz hasarı**

Cihaz, çevre dostu ama yanıcı bir soğutma maddesi içerir R290. Usulüne uygun olmayan bir imha durumunda yangına veya zehirlenmelere neden olabilir.

Cihazı usulüne uygun biçimde imha ediniz ve soğutma maddesi devresinin borularına hasar vermeyiniz.

\* Cihaz donanımına göre



## Müşteri Hizmetleri

Eğer bir arızayı cihazı kapatıp yeniden açarak kendiniz gideremiyorsanız lütfen müşteri hizmetlerine başvurunuz.→ Ekteki müşteri hizmetleri dizini veya kapak sayfası

Gereksiz yere teknisyen ziyaretini önlemek için, daima uygun bir çözüm buluyoruz.

Yetkili servise lütfen cihazın ürün numarasını (E No.) ve cihazın imalat numarasını (FD) bildirin.

E-Nr. \_\_\_\_\_ FD \_\_\_\_\_

E No. Ürün numarası  
FD İmalat numarası

Bu bilgileri \*modele bağlı olarak bulabilirsiniz:

Kapağın\* içinde/açık olan servis kapağının\* içinde ve cihazın arka tarafında.

### **Üreticinin uzmanlığına güveniniz.**

Bize başvurunuz. Böylelikle gerekli onarım çalışmalarının, orijinal yedek parçalara sahip, eğitilmiş servis teknisyenleri tarafından yapıldığından emin olabilirsiniz.







## Arızalarda onarım siparişı ve danışmanlık

TR 444 6688 (Çaęrı merkezini sabit hatlardan aramanın bedeli şehir içi ücretlendirme, Cep telefonlarından ise kullanılan tarifeye göre deęişkenlik göstermektedir.)

Tüm ülkelere ait iletişim bilgilerini, ekteki müşteri hizmetleri dizininden bulabilirsiniz.

### İthalatçı Firma :

BSH Ev Aletleri ve Sanayi Ticaret A.Ş.  
Fatih Sultan Mehmet Mah. Balkan Cad. No:51  
Ümraniye-İstanbul-Türkiye  
Tel.: 0216 528 90 00  
Fax: 0216 528 99 99

### Üretici Firma :

BSH Hausgeräte GmbH  
Carl-Wery Straße 34  
81739 München, Germany  
www.siemens-home.bsh-group.com  
Phone : 00 49 89 4590-01

BSH Ev Aletleri Sanayi ve Ticaret A.Ş. tarafından Siemens AG'nin Ticari Marka Lisansı ile üretilmiştir



9001392317 (9807)