

SIEMENS

## Varný panel

EZ9..KZ...

[sk] Návod na používanie



Register your product on My Siemens and discover exclusive services and offers.  
[siemens-home.bsh-group.com/welcome](https://siemens-home.bsh-group.com/welcome)

The future moving in.

Siemens Home Appliances



# Obsah

	<b>Používanie podľa príkazov</b> . . . . .	<b>5</b>
	<b>Dôležité bezpečnostné upozornenia</b> . . . . .	<b>6</b>
	<b>Príčiny poškodenia</b> . . . . .	<b>8</b>
	Prehľad . . . . .	8
	<b>Ochrana životného prostredia</b> . . . . .	<b>9</b>
	Tipy ako šetriť energiu . . . . .	9
	Ekologicky zlikvidujte odpad . . . . .	9
	<b>Kuhanie z indukcijs</b> . . . . .	<b>9</b>
	Výhody varenia s indukciou . . . . .	9
	Riad na varenie . . . . .	9
	<b>Oboznámenie sa so spotrebičom</b> . . . . .	<b>11</b>
	Varná zóna . . . . .	11
	Ovládací panel . . . . .	11
	Prehľad jednotlivých menu . . . . .	12
	Ukazovateľ varnej zóny . . . . .	13
	Aktivácia osvetlenie activLight . . . . .	14
	Ukazovateľ zvyškového tepla . . . . .	14
	<b>Obsluha spotrebiča</b> . . . . .	<b>14</b>
	Prvé použitie . . . . .	14
	Zapnutie a vypnutie varnej dosky . . . . .	14
	Nastavenie varnej zóny . . . . .	14
	Odporúčania pri varení . . . . .	15
	<b>Časové funkcie</b> . . . . .	<b>18</b>
	Automatická doba ohrevu . . . . .	18
	Krátkodobý časovač . . . . .	19
	Funkcia stopiek . . . . .	19
	<b>Funkcia PowerBoost</b> . . . . .	<b>20</b>
	Aktivácia . . . . .	20
	Deaktivovanie . . . . .	20
	<b>Funkcia panBoost</b> . . . . .	<b>21</b>
	Odporúčania na používanie . . . . .	21
	Aktivácia . . . . .	21
	Deaktivovať . . . . .	21
	<b>Funkcia udržiavania tepla</b> . . . . .	<b>22</b>
	Aktivácia . . . . .	22
	Deaktivovanie . . . . .	22
	<b>Prenesenie nastavení</b> . . . . .	<b>22</b>
	Aktivácia . . . . .	22
	<b>Bezdrôtový teplotný senzor</b> . . . . .	<b>23</b>
	Príprava a starostlivosť o bezdrôtový senzor teploty . . . . .	23
	Prepojenie bezdrôtového senzora teploty s ovládacím panelom . . . . .	23
	Čistenie . . . . .	24
	Výmena batérie . . . . .	24
	Vyhlasenie o zhode . . . . .	25
	<b>Senzor varenia</b> . . . . .	<b>26</b>
	Procesy varenia so senzorom varenia . . . . .	26
	Výhody . . . . .	27
	Tipy na varenie so senzorom varenia . . . . .	27
	Nastavenie bodu varu . . . . .	27
	Nastavenie vykonáte takto . . . . .	28
	Odporúčané jedlá . . . . .	29
	Asistent pre prípravu pokrmu . . . . .	32
	<b>powerMove Pro</b> . . . . .	<b>33</b>
	Aktivácia . . . . .	33
	Deaktivovanie . . . . .	33
	<b>Detská poistka</b> . . . . .	<b>34</b>
	Aktivovanie a deaktivovanie detskej poistky . . . . .	34
	Automatická detská poistka . . . . .	34
	<b>Pauza</b> . . . . .	<b>34</b>
	Aktivácia . . . . .	34
	Deaktivovanie . . . . .	34
	<b>Automatické vypnutie</b> . . . . .	<b>34</b>
	<b>Základné nastavenia</b> . . . . .	<b>35</b>
	K základným nastaveniam: . . . . .	35
	Menu základných nastavení . . . . .	35
	Opustenie základných nastavení . . . . .	35
	Uloženie alebo zamietnutie zmien . . . . .	35
	<b>Home Connect</b> . . . . .	<b>36</b>
	Nastavenie . . . . .	36
	Nastavenia Home Connect . . . . .	38
	Aktualizácia softvéru . . . . .	40
	Vzdialená diagnostika . . . . .	40
	Upozornenie k ochrane údajov . . . . .	40
	Vyhlasenie o zhode . . . . .	40
	<b>Nastavenie odsávača pár</b> . . . . .	<b>41</b>
	Nastavenie . . . . .	41
	Odpojenie od siete . . . . .	42
	Ovládanie digestora prostredníctvom varného panela . . . . .	42
	Nastavenie ovládania odsávača pár . . . . .	43

 <b>Maximálny príkon</b> .....	<b>44</b>
 <b>Čistenie</b> .....	<b>44</b>
Varný panel .....	44
Rám varného panela .....	44
 <b>Časté otázky a odpovede (FAQ)</b> .....	<b>45</b>
 <b>Poruchy, čo robiť?</b> .....	<b>48</b>
Upozornenie, varovanie a hlásenie porúch .....	48
Tipy .....	48
Demonštračný režim .....	49
 <b>Zákaznícky servis</b> .....	<b>50</b>
Číslo E a číslo FD. ....	50

---

Ďalšie informácie týkajúce sa spotrebičov, príslušenstva, náhradných dielov a služieb nájdete na internetovej adrese: **[www.siemens-home.bsh-group.com](http://www.siemens-home.bsh-group.com)** a na online-shop: **[www.siemens-home.bsh-group.com/eshops](http://www.siemens-home.bsh-group.com/eshops)**

## Používanie podľa príkazov

Starostlivo si prečítajte tento návod. Návod na používanie a montážny návod, rovnako ako doklad s údajmi o spotrebiči, si starostlivo odložte na neskoršie použitie alebo pre nasledujúceho vlastníka spotrebiča.

Po vybalení spotrebič preskúšajte. Ak sa spotrebič pri preprave poškodil, nepripájajte ho. Škodu písomne zaznamenajte, zavolajte zákaznícky servis, inak nemáte právo uplatniť záruku.

Spotrebič môže pripojiť len oprávnený odborník. Pri škodách spôsobených nesprávnym pripojením zaniká nárok na záruku.

Montáž tohto spotrebiča vykonajte podľa priloženého návodu na montáž.

Tento spotrebič je určený len na používanie v domácnosti. Spotrebič používajte len na prípravu jedál a nápojov. Na postup varenia sa musí dohliadať. Na krátkodobý postup varenia sa musí nepretržite dohliadať. Spotrebič používajte iba v uzavretých priestoroch.

Tento spotrebič je určený na použitie maximálne do výšky 4000 metrov nad morom.

Nepoužívajte žiadne kryty na varný panel. Môžu viesť k nehodám, napr. prehriatím, vznietením alebo praskajúcimi materiálmi.

Používajte len nami schválené bezpečnostné zariadenia alebo detské zábrany. Nevhodné bezpečnostné zariadenia alebo detské zábrany môžu viesť k nehodám.

Tento spotrebič nie je určený pre prevádzku s použitím externého časovača alebo diaľkového ovládania.

Tento spotrebič môžu používať deti staršie ako 8 rokov a osoby so zníženými fyzickými, sensorickými alebo mentálnymi schopnosťami alebo osoby s nedostatočnými skúsenosťami a/alebo vedomosťami iba vtedy, ak sú pod dozorom osoby, ktorá zodpovedá za ich bezpečnosť alebo ak ňou boli poučené o bezpečnej obsluhu spotrebiča a porozumeli nebezpečenstvám vyplývajúcim z tohto používania.

Deti sa so spotrebičom nesmú hrať. Čistenie a užívateľskú údržbu nesmú vykonávať deti, iba ak sú staršie ako 15 rokov a sú pod dozorom.

Deti mladšie ako 8 rokov sa musia zdržiavať v bezpečnej vzdialenosti od spotrebiča a prívodného kábla.

Ak používate senzor varenia, uistite sa, že nastavená varná zóna zodpovedá varnej zóne, na ktorej je položená nádoba s bezdrôtovým senzorom teploty.

Ak používate aktívny implantovaný medicínsky prístroj (napr. kardiostimulátor alebo defibrilátor), uistite sa u vášho lekára, či zodpovedá smernici Rady 90/385/EHS z dňa 20. júna 1990 a normám DIN EN 45502-2-1 a DIN EN 45502-2-2 a či bol zvolený, implantovaný a naprogramovaný podľa VDE-AR-E 2750-10. Ak sú splnené tieto predpoklady a ak sa navyše používajú nekovové kuchynské potreby s nekovovými rúčkami, potom je používanie tohto indukčného varného panela pri riadnom používaní neškodné.

## **Dôležité bezpečnostné upozornenia**

### **Varovanie – Nebezpečenstvo požiaru!**

- Horúci olej a tuk sa ľahko vznietia. Horúci olej a tuk nikdy nerozpaľujte bez dozoru. Nikdy nehaste oheň vodou. Vypnutie varnej dosky. Plamene opatrne zahaste pokrievkou, hasiacou tkaninou alebo podobným predmetom.
- Varná zóna je príliš horúca. Na varnú zónu sa neukladajú žiadne horľavé predmety. Na varnej doske sa neukladajú žiadne predmety.
- Spotrebič sa rozhorúči. Horľavé predmety alebo spreje neuskładňujte v zásuvkách priamo pod varným panelom.
- Varný panel sa samočinne vypne a už sa nedá ovládať. Môže sa stať, že sa neskôr neúmyselne zapne. Vypnite poistku v poistkovej skrinke. Zavolajte servis.
- Varný panel ničím nezakrývajte. Môže dôjsť k nehodám, napr. prehriatiu, vznieteniu, prípadne prasknutiu materiálu.

### **Varovanie – Nebezpečenstvo popálenia!**

- Varné zóny a obmedzené oblasti, predovšetkým rámec varnej dosky (pokiaľ je k dispozícii), sú príliš horúce. Nikdy sa nedotýkajte horúcich povrchov. Deti udržiavajte v bezpečnej vzdialenosti.
- Varná zóna hreje, ale ukazovateľ nefunguje. Poistku v poistkovej skrinke vypnite. Informujte technický zákazník servis.
- Predmety z kovu sa na varnej doske veľmi rýchlo zohrejú. Na varnú dosku nikdy nepokladajte kovové predmety ako sú nože, vidličky, lyžice, pokrievky alebo iné kovové predmety.
- Po každom použití varný panel vypnite hlavným vypínačom. Nečakajte, až sa varný panel vypne automaticky, i keď už na nej nie sú žiadne nádoby.

### **Varovanie – Nebezpečenstvo zásahu elektrickým prúdom!**

- Neodborné opravy sú nebezpečné. Opravu a výmenu poškodených elektrických vedení smie vykonať len technik zákazník servis vyškolený našou spoločnosťou. Ak je spotrebič pokazený, vyťahnite elektrickú zásuvku alebo vypnite poistku v poistkovej skrini. Zavolajte zákazník servis.
- Vniknutá vlhkosť môže spôsobiť úraz elektrickým prúdom. Nepoužívajte vysokotlakový čistič alebo parný čistič.
- Poškodený spotrebič môže spôsobiť poranenie elektrickým prúdom. Poškodený spotrebič nikdy nezapínajte. Vytiahnite sieťovú zástrčku alebo vypnite poistku v poistkovej skrini. Zavolajte zákazník servis.
- Praskliny alebo trhliny v sklokeramike predstavujú nebezpečenstvo úrazu elektrickým prúdom. Vypnite poistku v poistkovej skrinke. Zavolajte servis.

### **Varovanie – Nebezpečenstvo magnetizmu!**

Bezdrôtový senzor varenia je magnetický. Magnetické prvky môžu poškodiť elektronické implantáty, ako je napr. kardiostimulátor alebo inzulínové pumpy. Osoby, ktoré na tele nosia elektronické implantáty, by preto nemali nosiť senzor varenia so sebou vo vreckách svojho odevu a od kardiostimulátora alebo podobného medicínskeho zariadenia by mali dodržať minimálnu vzdialenosť 10 cm.

### **Varovanie – Nebezpečenstvo poruchy!**

Táto varná doska je vybavená ventilátorom na spodnej strane. Pod varnou doskou sa nachádza zásuvka, preto tu neuchovávajte žiadne malé alebo špicaté predmety, žiadny papier a žiadne kuchynské utierky. Mohlo by dôjsť k ich nasatiu a mohli by tak poškodiť ventilátor alebo poškodiť chladenie. Medzi priestorom zásuvky a vstupom do ventilátora musí byť dodržaný minimálny odstup 2 cm.

**⚠ Varovanie – Nebezpečenstvo poranenia!**

- Bezdrôtový senzor varenia je vybavený batériou, ktorá sa môže pri vysokých teplotách poškodiť. Zložte senzor riadu a uchovávajte ho mimo zdroja tepla.
- Senzor varenia môže byť pri odstraňovaní z hrnca veľmi horúci. Na odobratie použite kuchynskú rukavicu alebo kuchynskú utierku.
- Pri varení vo vodnom kúpeli môžu varný panel aj varná nádoba prasknúť z dôvodu prehriatia. Varná nádoba, ktorá je vo vodnom kúpeli, nesmie stáť priamo na dne nádoby s vodou. Používajte len varné nádoby, ktoré sú odolné voči teplu.
- Hrnce môžu v dôsledu nahromadenej tekutiny medzi dnom hrnca a varnou zónou náhle vyskočiť do výšky. Varná zóna a dno hrnca musia byť vždy suché.

## Príčiny poškodenia

### Pozor!

- Hrubé dná nádob môžu varný panel poškriabať.
- Na varné zóny nikdy nestavajte prázdne nádoby. Môžu spôsobiť ich poškodenie.
- Na ovládací panel, oblasti ukazovateľov, rám varnej dosky alebo na bočné svetelné prúžky nestavajte žiadne horúce varné nádoby. Môže to spôsobiť škody.
- Pád tvrdých alebo špicatých predmetov na varný panel môže spôsobiť jeho poškodenie.
- Ak položíte na horúcu varnú zónu alobal a plastový riad, dôjde k ich roztaveniu. Neodporúčame používať na varnom paneli ochrannú fóliu.

### Prehľad

V nasledujúcej tabuľke nájdete najčastejšie poškodenia:

Poškodenia	Prčina	Opatrenie
Škrvny	Vykypené jedlá.	Vykypené jedlá ihneď odstráňte škrabkou na sklo.
	Nevhodné čistiace prostriedky.	Používajte len čistiace prostriedky, ktoré sú vhodné na tento druh varného panela.
Škrabance	Soľ, cukor a piesok.	Varný panel nepoužívajte ako pracovnú a odkladaciu plochu.
	Drsné dná nádob poškriabu varný panel.	Skontrolujte riad na varenie.
Sfarbenie	Nevhodné čistiace prostriedky.	Používajte len čistiace prostriedky, ktoré sú vhodné na tento druh varného panela.
	Odretie hrncom.	Hrnce a panvice pri presúvaní nadvihnite.
Poškodenie povrchu	Cukor, jedlá s vysokým obsahom cukru.	Vykypené jedlá ihneď odstráňte škrabkou na sklo.



## Ochrana životného prostredia

V tejto kapitole nájdete informácie o úspore energie a likvidácii spotrebiča.

### Tipy ako šetriť energiou

- Pre váš riad vždy používajte vhodnú pokrievku. Pri varení bez pokrievky sa spotrebuje výrazne viac energie. Používajte sklenenú pokrievku. Tak sa pozriete do hrnca bez toho, aby ste museli pokrievku nadvihnúť.
- Používajte riad s rovným dnom. Nerovné dna zvyšujú spotrebu energie.
- Riad vždy postavte do ohraničenia používanej varnej zóny.
- Pre malé množstvá používajte malý riad. Veľký, málo naplnený riad si vyžaduje veľa energie.
- Vaše pokrmy varte v malom množstve vody. Šetrí to energiu a v zelenine sa lepšie uchovávajú vitamíny a minerálne látky.
- V pravý čas prepnite na nižší stupeň ohrevu. V opačnom prípade plytváte energiou.

### Ekologicky zlikvidujte odpad

Obal zlikvidujte v súlade s ochranou životného prostredia.



Tento spotrebič je v súlade s európskou Smernicou 2012/19/EU týkajúcou sa elektrických a elektronických spotrebičov (elektrický a elektronický odpad – WEEE). Smernica stanovuje platný rámec pre spätný odber a recykláciu starých spotrebičov, platný v EÚ.

Bezdrôtový senzor varenia je vybavený batériou. Použitú batériu zlikvidujte v súlade s predpismi pre ochranu životného prostredia.

## Kuhanje z indukcijs

### Výhody varenia s indukciou

Varenie s indukciou sa v zásade líši od bežného varenia, teplo vzniká priamo v riade. To poskytuje rad výhod:

- Úspora času pri varení a pečení.
- Úspora energie.
- Ľahké udržiavanie a čistenie. Vykypené pokrmy sa tak rýchlo nepripália.
- Regulácia teploty a bezpečnosť; varná doska zvyšuje alebo znižuje prívod tepla ihneď po každom ovládaní. Keď sa riad odstráni, preruší sa indukčná varná zóna ihneď po privedení tepla bez toho, aby sa predtým vypla.

### Riad na varenie

Na varenie indukčným ohrevom používajte len feromagnetický riad, napríklad:

- Riad zo smaltovanej ocele
- Riad z liatiny
- Špeciálny riad z nehrdzavejúcej ocele vhodný na indukčný ohrev.

Aby ste zistili, či je riad vhodný pre indukciu, skontrolujte, či dno riadu priľahuje magnety alebo nahliadnite do údajov od výrobcu.

K dispozícii sú aj nádoby na indukčný ohrev, ktorých dno je kompletne feromagnetické:

- Keď je dno varnej nádoby len čiastočne feromagnetické, zohreje sa len feromagnetická plocha. Tým môže dôjsť k tomu, že sa teplo nebude rovnomerne rozvádzať. Oblasť, ktorá nie je feromagnetická, by mohla vykazovať príliš nízku teplotu na varenie.

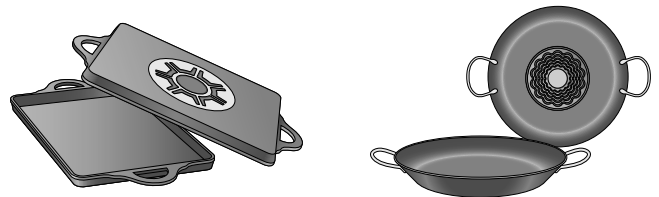

- Ak materiál dna nádoby pozostáva okrem iného aj z hliníkových častí, potom je feromagnetická plocha tiež zredukovaná. Môže dôjsť k tomu, že nádoba sa správne nezohreje alebo prípadne ju varná zóna vôbec nerozpozná.

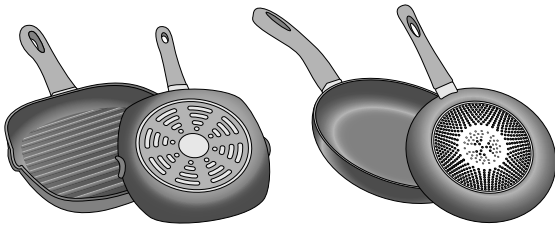

### Nevhodný riad na varenie

V žiadnom prípade nepoužívajte dosky adaptéra pre indukciu alebo riad na varenie z:

- bežná nerezová ocel'
- skla
- keramiky
- medi
- hliníka

### Vlastnosti dna riadu

Vlastnosti dna riadu môžu ovplyvniť výsledok varenia. Používajte riad z materiálov, ktoré rozvádzajú teplo rovnomerne, napr. hrnce so sendvičovým dnom z nehrdzavejúcej ocele, ušetrí sa tak čas a energia.

Najlepšie používajte riad s úplne rovným dnom. Nerovné dna riadu alebo tie s drážkami znižujú prívod tepla.

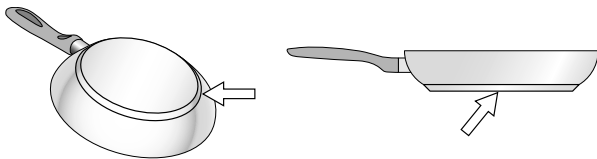

### Chýbajúci nádobu na varenie alebo nevhodná veľkosť

Nádobu vždy postavte do vnútra ohraničenia používateľnej varnej plochy. Ak nádoba nie je správne umiestena alebo nie je vyrobená z vhodného materiálu alebo nemá vhodnú veľkosť, vedľa ukazovateľa varných zón sa objaví symbol  $\Delta$ . Presuňte nádobu alebo skúste použiť inú nádobu.

Ak aktívnu nádobu odstavíte z varnej plochy na dobu dlhšiu ako 30 sekúnd, varná zóna sa automaticky vypne.

### Prázdny riad alebo riad s tenkým dnom

Nezohrievajte prázdny riad a nepoužívajte riad s tenkým dnom. Varná doska je vybavená bezpečnostným systémom vo vnútri spotrebiča. Avšak prázdny riad sa môže rozohriať príliš rýchlo a funkcia Automatického vypnutia nebude mať čas zareagovať a dosiahne príliš vysokej teploty. Dno riadu by sa mohlo roztaviť a poškodiť varnú dosku. V žiadnom prípade sa nedotýkajte riadu a vypnite varnú dosku. Ak by po vychladnutí nefungovala, kontaktujte technický zákaznícky servis.

### Rozpoznanie hrnce

Varná doska automaticky identifikuje pozíciu, veľkosť a formu použitého riadu, vždy podľa feromagnetického priemeru a materiálu, z ktorého je vyrobené dno riadu. Vhodný je riad s priemerom dna od 90 do 340 mm.

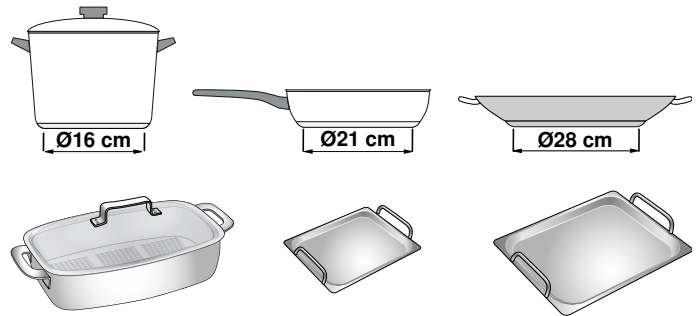

**Upozornenie:** Ukazovatele varných zón sa môžu odlišovať od súčasnej veľkosti a formy riadu. Je to normálne a nemá to negatívny vplyv na funkciu varnej dosky. Ďalšie informácie nájdete v kapitole: → "Časté otázky a odpovede (FAQ)"

## Oboznámenie sa so spotrebičom

V tejto kapitole vám vysvetlíme funkcie varnej dosky, ovládacieho panela a rôzne funkcie spotrebiča.

**Upozornenie:** V závislosti od typu spotrebiča sú v niektorých farbách a detailoch možné odchýlky.

### Varná zóna

Varná doska má k dispozícii indukciu na celej varnej zóne. Riad postavte na ľubovoľné miesto v rámci priestoru používanej varnej zóny. Pozícia, veľkosť a forma riadu sa rozpozná automaticky.

**Upozornenie:** Na varnej zóne môžete súčasne variť až so 6 kusmi riadu.

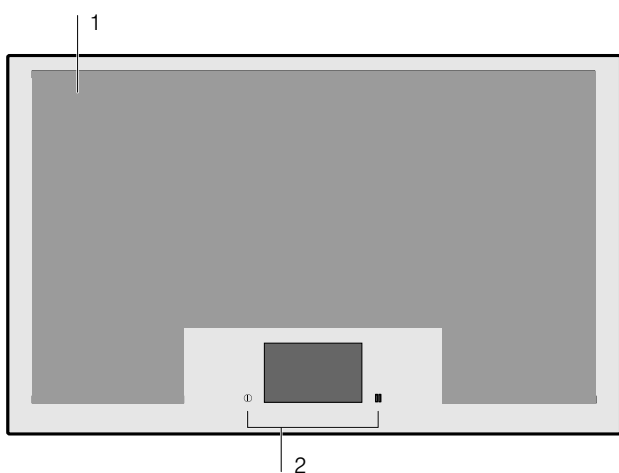

#### Varná doska

- |   |                       |
|---|-----------------------|
| 1 | Použiteľná varná zóna |
| 2 | Ovládací panel        |

### Ovládací panel

Ovládací panel disponuje dotykovými poliami a dotykovým displejom.

#### Dotykové polia





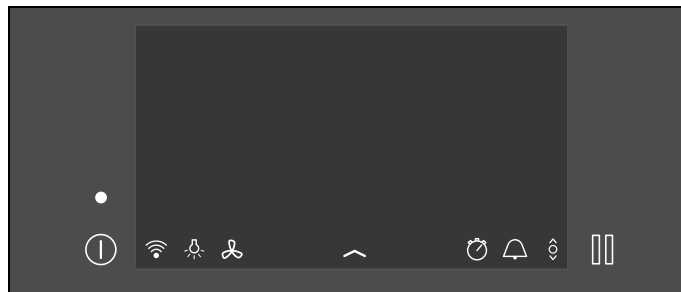

Polia so senzormi sú dotykové polia. Pre výber funkcie sa dotknite príslušného symbolu. Na displeji sa zobrazia dostupné funkcie.

### Upozornenia

- Ovládací panel udržiavajte vždy čistý a suchý. Vlhkosť môže mať negatívny vplyv na jeho funkciu.
- Horúci riad nikdy nekladte na dotykový displej. Elektronika sa môže prehriať.



#### Senzory voľby

	Hlavný vypínač
	WLAN
	Funkcia pauza
	Jas ovládania odsávača pár
	Ovládanie odsávača pár
	Ponuka rýchlej voľby
	Info menu
	Detská poistka
	Základné nastavenia
	Funkcia stopiek
	Minútka
	powerMove Pro
Menu režimov varenia	
	Stupne ohrevu
	PowerMove Pro
	Senzor varenia
	Asistent pre prípravu pokrmu
Varná zóna	
1.0 - 9.0	Stupne ohrevu
	Funkcia PowerBoost
	Funkcia ShortBoost
	Funkcia udržiavania teploty
	Automatická doba úpravy pokrmu

## Dotykový displej

Na dotykovom displeji získate prehľad o riade postavenom na varnú zónu a dotykových poliach na aktivovanie rôznych funkcií.

Keď sa riad postaví na varnú zónu, zobrazí sa na displeji ukazovateľ varnej zóny pre tento riad.

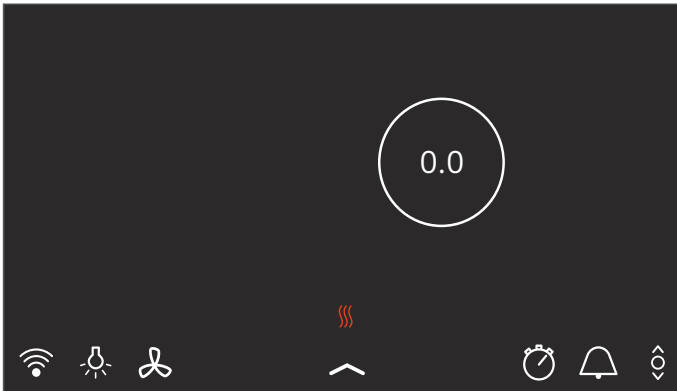

## Prehľad jednotlivých menu

Intuitívna štruktúra menu vášho varného panela vám pomôže rýchlo sa orientovať. Tu sa dozviete viac o najdôležitejších menu.

### Hlavný náhľad

V hlavnom náhľade získate prehľad o ukazovateľoch riadu postaveného na varnej zóne. Zobrazí režim varenia, stupne ohrevu a nastavené funkcie časovača pre zapnuté varné zóny.

### Oblasť nastavenia

V oblasti nastavení varnej zóny si môžete nakonfigurovať stupne varenia, časy ohrevu a rôzne režimy varenia pre danú varnú zónu.

Do oblasti nastavení sa dostanete dotykem požadovanej varnej zóny.

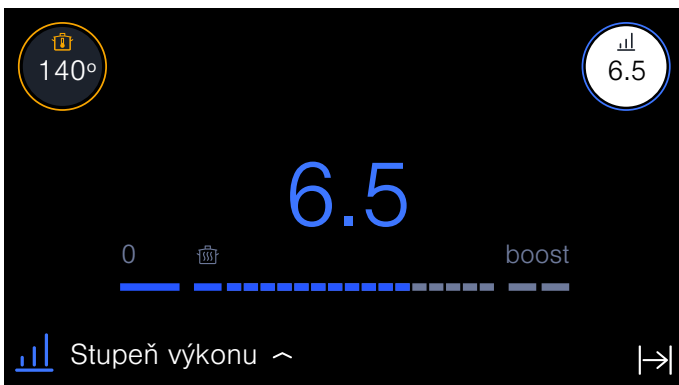

## Hlavný panel

Cez hlavný panel môžete získať prístup k rôznym funkciám a ďalším ponukám.

Hlavný panel zobrazuje nasledujúce možnosti voľby:

- WLAN
- Osvetlenie ovládania odsávača pár
- Ovládanie odsávača pár
- Ponuka rýchlej voľby
- Funkcia stopiek
- Základné nastavenia
- powerMove Pro

### Ukotvené menu

Cez menu rýchlej voľby môžete získať prístup k určitým funkciám a ďalším ponukám.

Na vyvolanie menu rýchlej voľby stlačte v strede na spodnom okraji hlavného panela symbol a potiahnite smerom hore.

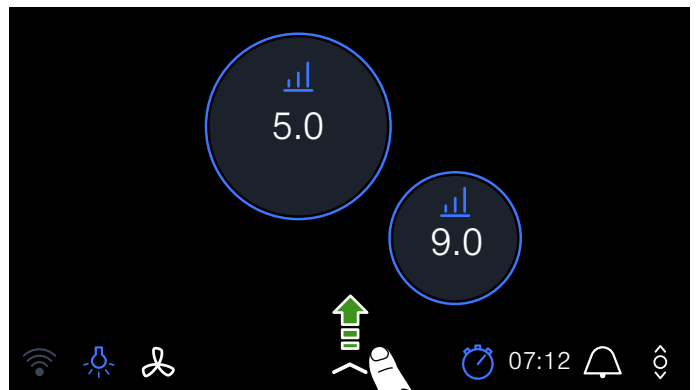

Menu rýchlej voľby zobrazuje nasledovné možnosti voľby:

- Info-menu
- Detská poistka
- Základné nastavenia

Ukotvené menu zatvoríte ďalším dotykem symbolu a potiahnutím nadol.

### Info menu

Informácie o spotrebiči si môžete prezrieť cez Info menu.

Aby ste sa dostali do Info menu, otvorte ponuku rýchlej voľby a stlačte symbol . Zobrazia sa dostupné možnosti voľby.

Pre opustenie Info menu stlačte symbol .

Navyše si môžete zobrazíť informácie o aktuálnych funkciách. Podržte stlačený symbol alebo meno požadovanej funkcie niekoľko sekúnd. Na displeji sa zobrazí okno, ktoré opisujú aktuálnu funkciu.

## Oznámenie a upozornenia

Zobrazuje informácie o zmene stavu spotrebiča alebo signalizuje úspešne ukončenú činnosť.

Dodržiavajte upozornenia na ovládacom paneli.

## Menu režimov varenia

Varný panel má rôzne režimy varenia.

Režim varenia	Funkcia
Stupne ohrevu	Môžete zvoliť stupeň ohrevu pre každú nádobu.
powerMove Pro	Aby ste mohli ovládať určitý stupeň ohrevu podľa pozície varnej nádoby, posuňte ju spredu dozadu po varnej ploche.
Senzor varenia	Bezdrôtovým senzorom varenia, ktorý je umiestnený z vonkajšej strany nádoby, môže nádoba automaticky udržiavať teplotu. Teito funkcie sú vhodné pre pokrmy, ktoré si pri varení alebo pečení v nádobe vyžadujú veľa vody, oleja alebo tuku. <b>Upozornenie:</b> Táto funkcia je pripravená na použitie až vtedy, keď sa prepojí bezdrôtový senzor varenia s ovládacím panelom.
Funkcia Asistencie pre prípravu pokrmov	Varenie s predvoľbou pokrmov

Do menu režimov varenia sa dostanete tak, že zvolíte varnú zónu a dotknete sa aktívneho režimu varenia.

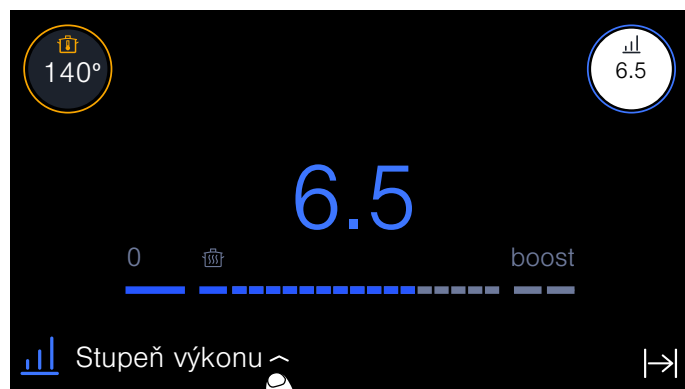

## Ukazovateľ varnej zóny

Ak na varnú dosku postavíte riad, na dotykovom displeji sa rozsvieti ukazovateľ príslušnej varnej zóny.

### Varná zóna bola rozpoznaná



Nádoba na varnej zóne nebola rozpoznaná. Svieti ukazovateľ varných zón. Pre výber varnej zóny stlačte ukazovateľ.

### Varná zóna bola rozpoznaná

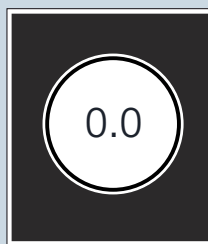

Zobrazená varná zóna bola zvolená. Môžete nastaviť stupeň ohrevu.

### Varná zóna je aktivovaná

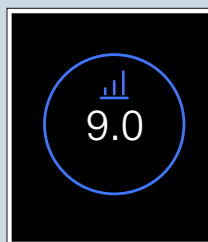

Zobrazená varná zóna bola aktivovaná. Nastavený stupeň ohrevu svieti na ukazovateľi.

### Na varnej zóne sa nenachádza žiadna nádoba

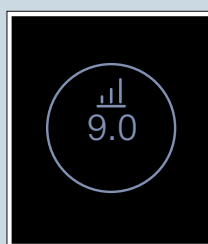

Nádoba bola odstránená z varnej zóny. Predtým zvolený stupeň ohrevu zmení farbu.

### Ďalšie ukazovatele

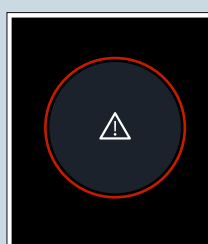

Zvolená varná zóna sa nedá naprogramovať.

Pre ďalšie informácie stlačte symbol na hlavnom paneli.

Možné príčiny:

- Na varnej ploche môžete variť súčasne so 6 rovnomerne rozdelenými varnými nádobami.
- Nádoba nie je vhodná na indukčnú varnú dosku.
- Maximálny príkon spotrebiča bol prekročený.

## Aktivácia osvetlenie activLight.

Varná plocha je na ľavej a pravej strane varnej dosky vybavená interaktívnymi svetelnými prúžkami. Svetelné prúžky udávajú polohu nádoby na varnej ploche a stav príslušnej varnej zóny.

Pre aktiváciu alebo deaktiváciu svetelných prúžkov, nájdete v kapitole → "Základné nastavenie"

V nasledujúcej tabuľke sú uvedené významy rôznych farieb:

Farba	Význam
Biela	Nádoba na varnej doske bola rozpoznaná.
Modrá	Časť varnej dosky je aktivovaný.
Modrá farebná škála	Funkcia powerMove Pro je aktivovaná. Nádobu môžete posunúť pozdĺž modrých svetelných pruhov.
Oranžová	Senzor varenia
Červená	Ukazovateľ zvyškového tepla <b>Upozornenie:</b> Ak červené svetelné pruhy po oboch stranách varnej plochy blikajú, vyskytla sa chyba.

## Ukazovateľ zvyškového tepla

Varná doska je vybavená dvomi ukazovateľmi zvyškového tepla:

- Stlačte symbol III v hlavnej ponuke. Podľa intenzity zvyškového tepla sa rozsvieti jedna, dve alebo všetky tri línie.
- Naľavo a napravo od varnej plochy sa nachádzajú červené svetelné prúžky. Podľa intenzity zvyškového tepla svietia červené svetelné prúžky silnejšie alebo slabšie.

Signalizujú, že varná plocha je ešte horúca. Nedotýkajte sa varnej dosky, kým tieto ukazovatele svieti alebo bezprostredne potom, čo zhasnú.

Ukazovatele zvyškového tepla svieti aj vtedy, keď je varná doska už vypnutá a pokiaľ je varná doska ešte horúca.



## Obsluha spotrebiča

V tejto kapitole sa dočítate, ako sa varná zóna nastaví. V tabuľke nájdete pre rôzne pokrmy stupne ohrevu a časy varenia.

### Prvé použitie

Pri prvom zapnutí spotrebiča sa ukáže na displeji menu, aby sa mohol vykonať výber pre prvé nastavenie. Zvoľte želané nastavenie.

Po potvrdení nastavení sa zobrazí hlavný náhľad.

**Upozornenie:** Nastavenie môžete kedykoľvek zmeniť. Informácie na výber týchto nastavení nájdete v kapitole → "Základné nastavenie".

### Zapnutie a vypnutie varnej dosky

Varnú dosku zapnete alebo vypnete hlavným vypínačom.

**Zapnutie:** dotknite sa symbolu ①. Ukazovateľ nad hlavným vypínačom svieti. Po krátkom čase zapnutia je varná doska pripravená na prevádzku.

**Vypnutie:** Dotknite sa symbolu ①. Ukazovateľ zhasne. Všetky varné zóny sú teraz vypnuté.

Ukazovateľ zvyškového tepla svieti, kým nie sú varné zóny dostatočne vychladené.

### Upozornenia

- Varná doska sa vypne automaticky, pokiaľ sú varné zóny vypnuté dlhšie ako 30 sekúnd.
- Nastavenia zostanú prvých 10 sekúnd po vypnutí varnej dosky uložené. Keď sa varná doska v priebehu tohto času znova zapnete, v hlavnom náhľade sa zobrazí možnosť pre potvrdenie predchádzajúcich nastavení. Informácie o tomto nastavení nájdete v kapitole → "Základné nastavenie".

### Nastavenie varnej zóny

V časti nastavenia vyberte požadovaný stupeň ohrevu.

Stupeň ohrevu 1.0	= najnižší stupeň
Stupeň ohrevu 9.0	= najvyšší stupeň

Každý stupeň ohrevu má medzistupeň, ktorý je označený číslom 5.

### Upozornenia

- Z dôvodu ochrany citlivých častí spotrebiča pred prehriatím alebo preťažením elektrickým prúdom, môže varná doska dočasne znížiť svoj stupeň ohrevu.
- Z dôvodu zamedzenia nadmernej hlučnosti spotrebiča, môže varná doska dočasne znížiť svoj stupeň ohrevu.

## Výber varnej zóny a stupňa ohrevu

Varný panel musí byť zapnutý.

1. Riad položte na varnú zónu.
2. Dotykom si vyberte požadovaný varný stupeň alebo si zvolte príslušný signál. V indikačnom poli sa objaví oblasť nastavenia zvolenej varnej zóny.

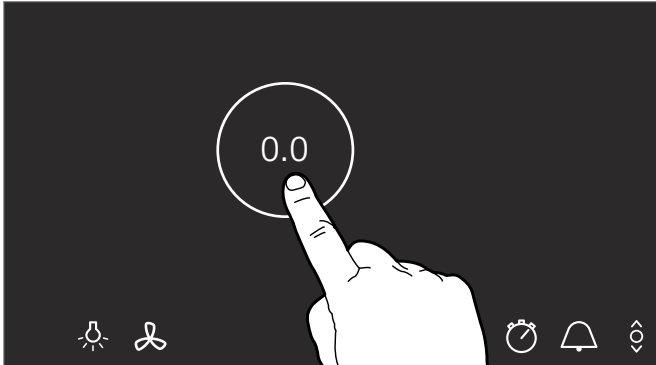

3. Posúvajte prst cez oblasť nastavení a nastavte požadovaný stupeň varenia.

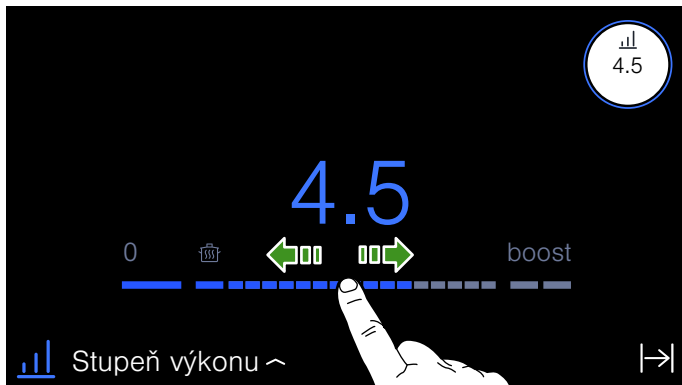

Stupeň varenia je nastavený.

## Zmena stupňa ohrevu

Vyberte varnú zónu a potom v oblasti nastavenia nastavte požadovaný stupeň ohrevu.

## Vypnutie varnej zóny

Na hlavnom displeji podržte stlačený ukazovateľ varnej zóny, kým sa nezobrazí stupeň ohrevu **0.0**. Varná zóna sa vypne.

**Upozornenie:** Ak pred zapnutím varnej dosky položíte na varnú zónu riad, bude rozpoznávaný po dotyku hlavného vypínača a na dotykovom displeji sa zobrazí ukazovateľ varných zón.

## Odporúčania pri varení

### Odporúčania

- Pri ohrievaní pyré, krémových polievok či hustých omáčok, občas premiešajte pokrm.
- Na predhriatie nastavte stupeň ohrevu 8 - 9.
- Pri varení s pokrievkou stupeň ohrevu znížte, keď začne vystupovať para z miesta medzi pokrievkou a nádobou na varenie.
- Po skončení varenia nechajte riad na varenie zakrytý, až kým sa nezačne servírovať.
- Pri varení v tlakovom hrnci dodržiavajte pokyny výrobcu.
- Pokrmu príliš dlho nevarujte, aby sa zachovala ich výživová hodnota. Optimálny čas varenia sa dá nastaviť pomocou kuchynskej minútky.
- Aby bol výsledok varenia zdravší, olej alebo tuk by sa nemal zahrievať až po bod zadymenia.
- Pokrmu opekajte do hneda po malých porciách.
- Riad na varenie sa môže počas varenia zahriať na vysokú teplotu. Odporúča sa používať kuchynskú chňapku na hrniec.
- Odporúčania týkajúce sa energeticky efektívneho varenia nájdete v kapitole → "Ochrana životného prostredia"

**Odporúčané pokrmy**

V tabuľke môžete vidieť, ktorý stupeň ohrevu je vhodný pre ktorý pokrm. Doba úpravy sa môže líšiť v závislosti od druhu, hmotnosti, hrúbky a kvality pokrmov.

	Stupeň pomalého varenie	Čas (min.)
<b>Rozpúšťanie</b>		
Čokoláda, poleva	1.0 - 1.5	-
Maslo, med, želatína	1.0 - 2.0	-
<b>Zohrievanie alebo udržiavanie teploty</b>		
Eintopf, napr. šošovicová polievka	1.5 - 2.0	-
Mlieko <sup>1</sup>	1.5 - 2.5	-
Párky <sup>1</sup>	3.0 - 4.0	-
<b>Rozmrazovanie a zohrievanie</b>		
Špenát, zmrazený	3.0 - 4.0	15 - 25
Guláš, zmrazený	3.0 - 4.0	35 - 55
<b>Pomalé varenie</b>		
Zemiakové knedličky <sup>1</sup>	4.5 - 5.5	20 - 30
Ryby <sup>1</sup>	4.0 - 5.0	10 - 15
Biele omáčky, napr. bešamelová omáčka	1.0 - 2.0	3 - 6
Šľahané omáčky, napr. bernská omáčka, holandská omáčka	3.0 - 4.0	8 - 12
<b>Varenie, varenie v pare, dusenie</b>		
Ryža (s dvojnásobným množstvom vody)	2.5 - 3.5	15 - 30
Mliečna ryža <sup>3</sup>	2.0 - 3.0	30 - 40
Zemiaky varené v šupke	4.5 - 5.5	25 - 35
Varené ošúpané zemiaky	4.5 - 5.5	15 - 30
Cestoviny <sup>1</sup>	6.0 - 7.0	6 - 10
Eintopf	3.5 - 4.5	120 - 180
Polievky	3.5 - 4.5	15 - 60
Zelenina	2.5 - 3.5	10 - 20
Zelenina, zmrazená	3.5 - 4.5	7 - 20
Eintopf v tlakovom hrnci	4.5 - 5.5	-
<b>Dusenie</b>		
Mäsová roláda	4.0 - 5.0	50 - 65
Dusená pečienka	4.0 - 5.0	60 - 100
Guláš <sup>3</sup>	3.0 - 4.0	50 - 60
<sup>1</sup> Bez pokrievky		
<sup>2</sup> Viackrát obráťte.		
<sup>3</sup> Predhrejte na stupeň 8.0 - 8.5.		



	Stupeň pomalého varenie	Čas (min.)
<b>Dusenie/pečenie s malým množstvom oleja <sup>1</sup></b>		
Rezne, prírodné alebo obaľované	6.0 - 7.0	6 - 10
Rezne, zmrazené	6.0 - 7.0	6 - 12
Kotlety, prírodné alebo obaľované <sup>2</sup>	6.0 - 7.0	6 - 12
Steak (hrúbka 3 cm)	7.0 - 8.0	6 - 12
Prsia z hydiny (hrúbka 2 cm) <sup>2</sup>	5.0 - 6.0	10 - 20
Prsia z hydiny, zmrazené <sup>2</sup>	5.0 - 6.0	10 - 30
Fašírky (hrúbka 3 cm) <sup>2</sup>	4.5 - 5.5	20 - 30
Hamburger (hrúbka 2 cm) <sup>2</sup>	6.0 - 7.0	10 - 20
Ryby a rybacie filé, prírodné	5.0 - 6.0	8 - 20
Ryby a rybacie filé, obaľované	6.0 - 7.0	8 - 20
Ryby obaľované a zmrazené, napr. rybacie prsty	6.0 - 7.0	8 - 15
Garnáty a kraby	7.0 - 8.0	4 - 10
Soté zo zeleniny a čerstvých húb	7.0 - 8.0	10 - 20
Pokrmý na panvici na ázijský spôsob (zelenina a mäso na prúžky)	7.0 - 8.0	15 - 20
Hlboko zmrazené pokrmy, napr. pokrmy na panvici	6.5 - 7.5	6 - 10
Palacinky (pečené postupne)	6.5 - 7.5	-
Omeleta (pečená postupne)	3.5 - 4.5	3 - 10
Volské oko	5.0 - 6.0	3 - 6
<b>Smaženie <sup>1</sup> (150 – 200 g na jednu porciu v 1-2 l oleja, smaženie po porciách)</b>		
Zmrazené potraviny, napr. zemiakové hranolčeky, kuracie nugetky	8.0 - 9.0	-
Krokety, zmrazené	7.0 - 8.0	-
Mäso, napr. kuracie kúsky	6.0 - 7.0	-
Ryby, obaľované alebo v pívnom cestíčku	6.0 - 7.0	-
Zelenina, huby, obaľované, v pivovom cestíčku alebo v tempure	6.0 - 7.0	-
Drobné pečivo, napr. šišky, ovocie v pivnom cestíčku	5.5 - 6.5	-
<sup>1</sup> Bez pokrievky		
<sup>2</sup> Viackrát obráťte.		
<sup>3</sup> Predhrejte na stupeň 8.0 - 8.5.		

## Časové funkcie

Váš varný panel má tri funkcie časovača:

- Naprogramovanie času ohrevu
- Kuchynský časovač
- Funkcia stopiek

### Automatická doba ohrevu

Varná zóna sa po uplynutí nastaveného času automaticky vypne.

Môžete nastaviť dobu trvania až 12 hodín a 59 minút.

#### Nastavenie urobíte takto:

1. Vyberte varnú zónu a požadovaný výkonový stupeň.
2. V oblasti nastavenia varnej zóny stlačte symbol .

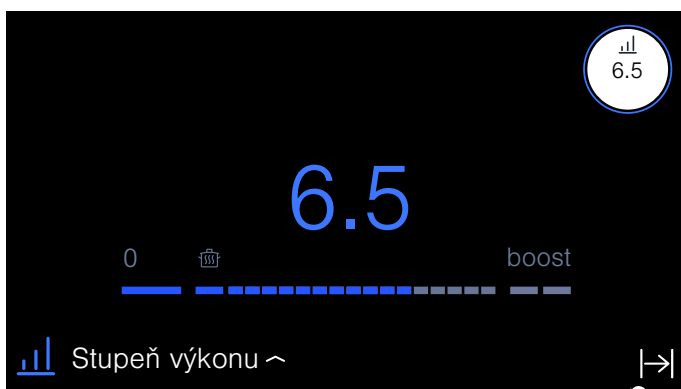

3. Nastavte požadovaný čas.  
Ak chcete nastaviť hodiny, stlačte 00 h a zvolte čas v oblasti nastavenia.  
Na nastavenie minút stlačte 00 min a zvolte čas v oblasti nastavenia.  
Sekundy sa zobrazia nad ukazovateľom minút.  
Môžete nastaviť interval od 30 sekúnd až do 5 minút.

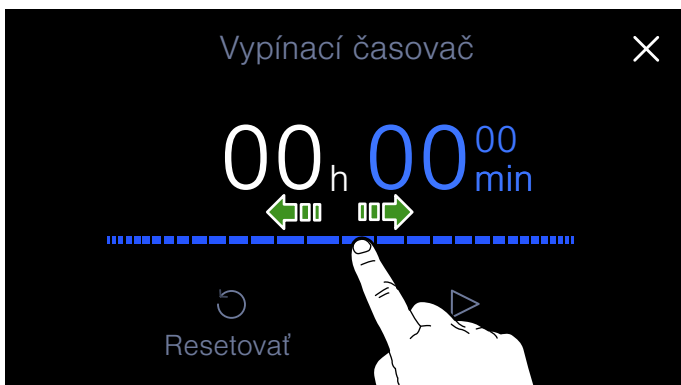

4. Aby ste potvrdili zvolený čas, stlačte symbol . Na ukazovateli varných zón sa objaví naprogramovaný čas.

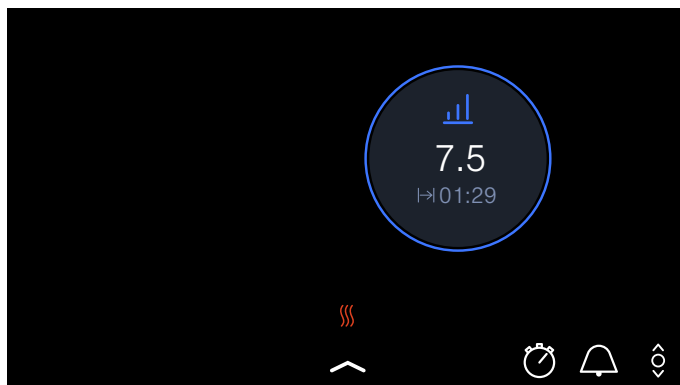



Čas ohrevu začne plynúť.

### Senzor varenia

Ak pre varnú zónu, v ktorej je aktívny senzor varenia, nastavíte dobu prípravy pokrmu, začína doba prípravy pokrmu plynúť až potom, keď sa dosiahne zvolený stupeň teploty.

### Zmena alebo vymazanie času

Pre nastavenie doby prípravy pokrmu najskôr stlačte ukazovateľ varnej zóny a potom zvolte .

Keď chcete zmeniť čas ohrevu, zvolte nový čas ohrevu a dotknite sa  štart.

Ak chcete vymazať dobu trvania stlačte .

Pre návrat do hlavnej ponuky stlačte .

### Po uplynutí času

Varná zóna sa vypne. Zaznie signál a výkonový stupeň sa nastaví na 0.0.

Dotykom varnej zóny ukazovateľa času a akustický signál zhasnú.



## Krátkodobý časovač

Krátkodobým časovačom môžete nastaviť čas až na 9 hodín, 59 minút a 59 sekúnd.

U zapnutej alebo vypnutej varnej dosky ho môžete aktivovať.

Funguje nezávisle od varných zón a iných nastavení. Táto funkcia varnú zónu automaticky nevypína.

### Nastavenie

1. Dotknite sa senzora .
2. Nastavte požadovaný čas.  
Ak chcete nastaviť hodiny, stlačte 00 h a zvolte čas v oblasti nastavenia.  
Na nastavenie minút stlačte 00 min a zvolte čas v oblasti nastavenia.  
Sekundy sa zobrazia nad ukazovateľom minút.  
Môžete nastaviť interval od 30 sekúnd až do 5 minút.
3. Dotknite sa symbolu .

Čas začne plynúť.

Po niekoľkých sekundách sa čas objaví v hlavnom náhľade.

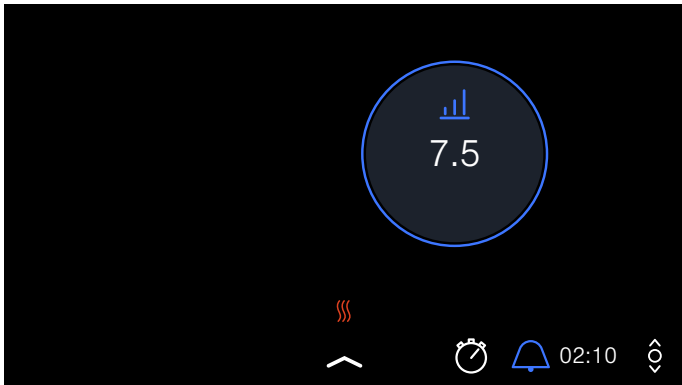

### Zmena alebo vymazanie času

Krátkodobý časovač aktivujete dotykem senzora .

Keď chcete zmeniť čas ohrevu, zvolte nový čas ohrevu a dotknite sa  štart.

Ak chcete vymazať dobu trvania stlačte .

Pre návrat do hlavnej ponuky stlačte .

### Po uplynutí času

Po uplynutí času zaznie signál a na ukazovateli času sa rozsvieti 00:00.

Pri dotyku senzora  zhasne zobrazenie času.

## Funkcia stopiek

Funkcia stopiek zobrazuje čas, ktorý uplynul od aktivovania.

Funguje nezávisle od varných zón a iných nastavení. Táto funkcia automaticky nevypína varnú zónu.

### Aktivovanie

V hlavnej oblasti sa dotknite symbolu .

Čas začne plynúť.

### Deaktivovanie

Krátkodobý časovač aktivujete dotykem senzora .

Pre vymazanie času stlačte  Resetovať

Keď sa chcete vrátiť na hlavný náhľad, dotknite sa symbolu .

## Funkcia PowerBoost

Použitím funkcie PowerBoost môžete rýchlejšie zohriať veľké množstvá vody ako s príslušným stupňom varenia 9.

Keď je v oblasti nastavenia varnej nádoby zobrazené Boost, táto funkcia je k dispozícii.

Funkcia powerBoost je k dispozícii iba pre jednu nádobu na každej strane varnej dosky.

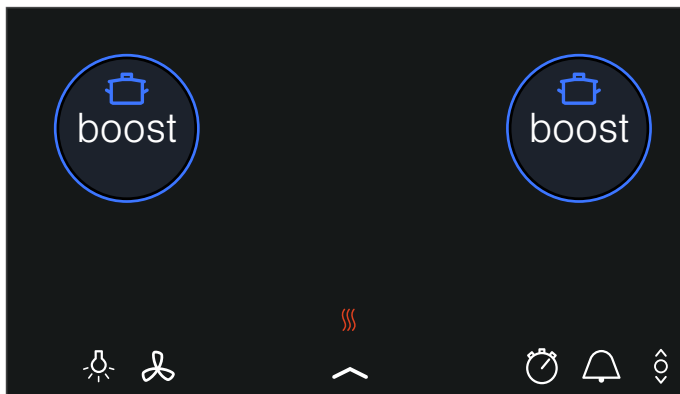

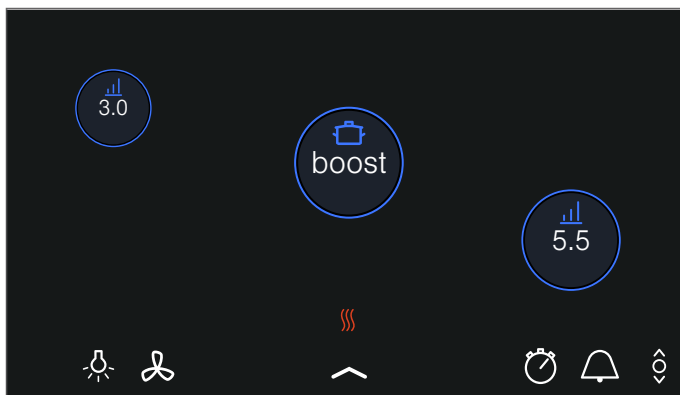

Ak je funkcia powerBoost aktivovaná a nastavenia pre inú varnú zónu sú vykonané na rovnakej strane varnej dosky, funkcia powerBoost sa deaktivuje. Automaticky sa nastaví stupeň ohrevu 9.0.

Ak je funkcia powerBoost aktivovaná, môžete v strede varnej plochy vykonať nastavenia pre iné nádoby, ktoré sa nachádzajú na oboch stranách varnej dosky.



### Aktivácia

1. Vyberte varnú zónu.
2. V oblasti nastavenia nastavte boost. Symboly  a  svietia.

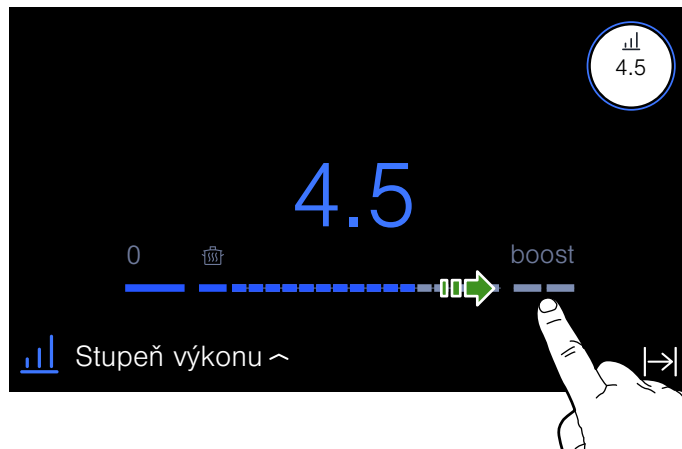

3. Vyberte symbol .

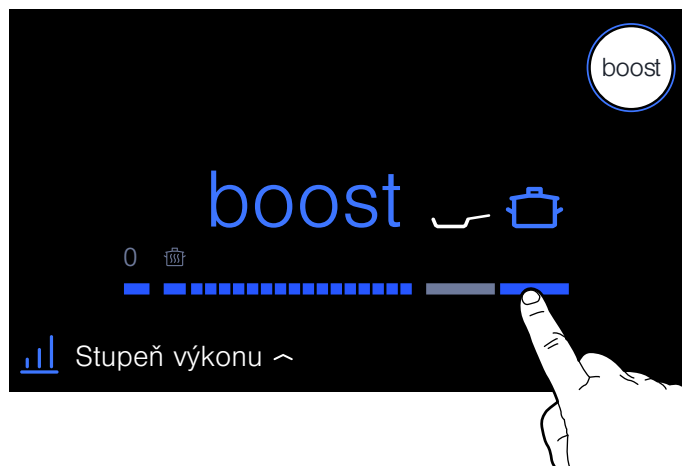

Funkcia je aktivovaná.

### Deaktivovanie

Vyberte varnú zónu a v oblasti nastavení nastavte iný stupeň varenia.

Funkcia je deaktivovaná.

**Upozornenie:** Za určitých okolností sa môže funkcia PowerBoost automaticky vypnúť na ochranu elektronických prvkov vo vnútri varného panela pred prehriatím.

## Funkcia panBoost

Funkciou panBoost môžete varnú nádobu zohriať rýchlejšie, ako keby ste použili stupeň ohrevu 9.

Po deaktivovaní funkcie zvolte vhodný pokračujúci stupeň ohrevu pre váš pokrm.

Keď je v oblasti nastavenia varnej nádoby zobrazené Boost, táto funkcia je k dispozícii.

Funkcia panBoost je k dispozícii iba pre nádobu na každej strane varnej dosky.

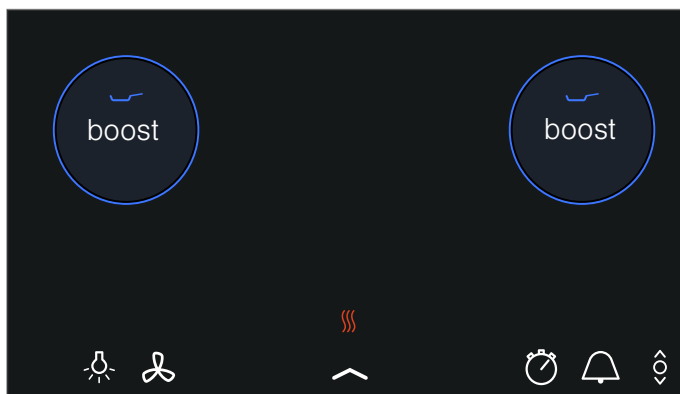

Keď je funkcia panBoost aktivovaná a nastavíte inú varnú zónu na rovnakej strane varnej dosky, táto funkcia sa deaktivuje. Automaticky sa nastaví stupeň ohrevu 9.0.

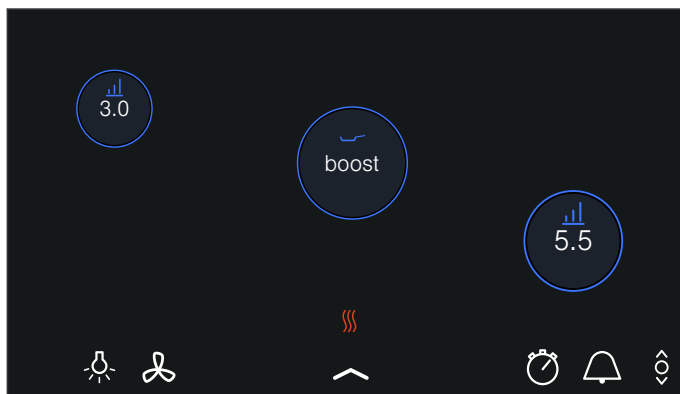

Ak je funkcia panBoost aktivovaná v strede varnej dosky, môžete vykonať nastavenia pre iné nádoby, ktoré sa nachádzajú na oboch stranách varnej dosky.





### Odporúčania na používanie

- Vždy používajte studený riad.
- Používajte riad s úplne plochým dnom. Nepoužívajte riad s tenkým dnom.
- Prázdny riad, olej, maslo alebo masť nikdy nezohrievajte bez dozoru.
- Na riad nedávajte pokrievku.
- Informácie o druhu, veľkosti a umiestnení riadu nájdete v kapitole → "Kuhanje z indukcijskej dosky"

### Aktivácia

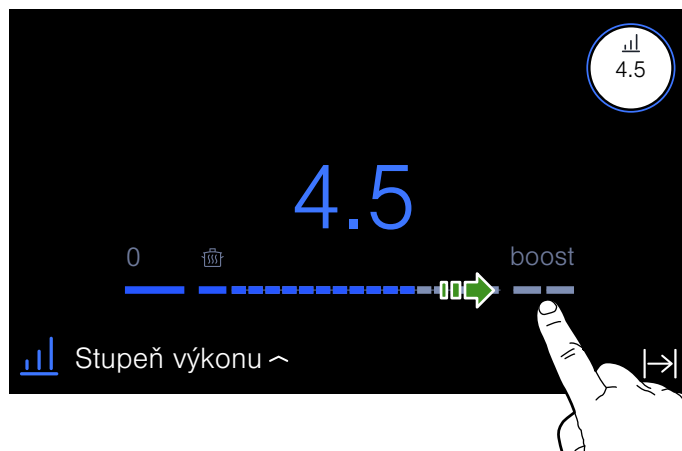
1. Vyberte varnú zónu.
2. V oblasti nastavenia nastavte boost. Symboly  a  svietia.



3. Vyberte symbol .

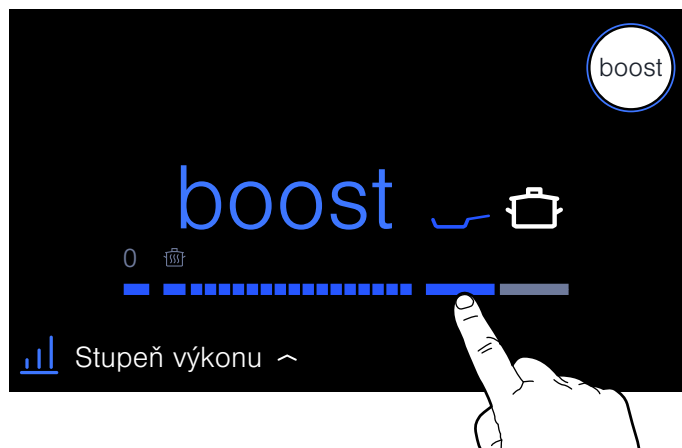

Funkcia je aktivovaná.

### Deaktivovať

Dotknite sa ukazovateľa varných zón a v zóne nastavenia sa zvolí ľubovoľný stupeň ohrevu.

Funkcia bola deaktivovaná.

**Upozornenie:** Po 30 sekundách sa táto funkcia automaticky vypne. Varná zóna sa automaticky prepne na stupeň ohrevu 9.0.

## Funkcia udržiavania tepla

Táto funkcia je vhodná na rozpúšťanie čokolády alebo masla a na udržiavanie teplých jedál a nádob.

### Aktivácia

1. Vyberte varnú zónu.
2. V oblasti nastavení zvolte prvý stupeň. Ukazovateľ  svieti.

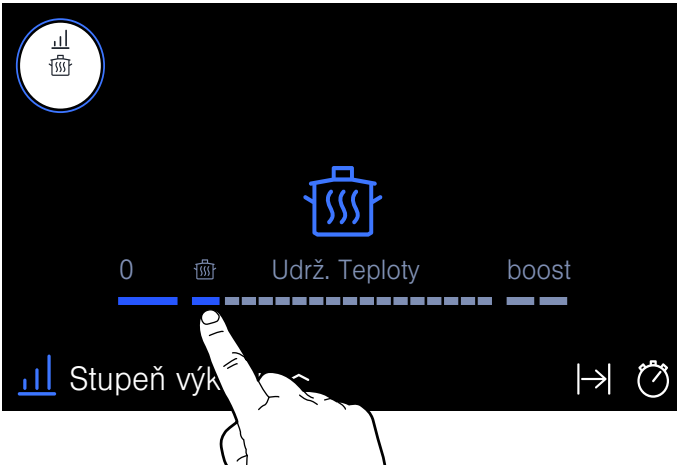

Funkcia je aktivovaná.

### Deaktivovanie

1. Vyberte varnú zónu.
2. V oblasti nastavení zvolte iný stupeň ohrevu. Ukazovateľ  zhasne. Funkcia je deaktivovaná.

## Prenesenie nastavení

Ak riad presuniete na varnú zónu, touto funkciou môžete preniesť nastavený stupeň ohrevu alebo teploty a dobu trvania.

Ak riad zložíte z varnej zóny alebo ho sem presuniete, varná zóna sa viac nezohrieva. Nastavenie varnej zóny sa uloží na 30 sekúnd.

Ak riad opäť postavíte do rovnakej pozície, nastavenie sa uloží.

### Aktivácia

1. Riad postavte na varnú zónu.

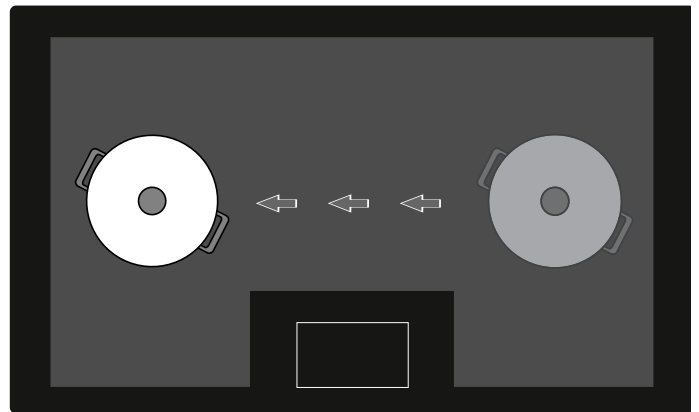

Ukazovateľ varných zón zobrazuje novú pozíciu nádoby so stupňom ohrevu.

2. Pre potvrdenie prenosu nastavení stlačte Prevziať



Nastavenia boli prenesené na novú varnú zónu.

## Bezkáblový teplotný senzor

Pred prvým použitím funkcií senzora varenia prepojte bezdrôtový senzor varenia s ovládacím panelom.

### Príprava a starostlivosť o bezkáblový senzor teploty

V tomto odseku získate informácie o týchto úkonoch:

- Upevnenie silikónovej nálepky
- Pripevnenie bezdrôtového senzora smaženia
- Čistenie
- Výmena batérie

Silikónová vložka a senzor teploty sa dajú dodatočne zaobstarať v špecializovanom obchode alebo prostredníctvom nášho technického zákazníckeho servisu alebo prostredníctvom našej oficiálnej webstránky. Vždy uveďte príslušné referenčné číslo:

00577921	Súprava s 5 ks silikónových nálepiek
HZ39050	Teplotný senzor a súprava s 5 ks silikónových nálepiek

### Nalepenie silikónovej izolácie

Silikónová nálepka zafixuje bezdrôtový senzor varenia na varnej nádobe.

Keď prvýkrát použijete nádobu s funkciami senzora varenia, musí sa silikónová nálepka upevniť priamo na tejto nádobe. Za týmto účelom:

1. Miesto lepenia na hrnci musí byť zbavené mastnoty. Hrniec očistite, dobre osušte a miesto lepenia potrite napríklad liehom.
2. Odstráňte ochrannú fóliu zo silikónovej izolácie. Pomocou dodanej šablóny nalepte silikónovú izoláciu v zodpovedajúcej výške zvonku na hrniec.

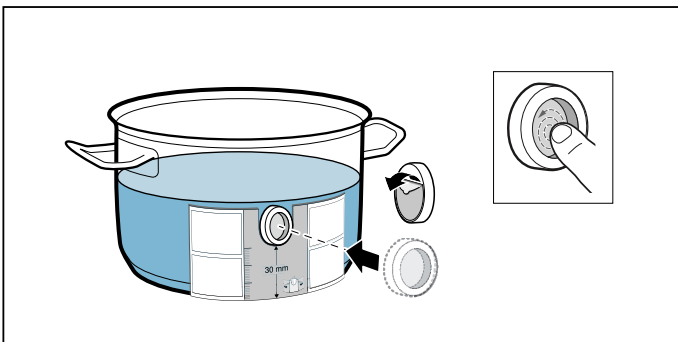

3. Celú plochu silikónovej izolácie pritlačte, aj vnútornú oblasť.

Lepidlo potrebuje na správne vytvrdnutie 1 hodinu. Hrniec počas toho nepoužívajte ani nečistite.

### Upozornenia

- Hrniec so silikónovou izoláciou nedávajte na dlhší čas do umývacieho roztoku.
- Ak by sa silikónová izolácia uvoľnila, musí sa použiť nová.

### Umiestnenie bezkáblového teplotného senzora

Senzor teploty umiestnite na silikónový prvok tak, aby sa perfektne prispôbil.

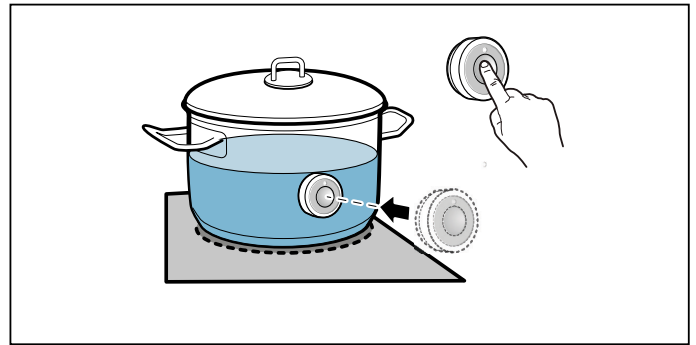

### Upozornenia

- Zaistite, aby bola silikónová vložka úplne suchá ešte predtým, ako bude upevnený senzor varenia.
- Hrniec naplňte tak až do výšky po silikónovú nálepku senzora varenia.
- Neumiestnite senzor varenia na iný horúci riad, aby ste zabránili prehriatiu.
- Po varení odstráňte senzor varenia z hrnca. Uchovávajte ho na čistom, bezpečnom mieste a nie v blízkosti zdrojov tepla.
- Súčasne môžete používať až tri senzory varenia.

### Prepojenie bezkáblového senzora teploty s ovládacím panelom

Na prepojenie bezkáblového teplotného senzora s ovládacím panelom postupujte nasledovne:

1. Otvorte ukotvené menu.
2. Otvorte základné nastavenia a zvolte bod menu Senzor varenia.
3. Zvoľte možnosť Pridať nový senzor varenia. Počas 30 sekúnd zatlačte na symbol  na bezkáblovom teplotnom senzore. Po niekoľkých sekundách sa na ukazovateli varnej zóny zobrazí výsledok prepojenia teplotného senzora s ovládacím panelom.

Hneď ako sa bezdrôtový senzor varenia správne spojí s ovládacím panelom, funkcie senzora varenia sú k dispozícii.

### Upozornenia

- Chybné spojenia v dôsledku nerozpoznaného bezdrôtového senzora varenia môže mať tieto príčiny:
  - Chyba komunikácie prostredníctvom Bluetooth.
  - Symbol na bezdrôtovom senzore varenia ste nepodržali stlačený 30 sekúnd.
  - Batéria bezdrôtového senzora varenia je vybitá. Bezdrôtový senzor varenia znovu resetujte a zopakujte proces spojenia.
- V prípade neúspešného spojenia kvôli chybe prenosu vykonajte proces spojenia znova. Ak chyba spojenia naďalej pretrváva, informujte zákaznícky servis.

## Resetovanie bezkáblového teplotného senzora

1. Dotýkajte sa symbolu  senzora varenia cca 8 – 10 sekúnd. Počas toho sa trikrát rozsvieti LED indikátor teplotného senzora. Pri treťom rozsvietení LED sa spustí resetovanie. V tomto momente sa už symbolu nedotýkajte. Keď LED zhasne, bezkáblový teplotný senzor je resetovaný.
2. Zopakujte proces prepojenia.

## Čistenie

Bezkáblový senzor teploty sa nesmie čistiť v umývačke riadu.

### Senzor teploty

Senzor teploty vyčistíte pomocou vlhkej handry. Nikdy ho neumývajte v umývačke riadu. Neponárajte ho do vody a nečistite ho pod tečúcou vodou.

Senzor teploty po varení odstráňte z hrnca na varenie. Odložte ho na číslom, bezpečnom mieste, napríklad v obale a nie v blízkosti zdrojov tepla.

### Silikónová izolácia

Pred umiestnením na teplotnom senzore ju vyčistite a vysušte. Vhodná na čistenie v umývačke riadu.

### Upozornenie:

Riad so silikónovou izoláciou nedávajte na dlhší čas do umývacieho roztoku.

### Okienko senzora teploty

Okienko senzora musí byť vždy čisté a suché. Postupujte takto:

- Nečistoty a vystreknutý tuk pravidelne odstraňujte.
- Na vyčistenie použite mäkkú handričku alebo vatovú tyčinku a prostriedok na čistenie okien.

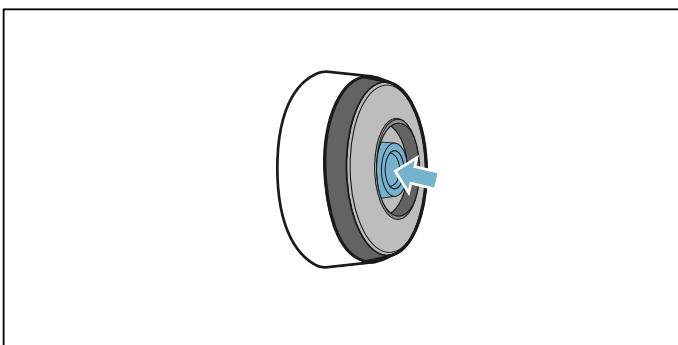

### Upozornenia

- Nepoužívajte žiadne čistiace prostriedky spôsobujúce škrabance, ako sú abrazívne špongie a kefy alebo čistiaca emulzia.
- Okienka na senzore sa nedotýkajte prstami. Mohlo by dôjsť k jeho znečisteniu alebo poškriabaniu.

## Výmena batérie

Ak bol stlačený symbol, no teplotný senzor sa nerozsvieti, batéria je vybitá.

Výmena batérie:

1. Silikónový kryt stiahnite dolu zo dolnej časti krytu teplotného senzora a obidve skrutky odstráňte skrutkovačom.

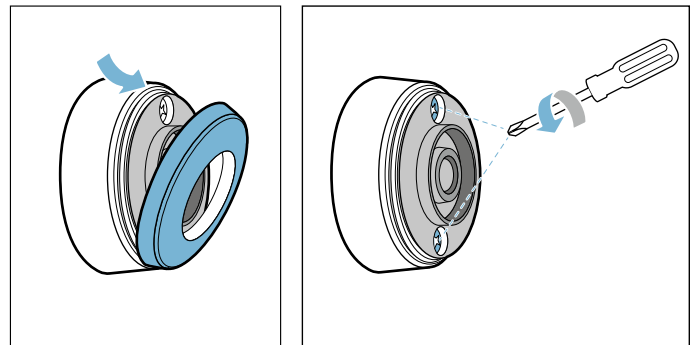

2. Otvorte uzáver teplotného senzora. Vyberte batériu z dolnej časti krytu a vložte novú batériu (prítom dávajte pozor na správnu polaritu).

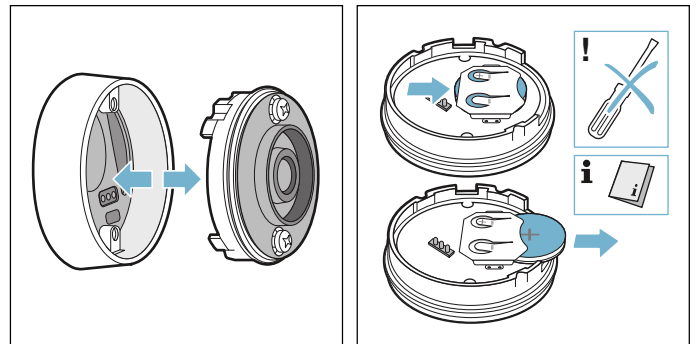

### Pozor!

Na vybratie batérie nepoužívajte predmety z kovu. Nedotýkajte sa pripojovacích bodov batérie.

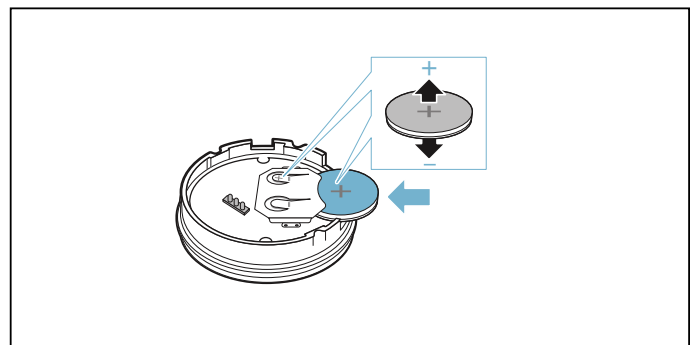



3. Zatvorte uzáver teplotného senzora (otvory pre skrutky na uzávere sa musia kryť s vyhlbeniami na dolnej časti krytu). Skrutky utiahnite skrutkovačom.

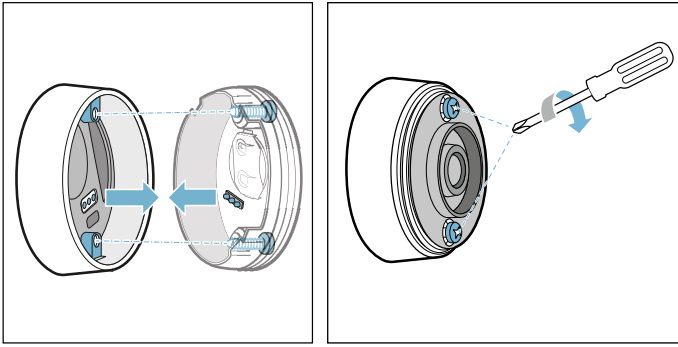

4. Silikónový kryt opäť pripevnite na dolnej časti krytu teplotného senzora.

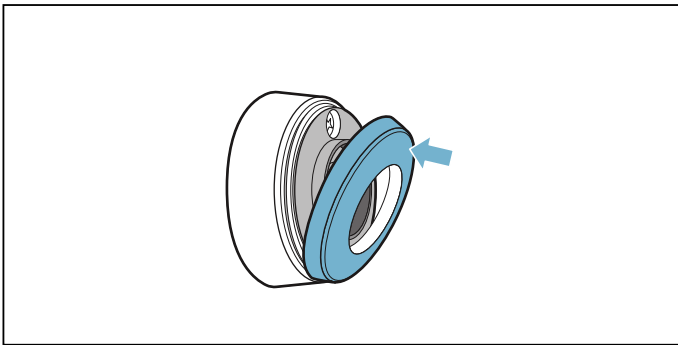

#### Upozornenie:

Používajte výlučne kvalitné batérie typu CR2032, aby bola zaručená dlhšia životnosť.

#### Vyhlásenie o zhode

Spoločnosť BSH Hausgeräte GmbH týmto vyhlasuje, že spotrebič s funkciou bezdrôtového senzora teploty zodpovedá základným požiadavkám a ostatným príslušným nariadeniam smernice 2014/53/EÚ.

Podrobné vyhlásenie o zhode RED nájdete na internete na [www.siemens-home.bsh-group.com](http://www.siemens-home.bsh-group.com) produktovej stránke vášho spotrebiča pri dodatočných dokumentoch.

Logá a značka Bluetooth® sú zaregistrovanými ochrannými známkami a vlastníctvom Bluetooth SIG, Inc. a akékoľvek použitie týchto značiek spoločnosťou BSH Hausgeräte GmbH podlieha licencií. Všetky ostatné značky a ochranné známky sú značkami a ochrannými známkami príslušných firiem.

## Senzor varenia

Senzor varenia je zárukou jednoduché prípravy pokrmov a výborných výsledkov.

Bezdrôtový senzor varenia neustále meria teplotu varnej nádoby. Tým sa stupeň ohrevu reguluje s veľkou presnosťou, aby sa zachovala správna teplota pre zabránenie nadmerného varenia a dosiahli sa perfektné výsledky varenia.

Pri dosiahnutí zvolenej teploty pridajte pokrm. Teplota sa udržiava automaticky bez toho, aby ste museli meniť stupeň ohrevu.

Senzor varenia je dostupný na celej varnej doske, pokiaľ máte bezdrôtový senzor varenia k dispozícii.

Bezdrôtový senzor varenia odovzdáva ovládacímu panelu informácie o teplote varnej nádoby.

Varná doska je vybavena bezdrôtovým senzorom varenia. V prípade potreby ho môžete dodatočne zakúpiť v odbornom obchode prostredníctvom nášho zákazníckeho servisu alebo v našom on-line obchode. Súčasne môžete používať až tri senzory varenia.









**Upozornenie:** Senzor varenia môžete objednať s uvedením čísla HZ39050.

Ďalšie informácie o senzore varenia nájdete v kapitole → "Bezdrôtový teplotný senzor".

### Procesy varenia so senzorom varenia

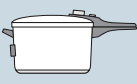
Pomocou senzora varenia môžete pre každý pokrm zvoliť najvhodnejší spôsob úpravy.

Tabuľka zobrazuje dostupné spôsoby prípravy pokrmů:

Procesy varenia	Teplota	Varná nádoba	Vhodné pre
Udržiavanie teploty, zohrievanie	70 °C		Napr. punč, guláš
Pomalé varenie v mlieku	85 °C		Napr. panna cotta, mliečna ryža
Pomalé varenie vo vode	90 °C		Napr. ryža, quinoa
Varenie	100 °C		Napr. cestoviny, gnocchi, zelenina
Varenie v tlakovom hrnci	115 °C		Napr. domáce vývary, strukoviny
Smaženie pri nízkej teplote*	160 °C		Napr. donuty, šišky
Smaženie pri strednej teplote*	170 °C		Napr. obalovaná ryba, mäsové knedličky
Smaženie pri vysokej teplote*	180 °C		Napr. zemiakové hranolčeky, zmrazené

\*Predhrejte s pokrievkou a smažte bez pokrievky.

## Výhody

- Varná zóna hreje len vtedy, keď je to potrebné na zachovanie teploty. Týmto sa šetrí energia.
- Teplota je neustále kontrolovaná. Týmto spôsobom sa zabráni vykypeniu pokrmov a nemusíte meniť stupeň teploty.
- Senzor varenia signalizuje, že voda alebo olej dosiahli optimálnu teplotu na vloženie pokrmu (pozri Tabuľku pre pokrmy, ktoré by mali byť pridané na začiatku).

## Upozornenia

- Používajte nádoby s rovným a hrubým dnom. Nepoužívajte nádoby s tenkým alebo zdeformovaným dnom.
- Nádobu naplňte tak, aby obsah dosiahol výšku, kedy sa zakryje silikónová nálepka senzora varenia.
- Počas procesu varenia neodstraňujte bezdrôtový senzor varenia z nádoby.
- Po ukončení varenia odstráňte bezdrôtový senzor varenia z nádoby. Pozor, bezdrôtový senzor varenia môže byť veľmi horúci.

## Tipy na varenie so senzorom varenia

- Udržiavanie teploty/zohrievanie: porciované zmrazené výrobky, napr. špenát. Zmrazené výrobky vložte do riadu. Pridajte výrobcom udávané množstvo vody. Riad zakryte pokrievkou. Vyberte odporúčanú teplotu uvedenú v tabuľke.
- Pomalé varenie: tento proces varenia sa týka varenia potravín pri nízkych teplotách, pre zahusťovanie omáčok a pre husté polievky a na varenie s mliekom. Podľa želaného pokrmu si vyberte odporúčanú teplotu uvedenú v tabuľke.
- Varenie: tento proces varenia umožňuje, aby sa mohla voda variť pod pokrievkou bez toho, aby vytekla. Vďaka tejto kontrole teploty je možné vykonávať efektívne varenie. Zvoľte odporúčanú teplotu uvedenú v tabuľke.
- Varenie v tlakovom hrnci: rešpektujte odporúčania výrobcu. Po akustickom signáli varte ďalej odporúčaný čas. Zvoľte odporúčanú teplotu uvedenú v tabuľke.
- Fritovanie: odporúčame, aby ste olej zohriali pod pokrievkou. Po zaznení akustického signálu zložte pokrievku a pridajte pokrm. Podľa vybraného pokrmu zvoľte odporúčanú teplotu uvedenú v tabuľke.

## Upozornenia

- Varte vždy s pokrievkou, okrem použitia funkcie smaženie.
- Ak nezazní žiadny akustický signál uistite sa, že je na hrnci pokrievka. Ak by akustický signál predsa len nezaznel, príčinou môže byť to, že nebol dosiahnutý maximálny výkon spotrebiča alebo je aktivované nastavenie Maximálny príkon. Čas potrebný na dosiahnutie zvolenej teploty týmto môže byť ovplyvnený. Vypnite alebo znižujte stupeň ohrevu u ostatných nádob na varenie. Pozri kapitolu → "Základné nastavenie"
- Olej nikdy nerozpaľujte bez dozoru. Používajte iba olej, ktorý je vhodný na smaženie. Nepoužívajte na smaženie zmes rôznych tukov, napr. oleja s masťou, pretože môže dôjsť k speneniu horúcej zmesi tukov.
- Ak nie je výsledok varenia uspokojivý, napríklad pri varení zemiakov, nabudúce použite viac vody a zachovajte odporúčaný stupeň teploty.

## Nastavenie bodu varu

Bod varu vody závisí od nadmorskej výšky miesta vášho bydliska. Ak sa voda varí príliš silno alebo príliš slabo, bod varu môžete nastaviť. Postupujte následovne:

- Otvorte menu rýchlej voľby a stlačte symbol . Vyvolajte základné nastavenie Nastavenie bodu varu.
- Základné nastavenie je štandardne nastavené na hodnotu 200 - 400 m. Ak sa vaše bydlisko nachádza vo výške 200 až 400 metrov nad morom, nie je potrebné nastavenie bodu varu. Inak si zvoľte nastavenie, ktoré zodpovedá nadmorskej výške vášho bydliska.

**Upozornenie:** 100 °C je dostatočná teplota pre efektívne varenie, aj keď sa voda nevarí silno. Bod varenia je však možné kedykoľvek zmeniť. Napríklad, ak si želáte silné vykypenie, môže byť zvolená aj menšia nadmorská výška.

## Nastavenie vykonáte takto

1. Upevnenie senzora varenia na hrnci nájdete v kapitole
2. Postavte riad s dostatočným množstvom tekutiny na varnú zónu a vždy naň položte pokrievku. Pozri kapitolu → *"Umiestnenie bezkáblového teplotného senzora"*.
3. Stlačte ukazovateľ riadu pre varné zóny.
4. Stlačte aktívny režim varenia a vyberte voľbu  Senzor varenia.

**Upozornenie:** Senzor varenia je k dispozícii iba vtedy, keď je bezdrôtový senzor varenia prepojený s ovládacím panelom. Pozri kapitolu → *"Bezkáblový teplotný senzor"*

5. Dotknite sa symbolu  bezkáblového teplotného senzora.
6. Zvoľte stupeň teploty.  
Funkcia je aktivovaná.  
Ukazovateľ varnej zóny a zvolená teplota blikajú, kým nebude dosiahnutá zvolená teplota. Následne zaznie akustický signál.
7. Po zaznení akustického signálu zložte pokrievku a pridajte jedlo. Počas varenia položte pokrievku naspäť.

**Tip:** Keď chcete teplotu nastaviť presnejšie, môžete ju zvýšiť alebo znížiť o 1 °C až 5 °C. Pre toto nastavenie stlačte zvolenú teplotu a potom stlačte symbol  $\pm$ .

Nakoniec zvoľte želanú teplotu.

Na prerušenie a opustenie menu stlačte symbol ←.

## Odporúčané jedlá

Nasledujúca tabuľka znázorňuje výber jedál a je zoradená podľa potravín. Teplota a čas varenia závisia od množstva, stavu a kvality potravín.

Mäso	Teplota	Čas (min.)
<b>Pomalé varenie</b>		
Párky <sup>1</sup>	90 °C	10 - 20
<b>Varenie</b>		
Mäsové knedličky <sup>1</sup>	100 °C	20 - 30
Sliepka <sup>1</sup>	100 °C	60 - 90
Teľacie mäso <sup>1</sup>	100 °C	60 - 90
<b>Varenie v tlakovom hrnci</b>		
Sliepka v tlakovom hrnci <sup>2</sup>	115 °C	15 - 25
Teľacie mäso v tlakovom hrnci <sup>2</sup>	115 °C	15 - 25
<b>Smaženie</b>		
Smaženie častí kurčťa <sup>3</sup>	170 °C	10 - 15
Smaženie mäsových knedličiek <sup>3</sup>	170 °C	10 - 15
<sup>1</sup> Predehrejte a varte s pokrievkou. Po zaznení akustického signálu pridajte pokrm.		
<sup>2</sup> Na začiatku pridajte pokrm.		
<sup>3</sup> Olej rozpáľte pod pokrievkou. Zmažte postupne bez pokrievky.		

Ryby	Teplota	Doba (min.)
<b>Pomalé varenie</b>		
Dusená ryba <sup>1</sup>	90 °C	15 - 20
<b>Smaženie</b>		
Smaženie ryby v cestíčku <sup>2</sup>	170 °C	10 - 15
Smaženie obalovanej ryby <sup>2</sup>	170 °C	10 - 15
<sup>1</sup> Predehrejte a varte s pokrievkou. Po zaznení akustického signálu pridajte pokrm.		
<sup>2</sup> Olej rozpáľte pod pokrievkou. Zmažte postupne bez pokrievky.		

Pokrm z vajec	Teplota	Čas (min.)
<b>Varenie</b>		
Varené vajcia <sup>1</sup>	100 °C	5 - 10
<sup>1</sup> Na začiatku varenia pridajte pokrm		

Zelenina a strukoviny	Teplota	Čas (min.)
<b>Varenie</b>		
Brokolica <sup>1</sup>	100 °C	10 - 20
Karfiol <sup>1</sup>	100 °C	10 - 20
Špenát <sup>1</sup>	100 °C	5 - 10
Ružičkový kel <sup>1</sup>	100 °C	30 - 40
Zelená fazuľka <sup>1</sup>	100 °C	15 - 30
Cícer <sup>2</sup>	100 °C	60 - 90
Hrášok <sup>1</sup>	100 °C	15 - 20
Šošovica <sup>2</sup>	100 °C	45 - 60
<b>Varenie v tlakovom hrnci</b>		
Zelenina v tlakovom hrnci <sup>2</sup>	115 °C	3 - 6
Cícer v tlakovom hrnci <sup>2</sup>	115 °C	25 - 35
Biela fazuľa v tlakovom hrnci <sup>2</sup>	115 °C	25 - 35
Šošovica v tlakovom hrnci <sup>2</sup>	115 °C	10 - 20
<b>Smaženie</b>		
Smaženie obaľovanej zeleniny <sup>3</sup>	170 °C	4 - 8
Smaženie zeleniny v cestíčku <sup>3</sup>	170 °C	4 - 8
Smaženie obaľovaných húb <sup>3</sup>	170 °C	4 - 8
Smaženie húb v cestíčku <sup>3</sup>	170 °C	4 - 8
<sup>1</sup> Predehrejte a varte s pokrievkou. Po zaznení akustického signálu pridajte pokrm.		
<sup>2</sup> Na začiatku pridajte pokrm.		
<sup>3</sup> Olej rozpáľte pod pokrievkou. Zmažte postupne bez pokrievky.		

Zemiaky	Teplota	Čas (min.)
<b>Pomalé varenie</b>		
Varenie zemiakových knedlí <sup>1</sup>	85 °C	30 - 40
<b>Varenie</b>		
Gnocchi <sup>1</sup>	100 °C	3 - 6
Varenie zemiakov <sup>2</sup>	100 °C	30 - 45
Varenie sladkých zemiakov <sup>2</sup>	100 °C	30 - 45
<b>Varenie v tlakovom hrnci</b>		
Zemiaky v tlakovom hrnci <sup>2</sup>	115 °C	10 - 20
Sladké zemiaky v tlakovom hrnci <sup>2</sup>	115 °C	10 - 20
<b>Smaženie</b>		
Zemiaky s pikantnou omáčkou <sup>3</sup>	160 °C	8 - 12
<sup>1</sup> Predehrejte a varte s pokrievkou. Po zaznení akustického signálu pridajte pokrm.		
<sup>2</sup> Na začiatku pridajte pokrm.		
<sup>3</sup> Olej rozpáľte pod pokrievkou. Zmažte postupne bez pokrievky.		

Cestoviny a cereálie	Teplota	Čas (min.)
<b>Pomalé varenie</b>		
Krupicová kaša <sup>3</sup>	85 °C	5 - 10
Ryža parboiled <sup>1</sup>	90 °C	25 - 35
Celozrnná ryža <sup>2</sup>	90 °C	45 - 55
Exotická ryža (napr. basmati, thai) <sup>2</sup>	90 °C	8 - 12
Divoká ryža <sup>2</sup>	90 °C	20 - 30
Quinoa <sup>1</sup>	90 °C	10 - 12
Polenta <sup>3</sup>	85 °C	3 - 8
<b>Varenie</b>		
Rezance z tvrdej pšenice <sup>3</sup>	100 °C	7 - 10
Čerstvé cestoviny <sup>3</sup>	100 °C	3 - 5
Celozrnné rezance <sup>3</sup>	100 °C	7 - 10
Rezance z tvrdej pšenice, plnené <sup>3</sup>	100 °C	15 - 20
Čerstvé šúľance, plnené <sup>3</sup>	100 °C	5 - 8
<b>Varenie v tlakovom hrnci</b>		
Ryža v tlakovom hrnci <sup>2</sup>	115 °C	6 - 8
Celozrnná ryža v tlakovom hrnci <sup>2</sup>	115 °C	12 - 18
<sup>1</sup> Predehrejte a varte s pokrievkou. Po zaznení akustického signálu pridajte pokrm.		
<sup>2</sup> Na začiatku pridajte pokrm.		
<sup>3</sup> Pravidelne premiešajte.		

Polievky	Teplota	Čas (min.)
<b>Pomalé varenie</b>		
Instantné krémové polievky <sup>2</sup>	90 °C	10 - 15
<b>Varenie</b>		
Domáce vývary <sup>1</sup>	100 °C	60 - 90
Instantné polievky <sup>2</sup>	100 °C	5 - 10
<b>Varenie v tlakovom hrnci</b>		
Domáci vývar v tlakovom hrnci <sup>1</sup>	115 °C	20 - 30
<sup>1</sup> Na začiatku pridajte pokrm.		
<sup>2</sup> Pravidelne premiešajte.		

Dezert	Teplota	Čas (min.)
<b>Pomalé varenie</b>		
Mliečna ryža <sup>3</sup>	85 °C	40 - 50
Ovsená kaša <sup>3</sup>	85 °C	10 - 15
Čokoládový puding <sup>3</sup>	85 °C	3 - 5
<sup>1</sup> Na začiatku pridajte pokrm.		
<sup>2</sup> Olej rozpáľte pod pokrievkou. Zmažte postupne bez pokrievky.		
<sup>3</sup> Pravidelne premiešajte.		

Dezert	Teplota	Čas (min.)
<b>Varenie</b>		
Kompót <sup>1</sup>	100 °C	15 - 25
<b>Smaženie</b>		
Smaženie šišiek <sup>2</sup>	160 °C	5 - 10
Smaženie donutov <sup>2</sup>	160 °C	5 - 10
Smaženie veterníkov <sup>2</sup>	160 °C	5 - 10
<sup>1</sup> Na začiatku pridajte pokrm.		
<sup>2</sup> Olej rozpáľte pod pokrievkou. Zmažte postupne bez pokrievky.		
<sup>3</sup> Pravidelne premiešajte.		

Zmrazené potraviny	Teplota	Čas (min.)
<b>Udržiavanie teploty, zohrievanie</b>		
Zelenina v smotanovej omáčke <sup>4</sup>	70 °C	15 - 20
Rozmrazovanie vývaru <sup>2</sup>	70 °C	15 - 25
<b>Varenie</b>		
Zelené fazuľky, zmrazené <sup>1</sup>	100 °C	15 - 30
<b>Smaženie</b>		
Smaženie zemiakových hranolčekov <sup>3</sup>	180 °C	4 - 8
<sup>1</sup> Predehrejte a varte s pokrievkou. Po zaznení akustického signálu pridajte pokrm.		
<sup>2</sup> Na začiatku pridajte pokrm.		
<sup>3</sup> Olej rozpáľte pod pokrievkou. Zmažte postupne bez pokrievky.		
<sup>4</sup> Pravidelne premiešajte.		

Ostatné	Teplota	Čas (min.)
<b>Udržiavanie teploty, zohrievanie</b>		
Zohrievanie gulášovej polievky <sup>1</sup>	70 °C	10 - 20
Zohrievanie vareného vína <sup>1</sup>	70 °C	5 - 15
<b>Pomalé varenie</b>		
Zohrievanie mlieka <sup>1</sup>	85 °C	3 - 10
<sup>1</sup> Na začiatku pridajte pokrm.		

## Asistent pre prípravu pokrmu

S touto funkciou môžete pripravovať najrozličnejšie jedlá. Spotrebič pre ne vyberie optimálne nastavenie.

### Aktivácia

1. Vyberte varnú zónu.
2. Stlačte aktívny režim varenia a zvolte možnosť Asistent jedál.
3. Zvoľte požadovanú kategóriu pokrmu.
4. Zvoľte požadovaný pokrm.

Budete prevedení celým procesom nastavenia pre zvolený pokrm a dostanete pokyny na prípravu tohto pokrmu.

### Deaktivovanie

Nastavte teplotu na 0 alebo vyberte iný režim varenia.



## powerMove Pro

Touto funkciou môžete meniť stupeň ohrevu počas procesu varenia tým, že nádobu jednoducho posúvate dopredu alebo dozadu.

Keď aktivujete túto funkciu, zobrazia sa prednastavené stupne ohrevu pre nádobu. Podľa pozície nádoby môžete vybrať jeden z piatich dostupných stupňov ohrevu.

Prednastavené stupne ohrevu: , **3.0**, **5.0**, **7.0** a **9.0**.

Pre zmenu prednastavených stupňov ohrevu, pozrite kapitolu → "Základné nastavenie".

**Upozornenie:** Keď zvolíte stupeň ohrevu a funkcia sa neaktivuje, je to pravdepodobne z toho dôvodu, že bol dosiahnutý maximálny príkon spotrebiča. Pre nastavenie funkcie Maximálny príkon, nájdete v kapitole → "Základné nastavenie".

### Aktivácia

Riad položte na varnú zónu.

1. V hlavnom paneli stlačte symbol .

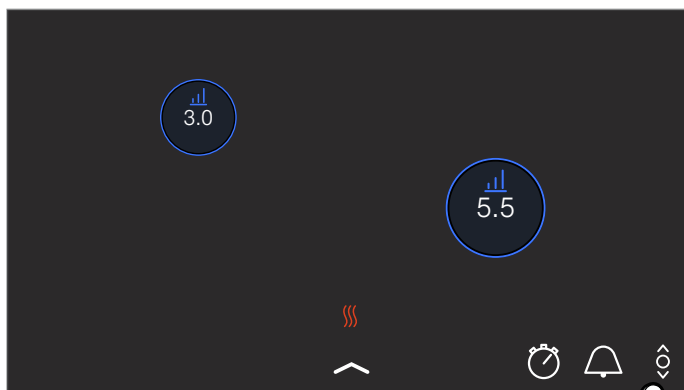

2. Stlačte požadovaný ukazovateľ varnej zóny.

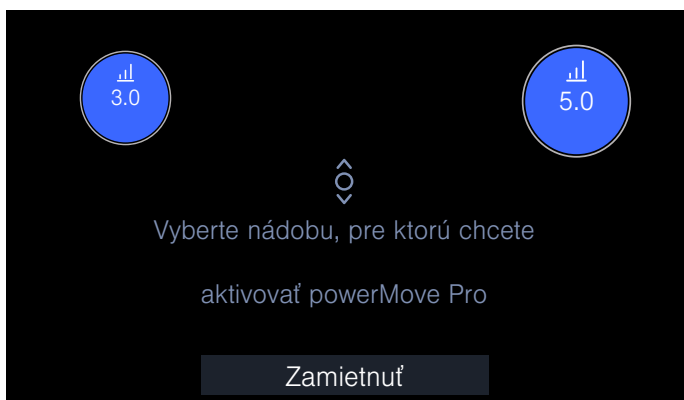

Funkcia bola aktivovaná.

3. Pohybujte riadom na varnej zóne, kým nie je nastavený želaný stupeň ohrevu. Na ukazovateli varnej zóny sa zobrazí zvolený stupeň ohrevu.

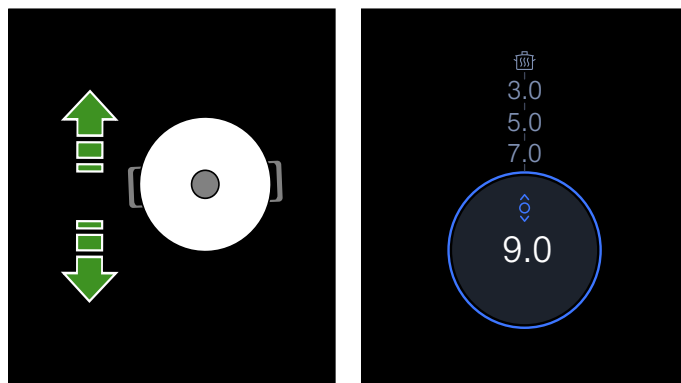

### Upozornenia

- Keď nie je funkcia pre požadovanú nádobu dostupná, zaznie akustický signál a funkcia sa neaktivuje.
- Ak nie je funkcia dostupná pre žiadnu z postavených nádob, symbol  sa na hlavnom displeji nezobrazí.

### Zmena stupňa ohrevu

Stupne ohrevu sa môžu meniť počas procesu varenia. Stlačte oblasť, ktorej stupeň ohrevu sa má meniť, aby ste mohli v programovanom rozsahu zvoliť iný stupeň ohrevu.

**Upozornenie:** Ak sa funkcia deaktivuje, stupne ohrevu sa vrátia na navolené hodnoty

### Deaktivovanie

Na hlavnom displeji podržte stlačený ukazovateľ varnej zóny, kým sa nezobrazí stupeň ohrevu **0.0**. Varná zóna sa vypne.

Funkcia je deaktivovaná.

## Detská poistka

Detskou poistkou môžete zabrániť, aby deti zapli varný panel.

### Aktivovanie a deaktivovanie detskej poistky

Všetky varné zóny musia byť vypnuté.

#### Aktivácia

1. Otvorte ukotvené menu.
  2. Dotknite sa symbolu .
- Detská poistka je aktivovaná. Varný panel je zablokovaný.

#### Deaktivovanie

Postupujte podľa pokynov v indikačnom poli.  
Blokovanie je vypnuté.

### Automatická detská poistka

Táto funkcia aktivuje automaticky detskú poistku po každom vypnutí varného panela.

#### Zapnutie a vypnutie

V kapitole → "Základné nastavenie" nájdete informácie o tom, ako sa zapína automatická detská poistka.

## Pauza

Pokiaľ je funkcia „pauza“ aktivovaná, zostanú zvolené nastavenia zachované, nepoužije sa však žiadny stupeň ohrevu a nastavené doby prípravy sa zastavia.

Ak ste aktivovali minútku alebo funkciu stopiek, tieto bežia ďalej. Keď je funkcia „pauza“ aktivovaná, nemôžete meniť čas minútky.

Zablokovanie nemá žiadny vplyv na hlavný vypínač. Varnú dosku môžete kedykoľvek vypnúť.

#### Aktivácia

Stlačte symbol . Varná doska zostane zablokovaná počas 30 minút. Teraz môžete, napríklad vyčistiť povrch dotykového displeja bez toho, aby ste pritom zmenili nastavenia.

#### Deaktivovanie

Pre deaktiváciu funkcie pred uplynutím 30 minút, stlačte symbol  a nakoniec stlačte Pokračovať.

Po 30 minútach sa varná doska automaticky vypne.

**Upozornenie:** Ak nádobu presuniete na varnej doske, pokým je funkcia aktívna, môžu sa stratiť všetky nastavenia.

## Automatické vypnutie

Keď je varná zóna dlhší čas v prevádzke a neboli vykonané žiadne zmeny nastavenia, aktivuje sa automatické bezpečnostné vypnutie.

Varná zóna ale prestane pritom hriať. Na displeji sa objaví upozornenie.

Pri dotyku ľubovoľného symbolu sa ukazovateľ vypne. Varná zóna sa teraz môže znova nastaviť.

Kedy sa aktivuje automatické bezpečnostné vypnutie, závisí od nastaveného stupňa výkonu (po 1 až 10 hodinách).

## Základné nastavenia

Spotrebič ponúka rôzne základné nastavenia. Tieto nastavenia môžete prispôsobiť svojim vlastným potrebám.

Nastavenia	Opis a možnosti
Jazyk	Môžete zmeniť jazyk spotrebiča.
Funkcia Home Connect	Pomocou nej môžete spojiť váš spotrebič s domácou sieťou a mobilným koncovým zariadením.
Riad. odsávača cookConnect	Pomocou neho môžete riadiť dôležité funkcie vášho odsávača pár prostredníctvom vášho varného panela, napr. stupeň výkonu a osvetlenie.
Zvukové signály	Môžete zvoliť, ktoré zvukové signály spotrebiča sa majú používať.
Trvanie zvukového signálu	Môžete zmeniť dobu trvania akustických signálov.
Hlasitosť akustického signálu	Nastavte hlasitosť akustických signálov.
Zvukový signál tlačidiel	Môžete si zvoliť, či sa majú zvuky používať pri dotyku polí a symbolov na dotykovom displeji.
Hlasitosť dotykového poľa	Hlasitosť nastavíte, stlačením senzora.
Jas ovládacieho panela	Jas displeja môžete zmeniť.
activeLight	Aktivovanie alebo deaktivovanie funkcie activeLight.
Detská poistka	Varný panel môžete zablokovať detskou poistkou a zabrániť tak, aby ho deti neoprávnene používali.
reStart	Môžete nastaviť, ako dlho po vypnutí si spotrebič má zapamätať naposledy použité nastavenia.
Maximálny príkon	Celkový výkon varného panela môžete obmedziť a prispôsobiť miestnej elektrickej prípojke.
Senzor varenia	Môžete pridať nový teplotný senzor.
Nastavenie bodu varu	Môžete zadať nadmorskú výšku vášho bydliska, aby senzor varenia fungoval presnejšie.
Stupne powerMove Pro	Prednastavené stupne pre funkciu powerMove Pro sa môžu meniť.
Informácie o spotrebiči	Môžete tu nájsť informácie o spotrebiči.
Výrobné nastavenia	Všetky nastavenia môžete obnoviť na stav pri dodaní.

### K základným nastaveniam:

Otvorte menu rýchlej voľby a stlačte symbol . Všetky varné zóny musia byť pritom vypnuté.

### Menu základných nastavení

V dostupných nastaveniach listujte potiahnutím prstu nahor alebo nadol. Keď chcete ďalšie možnosti podmenu, ťuknite na dané nastavenie.

Do predchádzajúceho menu sa vrátite, keď sa v rámci podmenu dotknete symbolu .

### Opustenie základných nastavení

Menu základných nastavení opustíte tak, že sa dotknete symbolu .

### Uloženie alebo zamietnutie zmien

Po vykonaní všetkých zmien sa pri opustení základných nastavení objaví zobrazenie potvrdenia, aby sa uskutočnené zmeny uložili a použili.

## Home Connect

Tento spotrebič má Wi-Fi rozhranie, nastavenie sa môže do spotrebiča poslať prostredníctvom mobilného zariadenia.

Ak sa spotrebič nespojí s domácou sieťou, spotrebič funguje ako varný panel bez spojenia so sieťou. Varný panel môžete vždy ovládať prostredníctvom ovládacieho panela.

Dostupnosť funkcie Home Connect závisí od dostupnosti služieb Home Connect vo vašej krajine. Služby Home Connect nie sú v každej krajine dostupné. Ďalšie informácie nájdete na stránke [www.home-connect.com](http://www.home-connect.com).

### Upozornenia

- Varné panely nie sú určené na používanie bez dozoru - proces varenia musí byť monitorovaný.
- Dodržujte bezpečnostné pokyny tohto návodu na obsluhu a zabezpečte, aby sa dodržiavali aj vtedy, keď spotrebič ovládate prostredníctvom aplikácie Home Connect. Dodržujte taktiež pokyny v aplikácii Home Connect → "Dôležité bezpečnostné upozornenia" na strane 6
- Pomocou aplikácie Home Connect môžete odoslať nastavenie do vášho spotrebiča a musíte ho na spotrebiči potvrdiť. Ovládanie prostredníctvom spotrebiča nie je možné.
- Ovládanie na spotrebiči má vždy prednosť. V tomto čase nie je možné ovládanie prostredníctvom aplikácie Home Connect.

### Nastavenie

Aby bolo možné vykonať nastavenie prostredníctvom Home Connect, na vašom mobilnom zariadení musí byť nainštalovaná a nastavená aplikácia Home Connect.

Zohľadnite pritom dodané podklady pre Home Connect.

Pri nastavovaní postupujte podľa krokov zadaných aplikáciou.

Na nastavovanie musí byť aplikácia otvorená.

### Automatické prihlásenie sa do domácej siete

Potrebuje router s funkciou WPS.

Musíte mať prístup k vášmu routeru. V prípade, že ho nemáte, postupujte podľa krokov "Manuálne prihlásenie do domácej siete".

1. Otvorte základné nastavenie symbolom  v ponuke rýchlej voľby.
2. Stlačte nastavenie "Home Connect".
3. Pre spustenie asistenta Home Connect, stlačte "Použite sprievodcu nastavením".

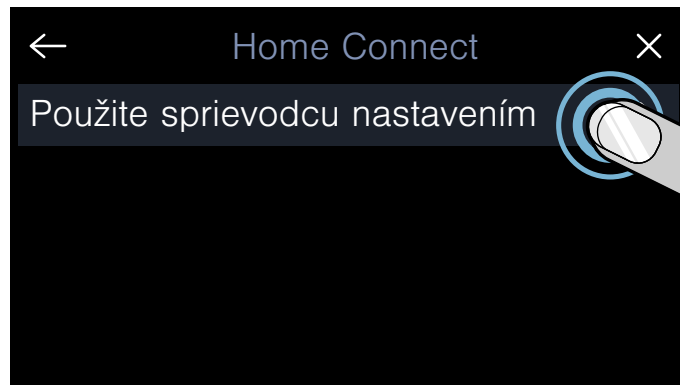

Na koncovom mobilnom zariadení sa objaví upozornenie.

4. Pre pokračovanie stlačte "Ďalej".
5. Do 2 minút stlačte na vašom routeri tlačidlo WPS. Ak je varná doska s domácou sieťou spojená, objaví sa príslušné hlásenie.



#### Upozornenie:

Ak nemôžete vytvoriť žiadne pripojenie, opäť spustite asistenta alebo do domácej siete prihláste spotrebič manuálne.

Objaví sa hlásenie, že sa teraz môže spotrebič pripojiť k aplikácii.

6. Stlačte "Ďalej", aby ste mohli spustiť pripojenie k aplikácii.



Ak bolo spojenie úspešné, objaví sa príslušné hlásenie. V hlavnom paneli sa zobrazí symbol . Symbol  sa postupne rozsvieti, v závislosti od intenzity pripojenia.

### Manuálne prihlásenie sa do domácej siete

1. Otvorte základné nastavenie symbolom  v ponuke rýchlej voľby.
2. Stlačte nastavenie "Home Connect".
3. Pre spustenie asistenta Home Connect, stlačte "Použite sprievodcu nastavením".  
Budete vyzvaný ku stlačeniu tlačidla WPS na vašom routeri.
4. Vyberte "Žiadna funkcia WPS".

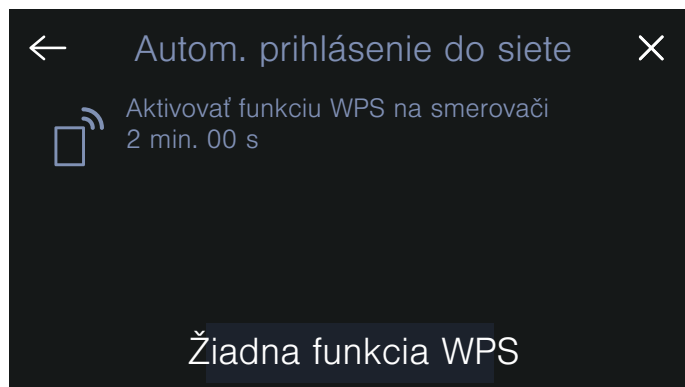

5. Rešpektujte upozornenie a pre pokračovanie stlačte Ďalej.
6. Otvorte nastavenie siete mobilného koncového zariadenia a mobilné koncové zariadenie prihláste do siete varnej zóny prostredníctvom SSID „HomeConnect“ s kľúčom „HomeConnect“.

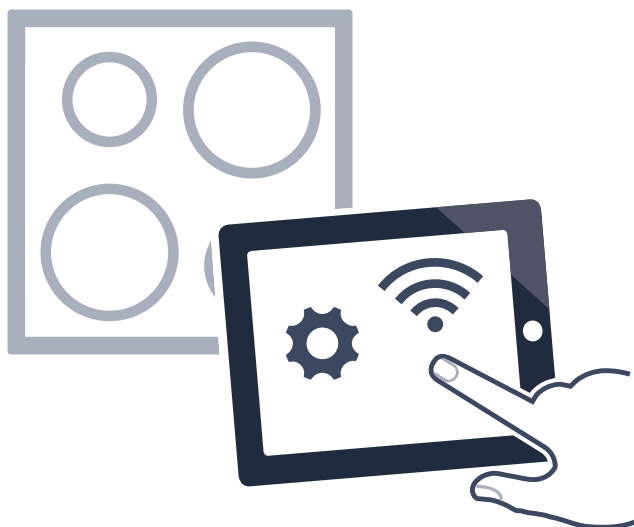



#### Upozornenie:

Ak nemôžete vytvoriť žiadne pripojenie, opäť spustite asistenta a spotrebič do domácej siete prihláste manuálne.

7. Riadte sa výzvou v aplikácii a zadajte meno siete a heslo vašej domácej siete (WLAN).  
Objaví sa hlásenie, že sa teraz môže spotrebič pripojiť k aplikácii.

8. Stlačte "Ďalej", aby ste mohli spustiť pripojenie k aplikácii.



Ak bolo spojenie úspešné, objaví sa príslušné hlásenie. V hlavnom paneli sa zobrazí symbol . Symbol  sa postupne rozsvieti, v závislosti od intenzity pripojenia.

## Nastavenia Home Connect

Home Connect môžete kedykoľvek prispôbiť vašim požiadavkám.

V základných nastaveniach vášho varného panela sa prejdite k nastaveniam Home Connect, aby sa vám zobrazili informácie o sieti a spotrebiči.

Nastavenia	Opis a voliteľné možnosti
Použite sprievodcu nastavením	Varnú dosku môžete do domácej siete prihlásiť automaticky alebo manuálne. <ul style="list-style-type: none"> <li>■ Nastavenie s funkciou Asistence (automatické pripojenie k domácej sieti)*.</li> <li>■ Nastavenie s funkciou Asistence: Žiadna funkcia WPS (manuálne prihlásenie sa do domácej siete).</li> </ul> <b>Upozornenie:</b> Nastavenie sa zobrazí len vtedy, keď varná doska nie je prepojená s domácou sieťou.
Spojiť s aplikáciou	Môžete vytvoriť prepojenie s jedným alebo viacerými účtami Home Connect. <b>Upozornenie:</b> Nastavenie sa zobrazí len vtedy, ak je varná doska prepojená s domácou sieťou.
Nastavenie cez aplikáciu	Môžete nastaviť, povolenie odoslanie nastavení pre varenie. <ul style="list-style-type: none"> <li>■ Vyp: V aplikácii sa zobrazia aktuálny stav varnej dosky.</li> <li>■ Zap*: Nastavenia môžu byť z aplikácie odoslané na varnú dosku. Odoslané nastavenia musia byť na varnej doske potvrdené.</li> </ul> <b>Upozornenie:</b> Nastavenie sa zobrazí len vtedy, ak je varná doska prepojená s domácou sieťou.
Wi-Fi	Môžete vypnúť vysielací modul varnej dosky, a tým odpojiť pripojenie k WLAN. <ul style="list-style-type: none"> <li>■ Deaktivované: Vysielací modul vypnutý.</li> <li>■ Aktivované*: Vysielací modul pripojený.</li> </ul> <b>Upozornenie:</b> Nastavenie sa zobrazí len vtedy, ak je varná doska prepojená s domácou sieťou.
Zrušiť sieťové spojenie	Uložené prepojenia s domácou sieťou sa môžu kedykoľvek zrušiť. <b>Upozornenie:</b> Nastavenie sa zobrazí len vtedy, ak je varná doska prepojená s domácou sieťou.
Inomácie o spotrebiči	Zobrazia sa informácie o Home Connect a o sieti. <b>Upozornenie:</b> Nastavenie sa zobrazí len vtedy, ak je varná doska prepojená s domácou sieťou.

\*Nastavenie z výrobného závodu

### Upozornenie:

Ak ešte nie je vytvorené pripojenie k domácej sieti, zobrazí sa iba Použite sprievodcu nastavením. Všetky ostatné nastavenia sa zobrazia iba vtedy, ak je už vytvorené pripojenie k domácej sieti.

### Symboly WLAN

WLAN ukazovateľ v hlavnom panelu sa mení v závislosti od stavu a kvality pripojenia a od dostupnosti servera Home Connect.

### Deaktivujte WLAN

Ak je Wi-Fi spojenie aktivované, môžete využívať funkciu Home Connect.

### Upozornenie:

Pohotovostný režim spotrebiča spotrebuje max. 2 W.

1. Otvorte základné nastavenie symbolom  v ponuke rýchlej voľby.
2. Stlačte nastavenie "Home Connect".
3. Stlačte "Wi-Fi".

### 4. Zvoľte Vyp.

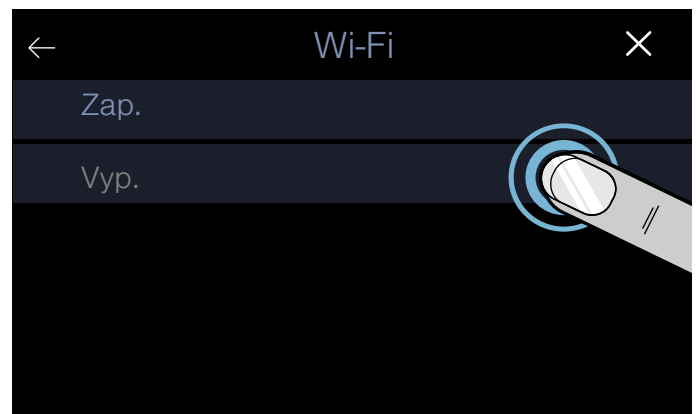

WLAN spojenie je deaktivované a na ovládacom paneli zhasne symbol .

## Odpojenie od siete

Vašu varnú dosku môžete kedykoľvek zo siete odpojiť.

### Upozornenie:

Keď je vaša varná doska odpojená zo siete, ovládanie prostredníctvom Home Connect nie je možné.

1. Otvorte základné nastavenie symbolom  v ponuke rýchlej voľby.
2. Stlačte nastavenie "Home Connect".
3. Stlačte Zrušiť sieťové spojenie.
4. Potvrďte tlačidlom "Ďalej".

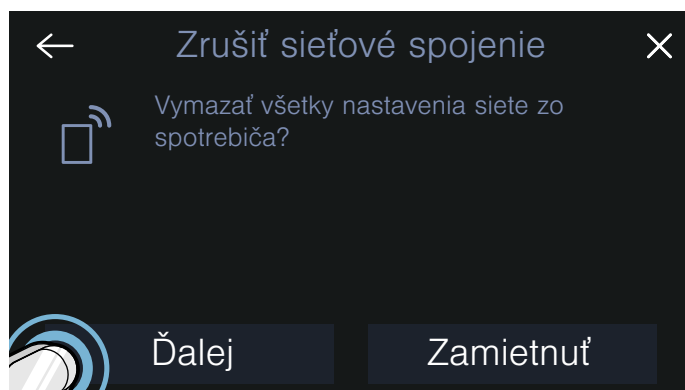

Keď je spotrebič odpojený z domácej siete, symbol  na ovládacom paneli zhasne.

### Upozornenie:

Spojenie so sieťou sa zruší aj vtedy, ak obnovíte na spotrebiči nastavenie z výrobného závodu.

## Pripojenie k sieti

1. Otvorte základné nastavenie symbolom  v ponuke rýchlej voľby.
2. Stlačte nastavenie "Home Connect".
3. Pre spustenie asistenta Home Connect, stlačte "Použite sprievodcu nastavením".
4. Dodržiavajte pokyny podľa → "Automatické prihlásenie sa do domácej siete" alebo → "Manuálne prihlásenie sa do domácej siete".

## Spojť s aplikáciou

Ak máte vo svojom mobilnom zariadení nainštalovanú aplikáciu Home Connect, môžete ju spojiť s vašou varnou doskou.

### Upozornenia

- Spotrebič musí byť pripojený k sieti.
- Aplikácia musí byť otvorená a nastavená.
- Ak je priame spojenie s odsávačom pár, tak najprv odpojte varnú dosku z domácej siete a znova spustíte spojenie. → "Odpojenie od siete" na strane 39 → "Pripojenie k sieti" na strane 39

1. Otvorte základné nastavenie symbolom  v ponuke rýchlej voľby.
2. Stlačte nastavenie "Home Connect".
3. Zvoľte Spojiť s aplikáciou.

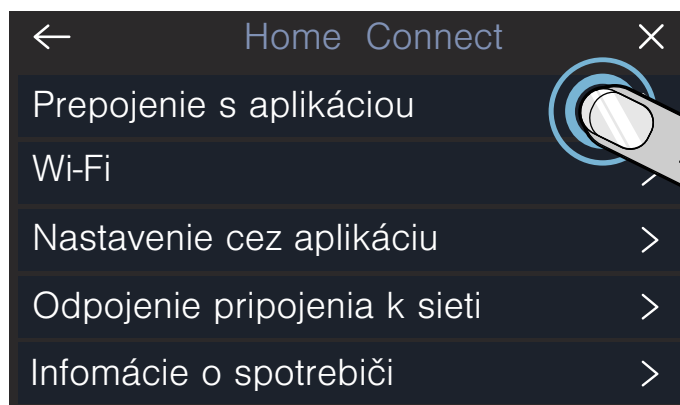

K varnej doske môžete pripojiť aj ďalší účet Home Connect. Opätovne zvoľte Spojiť s aplikáciou.

4. Pre dokončenie procesu pripojenia postupujte podľa pokynov aplikácie.

## Nastavenie prostredníctvom aplikácie

Pomocou aplikácie Home Connect budete mať pohodlný prístup k základným nastaveniam. Nastavenia varných zón je možné odosielať na varnú dosku.

### Upozornenia

- Varná doska musí byť zapnutá, ale všetky varné zóny musia byť vypnuté.
- Ovládanie na spotrebiči má vždy prednosť. Keď spotrebič ovládate priamo, nemôžete ho ovládať cez aplikáciu Home Connect.
- Spotrebič má v dodávanom stave aktivovaný prenos nastavení.
- V prípade deaktivácie prenosu nastavení sa v aplikácii Home Connect zobrazia len prevádzkové stavy varnej dosky.

1. Otvorte základné nastavenie symbolom  v ponuke rýchlej voľby.
2. Stlačte nastavenie "Home Connect".
3. Nastavenie cez aplikáciu.

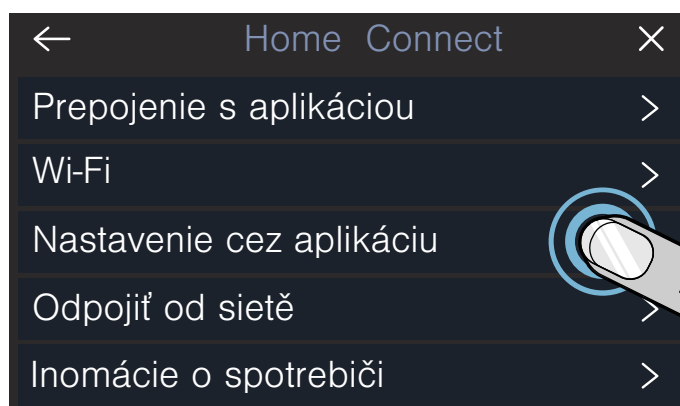

4. Pre aktiváciu prenosu stlačte Zap, na deaktiváciu prenosu stlačte Vyp.

## Potvrdenie nastavenia varenia

Len čo sú varné nastavenia prenesené do varnej zóny, objaví sa na varnom panelu hlásenie. Objaví sa otázka, či má byť nastavenie prevzaté. Pre potvrdenie nastavenia stlačte "Prevziať". Pre odmietnutie nastavenia stlačte "Zamietnuť".

## Aktualizácia softvéru

Pomocou funkcie aktualizácia software môžete aktualizovať software varnej dosky (napríklad optimalizáciu, odstraňovanie chýb, aktualizáciu súvisiacu so zabezpečením). Predpokladom pre používanie aplikácie je, aby ste boli registrovaný užívateľ aplikácie Home Connect, mali aplikáciu nainštalovanú v mobilnom zariadení a boli pripojení k serveru aplikácie Home Connect.

Keď je aktualizácia software k dispozícii, zobrazí sa o tom v aplikácii Home Connect informácia. Aktualizáciu software môžete spustiť v aplikácii alebo cez varnú dosku. Dodržiavajte upozornenia na displeji.

Ak ste do miestnej siete pripojený, môžete po úspešnom stiahnutí aktualizácie vykonať inštaláciu prostredníctvom aplikácie Home Connect.

Po úspešnej inštalácii odošle aplikácia Home Connect príslušnú informáciu.

### Upozornenia

- Počas sťahovania môžete varnú dosku ďalej používať.
- Aktualizáciu software je možné stiahnuť aj automaticky. Závisí to od osobného nastavenia v rámci aplikácie.
- V prípade aktualizácie súvisiacej so zabezpečením sa odporúča vykonať inštaláciu čo najskôr.

## Vzdialená diagnostika

V prípade poruchy môže zákaznícky servis pristupovať k vášmu spotrebiču pomocou vzdialenej diagnostiky.

Kontaktujte zákaznícky servis a zaistíte, aby bol spotrebič spojený so serverom Home Connect, a skontrolujte, či je služba vzdialenej diagnostiky dostupná vo vašej krajine.

### Upozornenie:

Pre ďalšie informácie a dostupnosť služby vzdialenej diagnostiky vo vašej krajine navštívte, prosím, odkaz **Pomoc & podpora** na webovej stránke Home Connect vo vašej krajine [www.home-connect.com](http://www.home-connect.com)

## Upozornenie k ochrane údajov

S prvým pripojením vášho Home Connect spotrebiča na sieť WLAN s prístupom na internet sprostredkuje váš spotrebič nasledovné kategórie údajov serveru Home Connect (prvá registrácia):

- Jednoznačné rozpoznanie spotrebiča (pozostávajúce z kľúčov spotrebiča, ako aj adresy MAC zabudovaného Wi-Fi komunikačného modulu).
- Bezpečnostný certifikát Wi-Fi komunikačného modulu (na informačno-technické zabezpečenie spojenia).
- Aktuálna verzia softwaru a hardwaru vášho domáceho spotrebiča.
- Stav prípadného predchádzajúceho vynulovania na výrobné nastavenia.

Táto prvá registrácia pripraví používanie funkcií Home Connect a je potrebná až v okamihu, v ktorom chcete funkcie Home Connect využiť po prvý raz.

### Upozornenie:

Dávajte si pozor, že funkcie Home Connect je možné použiť iba v spojení s aplikáciou Home Connect. Informácie o ochrane údajov si môžete prezrieť v aplikácii Home Connect.

## Vyhlásenie o zhode

Spoločnosť BSH Hausgeräte GmbH týmto vyhlasuje, že spotrebič s funkciou Home Connect spĺňa základné požiadavky a ostatné príslušné ustanovenia smernice 2014/53/EÚ.

Podrobné vyhlásenie o zhode RED nájdete na internete na [www.siemens-home.bsh-group.com](http://www.siemens-home.bsh-group.com) produktovej stránke vášho spotrebiča pri dodatočných dokumentoch.



Pásmo 2,4 GHz: max. 100 mW

Pásmo 5 GHz: max. 100 mW

	BE	BG	CZ	DK	SK	EE	IE	EL
	ES	FR	HR	IT	CY	LV	LT	LU
	HU	MT	NL	AT	PL	PT	RO	SI
	SK	FI	SE	UK	NO	CH	TR	

5 GHz WLAN (Wi-Fi): len na použitie vo vnútorných priestoroch



## Natavenie odsávača pár

Tento spotrebič môžete spojiť s vhodným odsávačom pár a ovládať tak funkcie odsávača pár prostredníctvom varného panela.

Máte rôzne možnosti vzájomného prepojenia spotrebičov:

### Home Connect

V prípade, že majú obidva spotrebiče nainštalovanú aplikáciu Home Connect, môžete ich spojiť prostredníctvom aplikácie Home Connect.

Obidva spotrebiče sa môžu ovládať prostredníctvom aplikácie a ovládacieho panela.

Zohľadnite pritom dodané podklady k Home Connect a kapitolu Home Connect. → "Home Connect" na strane 36



### Priame spojenie spotrebičov

Keď sa spotrebič spojí priamo s odsávačom pár, odsávač pár sa môže ovládať cez varný panel. Spojenie s domácou sieťou alebo aplikáciou nie je možné pre obidva spotrebiče. Obidva spotrebiče sa môžu ovládať prostredníctvom ovládacieho panela.

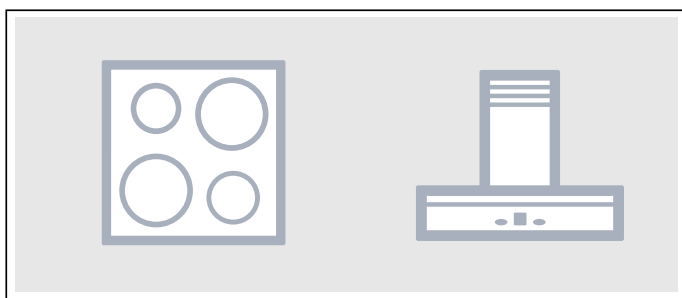

### Spojenie spotrebičov prostredníctvom domácej siete

Tento druh spojenia použite vtedy, keď len jeden z dvoch spotrebičov je spojený s aplikáciou Home Connect.

V prípade vzájomného spojenia spotrebičov prostredníctvom domácej siete môžete používať aj ovládanie odsávača pár a aj Home Connect pre varný panel.

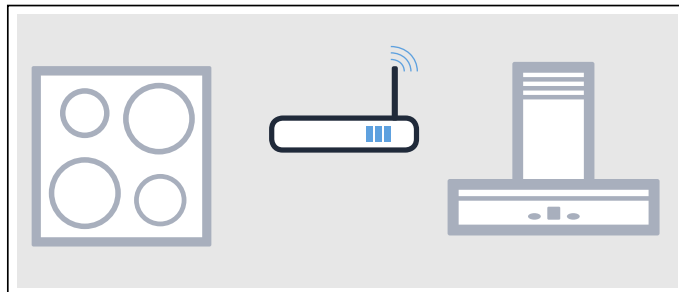

### Upozornenia

- Dodržujte bezpečnostné pokyny v návode na obsluhu vášho odsávača pár a zabezpečte, aby sa dodržiavali aj vtedy, keď ovládate spotrebič na varnom paneli prostredníctvom ovládacieho panela odsávača pár. → "Dôležité bezpečnostné upozornenia" na strane 6
- Ovládanie na odsávači pár má vždy prednosť. Teraz nie je možné ovládanie odsávača pár prostredníctvom ovládacieho panela.
- Keď je spotrebič pripojený k sieti a v prevádzkovej pohotovosti, energetická spotreba je max. 2 W.

### Nastavenie

Na nastavenie spojenia medzi varným panelom a odsávačom pár musí byť varný panel zapnutý.

### Priame spojenie

Zaistite, aby bol odsávač pár vypnutý.

Dodržiavajte informácie v kapitole „Pripojenie varného panela“ v návode na obsluhu vášho odsávača pár.

### Upozornenie:

Ak spojíte váš varný panel priamo s odsávačom pár, nebude už možné spojenie s domácou sieťou a nebudete môcť využívať funkciu Home Connect.

1. Otvorte základné nastavenie symbolom  v ponuke rýchlej voľby.
2. Zvoľte nastavenie Riad. odsávača cookConnect.
3. Stlačte "Priamo spojiť".
4. Na odsávači pár spustíte do 2 minút spojenie. Keď je varná doska pripojená k odsávaču pár, zobrazí sa príslušné hlásenie. V hlavnej ponuke sa zobrazia symboly pre ovládanie odsávača pár z varnej dosky.

### Spojenie prostredníctvom domácej siete

Potrebujete router s funkciou WPS.

Prístup k routeru je nevyhnutný. V opačnom prípade postupujte podľa krokov „Priame spojenie“.

Na začiatku skontrolujte, či je odsávač pár spojený s tou istou domácou sieťou.

1. Otvorte základné nastavenie symbolom  v ponuke rýchlej voľby.
2. Zvoľte nastavenie Riad. odsávača cookConnect.
3. Stlačte "Spojiť so sieťou".
4. V priebehu 2 minút stlačte tlačidlo WPS na vašom routeri.  
Ak je varný panel spojený s domácou sieťou, objaví sa príslušné hlásenie.
5. Na odsávači pár spustíte do 2 minút spojenie. Keď je varná doska pripojená k odsávaču pár, zobrazí sa príslušné hlásenie. V hlavnej ponuke sa zobrazia symboly pre ovládanie odsávača pár z varnej dosky.

#### Upozornenie:

Spojenie sa dá vytvoriť len vtedy, ak sú obidva spotrebiče spojené s domácou sieťou a nachádzajú sa v procese pripojenia. Ak uplynul čas pre proces pripojenia u jedného z obidvoch spotrebičov, opäť spustíte pripojenie.

### Odpojenie od siete

Uložené spojenie k domácej sieti a odsávaču pár môžete kedykoľvek zrušiť.

1. Otvorte základné nastavenie symbolom  v ponuke rýchlej voľby.
2. Stlačte nastavenie "Riad. odsávača".
3. Stlačte "Odpojiť".  
Pripojenie bolo znova obnovené.

### Ovládanie digestora prostredníctvom varného panela

V základných nastaveniach vášho varného panela môžete nastaviť funkcie vášho odsávača pár v závislosti od zapnutia a vypnutia varného panela alebo jednotlivých varných zón. → "Nastavenie ovládania odsávača pár" na strane 43

Prostredníctvom ovládacieho panela môžete upraviť ďalšie nastavenie.

#### Nastavenie ventilátora

##### Aktivácia

1. V nastavení stlačte symbol .  
Na displeji sa zobrazí prednastavený stupeň odsávania.
2. Zvoľte želaný stupeň .  
Pre výber intenzívneho stupňa stlačte **int 1** alebo **int 2**.  
Odsávač pár sa aktivoval.

##### Deaktivovanie

1. V nastavení stlačte symbol .
2. Zvoľte stupeň odsávača pár 0.  
Odsávač pár bol deaktivovaný.

#### Nastavenie automatického režimu

##### Aktivácia

1. V nastavení stlačte symbol .
2. Zvoľte **auto**.  
Automatická prevádzka je aktivovaná.  
Pri tvorbe pary sa odsávač pár zapne automaticky.

##### Deaktivovanie

1. V nastavení stlačte symbol .
2. Zvoľte stupeň odsávača pár 0.  
Automatická prevádzka je deaktivovaná.

#### Nastavenie osvetlenia digestora

Osvetlenie odsávača pár môžete zapínať a vypínať prostredníctvom ovládacieho panela varnej dosky. Stlačte symbol  v hlavnej ponuke.

## Nastavenie ovládania odsávača pár

Ovládanie odsávača pár z varného panela môžete kedykoľvek prispôbiť vašim požiadavkám.

### Upozornenie:

Nastavenie sa zobrazuje iba vtedy, keď je spotrebič pripojený k odsávaču pár.

Ajustes	Descripción y opciones
Riadenie ventilátora	Môžete nastaviť, či a ako je odsávač pár spustený po zapnutí varnej dosky. <ul style="list-style-type: none"> <li>■ Vypnuté: Odsávač pár musíte v prípade potreby zapnúť manuálne.</li> <li>■ Zapnutie v automatickom režime*: Odsávač pár sa zapne pri nastavení nezávislej varnej dosky v automatickom režime.</li> <li>■ Zapnutie v manuálnom režime*: Odsávač pár sa zapne pri nastavení nezávislej varnej dosky na pevný stupeň.</li> </ul>
Dobeh ventilátora	Dobeh odsávača pár slúži na odstránenie zvyškových pachov. Odsávač pár sa potom automaticky vypne. <ul style="list-style-type: none"> <li>■ Vyp.</li> <li>■ Zapnutie v automatickom režime*</li> <li>■ Zapnutie v manuálnom režime</li> <li>■ Žiadna zmena: Keď varnú dosku vypnete, nastavenia odsávača pár sa nezmenia.</li> </ul>
Automatické zapnutie osvetlenia	Môžete nastaviť, či sa má osvetlenie odsávača pár automaticky zapnúť s varnou doskou. <ul style="list-style-type: none"> <li>■ Zap.* - Osvetlenie sa pri zapnutí varnej dosky zapne.</li> <li>■ Vyp.</li> </ul>
Automatické vypnutie osvetlenia	Môžete nastaviť, či sa má osvetlenie odsávača pár automaticky vypnúť s varnou doskou. <ul style="list-style-type: none"> <li>■ Deaktivované*</li> <li>■ Aktivované: Osvetlenie sa pri vypnutí varnej dosky vypne.</li> </ul>
Odpojiť	Uložené prepojenia s domácou sieťou a odsávačom pár môžete kedykoľvek zrušiť.
*Nastavenie z výrobného závodu	

## Maximálny príkon

Funkciou Maximálny príkon je možné nastavenie celkového výkonu varnej dosky.

Varná doska je nastavená z výrobného závodu. Na typovom štítku je uvedený maximálny príkon. Funkciou powerManagement sa môže meniť hodnota podľa požiadaviek príslušnej elektroinštalácie.

Aby nedošlo k prekročeniu nastavenej hodnoty disponuje varná doska radom komponentov, aby sa výkon, ktorý je k dispozícii, automaticky inteligentne rozdelil medzi zapnuté varné zóny.

Pokiaľ je funkcia Maximálny príkon aktivovaná, môže sa výkon varnej zóny dočasne znížiť pod úroveň nominálnej hodnoty. Ak sa varná zóna zapne a dosiahne sa najvyšší výkon, zobrazí sa na ukazovateli príslušné hlásenie. Spotrebič si reguluje a volí najvyšší možný stupeň ohrevu sám.

Pre ďalšie informácie o možnostiach zmien celkového výkonu varnej dosky pozri kapitolu → "Základné nastavenie"

## Čistenie

Vhodné čistiace a ošetrovacie prostriedky si môžete objednať prostredníctvom zákazníckeho servisu alebo v našom on-line obchode.

### Varný panel

#### Čistenie

Varný panel vyčistite po každom varení. Zabráňte tak, aby sa zvyšky jedál pripáliť na varný panel. Varný panel začnite čistiť až vtedy, keď ukazovateľ zvyškového tepla zhasne.

Varný panel vyčistite vlhkou handričkou a osušte utierkou, aby nevznikli vápenaté škvrny.

Používajte len čistiace prostriedky, ktoré sú vhodné na tento druh varného panela. Prosím, riadte sa pokynmi výrobcu uvedenými na obale výrobku.

V žiadnom prípade nepoužívajte:

- nezriedený umývací prostriedok na riad
- čistiaci prostriedok na umývačku riadu
- abrazívny čistiaci prostriedok
- agresívne čistiace prostriedky ako spreje na čistenie rúry a odstraňovače škvŕn
- abrazívne špongie
- vysokotlakové čističe alebo parné čističe

Odolné nečistoty odstránite najlepšie škrabkou na sklo, ktorú si môžete zakúpiť. Dodržiavajte pokyny výrobcu.

Vhodnú škrabku na sklo dostanete prostredníctvom nášho zákazníckeho servisu alebo v našom on-line obchode.

So špeciálnymi špongiami na čistenie sklokeramiky docielite dobré výsledky čistenia.

#### Možné škvrny

Vápenaté zvyšky a zvyšky vody	Vyčistite spotrebič, hneď keď je vychladnutý. Môže sa použiť vhodný čistiaci prostriedok na sklokeramický varný panel.*
Cukor, ryžový škrob alebo plast	Okamžite vyčistite. Použite škrabku na sklo. Pozor: Nebezpečenstvo popálenia.*

\* Potom vyčistite vlhkou handričkou a osušte utierkou.

**Upozornenie:** Pokým je varný panel horúci, nepoužívajte žiadne čistiace prostriedky, môžu vzniknúť škvrny. Presvedčte sa, že sa všetky zvyšky použitého čistiaceho prostriedku odstránili.

### Rám varného panela

Aby ste predišli poškodeniu rámu varného panela, dodržiavajte, prosím, nasledujúce pokyny:

- Používajte len teplý umývací roztok
- Nové čistiace handričky pred použitím dôkladne premyte.
- Nepoužívajte abrazívne alebo agresívne čistiace prostriedky.
- Nepoužívajte škrabku na sklo alebo špicaté predmety.

## Časté otázky a odpovede (FAQ)

### Použitie

#### Na displeji sa neobjaví žiadny ukazovateľ.

Možno nie je správne nastavený jas. Pozrite sa zhora na displej a nastavte jas v základných nastaveniach. Ďalšie informácie o nastaveniach nájdete v kapitole → "Základné nastavenie"

#### Na hlavnom displeji sa zobrazí varovanie a zaznie akustický signál.

Odstráňte tekutiny alebo zvyšky jedál z ovládacieho panela. Odstráňte všetky predmety, ktoré ležia na ovládacom paneli. Návod na deaktivovanie akustického signálu nájdete v kapitole → "Základné nastavenie"

### Zvuky

#### Prečo počuť počas varenia zvuky?

V závislosti od vlastností dna riadu sa môžu pri prevádzke varnej dosky vydávať zvuky. Tieto zvuky sú normálne a patria k indukčnej technológii. Neupozornia na poruchu.

#### Možné zvuky:

##### Hlboké bzučanie ako transformátor:

Vzniká pri varení na vysokom stupni ohrevu. Zvuk zmizne alebo sa stíši, keď sa zníži stupeň ohrevu.

##### Tiché bzučanie:

Riad je buď príliš malý alebo nie je vhodný na indukciu. Riad presuňte na inú pozíciu na varnej zóne alebo použite väčší riad.

##### Tiché pískanie:

Vzniká, keď je riad prázdny. Tento zvuk zmizne, keď sa dá do riadu voda alebo potraviny.

##### Vysoké pískanie:

Môže vzniknúť, keď sú v prevádzke súčasne dve varné zóny na najvyššom stupni ohrevu. Toto pískanie zmizne alebo sa stlmí, keď sa zníži stupeň ohrevu.

##### Praskanie:

Vzniká, ak je riad z rôznych na sebe ležiacich materiálov alebo ak sa súčasne používa riad rôznej veľkosti a z rôznych materiálov. Hlasitosť zvuku sa môže meniť v závislosti od množstva a druhu úpravy pokrmov.

##### Zvuk odsávača pár:

Varná doska je vybavená odsávačom pár, ktorý sa zapne pri vysokých teplotách. Odsávač pár môže bežať ďalej aj po vypnutí varnej dosky, keď je nameraná teplota vysoká.

##### Cvkanie:

Dočasné cvkanie, ak je riad aktivovaný alebo posunutý, je úplne normálne.

Prípadne sa môžu vyskytnúť iné, čisto náhodné zvuky, ktoré sa nevzťahujú k riadu.

## Riad

### Aký riad je vhodný pre indukčnú varnú dosku?

Informácie o riade, ktorý je vhodný na indukčné varenie, nájdete v kapitole → "Kuhanje z indukcijsko"

### Prečo sa varná doska nezohrieva?

Zaistite, aby bol použitý riad vhodný na indukčné varenie. Informácie o druhu, veľkosti a umiestnení riadu nájdete v kapitole → "Kuhanje z indukcijsko"

### Prečo trvá tak dlho, kým sa riad zohreje, príp. prečo sa nezohreje dostatočne, hoci je nastavený vysoký stupeň ohrevu?

Zaistite, aby sa používal riad vhodný pre indukčné varenie. Informácie o druhu, veľkosti a umiestnení riadu nájdete v kapitole → "Kuhanje z indukcijsko"

### Zobrazenie riadu na dotykovom displeji nezodpovedá veľkosti alebo forme riadu.

Zobrazenie riadu na dotykovom displeji slúži len pre lepší prehľad.  
Zaistite, aby sa celý riad nachádzal na varnej zóne.

### Riad sa nachádza na varnej zóne, ktorý nie je zobrazený na dotykovom displeji.

Na varnej zóne sa nachádza viac ako 8 kusov riadu.  
Riad je príliš malý: odporúča sa použitie priemeru od 90 do 340 mm.  
Používajte väčší riad alebo riad vhodný na indukciu alebo zmeňte rozdelenie riadu na varnej zóne. Informácie o riade, ktorý je vhodný na indukčné varenie, nájdete v kapitole → "Kuhanje z indukcijsko"

### Na varnej zóne sa nachádzajú dva kusy riadu. Na dotykovom displeji je ale znázornený iba jeden riad.

Ak sa na varnej zóne vedľa seba postavia dva kusy riadu blízko seba, môže dôjsť k tomu, že sa na dotykovom displeji zobrazia ako jeden riad.  
Odtiahnite od seba oba kusy riadu až dokiaľ sa na dotykovom displeji nezobrazia dva jednotlivé kusy riadu.

### Riad sa nachádza na varnej zóne. Na dotykovom displeji sa však zobrazí dvakrát alebo viackrát.

Poprípade sa deformuje dno riadu alebo drážky alebo riad nie je vhodný na indukciu.  
Skontrolujte rovnosť riadu a opäť ho postavte na varnú zónu. Informácie o druhu, veľkosti a umiestnení riadu nájdete v kapitole → "Kuhanje z indukcijsko"

### Nie každá varná nádoba, ktorá je na varnej doske, sa môže aktivovať.

Na varnú plochu môžete postaviť až 8 varných nádob, ale súčasne môžete variť najviac iba so 6 rovnomerne rozloženými nádobami.  
Informácie o umiestnení varných nádob nájdete v kapitole → "Kuhanje z indukcijsko".  
Na každej strane môžete variť až vo 3 varných nádobách. Ak sa jedna nádoba nachádza v strede varnej dosky alebo je príliš veľká, obmedzuje počet aktívnych varných nádob.  
Informácie o umiestnení varných nádob nájdete v kapitole → "Kuhanje z indukcijsko".  
Jedna z varných nádob nie je vhodná na indukčné varenie. Na dotykovom displeji sa objaví symbol  vedľa tejto nádoby.  
Informácie o varných nádobách, ktoré sú vhodné na indukčné varenie, nájdete v kapitole → "Kuhanje z indukcijsko".  
Maximálny príkon spotrebiča bol prekročený alebo je aktivované nastavenie Maximálny príkon.  
Skontrolujte inštaláciu a správne nastavte Maximálny príkon. Pozri kapitolu → "Základné nastavenie"

### Stupeň ohrevu sa nedá zvýšiť.

Maximálny príkon spotrebiča bol dosiahnutý alebo je aktivované nastavenie Maximálny príkon.  
Zmeňte rozloženie nádob na varnej ploche. Skontrolujte inštaláciu a správne nastavte Maximálny príkon. Pozri kapitolu → "Základné nastavenie"

### Senzor varenia nie je k dispozícii.

Maximálny príkon spotrebiča bol dosiahnutý alebo je aktivované nastavenie Maximálny príkon.  
Ak chcete senzor varenia použiť, znížte stupeň ohrevu alebo celkom vypnite varnú zónu. Zmeňte rozloženie nádob na varnej doske. Skontrolujte inštaláciu a správne nastavte Maximálny príkon. Pozri kapitolu → "Maximálny príkon"

**Počas intenzívneho používania dochádza k predĺženiu doby úpravy.**

Je to spôsobené tým, že interné ochranné mechanizmy zabránia prehriatiu varnej dosky.  
 Pokúste sa zmeniť pozíciu riadu.

**Vnútri riadu sa vyskytuje nerovnomerná tvorba bubliniek.**

Podľa zvoleného stupňa ohrevu, druhu riadu alebo kombinácie s iným riadom sa môže vyskytnúť nerovnomerná tvorba bubliniek. Tento jav negatívne neovplyvňuje ani nastavenie teploty, ani proces varenia.  
 Informácie o druhu, veľkosti a umiestnení riadu nájdete v kapitole → "Kuhanje z indukcie"

**Čistenie****Ako sa čistí varná doska?**

Optimálnych výsledkov sa dosiahne špeciálnymi čistiacimi prostriedkami na sklokeramiku. Nepoužívajte ostré alebo abrazívne čistiace prostriedky, čističe do umývačiek riadu (koncentráty) alebo handričky na umývanie riadu.

Ďalšie informácie o čistení a udržiavaní varnej dosky nájdete v kapitole → "Čistenie"

**Domáca sieť****Prečo nie je možné pripojiť varnú dosku k domácej sieti potom, ako ste stlačili tlačidlo WPS na routeri?**

Po výbere voliteľnej možnosti Automatické pripojenie stlačte do 2 minút tlačidlo WPS na routeri.

Ak tento čas uplynul, opätovne zahájte pripojenie. Ak problémy pretrvávajú, obnovte nastavenie z výrobného závodu, ktoré nájdete v kapitole → "Základné nastavenie".

**Prečo sa z mobilného zariadenia nezrealizuje žiadne prihlásenie v sieti Home Connect?**

Pripojte sa pomocou SSID HomeConnect a hesla HomeConnect.

Zabezpečte, aby všetky znaky boli správne zadané a dávajte pozor na veľké a malé písmená.

## Poruchy, čo robiť?

Ak sa vyskytne porucha, často je spôsobená iba nejakou maličkosťou. Kým zavoláte servis, venujte, prosím, pozornosť nasledujúcim upozorneniam a tipom.

### Upozornenie, varovanie a hlásenie porúch

Ak sa vyskytne problém, automaticky sa na displeji zobrazí upozornenie, varovanie alebo hlásenie porúch. Na odstránenie problému sa riadte pokynmi na dotykovom displeji.

#### Upozornenia

- Pri niektorých varovaniach sa zobrazí kód poruchy. Ak je potrebné, oznámte kód poruchy zákazníkemu servisu.
- Ak sa vyskytne nejaká porucha, spotrebič sa neprepne do Standby režimu.

### Tipy

Problém	Odstránenie problému
Varná doska sa nedá zapnúť.	Pomocou iných elektrických spotrebičov skontrolujte, či na elektrickom napájaní nevznikol skrat. Skontrolujte, aby ste mali spotrebič pripojený podľa schémy zapojenia. Ak poruchu nedokážete odstrániť, informujte zákaznícky servis.
Dotykový displej nereaguje alebo je zablokovaný.	Ovládací panel je vlhký alebo sa na ňom nachádza nejaký predmet. Ovládací panel osušte alebo odstráňte predmet.
Stupeň ohrevu varnej zóny sa nedá zvýšiť.	Celkový výkon varnej dosky bol obmedzený. Prispôbte celkový výkon uvedený pod ponukou Maximálny príkon v základných nastaveniach. Príliš veľká varná nádoba môže ovplyvniť maximálny stupeň ohrevu na rovnakej polovici varnej dosky. Varnú nádobu znovu postavte.
Keď sa na dotykovom displeji nachádza nejaký predmet, zaznie akustický signál.	Odstráňte predmet a varnú dosku znova nastavte. Na ovládací panel nekladte žiadnu horúcu varnú nádobu.
Varná doska reaguje nezvyčajne alebo sa nedá správne ovládať.	Spotrebič vypnite domovou poistkou alebo ističom v poistkovej skrinke. Niekoľko sekúnd počkajte a spotrebič opätovne zapnite.
Elektronika je prehriata a vypła príslušnú varnú zónu. Elektronika sa prehriala a vypła všetky varné zóny.	Počkajte, kým elektronika dostatočne nevychladne. Keď ukazovateľ poruchy zhasne, môžete pokračovať vo varení.
Horúca nádoba sa nachádza v oblasti ovládacieho panela. Z dôvodu ochrany elektroniky sa varná zóna vypła.	Odstráňte príslušnú nádobu. Počkajte niekoľko sekúnd. Keď ukazovateľ poruchy zhasne, môžete pokračovať vo varení.
Varná zóna je prehriata a z dôvodu ochrany pracovnej plochy sa vypła.	Počkajte, kým elektronika dostatočne nevychladne. Potom varnú zónu opäť zapnite.
Funkcia prenosu nastavenia sa nedá aktivovať.	Aktívna nádoba bola odstránená z jej pozície a miesto toho bola postavená nádoba o inej veľkosti. Testujte s tou istou nádobou.
Varná doska bola v prevádzke dlhý čas a bez prerušenia.	Automatické bezpečnostné vypnutie je aktivované. Pozri kapitolu → "Automatické vypnutie"
Bočné svetelné pásiky activeLight nesvietia.	Informujte zákaznícky servis.
Senzor varenia je prehriaty a varná zóna sa vypła. <b>E8202</b>	Počkajte, kým teplotný senzor nebude dostatočne vychladnutý. Potom funkciu opäť aktivujte.
Senzor varenia je prehriaty a susediace varné zóny sa vypli. <b>E8203</b>	Ak senzor varenia nepoužívate, zoberte ho z varnej nádoby a uložte ho mimo dosahu iných varných zón alebo zdrojov tepla. Varné zóny opäť zapnite.
Batéria senzora varenia je takmer vybitá. <b>E8204</b>	Vymeňte batériu 3 V CR2032. Pozri kapitolu → "Výmena batérie"
Pripojenie k senzoru varenia sa prerušilo. <b>E8205</b>	Funkciu vypnite a následne znova zapnite.
Senzor varenia je pokazený/poškodený. <b>E8206</b>	Informujte zákaznícky servis.
Ukazovateľ senzora varenia nesvieti a senzor nereaguje.	Vymeňte batériu 3 V CR2032. Pozri kapitolu → "Výmena batérie" Ak problém pretrváva, podržte symbol na senzore varenia stlačený 8 - 10 sekúnd a senzor varenia opäť prepojte s varnou doskou. Pozri kapitolu → "Prepojenie bezkáblového senzora teploty s ovládacím panelom" Ak problém naďalej pretrváva, informujte technický zákaznícky servis.
Ukazovateľ na senzore zabliká dvakrát. Batéria senzora varenia je takmer vybitá. Nasledujúci proces varenia sa môže z dôvodu vybitia batérie prerušiť.	Vymeňte batériu 3 V CR2032. Pozri kapitolu → "Výmena batérie"



Problém	Odstránenie problému
Ukazovateľ na senzore zabliká trikrát. Pripojenie k senzoru varenia sa prerušilo.	Symbol na senzore varenia podržte stlačený 8 – 10 sekúnd a opäť ho pripojte s varnou doskou. Pozri kapitolu → "Pripojenie bezkáblového senzora teploty s ovládacím panelom"
Varná doska sa nemôže spojiť s domácou sieťou alebo odsávačom pár. <b>E7010</b>	Varnú dosku vypnite a opäť zapnite. Pokiaľ sa problém objaví znova, informujte zákaznícky servis.
Prevádzkové napätie je chybné a mimo normálneho prevádzkového rozsahu. <b>E9000/E9010</b>	Kontaktujte dodávateľa elektrickej energie.
Varná doska nie je správne pripojená <b>U400</b>	Varnú dosku odpojte z elektrickej siete. Skontrolujte, či je varná doska pripojená podľa schémy zapojenia.

## Demonštračný režim

Keď sa symbol **DEMO MODE** zobrazí na displeji, demonštračný režim je aktívny. Spotrebič v demonštračnom režime nehreje. Odpojte spotrebič od zdroja energie. Počkajte niekoľko sekúnd a potom spotrebič znova pripojte. Potom v priebehu 3 minút po zapnutí deaktivujte demonštračný režim v základných nastaveniach.



## Zákaznícky servis

Ak váš spotrebič vyžaduje opravu, je vám k dispozícii náš zákaznícky servis. Vždy nájdeme vhodné riešenie, aby sme zabránili zbytočným návštevám technikov zákazníckeho servisu.

### Číslo E a číslo FD

V prípade nejakej požiadavky na náš zákaznícky servis uvádzajte, prosím, číslo E a číslo FD pre daný výrobok.

Typový štítok s týmito číslami nájdete:

- Na doklade s údajmi o spotrebiči.
- Na spodnej časti varného panela.

Číslo výrobku (E-Nummer) nájdete aj na sklenenej ploche varného panela. Index zákazníckeho servisu (KI) a výrobné číslo (FD-Nummer) môžete skontrolovať v základných nastaveniach. Pozri v kapitole → *"Základné nastavenie"*.

Majte na pamäti, že návšteva servisného technika nie je v prípade chybnéj obsluhy bezplatná ani počas záručnej lehoty.

Kontaktné údaje pre všetky krajiny najbližšieho zákazníckeho servisu nájdete tu alebo v priloženom zozname stredísk zákazníckeho servisu.

Spoliehajte sa na kompetencii výrobcu. Zabezpečíte tým, aby oprava bola vykonaná vyškolenými servisnými technikmi, ktorí sú vybavení originálnymi náhradnými dielmi pre váš spotrebič.



**BSH Hausgeräte GmbH**

Carl-Wery-Str. 34  
81739 München

GERMANY

Vyrobené BSH Hausgeräte GmbH v licencií k ochranné známce Siemens AG

[siemens-home.bsh-group.com](http://siemens-home.bsh-group.com)



9001391548 (991129)