



SIEMENS



# Sušička bielizne

WT47X940EU

[siemens-home.bsh-group.com/welcome](https://siemens-home.bsh-group.com/welcome)

sk Návod na používanie a inštaláciu

Register  
your  
product  
online

## Vaša nová sušička bielizne

Rozhodli ste sa pre sušičku bielizne značky Siemens.

Venujte prosím niekoľko minút vášho času na prečítanie a zoznámenie sa s prednosťami vašej sušičky bielizne.

Na zabezpečenie vysokej kvality značky Siemens bola u každej sušičky bielizne, ktorá opúšťa náš závod, starostlivo preskúšaná jej funkčnosť a bezchybný stav.

Ďalšie informácie k našim výrobkom, príslušenstvu, náhradným dielcom a servisu nájdete na našej internetovej stránke [www.siemens-home.bsh-group.com](http://www.siemens-home.bsh-group.com) alebo sa obráťte na naše strediská zákazníckeho servisu.

Ak návod na použitie a inštaláciu opisuje rôzne modely, upozorňuje na príslušných miestach na rozdiely.



Uvedte sušičku bielizne do prevádzky až po prečítaní tohto návodu na použitie a inštaláciu!

## Pravidlá zobrazenia

### Varovanie!

Táto kombinácia symbolu a signálneho slova upozorňuje na možnú nebezpečnú situáciu. Následkom nerespektovania varovania môže byť smrť alebo poranenia.

### Pozor!

Toto signálne slovo upozorňuje na možnú nebezpečnú situáciu. Následkom nerespektovania môžu byť materiálne škody a/alebo škody na životnom prostredí.

### Upozornenie / tip

Upozornenia týkajúce sa optimálneho používania spotrebiča / užitočné informácie.

### 1. 2. 3. / a) b) c)

Jednotlivé kroky postupu sa zobrazia označené číslami alebo písmenami.

■ / -

Výpočet (vymenovanie) sa zobrazí označený okienkami alebo odrážkami.

# Obsah

	<b>Predpokladané použitie</b> . . . . .	<b>4</b>		<b>Obsluha spotrebiča</b> . . . . .	<b>33</b>
	<b>Bezpečnostné pokyny</b> . . . . .	<b>5</b>		Zapnutie spotrebiča . . . . .	33
	Deti / osoby / zvieratá . . . . .	5		Otvorenie dvierok . . . . .	33
	Inštalácia . . . . .	6		Vloženie bielizne do bubna . . . . .	34
	Prevádzka . . . . .	9		Zatvorenie dvierok . . . . .	34
	Čistenie / údržba . . . . .	12		Nastavenie programu . . . . .	35
	<b>Pokyny na úsporu</b> . . . . .	<b>13</b>		Spustenie programu . . . . .	35
	<b>Inštalácia a pripojenie spotrebiča</b> . . . . .	<b>14</b>		Priebeh programu . . . . .	35
	Obsah dodávky . . . . .	14		Odobratie alebo doloženie bielizne . . . . .	35
	Inštalácia spotrebiča . . . . .	14		Zrušenie programu . . . . .	36
	Pripojenie spotrebiča . . . . .	16		Koniec programu . . . . .	36
	Pred prvým použitím . . . . .	17		Vyberanie bielizne a vypnutie spotrebiča . . . . .	36
	Voliteľné doplnkové príslušenstvo . . . . .	17		Vyprázdnenie nádržky na skondenzovanú vodu . . . . .	36
	<b>Krátky návod</b> . . . . .	<b>18</b>		<b>Nastavenia spotrebiča</b> . . . . .	<b>38</b>
	<b>Oboznámenie sa so spotrebičom</b> . . . . .	<b>19</b>		Detská poistka . . . . .	38
	Spotrebič – prehľad . . . . .	19		Zvuky . . . . .	38
	Kryt . . . . .	20		Ďalšie nastavenia spotrebiča . . . . .	38
	<b>Displej</b> . . . . .	<b>21</b>		<b>Home Connect</b> . . . . .	<b>42</b>
	Prehľad displeja . . . . .	21		Vyvolanie menu Home Connect . . . . .	42
	Logika ovládania . . . . .	22		Spojenie s domácou sieťou a s aplikáciou Home Connect . . . . .	43
	Význam symbolov . . . . .	23		Riadenie energie . . . . .	44
	Význam farieb . . . . .	23		Stav . . . . .	45
	Upozornenia na displeji . . . . .	24		Aktivovanie/deaktivovanie wi-fi . . . . .	45
	<b>Prehľad programov</b> . . . . .	<b>26</b>		Zrušenie nastavení siete . . . . .	45
	<b>Nastavenia programu</b> . . . . .	<b>28</b>		Aktualizácia softvéru . . . . .	46
	Manažment programov . . . . .	28		Upozornenie týkajúce sa ochrany údajov . . . . .	46
	Konfigurácia programu . . . . .	30		Vyhľadanie o zhode . . . . .	46
	Doplnkové funkcie . . . . .	31		<b>Sušenie v koši na vlnu</b> . . . . .	<b>47</b>
	<b>Bielizeň</b> . . . . .	<b>32</b>		Kôš na vlnu . . . . .	47
	Príprava bielizne . . . . .	32		Upevnenie koša na vlnu . . . . .	47
	Triedenie bielizne . . . . .	32		Príklady použitia . . . . .	48
				Vloženie vložky a spustenie programu . . . . .	49

	<b>Odtok skondenzovanej vody . . .</b>	<b>49</b>
	<b>Čistenie a údržba . . . . .</b>	<b>52</b>
	Čistenie spotrebiča . . . . .	52
	Čistenie snímača vlhkosti . . . . .	53
	Čistenie sitka v nádržke na skondenzovanú vodu. . . . .	53
	Čistenie vzduchového kanála . . . . .	54
	Čistenie podlahovej jednotky. . . . .	55
	<b>Ošetrovanie spotrebiča . . . . .</b>	<b>59</b>
	Príprava ošetrovania spotrebiča . . . . .	59
	Jednoduché ošetrovanie spotrebiča . . .	60
	Vykonanie intenzívneho ošetrovania spotrebiča . . . . .	63
	<b>Pomoc . . . . .</b>	<b>66</b>
	<b>Preprava spotrebiča . . . . .</b>	<b>69</b>
	<b>Hodnoty spotreby . . . . .</b>	<b>70</b>
	Tabuľka hodnôt spotreby. . . . .	70
	Najúčinnjší program na bavlnené textílie . . . . .	70
	<b>Technické údaje . . . . .</b>	<b>71</b>
	<b>Likvidácia . . . . .</b>	<b>71</b>
	<b>Krátky návod . . . . .</b>	<b>72</b>

## Predpokladané použitie

- Tento spotrebič je určený len na použitie v domácnosti.
- Neinštalujte ani neprevádzkujte toto zariadenie na miestach, kde by bolo vystavené pôsobeniu mrazu a / alebo vplyvom vonkajšieho prostredia. Ak v zariadení zamrzne zvyšková voda, hrozí nebezpečenstvo jeho poškodenia. Zamrznuté hadice môžu praskať / vytvárať trhliny.
- Spotrebič možno používať len na sušenie a aviváž domácej bielizne, t. j. častí, ktoré boli vyprané vo vode a sú vhodné na sušenie v bubne práčky (pozri štítok na textílii). Používanie spotrebiča na iné účely sa pokladá za použitie mimo určenej oblasti jeho použitia a je zakázané.
- Tento spotrebič je určený na použitie maximálne vo výške 4 000 metrov nad hladinou mora.

### Než zapnete spotrebič:

Skontrolujte, či spotrebič nemá viditeľné poškodenie. Nespúšťajte spotrebič, ak je poškodený. V prípade akýchkoľvek problémov sa obráťte na nášho odborného predajcu alebo zákaznicky servis.

Prečítajte si a dodržiavajte prevádzkové a inštalčné pokyny a všetky ďalšie informácie dodané spoločne s týmto zariadením.

Uschovajte dokumenty na ďalšie použitie alebo pre ďalšieho majiteľa.

## **Bezpečnostné pokyny**

Nasledovné bezpečnostné pokyny a varovania slúžia na ochranu pred poranením a predchádzajú hmotným škodám vo vašom okolí.

Pri inštalácii, údržbe, čistení a prevádzke zariadenia je preto dôležité prijať potrebné opatrenia a pokračovať s nevyhnutnou starostlivosťou.

### **Deti / osoby / zvieratá**

#### **Varovanie**

#### **Nebezpečenstvo usmrtenia!**

Deti a ostatné osoby, ktoré nie sú schopné posúdiť riziká spojené s používaním zariadenia sa môžu poraniť sami alebo sa môžu ocitnúť v život ohrozujúcich situáciách. Preto majte na pamäti nasledovné:

- Zariadenie smú používať deti staršie ako 8 rokov a osoby so zníženou fyzickou, zmyslovou alebo mentálnou schopnosťou alebo osoby s nedostatkom skúseností a znalostí, ak sú pod dohľadom alebo sú poučené o tom, ako zariadenie používať bezpečne a chápu potenciálne riziká spojené s používaním zariadenia.
- Deti sa so zariadením nesmú hrať.

- Nedovoľte deťom čistiť alebo vykonávať údržbu zariadenia bez dozoru.
- Deti do 3 rokov a domáce zvieratá sa nesmú v blízkosti tohto zariadenia zdržiavať.
- Deti alebo osoby, ktoré nie sú schopné posúdiť riziká nenechávajú v blízkosti zariadenia bez dozoru.

#### **Varovanie**

#### **Nebezpečenstvo usmrtenia!**

Deti sa môžu sami zamknúť vnútri zariadenia a môžu sa ocitnúť v život ohrozujúcej situácii.

- Zariadenie neumiestňujte za dverami, pretože by mohli blokovať dvierka zariadenia alebo by mohli brániť ich úplnému otvoreniu.
- Keď zariadenie dosiahne koniec svojej životnosti, **predtým** ako znehodnotíte, vyťahnite zástrčku napájacieho kábla zo zásuvky a potom znehodnoťte zámok na dverách zariadenia.

#### **Varovanie**

#### **Nebezpečenstvo udusenía!**

Ak deťom dovolíte hrať sa balením/plastovou fóliou alebo obalovým materiálom, môžu v ňom uviaznuť alebo si ho môžu nasadiť na hlavu a udusiť sa.

Obaly, fólie a obalový materiál skladujte mimo dosahu detí.

### **Varovanie**

#### **Riziko otravy!**

Po požití pracích a ošetrovacích prostriedkov (aviváže) môže dôjsť k otrave. V prípade náhodného prehltnutia vyhľadajte lekársku pomoc. Uchovávate pracie a ošetrovacie prostriedky (aviváž) mimo dosahu detí.

### **Varovanie**

#### **Podráždenie očí / pokožky!**

Kontakt s pracími prostriedkami a avivážou môže spôsobiť podráždenie očí alebo pokožky. Ak pracie prostriedky a aviváž prídu do kontaktu s očami/ pokožkou, okamžite ich dôkladne opláchnite vodou. Uchovávate pracie a ošetrovacie prostriedky (aviváž) mimo dosahu detí.

## **Inštalácia**

### **Varovanie**

#### **Riziko úrazu elektrickým prúdom/požiaru/hmotných škôd/poškodenia spotrebiča!**

Ak spotrebič nie je správne nainštalovaný, môže dôjsť k nebezpečnej situácii.

Zabezpečte nasledujúce:

- Sieťové napätie vo vašej elektrickej zásuvke musí zodpovedať menovitému napätiu uvedenému na spotrebiči (identifikačnom štítku). Pripojená záťaž a požadované istenie sú uvedené na identifikačnom štítku.
- Spotrebič nesmie byť napájaný externým spínačom, ako je časovač, ani pripojený k okruhu, ktorý sa pravidelne zapína a vypína.
- Sieťová zástrčka a zásuvka s ochranným kontaktom musia byť rovnakého typu a uzemňovací systém musí byť správne nainštalovaný.
- Káblová inštalácia musí mať adekvátny prierez.

- Sieťová zástrčka musí byť vždy voľne prístupná. V prípade, že to nie je možné tak, aby sa dodržali príslušné bezpečnostné predpisy, musí sa do elektroinštalácie natrvalo zabudovať vypínač (ON/OFF, 2-polohový) v súlade s elektroinštaláčnymi predpismi.
- Ak používate prúdový chránič, používajte iba chránič nasledovnej značky: . Jedine touto značkou zaistíte že sa splnia všetky platné predpisy.

**⚠ Varovanie**  
**Riziko úrazu elektrickým prúdom / požiaru / hmotných škôd / poškodenia zariadenia!**

Ak sieťový kábel zariadenia vymeníte alebo je poškodený, môže dôjsť k úrazu elektrickým prúdom, skratu alebo požiaru v dôsledku prehriatia.

Napájací kábel nesmie byť zlomený, stlačený alebo upravený a nesmie prísť do kontaktu so žiadnym zdrojom tepla.

**⚠ Varovanie**  
**Nebezpečenstvo požiaru / hmotnej škody / poškodenia zariadenia!**

Ak použijete predlžovací kábel alebo rozdvojkú, môže dôjsť k požiaru v dôsledku prehriatia alebo skratu.

Zariadenie zapojte priamo do uzemnenej zásuvky, ktorá bola nainštalovaná správne.

Nepoužívajte predlžovacie káble, zásuvkové lišty, alebo multifunkčné spojky.

## **Varovanie**

### **Riziko úrazu / materiálnej škody / poškodenia zariadenia!**

- Zariadenie počas prevádzky môže vibrovať alebo pohybovať sa, čo môže spôsobiť poranenie alebo hmotné škody.

Zariadenie umiestňuje na čistý, rovný, pevný povrch, a pomocou vodováhy a nožičky so skrutkou ho vyvážite.

- Nesprávne umiestnenie (položenie na seba) tohto spotrebiča na práčku môže spôsobiť poranenia, hmotné škody a / alebo poškodenie spotrebiča.

Ak má byť tento spotrebič umiestnený na práčke, musí mať táto práčka minimálne rovnakú hĺbku a šírku ako spotrebič a musí byť na mieste zaistená príslušnou spojovacou súpravou.

→ *Strana 17*

Spotrebič MUSÍ byť touto spojovacou súpravou zabezpečený. Stohovanie spotrebiča akýmkoľvek iným spôsobom je zakázané.

- Ak za účelom zdvihnutia alebo premiestnenia zariadenia uchopíte niektorú z vyčnievajúcich častí zariadenia (napr. dvierka zariadenia), tieto časti sa môžu zlomiť a spôsobiť zranenie. Pri premiestňovaní zariadenia ho nechytajte za prečnievajúce časti.

## **Varovanie**

### **Riziko poranenia!**

- Výrazné poškodenie zariadenia. Pri jeho zdvíhaní môže dôjsť k zraneniu. Zariadenie nezdvíhajte sami.
- Zariadenie má ostré hrany, o ktoré by ste mohli porezať ruky. Zariadenie neuchopujte za jeho ostré hrany. Pri zdvíhaní noste ochranné rukavice.
- V prípade, že hadice a sieťové káble nie sú správne vedené, môžu predstavovať riziko zakopnutia, čo môže viesť k poraneniam. Hadice a káble vedte a umiestňujte tak, aby nepredstavovali riziko zakopnutia.



## Prevádzka

### **Varovanie**

#### **Nebezpečenstvo výbuchu / požiaru!**

Bielizeň, ktorá prišla do styku s rozpúšťadlami, olejom, voskom, odstraňovačom vosku, farbou, mastnotou alebo odstraňovačom škvŕn sa pri sušení v sušičke môže vznietiť alebo dokonca spôsobiť, že zariadenie exploduje. Preto majte na pamäti nasledovné:

- Pred sušením v sušičke bielizeň dôkladne vypláčajte teplou vodou a čistiacim prostriedkom.
- Ak bielizeň najskôr neoperiete, nekladte ju do tohto zariadenia.
- Nepoužívajte zariadenie, ak na čistenie bielizne boli použité priemyselné chemikálie.

### **Varovanie**

#### **Nebezpečenstvo výbuchu / požiaru!**

- Ak ostali nejaké zvyšky materiálov na textilnom filtri, môžu sa vznietiť v priebehu sušenia alebo dokonca spôsobiť požiar alebo explóziu spotrebiča. Textilný filter čistite pravidelne.

- Niektoré objekty sa môžu počas sušenia vznietiť alebo dokonca spôsobiť, že zariadenie začne horieť alebo exploduje. Z vreciek odevov vyberte všetky zapaľovače alebo zápalky .
- Ak sa vo vzduchu okolo zariadenia nachádza uhoľný prach alebo múčka, môže dôjsť k explózii. Uistite sa, že keď je zariadenie v prevádzke, je priestor okolo neho udržiavaný v čistote.

### **Varovanie**

#### **Nebezpečenstvo požiaru / hmotnej škody / poškodenia zariadenia!**

Zariadenie obsahuje chladivo R290, ktoré je šetrné k životnému prostrediu, ale je horľavé.

S otvoreným ohňom a zápalnými prostriedkami manipulujte v dostatočne veľkej vzdialenosti od zariadenia.



### **Varovanie**

#### **Nebezpečenstvo požiaru / hmotných škôd / poškodenia zariadenia!**

Ak je program ukončený pred skončením sušiaceho cyklus, nemusí byť bielizeň ochladená dostatočne a môže spôsobiť to, že sa bielizeň zapáli alebo môže dôjsť k hmotným škodám alebo poškodeniu zariadenia.

- V poslednej časti cyklu sušenia sa bielizeň v bubne neohrieva (chladiaci cyklus). Týmto sa má zabezpečiť to, že bude mať teplotu, pri ktorej nebude poškodená.
- Pred skončením cyklu sušenia zariadenie nevypínajte dovtedy, kým okamžite nevyberiete všetky kusy bielizne z bubna a nerozložíte ich (na rozptýlenie tepla).

### **Varovanie**

#### **Nebezpečenstvo otravy / hmotnej škody!**

Kondenzovaná voda nie je vhodná na pitie a môže byť kontaminovaná vláknami. Kontaminovaná kondenzovaná voda môže byť nebezpečná pre zdravie a môže spôsobiť materiálne škody. Nepite ju ani ju opätovne nepoužívajte.

### **Varovanie**

#### **Riziko otravy!**

Jedovaté výpary môžu pochádzať z čistiacich prostriedkov, ktoré obsahujú rozpúšťadlá, napr. čistiace rozpúšťadlá. Nepoužívajte čistiace prostriedky, ktoré obsahujú rozpúšťadlá.

### **Varovanie**

#### **Riziko poranenia!**

- Ak zafažíte / sadnete si na dvierka zariadenia keď sú otvorené, zariadenie sa môže prevrátiť, čo môže spôsobiť poranenie. Keď sú dvierka zariadenia otvorené nezafažujte / nesadajte si na ne.
- Ak po zariadení budete stúpať, môže sa pracovná doska zlomiť, čo môže spôsobiť zranenie. Po zariadení nestúpajte.
- Ak budete do bubna zasahovať keď sa ešte otáča, môžete si poraniť ruky. Počkajte, kým sa bubon prestane otáčať.

## Pozor!

### Hmotná škoda / poškodenie zariadenia

- V prípade, že množstvo bielizne v zariadení prekročí maximálnu zaťažiteľnosť, nemusí byť zariadenie schopné správne fungovať alebo môže dôjsť k hmotným škodám alebo poškodeniu zariadenia.  
Neprekračujte maximálnu kapacitu suchej bielizne. Uistite sa, že dodržiavate maximálnu zaťažiteľnosť stanovenú pre každý program. → *Strana 26*
- Ak prevádzkujete spotrebič bez vzduchového filtra (napr. filtra na vlákna, zásobníka na prach, v závislosti od konkrétneho spotrebiča), alebo ak je vzduchový filter neúplný či chybný, môže dôjsť k poškodeniu spotrebiča.  
Spotrebič neprevádzkujte bez filtra na vlákna alebo s filtrom, ktorý je chybný.
- Keď je zariadenie v prevádzke, môžu sa do vstupu vzduchu nasať ľahké predmety, ako sú vlasy a vlákna.  
Zabráňte ich prístupu k zariadeniu.
- Pena a molitan sa môžu počas sušenia v zariadení zdeformovať alebo roztaviť.  
V zariadení nesúte kusy bielizne, ktoré obsahujú penu alebo molitan.
- Ak do zariadenia nalejete nesprávne množstvo pracieho prostriedku alebo čistiaceho prostriedku, môže dôjsť k hmotným škodám alebo poškodeniu zariadenia.  
Umývacie prostriedky / aviváž / čistiace prostriedky a zmäkčovadlá používajte v súlade s pokynmi výrobcu.
- Ak sa zariadenie prehreje, nemusí správne fungovať alebo to môže spôsobiť hmotné škody alebo poškodenie zariadenia.  
Uistite sa, že prívod vzduchu do zariadenia nie je nikdy blokovaný keď je zariadenie v prevádzke, a že priestor okolo zariadenia je dostatočne ventilovaný.

## Čistenie / údržba

### Varovanie

#### **Nebezpečenstvo usmrtenia!**

Zariadenie je napájané elektrinou. Ak prídete do kontaktu s časťami pod napätím, hrozí nebezpečenstvo zásahu elektrickým prúdom. Preto majte na pamäti nasledovné:

- Vypnite zariadenie. Odpojte zariadenie od elektrickej siete (vytiahnite zástrčku).
- Nikdy nemanipulujte s elektrickou zástrčkou mokrými rukami.
- Pri vyťahovaní zástrčky zo zásuvky vždy ťahajte za zástrčku a nie za sieťový kábel, v opačnom prípade môže dôjsť k poškodeniu sieťového kábla.
- V zariadení alebo na jeho funkciách nevykonávajte žiadne technické zmeny.
- Opravy a akékoľvek iné práce na zariadení môže vykonávať len náš technik zo zákazníckeho servisu alebo elektrikár. To isté platí pre výmenu sieťového kábla (v prípade potreby).
- Náhradný sieťový kábel si môžete objednať v našom zákazníckom servise.

### Varovanie

#### **Riziko otravy!**

Jedovaté výpary môžu pochádzať z čistiacich prostriedkov, ktoré obsahujú rozpúšťadlá, napr. čistiace rozpúšťadlá. Nepoužívajte čistiace prostriedky, ktoré obsahujú rozpúšťadlá.

### Varovanie

#### **Nebezpečenstvo úrazu elektrickým prúdom / hmotných škôd / poškodenia spotrebiča!**

Ak prenikne do zariadenia vlhkosť, môže dôjsť ku skratu. Na čistenie spotrebiča nepoužívajte tlakový alebo parný čistič, hadicu ani striekaciu pištoľ.

**⚠ Varovanie****Riziko úrazu / materiálnej škody / poškodenia zariadenia!**

Používanie náhradných dielov a príslušenstva od iných výrobcov je nebezpečné a môže spôsobiť poranenia, hmotné škody alebo poškodenie zariadenia. Z bezpečnostných dôvodov používate len originálne náhradné diely a príslušenstvo.

**Pozor!****Hmotná škoda / poškodenie zariadenia**

Čistiace prostriedky a prostriedky na predošetrenie bielizne (napr. odstraňovače škvŕn, predpieracie spreje atď.) môžu pri kontakte s povrchmi zariadenia spôsobiť poškodenie. Preto majte na pamäti nasledovné:

- Dbajte na to, aby tieto prostriedky neprišli do kontaktu s povrchmi zariadenia.
- Zariadenie čistite len vodou a mäkkou, vlhkou handričkou.
- Ihneď odstráňte všetky pracie prostriedky, postreky alebo iné zvyšky.

**Pokyny na úsporu**

- Bielizeň pred sušením odstred'te. Suchšia bielizeň skraca trvanie programu a znižuje spotrebu energie.
- Dodržiavajte maximálne množstvá bielizne pre daný program.

**Upozornenie:** Prekročenie maximálneho množstva náplne predĺži trvanie programu a zvýši spotrebu energie.

- Spotrebič prevádzkujte vo vetranej miestnosti a vstup vzduchu na spotrebiči udržiavajte voľný, aby bola zaručená správna výmena vzduchu.
- Pravidelne odstraňujte vlákna zo spotrebiča. Spotrebič znečistený vláknami predlžuje trvanie programu a zvyšuje spotrebu energie.
- Keď spotrebič pred spustením programu alebo po skončení programu dlhší čas neobsluhujete, automaticky sa prepne do energeticky úsporného režimu. Displej a signalizačné kontrolky po niekoľkých minútach zhasnú a ► (Štart/pauza) bliká. Energeticky úsporný režim ukončíte tak, že spotrebič budete znova obsluhovať, napr. otvoríte a zatvoríte dvierka.
- Keď spotrebič v energeticky úspornom režime dlhší čas neobsluhujete, automaticky prejde do pohotovostného režimu/standby.

**Upozornenie:** Ak je aktivovaná Wi-Fi, spotrebič sa automaticky nevypne.

## Inštalácia a pripojenie spotrebiča

### Obsah dodávky

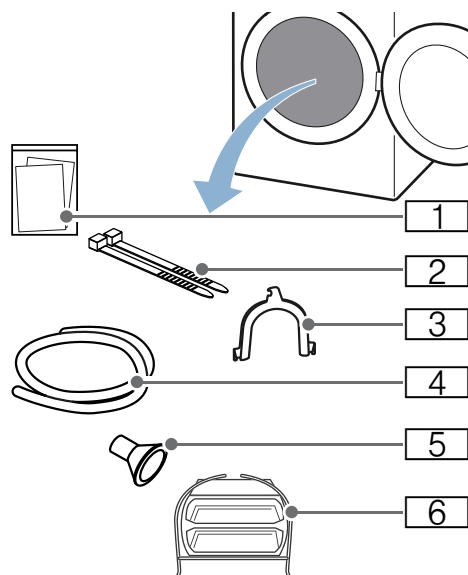

- 1 Sprievodné doklady (napr. návod na používanie a inštaláciu)
- 2 Upevňovací materiál
- 3 Oblúk na zafixovanie odtokovej hadice
- 4 Odtoková hadica
- 5 Pripájací adaptér
- 6 Kôš na vlnu

1. Obalový materiál a ochranný obal kompletne odstráňte zo spotrebiča.
2. Stlačte dverka.

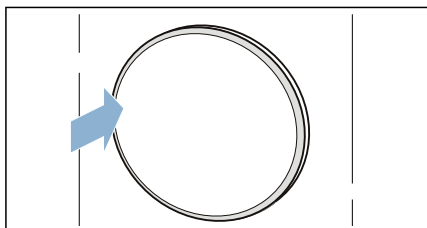

Zámok dveriek sa odistí a dverka sa odklopia.

3. Otvorte dverka.
  4. Všetko príslušenstvo vyberte z bubna.
- Spotrebič teraz môžete nainštalovať a pripojiť.

### **Pozor!** **Vecné škody a poškodenie spotrebiča**

Predmety zabudnuté v bubne, ktoré nie sú určené na prevádzku spotrebiča, môžu spôsobiť poškodenie spotrebiča. Odstráňte z bubna tieto predmety a všetko príslušenstvo.

### Inštalácia spotrebiča

#### **Varovanie** **Nebezpečenstvo usmrtenia!**

Deti sa môžu sami zamknúť vnútri zariadenia a môžu sa ocitnúť v život ohrozujúcej situácii.

- Zariadenie neumiestňujte za dverami, pretože by mohli blokovať dverka zariadenia alebo by mohli brániť ich úplnému otvoreniu.
- Keď zariadenie dosiahne koniec svojej životnosti, **predtým** ako znehodnotíte, vytiahnite zástrčku napájacieho kábla zo zásuvky a potom znehodnoťte zámok na dverách zariadenia.

**⚠ Varovanie****Nebezpečenstvo výbuchu / požiaru!**

Ak sa vo vzduchu okolo zariadenia nachádza uhoľný prach alebo múčka, môže dôjsť k explózií.

Uistite sa, že keď je zariadenie v prevádzke, je priestor okolo neho udržiavaný v čistote.

**⚠ Varovanie****Nebezpečenstvo požiaru / hmotnej škody / poškodenia zariadenia!**

Zariadenie obsahuje chladivo R290, ktoré je šetrné k životnému prostrediu, ale je horľavé.

S otvoreným ohňom a zápalnými prostriedkami manipulujte v dostatočne veľkej vzdialenosti od zariadenia.

**⚠ Varovanie****Riziko úrazu / materiálnej škody / poškodenia zariadenia!**

- Zariadenie počas prevádzky môže vibrovať alebo pohybovať sa, čo môže spôsobiť poranenie alebo hmotné škody.  
Zariadenie umiestňuje na čistý, rovný, pevný povrch, a pomocou vodováhy a nožičky so skrutkou ho vyvážite.
- Nesprávne umiestnenie (položenie na seba) tohto spotrebiča na práčku môže spôsobiť poranenia, hmotné škody a / alebo poškodenie spotrebiča.  
Ak má byť tento spotrebič umiestnený na práčke, musí mať táto práčka minimálne rovnakú hĺbku a šírku ako spotrebič a musí byť na mieste zaistená príslušnou spojovacou súpravou. → *Strana 17*  
Spotrebič **MUSÍ** byť touto spojovacou súpravou zabezpečený. Stohovanie spotrebiča akýmkoľvek iným spôsobom je zakázané.

- Ak za účelom zdvihnutia alebo premiestnenia zariadenia uchopíte niektorú z vyčnievajúcich častí zariadenia (napr. dvierka zariadenia), tieto časti sa môžu zlomiť a spôsobiť zranenie.

Pri premiestňovaní zariadenia ho nechyťajte za prečnievajúce časti.

**⚠ Varovanie****Riziko poranenia!**

- Výrazné poškodenie zariadenia. Pri jeho zdvíhaní môže dôjsť k zraneniu. Zariadenie nezdvíhajte sami.
- Zariadenie má ostré hrany, o ktoré by ste mohli porezať ruky. Zariadenie neuchopujte za jeho ostré hrany. Pri zdvíhaní noste ochranné rukavice.

**Pozor!****Hmotná škoda / poškodenie zariadenia**

Ak sa zariadenie prehreje, nemusí správne fungovať alebo to môže spôsobiť hmotné škody alebo poškodenie zariadenia.

Uistite sa, že prívod vzduchu do zariadenia nie je nikdy blokový keď je zariadenie v prevádzke, a že priestor okolo zariadenia je dostatočne ventilovaný.

**Pozor!****Riziko vecných škôd a poškodenia spotrebiča**

Na spotrebiči bol pred vyexpedovaním zo závodu vykonaný funkčný test a môže obsahovať zvyškovú vodu. Keď sa spotrebič nakloní o viac než 40°, môže táto zvyšková voda vytečť.

### Spotrebič nainštalujte nasledovne:

1. Spotrebič postavte na čistú, rovnú a pevnú plochu.
2. Skontrolujte vodováhou, či je spotrebič vyrovnaný.

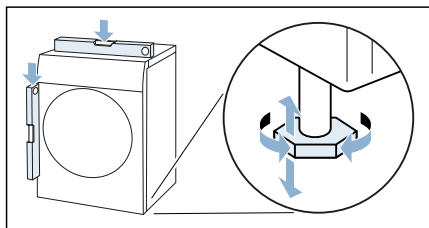

3. V prípade potreby spotrebič znova vyrovnejte otáčaním nožičiek spotrebiča.  
Spotrebič teraz môžete pripojiť.

### Upozornenia

- Všetky štyri nožičky spotrebiča musia stáť pevne na podlahe.
- Ak je spotrebič nesprávne vyrovnaný, môžu vzniknúť zvuky a vibrácie, môže dôjsť k nerovnomernému pohybu bubna alebo vytekaniu zvyškovej vody zo spotrebiča.

### Pripojenie spotrebiča

#### **⚠ Varovanie**

#### **Riziko úrazu elektrickým prúdom / požiaru / hmotných škôd / poškodenia spotrebiča!**

Ak spotrebič nie je správne nainštalovaný, môže dôjsť k nebezpečnej situácii. Zabezpečte nasledujúce:

- Sieťové napätie vo vašej elektrickej zásuvke musí zodpovedať menovitému napätiu uvedenému na spotrebiči (identifikačnom štítku). Pripojená záťaž a požadované istenie sú uvedené na identifikačnom štítku.

- Spotrebič nesmie byť napájaný externým spínačom, ako je časovač, ani pripojený k okruhu, ktorý sa pravidelne zapína a vypína.
- Sieťová zástrčka a zásuvka s ochranným kontaktom musia byť rovnakého typu a uzemňovací systém musí byť správne nainštalovaný.
- Káblová inštalácia musí mať adekvátny prierez.
- Sieťová zástrčka musí byť vždy voľne prístupná. V prípade, že to nie je možné tak, aby sa dodržali príslušné bezpečnostné predpisy, musí sa do elektroinštalácie natrvalo zabudovať vypínač (ON/OFF, 2-polohový) v súlade s elektroinštaláčnymi predpismi.
- Ak používate prúdový chránič, používajte iba chránič nasledovnej značky: . Jedine touto značkou zaistíte že sa splnia všetky platné predpisy.

#### **⚠ Varovanie**

#### **Riziko úrazu elektrickým prúdom / požiaru / hmotných škôd / poškodenia zariadenia!**

Ak sieťový kábel zariadenia vymeníte alebo je poškodený, môže dôjsť k úrazu elektrickým prúdom, skratu alebo požiaru v dôsledku prehriatia. Napájací kábel nesmie byť zlomený, stlačený alebo upravený a nesmie prísť do kontaktu so žiadnym zdrojom tepla.

#### **⚠ Varovanie**

#### **Nebezpečenstvo požiaru / hmotnej škody / poškodenia zariadenia!**

Ak použijete predlžovací kábel alebo rozdvojku, môže dôjsť k požiaru v dôsledku prehriatia alebo skratu. Zariadenie zapojte priamo do uzemnenej zásuvky, ktorá bola nainštalovaná správne. Nepoužívajte predlžovacie káble, zásuvkové lišty, alebo multifunkčné spojky.



## **⚠ Varovanie** **Riziko poranenia!**

V prípade, že hadice a sieťové káble nie sú správne vedené, môžu predstavovať riziko zakopnutia, čo môže viesť k poraneniám.

Hadice a káble vedte a umiestňujte tak, aby nepredstavovali riziko zakopnutia.

## **Spotrebič pripojte nasledovne:**

1. Pripojte odtokovú hadicu.  
→ *Strana 49*

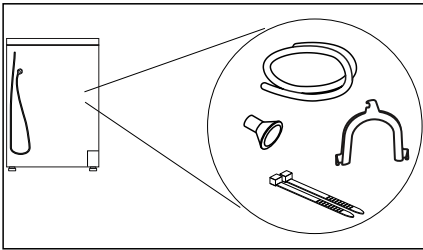

2. Sieťovú zástrčku spotrebiča zasuňte do pripravenej zásuvky.
3. Skontrolujte, či je sieťová zástrčka pevne umiestnená.

Váš spotrebič je teraz pripravený na použitie.

## **Pozor!**

### **Vecné škody a poškodenie spotrebiča**

Spotrebič obsahuje chladivo a môže sa poškodiť, keď sa prevádzkuje bezprostredne po preprave.

Pred uvedením do prevádzky nechajte spotrebič dve hodiny stáť.

**Upozornenie:** V prípade pochybností poverte pripojením spotrebiča kvalifikovaného odborníka.

## **Pred prvým použitím**

### **Než zapnete spotrebič:**

Skontrolujte, či spotrebič nemá viditeľné poškodenie. Nespúšťajte spotrebič, ak je poškodený. V prípade akýchkoľvek problémov sa obráťte na nášho odborného predajcu alebo zákaznícky servis.

**Upozornenie:** Po odbornej inštalácii a pripojení je spotrebič pripravený na prevádzku. Ďalšie opatrenia nie sú potrebné.

## **Voliteľné doplnkové príslušenstvo**

Voliteľné doplnkové príslušenstvo\* si objednáte v zákazníckom servise:

- **Kôš na vlnu:**  
Jednotlivé vlnené textílie, športová obuv a plyšové hračky sušte alebo prevetrajte v koši na vlnu.  
– Objednávacie číslo: —.
- **Podesta:**  
Na lepšie vkladanie a vykladanie bielizne môžete zvýšiť sušičku použitím podesty. Bielizeň prepravujte pomocou koša na bielizeň integrovaného vo vyťahovacej časti podesty.  
– Objednávacie číslo: **WZ20505**.
- **Súprava na spojenie práčky a sušičky (stĺpové usporiadanie):**  
Sušičku môžete z priestorových dôvodov postaviť na vhodnú práčku s rovnakou hĺbkou a šírkou. Sušičku upevnite na práčku výlučne pomocou tejto spájacej súpravy.  
– Objednávacie číslo s vyťahovacou pracovnou doskou: —  
– Objednávacie číslo bez vyťahovacej pracovnej dosky: —.

\* podľa výbavy spotrebiča

## Krátky návod

**Upozornenie:** Spotrebič musí byť nainštalovaný a pripojený odborne. → *Strana 14*

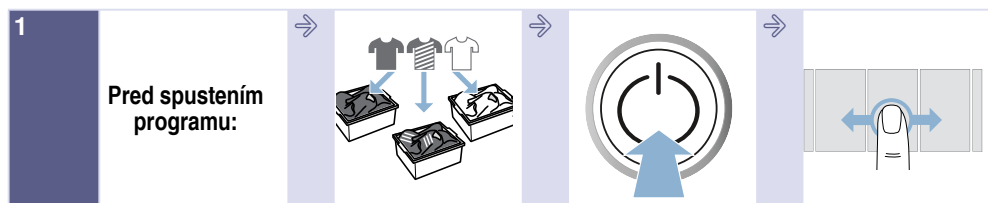

Triedenie bielizne.

Spotrebič zapnite.

Zvoľte program.

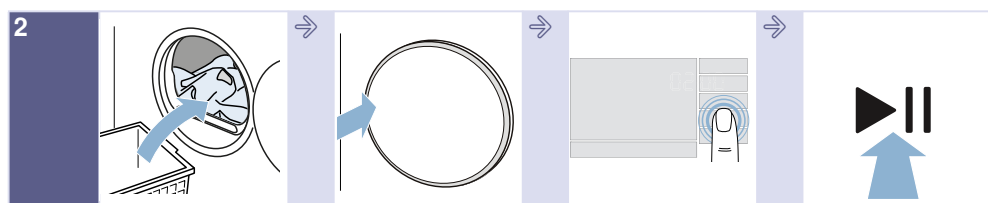

Otvorte dverka a vložte bielizeň.

Zatvorte dverka.

V prípade potreby zmeňte nastavenia programu.

Spustite program.

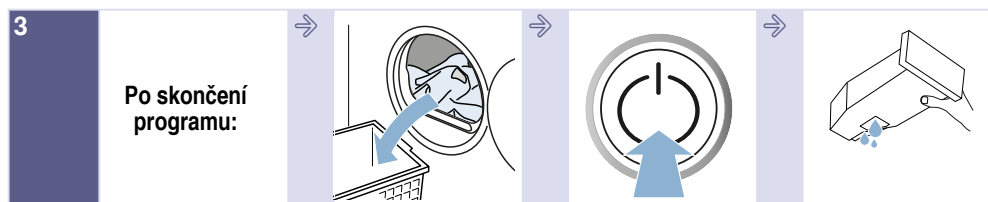

Otvorte dverka a vyberte bielizeň.

Spotrebič uveďte do stavu pohotovostného režimu/standby.

Vyprázdňte nádržku na skondenzovaný vodu.

## Oboznámenie sa so spotrebičom

### Spotrebič – prehľad

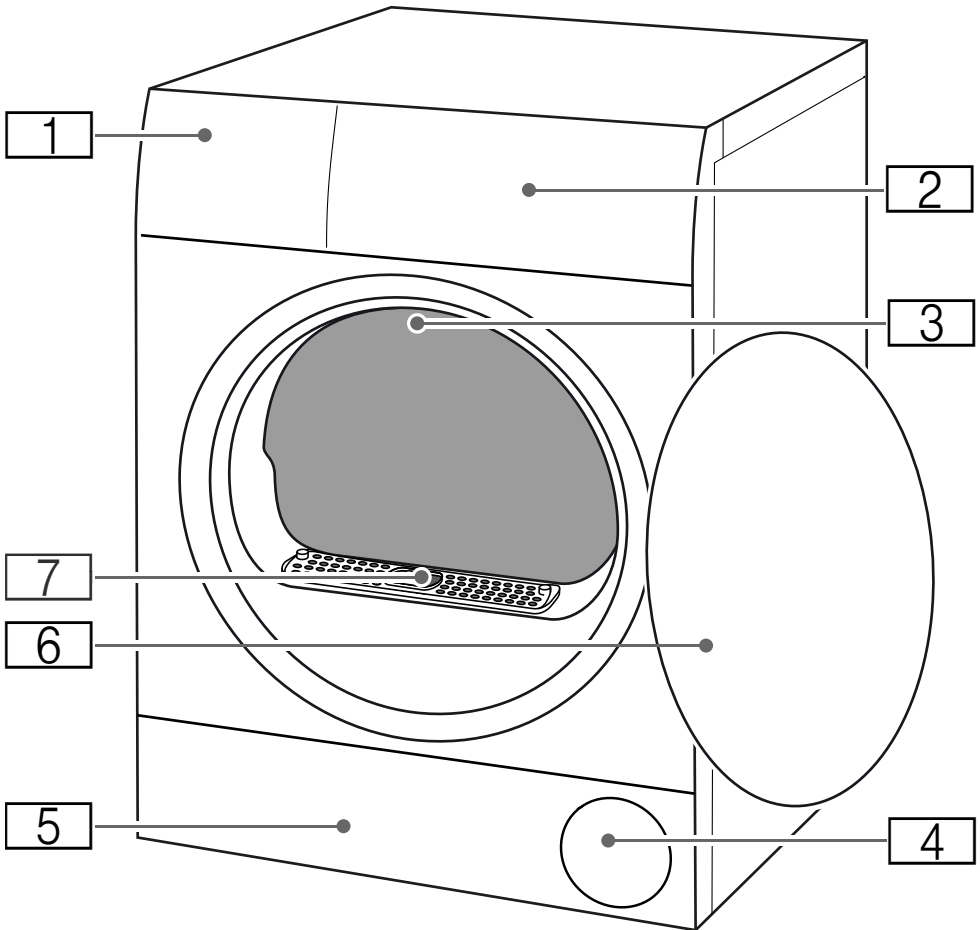

- 1** Nádržka na skondenzovaný vodu
- 2** Kryt
- 3** Vnútorné osvetlenie bubna (podľa výbavy spotrebiča)
- 4** Vstup vzduchu
- 5** Údržbová klapka v podlahovej časti
- 6** Dvierka
- 7** Kryt vzduchového kanála

## Kryt



### 1 Displej

Displej tohto spotrebiča reaguje na dotyk (dotykový displej).

- Ovládanie ľahkým stlačením/ŕuknutím alebo prechádzaním prstom/listovaním
- Zobrazenie nastavení a informácií

### 2 :

Dvierka automaticky otvorte.

Dvierka môžete otvoriť automaticky len vtedy, keď je spotrebič zapnutý a fáza programu to dovoľuje.

### 3 : Zapnutie spotrebiča alebo uvedenie do stavu pohotovostného režimu/Standby.

## Displej

Displej tohto spotrebiča reaguje na dotyk (dotykový displej). Displej ovládate ľahkým stlačením/tuknutím alebo prechádzaním prstom/listovaním.

### Pozor!

#### Vecné škody a poškodenie spotrebiča.

Displej sa môže pri násilnom pôsobení poškodiť. Neťukajte na displej ostrým predmetom a netlačte naň.

**Upozornenie:** Spotrebič pravdepodobne nerozpozná zadania dotykovo blízko okraja displeja, keď sa zadanie dotykovo realizuje mimo oblasti rozpoznania dotyku.

## Prehľad displeja

### Po zapnutí:

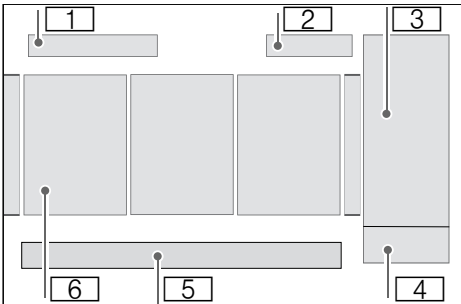

- 1** Programy alebo Obľúbené
- 2** Čas → Strana 39
- 3** Doplnkové funkcie → Strana 28
- 4** Štart alebo Pauza
- 5** Nastavenia spotrebiča  
→ Strana 38
- 6** Programy → Strana 26

### Po navolení programu:

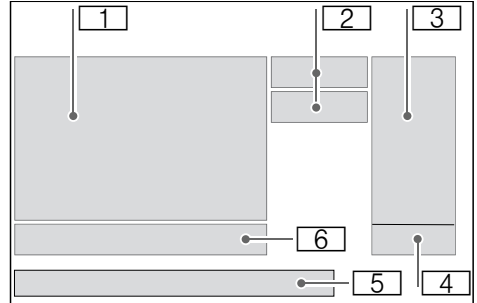

- 1** Program → Strana 26
- 2** Konfigurácia programu  
→ Strana 28
- 3** Doplnkové funkcie → Strana 31
- 4** Štart alebo Pauza  
→ Strana 38
- 5** Nastavenia spotrebiča  
→ Strana 38
- 6** Manažment programov  
→ Strana 28

## Logika ovládania

### Stlačenie/ŕuknutie

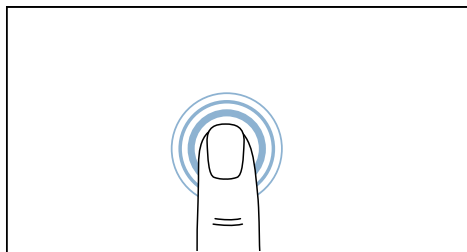

Prstom stlačte na displej, aby ste otvorili prvok alebo ho nastavili.

### Prechádzanie prstom/listovanie

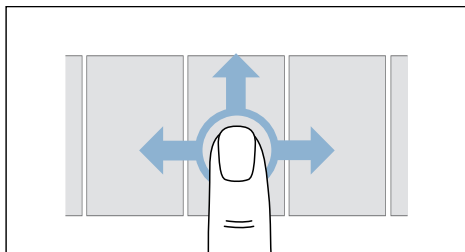

Prechádzajte prstom po displeji/listujte, aby sa zobrazený obsah pohyboval horizontálne alebo vertikálne.

## Význam symbolov



Nastavenie deaktivované



Nastavenie aktivované



Naspäť do nadradenej úrovne

## Význam farieb



Nastavenie je aktivovateľné alebo už aktivované





Nastavenie nie je aktivovateľné



Nastavenie je aktivované

## Upozornenia na displeji

Indikátor	Informácie
<p><b>Nádžka na skondenzovanú vodu je plná. Spotrebič už nemôže pracovať. Vyprázdňte nádržku na skondenzovanú vodu.</b></p>	<ul style="list-style-type: none"> <li>■ Vyprázdnite a vložte nádržku na skondenzovanú vodu. → <i>Strana 36</i> Potom stlačte možnosť  (Štart/pauza).</li> <li>■ Vyčistite sitko v nádržke na skondenzovanú vodu. → <i>Strana 53</i></li> <li>■ Keď je nainštalovaná voliteľná odtoková hadica*, zaistite, aby táto hadica:             <ul style="list-style-type: none"> <li>- bola správne pripojená. → <i>Strana 49</i></li> <li>- bola uložená bez zalomení.</li> <li>- nebola blokována alebo upchatá, napr. usadeninami.</li> </ul> </li> <li>■ Vykonajte intenzívne ošetrovanie spotrebiča. → <i>Strana 63</i></li> <li>■ Skontrolujte, či sa do podlahovej jednotky nedostali cudzie telesá. Otvorte údržbovú klapku, aby ste odstránili cudzie telesá. → <i>Strana 55</i></li> </ul>
<p><b>Filter na vlákna je plný. Čas sušenia môže byť ovplyvnený. Vyberte a vyčistite filter na vlákna a zbernú nádobu. Potom ich umyte teplou vodou.</b></p>	<p>Čistenie podlahovej jednotky → <i>Strana 55</i></p>
<p><b>Mala by sa vykonať jednoduchá údržba spotrebiča. Táto umožní trvale optimálne výsledky sušenia. Celkový čas trvania je cca 40min.</b></p>	<p>Po istom čase používania odporúča váš spotrebič automaticky jednoduchú údržbu spotrebiča. Vykonajte jednoduchú údržbu spotrebiča. → <i>Strana 60</i></p>
<p></p>	<ul style="list-style-type: none"> <li>■ <b>vypnuté:</b> Wi-Fi je deaktivované a váš spotrebič nie je pripojený k domácej sieti.</li> <li>■ <b>bliká:</b> váš spotrebič sa pokúša pripojiť k domácej sieti.</li> <li>■ <b>svieti:</b> Wi-Fi je aktivované a spotrebič je pripojený k domácej sieti.</li> </ul>
<p></p>	<p><b>svieti:</b> Spotrebič je spojený so systémom Smart Energy System (manažérom energie) (nie je dostupné vo všetkých krajinách)</p>
<p><b>K dispozícii je aktualizácia softvéru. Chcete spustiť inštaláciu?</b></p>	<p>Dostupná je nová aktualizácia softvéru pre spotrebič. Uskutočnite aktualizáciu softvéru. → <i>Strana 46</i></p>
<p><b>selfCleaning</b></p>	<p>Vykoná sa automatické samočistenie spotrebiča. Počas indikácie priebehu nevyťahujte nádržku na skondenzovanú vodu a neprerušujte program.</p>



**Obsah bubna je ešte horúci. Proces ochladzovania aktívny. Spotrebič sa môže ďalej normálne používať.**

Pri sušení môžu vzniknúť vysoké teploty. Na ochladenie bielizne zníži proces CoolDown teplotu v bubne. Keď sa dvierka neotvoria, proces CoolDown sa spustí v nasledujúcich prípadoch automaticky po 30 sekundách:

- pozastavením programu,
- prerušením programu,
- prepnutím spotrebiča do stavu pohotovostného režimu/standby pomocou aplikácie.

Spotrebič môžete počas procesu CoolDown ďalej obsluhovať.

#### **Upozornenia**

- Bubon sa počas procesu CoolDown naďalej otáča aj v pozastavenom stave.
- Regulácia teploty môže trvať až 10 minút.

\* v závislosti od výbavy spotrebiča alebo dostupného príslušenstva



## Prehľad programov

Program	Maximálna náplň
<b>Názov programu</b> Krátke objasnenie programu, príp. pre ktoré textilie je vhodný.	<b>maximálna náplň vzťahujúca sa na hmotnosť textílií v suchom stave</b>
<b>Bavlna</b> Odolné textilie, textilie z bavlny alebo ľanu, vhodné na vyváрку.	<b>9 kg</b>
<b>Nekrčivá bielizeň</b> Textilie zo syntetických materiálov alebo zmesových tkanín.	<b>3,5 kg</b>
<b>Mix</b> Zmiešaná náplň z textílií z bavlny a syntetiky.	<b>3 kg</b>
<b>Spodná bielizeň</b> Citlivá spodná bielizeň, ktorá sa môže prať, napr. z čipky, lycry, saténu alebo zmesových tkanín.	<b>1 kg</b>
<b>Vlna krátky</b> Vlna alebo textilie s podielom vlny, ktoré sa môžu prať v práčke.	<b>0,5 kg</b>
<b>Upozornenia</b> <ul style="list-style-type: none"> <li>■ Textilie budú hebkejšie, ale nevysušia sa.</li> <li>■ Po skončení programu vyberte textilie a nechajte ich vyschnúť.</li> </ul>	
<b>Vlna v koši</b> Textilie z vlny alebo s podielom vlny.	<b>1 náplň koša</b>
<b>Upozornenie:</b> Textilie sušte výlučne s použitím koša na vlnu → <i>Strana 47.</i>	
<b>myTime</b> Časový program pre všetky druhy textílií okrem vlny a hodvábu. Hodí sa na predsušenú alebo mierne vlhkú bielizeň a na dosušenie viacvrstvej, hrubej bielizne.	<b>3 kg</b>
<b>Upozornenie:</b> V časovom programe sa nezistí automaticky zvyšková vlhkosť bielizne. Keď je bielizeň po vysušení ešte príliš vlhká, program zopakujte a v prípade potreby predĺžte čas trvania programu. → "Nastavenia programu" na strane 28	
<b>Prevetranie</b> Časový program na všetky textilie okrem vlny a hodvábu. Na osvieženie a prevetranie málo nosnej bielizne.	<b>3 kg</b>
<b>Upozornenie:</b> Čas trvania programu môžete prispôbiť. → "Nastavenia programu" na strane 28	
<b>Rýchly 40´</b> Zmiešaná náplň syntetických tkanín a tkanín z ľahkej bavlny.	<b>2 kg</b>

<b>Jeans / tmavá bielizeň</b>	<b>6 kg</b>
Džínsy, dvojrstvé textilie z bavlny.	
<b>Upozornenie:</b> Textilie sušte obrátené vnútornou stranou smerom von.	
<b>Uteráky</b>	<b>6 kg</b>
Odolné uteráky a župany z bavlny.	
<b>Páperie / Periny</b>	<b>2,5 kg</b>
Textilie plnené syntetickými vláknami, vankúše, prešívané prikrývky či denné prikrývky na posteľ.	
<b>Upozornenie:</b> Veľké kusy sušte jednotlivo. Dodržte označenia týkajúce sa ošetrovania textílií.	
<b>Vankúše</b>	<b>1 vankúš</b>
Vankúše s výplňou z páperia alebo syntetických vlákien.	
<b>Upozornenie:</b> Po skončení programu prikrývky natraste, aby sa náplň rovnomerne rozložila a uvoľnili sa vlhké miesta. Prípadne znova spusťte program.	
<b>Šport / Outdoor</b>	<b>1 kus</b>
Oblečenie odolné proti vplyvom počasia a outdoorové oblečenie s membránovou vrstvou a hydrofóbnou textíliou.	
<b>Koše / Blúzky</b>	<b>1,5 kg</b>
Koše/blúzky z bavlny, ľanu, syntetiky alebo zmesových tkanín.	
<b>Upozornenie:</b> Po vysušení bielizeň vyžehlite alebo vyveste. Zvyšková vlhkosť sa potom rovnomerne rozdelí.	
<b>Jemná bielizeň</b>	<b>2 kg</b>
Chúlostivé textilie, ktoré sa môžu prať, napr. zo saténu, syntetiky alebo zmesových tkanín.	
<b>Obuv v koši</b>	<b>1 pár</b>
Obuv/športová a voľnočasová obuv.	
<b>Upozornenia</b>	
<ul style="list-style-type: none"> <li>■ Textilie sušte výlučne s použitím koša na vlnu → <i>Strana 47.</i></li> <li>■ Nesušte obuv z kože alebo s koženými časťami.</li> </ul>	

## P+ Nastavenia programu

Po nastavení programu sa vám zobrazia dostupné nastavenia programu.

Programové nastavenia môžete aktivovať/deaktivovať alebo prispôbiť.

### Upozornenia

- Všetky nastavenia programu nie sú k dispozícii v každom programe.
- Vaše zmeny sa neuložia natrvalo pre program.
- Stlačte ← , keď sa chcete vrátiť naspäť do nadradenej úrovne.
- Stlačte X , aby ste zatvorili aktuálny náhľad.

### Nastavenie programu aktivujte/deaktivujte takto:

Stlačte na nastavenie.

Nastavenie je aktivované, keď je označené. Nastavenie je deaktivované, keď nie je označené.

**Upozornenie:** Vaše zmeny sa prevezmú bez ďalšieho potvrdenia.

### Nastavenie programu prispôbte takto:

1. Stlačte na nastavenie. Zobrazia sa možnosti nastavenia.
2. Stlačte prstom posúvaciu lištu alebo ju podržte stlačenú a potom posúvajte doľava/doprava.

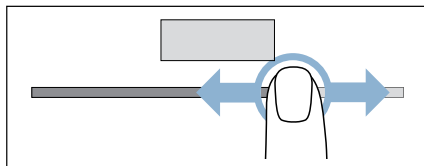

Nastavená hodnota sa zobrazí.

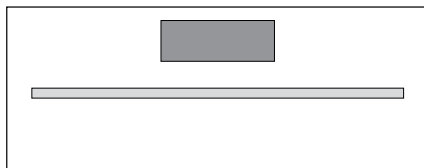

**Upozornenie:** Vaše zmeny sa prevezmú bez ďalšieho potvrdenia.

## Manažment programov

Po nastavení programu máte k dispozícii rôzne funkcie na riadenie programu.

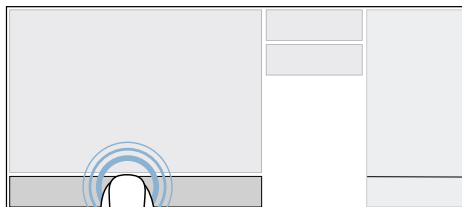

## Odloženie štartu

Môžete **pred** štartom programu nastaviť, kedy má byť program hotový.

1. Stlačte  (Hotové za).
2. Prispôbte nastavenie programu tak, aby sa zobrazil požadovaný čas do skončenia programu.

**Upozornenie:** Keď ste na vašom spotrebiči nastavili čas, môžete koniec programu nastaviť na základe času.

Ak ste čas nenastavili, môžete koniec programu nastavovať iba v hodinách a v krokoch po 30 minút.

3. Stlačte  (Štart/pauza).  
Koniec programu je teraz nastavený a váš program sa spustí s odložením štartu.

**Upozornenie:** V prípade potreby môžete ešte doložiť alebo odobrať bielizeň. → *Strana 35*

## Flex Start

Aktivujte **Flex Start**, aby váš systém Smart Energy (riadenie energie) mohol spustiť vaše zariadenie, keď domáce fotovoltaické zariadenie poskytne dostatok energie alebo je výhodná prúdová tarifa.



**Upozornenie:** Váš systém Smart Energy (riadenie energie) môže spustiť vaše zariadenie len vtedy, keď systém Smart Energy (riadenie energie) a vaše zariadenie sú spojené.

## Nastavenie programu prispôbte takto:

1. Stlačte  (Hotové za).
2. Prispôbte nastavenie programu tak, aby sa zobrazil požadovaný čas do skončenia programu.



**Upozornenie:** Keď ste na vašom spotrebiči nastavili čas, môžete koniec programu nastaviť na základe času.

Ak ste čas nenastavili, môžete koniec programu nastavovať iba v hodinách a v krokoch po 30 minút.

3. Stlačte  (Štart/pauza).
4. V nasledujúcom hlásení na displeji stlačte **Flex Start**.
5. Stlačte .



Na displeji sa objaví .

Funkcia **FlexStart** je teraz aktivovaná a spotrebič vyčká na vzdialené spustenie prostredníctvom systému chytrej správy energií (Energy manager).

1. Stlačte  (Štart/pauza).
2. Otvorte dvierka.
3. Bielizeň doložite alebo vyberte.
4. Zatvorte dvierka.
5. Stlačte  (Štart/pauza).
6. Stlačte .

Funkcia **FlexStart** je teraz aktivovaná a spotrebič vyčká na vzdialené spustenie prostredníctvom systému chytrej správy energií (Energy manager).

**Upozornenie:** Diaľkové ovládanie sa z bezpečnostných dôvodov deaktivuje v týchto prípadoch:

- otvorenie dvierok,
- prerušenie programu,
- opätovné stlačenie  (vzdialený štart),
- stlačenie ,
- výpadok elektrického prúdu.

**Upozornenie:** Ak systém Smart Energy (riadenie energie) nespustí váš spotrebič alebo bol deaktivovaný diaľkový štart, program sa napriek tomu pred uplynutím nastaveného časového úseku spustí a po skončení času sa ukončí.

## Informácie o programe

Ku každému programu si môžete nechať zobraziť nápomocné informácie.

Stlačte  .

## Oblíbený program

Program alebo program s prispôbenými nastaveniami si môžete uložiť ako oblíbený.

### Oblíbený program uložte takto:

1. Nastavte požadovaný program a v prípade potreby prispôbte.
  2. Stlačte ☆ .
- Program je teraz uložený ako oblíbený.

## Upozornenia

- Uložiť môžete maximálne 7 oblíbených programov.
- Každý program môžete uložiť len raz.

### Oblíbený program vyvolajte takto:

1. Stlačte ☆ **Oblíbené** .  
Uložené oblíbené programy sa zobrazia.
2. Stlačte požadovaný oblíbený program.
3. Na spustenie programu stlačte  (Štart/pauza).

### Oblíbený program vymažte takto:

1. Vyvolajte oblíbený program.
2. Stlačte ☆ .
3. Potvrďte upozornenie na displeji.  
Váš oblíbený program je teraz vymazaný.

## Konfigurácia programu

Po nastavení programu môžete v prípade potreby prispôsobiť konfiguráciu programu.

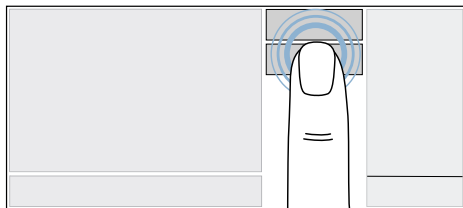



## Cieľ sušenia

Cieľ sušenia stanovuje, aká vlhká alebo suchá má byť bielizeň po skončení programu.

### Ciele sušenia

 (Suché do skrine +)

 (Suché do skrine)

 (Suché na žehlenie)

### Bielizeň

Veľmi suché.  
Viacvrstvová hrubá bielizeň, ktorá sa ťažko suší.

Suché. Normálna jednovrstvová bielizeň.

Mierne vlhké.  
Normálna jednovrstvová bielizeň, ktorá má byť po sušení vlhká a je určená na žehlenie alebo vyvesenie.

**Upozornenie:** Výsledok sušenia závisí vždy od druhu bielizne, ktorú sušíte. Nohavice s hrubým lemom alebo viacvrstvové hrubé textílie sa sušia horšie ako tenké, ľahké textílie. Preto bielizeň roztriedte, aby ste docielili rovnomerný výsledok sušenia.

## Nastavenie programu prispôsobte takto:

1. Stlačte \* (Úroveň sušenia).
2. Stlačte požadovaný cieľ sušenia.
3. V prípade potreby stlačte +/- (Stupeň vysušenia) a prispôobte stupeň vysušenia.

**Upozornenie:** Keď je vaša bielizeň po sušení ešte vlhká, hoci ste nastavili správny cieľ sušenia, mali by ste prispôobiť stupeň vysušenia. Predĺži sa tým čas sušenia a vaša bielizeň bude suchšia.

Cieľ sušenia je teraz nastavený.

### Upozornenia

- Vaše zmeny zostanú uložené aj v pohotovostnom režime/standby spotrebiča.
- Keď prispôobíte stupeň sušenia pre daný výsledok sušenia, zmena sa prevezme pre všetky programy a obľúbené programy s týmto nastaveným výsledkom sušenia.

### Čas sušenia

Pri **časových programoch** môžete prispôobiť čas sušenia.

1. Stlačte .
2. Nastavte požadovaný čas trvania. Čas sušenia je teraz nastavený.

### Šetrné sušenie

Môžete znížiť teplotu pre citlivú bielizeň, ako napr. polyakryl alebo elastan.

**Upozornenie:** Čas sušenia sa potom môže predĺžiť.

1. Stlačte  (Šetrné sušenie).
2. Aktivujte alebo deaktivujte nastavenie.

## Doplnkové funkcie

Po nastavení programu máte k dispozícii doplnkové funkcie.

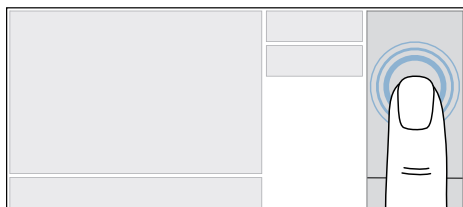



### Diaľkový štart

Diaľkový štart spotrebiča môžete povoliť prostredníctvom aplikácie Home Connect.

1. Spojte spotrebič s domácou sieťou a s aplikáciou Home Connect.  
→ *Strana 42*
2. Uistite sa, že sú dvierka zatvorené.
3. Uistite sa, že je detská poistka deaktivovaná.
4. Stlačte  (vzdialený štart). Teraz môžete spotrebič spustiť diaľkovým štartom cez aplikáciu Home Connect.

**Upozornenie:** Diaľkové ovládanie sa z bezpečnostných dôvodov deaktivuje v týchto prípadoch:

- otvorenie dvierok,
- prerušenie programu,
- opätovné stlačenie  (vzdialený štart),
- stlačenie ,
- výpadok elektrického prúdu.

### Ochrana proti pokrčeniu

Môžete nastaviť doplnkovú ochranu proti pokrčeniu pre vašu bielizeň. Bubon pritom pohybuje bielizňou po vysušení v pravidelných intervaloch, aby sa zabránilo jej pokrčeniu.

1. Stlačte  (Lahké žehlenie).
2. Nastavte požadovaný čas trvania.



## Bielizeň

### Príprava bielizne



#### Varovanie

#### Nebezpečenstvo výbuchu / požiaru!

Niektoré objekty sa môžu počas sušenia vznietiť alebo dokonca spôsobiť, že zariadenie začne horieť alebo exploduje.

Z vreciek odevov vyberte všetky zapaľovače alebo zápalky .

#### Pozor!

#### Poškodenie bubna a textílií

Bubon a textílie sa môžu počas prevádzky poškodiť, keď vo vreckách textílií zostanú predmety. Odstráňte všetky predmety, napr. kovové časti, z vreciek textílií.

Bielizeň pripravte takto:

- Látkové opasky, šnúrky na zásterách a pod. zviažte spolu alebo použite vrečko na bielizeň.
- Zatvorte zipsy, háčiky, očka a gombíky. Zapnite gombíky na väčšej bielizni, ako sú napr. obliečky.
- Menšiu bielizeň, napr. detské pančuchy, sušte vždy spoločne s veľkými kusmi bielizne, napr. uterákmi.
- Pre jednotlivé kusy bielizne použite časový program.
- Úpletové textílie, ako sú napríklad tričká, trikotová bielizeň, sa pri prvom sušení často zbehnú. Použite šetrný program.
- Nekrčivú bielizeň nesušte nadmerne. Vedie to k väčšej miere pokrčenia bielizne.

- Niektoré pracie a ošetrovacie prostriedky, napr. škrob na bielizeň alebo aviváž, obsahujú častice, ktoré sa môžu usadzovať na snímači vlhkosti. Toto môže obmedziť funkčnosť snímača, a tým aj nepriaznivo ovplyvniť výsledok sušenia.

#### Upozornenia

- Pri praní dávajte prací a ošetrovací prostriedok podľa sušenej bielizne a pokynov výrobcu.
- Snímač vlhkosti pravidelne čistite  
→ *Strana 53.*

### Triedenie bielizne

**Upozornenie:** Bielizeň vložte do spotrebiča jednotlivo. Dbajte, aby ste nevložili celý zväzok bielizne, aby sa dosiahol dobrý výsledok sušenia.

#### Pozor!

#### Vecné škody na sušičke alebo na textíliách

Bielizeň nevhodná na sušenie v sušičke môže pri sušení poškodiť spotrebič alebo bielizeň. Pred sušením roztriedte bielizeň podľa údajov na etikete so symbolmi ošetrovania:

- Vhodné na sušenie v sušičke
- Sušenie na normálnej teplote
- Sušenie na nízkej teplote
- Nesušiť v sušičke



Pri triedení bielizne na sušenie dodržiavajte nasledovné:

- Sušte preto spoločne len bielizeň rovnakej tkaniny a štruktúry, aby sa dosiahol rovnomerný výsledok sušenia.  
Pri spoločnom sušení sa tenké, viacvrstvové alebo hrubé textilie vysušia odlišne.
- Riadte sa opisom textílií programov sušenia.  
→ "Prehľad programov" na strane 26  
→ "Sušenie v koši na vlnu" na strane 47

**Upozornenie:** Keď je bielizeň po sušení ešte vlhká, na dosušenie zvolte časový program.

### **Pozor!** **Možné vecné škody na spotrebiči alebo textíliách**

Nasledujúce textilie **nesušte** v spotrebiči:

- Bielizeň znečistená rozpúšťadlami, voskom alebo tukom.
- Nevypранé textilie.
- Nepriedušné textilie, napr. pogumovaná bielizeň.
- Citlivé textilie, napr. hodváb, syntetické záclony.

## Obsluha spotrebiča

### Zapnutie spotrebiča

**Upozornenie:** Spotrebič musí byť nainštalovaný a pripojený odbornou.  
→ Strana 14

Spotrebič zapnete stlačením .

### Upozornenia

- Zapnutie alebo nový štart spotrebiča môže trvať niekoľko sekúnd.
- Keď zapnete spotrebič prvý raz alebo keď obnovíte výrobné nastavenia, musíte nastaviť požadovaný jazyk.

### Otvorenie dvierok

Dvierka spotrebiča môžete **automaticky** otvoriť.

**Upozornenie:** Dvierka môžete otvoriť automaticky iba vtedy, keď je spotrebič zapnutý.

### Otvorte dvierka automaticky takto:

1. Pre otvorenie dvierok stlačte .

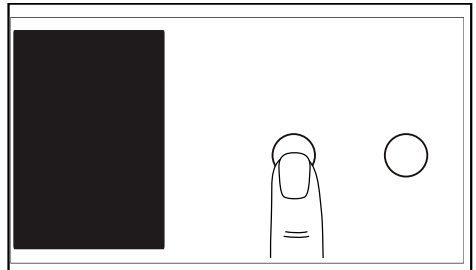

Zámok dvierok sa odistí a dvierka sa odklopia.

2. Otvorte dvierka.

Keď je prívod prúdu spotrebiča prerušený (napr. výpadok prúdu), dvierka spotrebiča musíte otvoriť **manuálne**.

### Otvorte dverka manuálne takto:

1. Stlačte dverka.

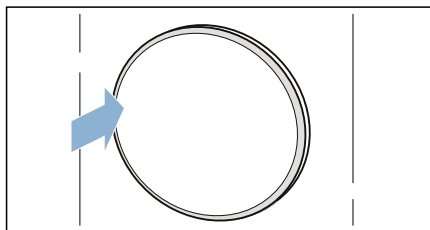

Zámok dverok sa odistí a dverka sa odklopia.

2. Otvorte dverka.

### Vloženie bielizne do bubna

1. Pripravte a roztrieďte bielizeň.
2. Skontrolujte, či je bubon kompletne vyprázdnený. V prípade potreby bubon vyprázdňte.
3. Bielizeň vložte rozloženú do bubna.

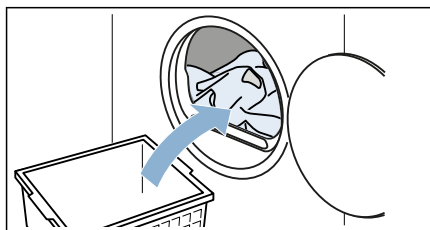

### Zatvorenie dverok

Zatvorte dverka.

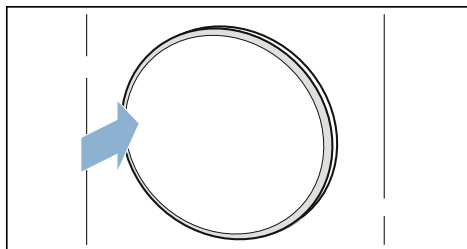

**Pozor!**  
**Možné vecné škody na spotrebiči alebo textíliách.**

Nezacviknite bielizeň do dverok.

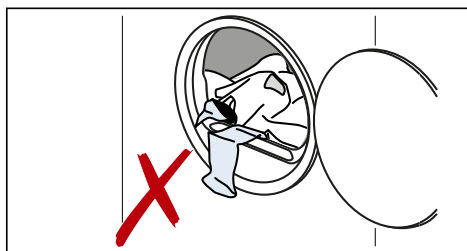

## Nastavenie programu

### Upozornenia

- Ak ste aktivovali detskú poistku, musíte ju najprv deaktivovať a až potom budete môcť nastaviť program. → *Strana 38*
  - Programy, ktoré ste uložili ako obľúbené, môžete vyvolať pod ☆ a nastaviť požadovaný program.
1. Listujte, kým sa neobjaví požadovaný program. → *"Prehľad programov" na strane 26*

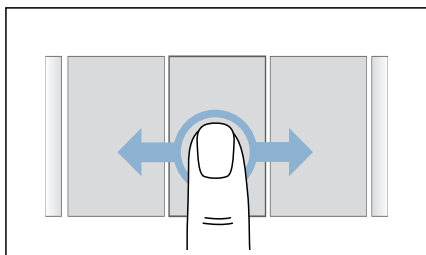

2. Stlačte na program.

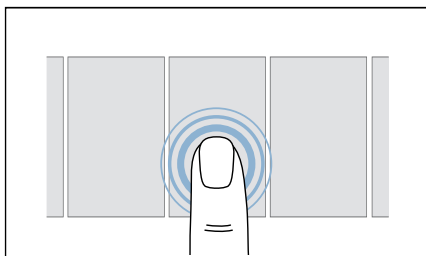

Váš program je teraz nastavený a zobrazia sa príslušné **nastavenia programu**.

3. V prípade potreby si **nastavenia programu** prispôbte.

## Spustenie programu

Stlačte ► (Štart/pauza).

**Upozornenie:** Keď chcete zaistiť program proti neúmyselnému prestaveniu, aktivujte detskú poistku. → *Strana 38*

## Priebeh programu

Stav programu je uvedený na displeji.

**Upozornenie:** Pri voľbe programu sa zobrazí predpokladaný čas sušenia pre maximálnu náplň. Pri sušení určuje senzor vlhkosti zvyškovú vlhkosť v bielizni. Podľa zvyškovej vlhkosti sa trvanie programu a ukazovateľ zostávajúceho času v priebehu prevádzky automaticky prispôbujú (okrem časových programov).

## Odobratie alebo doloženie bielizne

Po štarte programu, odloženom štarte alebo povolení diaľkového štartu spotrebiča môžete v prípade potreby doložiť alebo odobrať bielizeň.

1. Stlačte ► (Štart/pauza).
2. Pre otvorenie dvierok stlačte ≡.
3. Bielizeň doložte alebo vyberte.
4. Zatvorte dvierka.
5. Stlačte ► (Štart/pauza).
6. Stlačte ◻ (vzdialený štart), keď chcete povoliť diaľkový štart spotrebiča.

**Upozornenie:** Keď sa program pri zatvorených dvierkach preruší, bielizeň sa nemôže ochladiť. Preto sa z bezpečnostných dôvodov po 30 sekundách spustí proces CoolDown. Pritom sa bubon otáča, bielizeň ochladzuje a na displeji sa objaví upozornenie: **Obsah bubna je ešte horúci. Proces ochladzovania aktívny.**

## Spotrebič sa môže ďalej normálne používať.

Proces CoolDown môžete prerušiť tak, že otvoríte dvierka a pokračujete v programe.

**Upozornenie:** Trvanie programu na displeji sa aktualizuje podľa náplne a zvyškovej vlhkosti bielizne. Zobrazené hodnoty sa môžu po zmene programu alebo náplne zmeniť.

## Zrušenie programu

1. Stlačte ► (Štart/pauza).
2. Stlačte **Zrušiť**.
3. Pre otvorenie dvierok stlačte ☰.
4. Vyberte bielizeň.

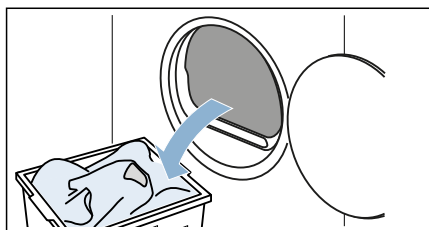

### Pozor!

#### Nebezpečenstvo požiaru. Bielizeň sa môže vznietiť.

Ak zrušíte program, musíte všetky kusy bielizne vybrať a rozprestrieť tak, aby z nich mohlo uniknúť teplo.

## Koniec programu

Na displeji sa objaví upozornenie: **Bielizeň je hotová.**

## Vyberanie bielizne a vypnutie spotrebiča

1. Pre otvorenie dvierok stlačte ☰.
2. Vyberte bielizeň.

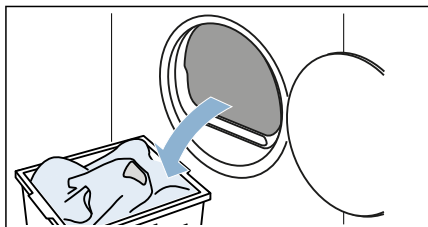

3. Stlačte ⏻ pre pohotovostný režim/standby spotrebiča.

## Vyprázdnenie nádržky na skondenzovanú vodu

**Upozornenie:** Keď sa na displeji objaví upozornenie: **Nádržka na skondenzovanú vodu je plná. Spotrebič už nemôže pracovať. Vyprázdňte nádržku na skondenzovanú vodu.**, potvrdte upozornenie na displeji.

Počas sušenia vzniká v spotrebiči skondenzovaná voda.

Keď sa používa odtoková hadica, skondenzovaná voda spotrebiča odtieká do nádoby na skondenzovanú vodu. V takom prípade sa musí nádoba na skondenzovanú vodu vyprázdniť po každom sušení a keď sa predčasne naplnila, tak aj počas sušenia.

1. Vytiahnite vodorovne nádržku na skondenzovanú vodu.

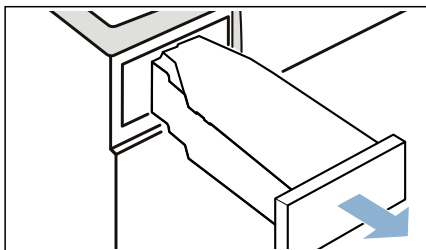

2. Vylejte skondenzovanú vodu.

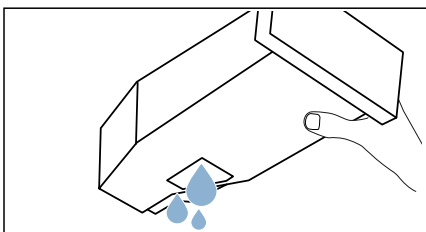

### Pozor!

#### Možné poškodenie zdravia a vecné škody

Skondenzovaná voda nie je pitná a môže byť znečistená vláknami. Znečistená skondenzovaná voda môže poškodiť zdravie a spôsobiť vecné škody. Nepite ju a ani ju ďalej nepoužívajte.

3. Nádržku na skondenzovanú vodu znova zasuňte do spotrebiča tak, aby citelne zapadla.

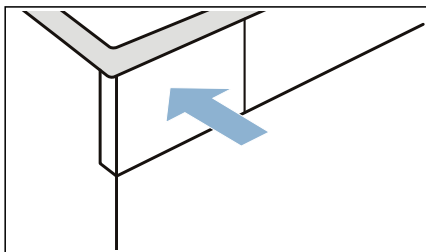



**Upozornenie:** Sitko v nádržke na skondenzovanú vodu filtruje skondenzovanú vodu, ktorá sa používa na automatické čistenie vášho spotrebiča. Sitko sa čistí vyprázdnením skondenzovanej vody. Napriek tomu sitko pravidelne kontrolujte, či neobsahuje zostatkové usadeniny a v prípade potreby ich odstráňte. → "Čistenie sitka v nádržke na skondenzovanú vodu" na strane 53



## Nastavenia spotrebiča

Nasledujúce nastavenia spotrebiča môžete priamo aktivovať/deaktivovať alebo pod  môžete zmeniť ďalšie nastavenia spotrebiča.

1. Spotrebič zapnite.
2. Stlačte  alebo podržte stlačené  a potiahnite prstom nahor.

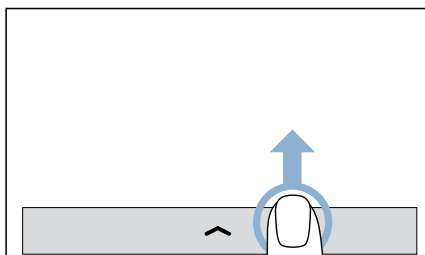

Zobrazí sa menu.

### Detská poistka

Môžete aktivovať alebo deaktivovať detskú poistku spotrebiča. Keď aktivujete detskú poistku, zabránite tak neúmyselnej obsluhu panela.

#### Nastavenie spotrebiča aktivujte takto:

Stlačte .

Detská poistka je aktivovaná.

#### Upozornenia

- Detskú poistku môžete po zapnutí spotrebiča kedykoľvek aktivovať.
- Detská poistka zostane aktivovaná tiež vtedy, keď sa spotrebič prepne do pohotovostného režimu/standby. Aby sa dal panel po zapnutí spotrebiča ovládať, musíte deaktivovať detskú poistku.

#### Nastavenie spotrebiča deaktivujte takto:

1. Stlačte na ľubovoľné miesto na displeji.  
Na displeji sa objaví upozornenie.
2. Stlačte **Deaktivovanie detskej poistky** na 3 sekundy.  
Detská poistka je deaktivovaná.

### Zvuky

Môžete aktivovať alebo deaktivovať zvukové signály spotrebiča. Keď deaktivujete zvukové signály, spotrebič budete prevádzkovať bez signálov obsluhy a upozorňovacích signálov.

#### Nastavenie spotrebiča aktivujte/deaktivujte takto:

Stlačte  / .

Zvukové signály sú aktivované/deaktivované.

### Ďalšie nastavenia spotrebiča

Nastavenia spotrebiča môžete priamo aktivovať/deaktivovať alebo prispôsobiť pod .

1. Stlačte .
2. Prechádzajte prstom, kým sa neobjaví požadované nastavenie.

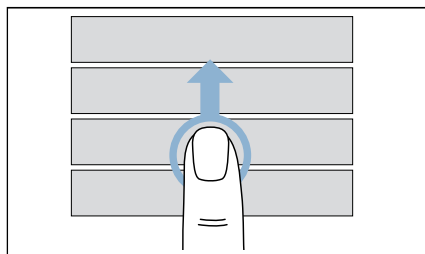

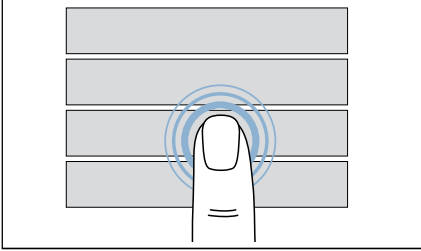
**3.** Stlačte na nastavenie.

Nastavenie spotrebiča môžete teraz aktivovať/deaktivovať alebo prispôbiť.

**Upozornenia**

- Vaše zmeny zostanú uložené aj v pohotovostnom režime/standby spotrebiča.
- Stlačte ← , keď sa chcete vrátiť naspäť do nadradenej úrovne.
- Stlačte X , aby ste zatvorili aktuálny náhľad.

**Nastavenie spotrebiča aktivujte/deaktivujte takto:**

Stlačte na nastavenie.

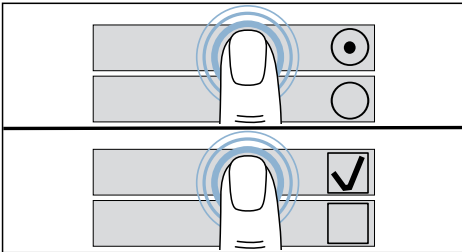

Nastavenie je aktivované, keď je označené. Nastavenie je deaktivované, keď nie je označené.

**Upozornenie:** Vaše zmeny sa prevezmú bez ďalšieho potvrdenia.

**Spotrebič prispôbte takto:**

Stlačte prstom posúvaciu lištu **alebo** ju podržte stlačenú a potom posúvajte doľava/doprava.

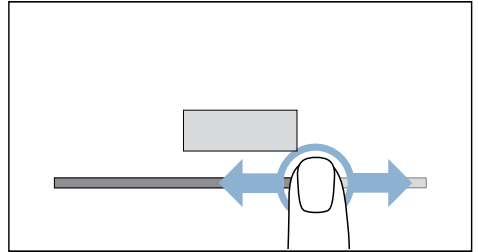

Nastavené hodnoty sa zobrazia.

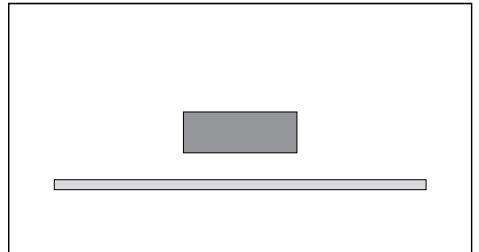

**Upozornenie:** Vaše zmeny sa prevezmú bez ďalšieho potvrdenia.

**Čas**

Čas na spotrebiči môžete aktivovať/deaktivovať a prispôbiť.

1. Stlačte **Čas**.
2. Stlačte **Zap.** .

3. Stlačte ukazovateľ hodín alebo minút, aby ste prispôbili hodiny/ minúty.

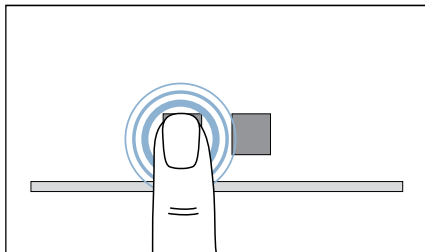

4. Nastavenie spotrebiča prispôbte. Čas na displeji je aktivovaný a nastavený.

**Upozornenie:** Čas sa na displeji zobrazí len vtedy, keď je aktivovaný a nastavený. → *Strana 70*

### Zvuky

Hlasitosť zvukových signálov po skončení programu, ako aj signálov ovládania a upozorňujúcich signálov môžete prispôbiť.

1. Stlačte **Zvuky** .
2. Stlačte **Koniec programu** alebo **Tlačidlá a upozornenia** .
3. Nastavenie spotrebiča prispôbte. Hlasitosť zvukových signálov po skončení programu a/alebo signálov ovládania a upozorňujúcich signálov je nastavená.

### Jas

Môžete prispôbiť jas displeja.

1. Stlačte **Jas** .
2. Nastavenie spotrebiča prispôbte. Jas displeja je nastavený.

### Home Connect

Cez nastavenie spotrebiča **Home Connect** riadite vaše domáce spotrebiče mobilným koncovým zariadením.

Ďalšie informácie: → *Strana 42*

### Aktualizácia softvéru

Nastavením spotrebiča **Aktualizácia softvéru** môžete aktualizovať softvér spotrebiča Home Connect, keď je k dispozícii nová verzia.

Ďalšie informácie: → *Strana 46*

### Jazyky

Môžete zmeniť jazyk spotrebiča. Pritom aktivujte nový jazyk spotrebiča, doterajší jazyk sa automaticky deaktivuje.

1. Stlačte  **Jazyk** .
  2. Aktivujte/deaktivujte nastavenie.
  3. Stlačte **Reštartovať** .
- Jazyk spotrebiča je nastavený.

### Upozornenia

- Vaše zmeny sa prevezmú až po novom zapnutí spotrebiča.
- Zapnutie alebo nový štart spotrebiča môže trvať niekoľko sekúnd.
- Keď zapnete spotrebič prvý raz alebo keď obnovíte výrobné nastavenia, musíte nastaviť požadovaný jazyk.



## Svetelný krúžok

Môžete prispôbiť jas a správanie svetelného krúžku dvierok.

1. Stlačte **Kruhové svetlo dvierok** .
2. Stlačte **Nastavenie jasu** alebo **Nastavenie režimu** .
3. Nastavenie spotrebiča prispôsobte. Jas a/alebo správanie svetelného krúžku dvierok je nastavené.

**Upozornenie:** Keď aktivujete túto funkciu, zvýši sa spotreba energie v porovnaní s hodnotami z tabuľky spotreby. → *Strana 70*

## Počet otáčok pri odstred'ovaní

Keď ste bielizeň pred sušením odstredili, môžete tieto otáčky nastaviť na spotrebiči. Podľa nastavených otáčok odstred'ovania sa čas sušenia predĺži alebo skráti.

**Upozornenie:** Nastavené otáčky odstred'ovania nezmenia čas sušenia časových programov.

1. Stlačte **Rýchlosť odstred'ovania** .
2. Nastavenie spotrebiča prispôsobte. Nastavené sú otáčky odstred'ovania, s ktorými bola bielizeň pred sušením odstredená.

## Jednoduché ošetrovanie spotrebiča

Pomocou nastavenia spotrebiča **Rýchla údržba** môžete vyvolať a vykonať jednoduchú údržbu spotrebiča. Tým docielite trvale optimálne výsledky sušenia.

Viac informácií: → *Strana 59*

## Intenzívne ošetrovanie spotrebiča

Pomocou nastavenia spotrebiča **Intenzívna údržba** môžete vyvolať a vykonať intenzívnu údržbu spotrebiča. Zabráni sa tak možnému vzniku zápachu v spotrebiči po dlhšej nečinnosti.

Viac informácií: → *Strana 59*

## Výrobné nastavenia

Na spotrebiči môžete obnoviť výrobné nastavenia. Pritom sa vymažú všetky individuálne nastavenia a uložené obľúbené programy.

1. Stlačte **Výrobné nastavenia** .
2. Stlačte **Resetovať** .

Spotrebič sa znova spustí a obnovia sa výrobné nastavenia.

**Upozornenie:** Zapnutie alebo nový štart spotrebiča môže trvať niekoľko sekúnd.

## Home Connect

Tento spotrebič je vhodný pre Wi-Fi a je ho možné diaľkovo ovládať cez mobilné zariadenie.

Pomocou aplikácie Home Connect môžete s vaším mobilným zariadením na tomto spotrebiči:

- Nastavovať programy a spustiť ich.
- Prispôbiť programové nastavenia a aktivovať/deaktivovať.
- Zistiť stav programu.
- Prispôbiť nastavenie spotrebiča a aktivovať ho/deaktivovať ho.
- Spotrebič uvedte do stavu pohotovostného režimu/Standby.

Pred využitím funkcií Home Connect vykonajte tieto kroky:

1. Na vašom mobilnom zariadení nainštalujte aplikáciu Home Connect.
2. Zaregistrujte sa do Home Connect aplikácie.
3. Spotrebič k domácej sieti pripojte buď automaticky **alebo** manuálne.
4. Spotrebič pripojte k aplikácii Home Connect.

Informácie o aplikácii nájdete na našej internetovej stránke pre Home Connect [www.home-connect.com](http://www.home-connect.com).



Služby Home Connect nie sú dostupné v každej krajine. Dostupnosť funkcie Home Connect závisí od dostupnosti služieb Home Connect vo vašej krajine. Príslušné informácie nájdete na: [www.home-connect.com](http://www.home-connect.com).

## Upozornenia

- Dodržiavajte bezpečnostné pokyny v tomto manuálnom návode na obsluhu a zabezpečte, aby sa tieto pokyny dodržiavali aj vtedy, keď spotrebič obsluhujete cez aplikáciu Home Connect, aj keď nie ste doma. Dodržiavajte taktiež pokyny v aplikácii Home Connect.
- Ak obsluhujete spotrebič, nemôžete súčasne vykonávať zmeny prostredníctvom aplikácie Home Connect. Prispôsobenia spotrebiča sú pre vás viditeľné vo vašej aplikácii Home Connect.

## Vyvolanie menu Home Connect

V menu Home Connect môžete vytvárať a prezerať si sieťové spojenia, zrušiť nastavenia siete, aktivovať/deaktivovať Wi-Fi a vyhľadať ďalšie funkcie Home Connect.

1. Spotrebič zapnite.
2. Stlačte  alebo podržte stlačené  a potiahnite prstom nahor.

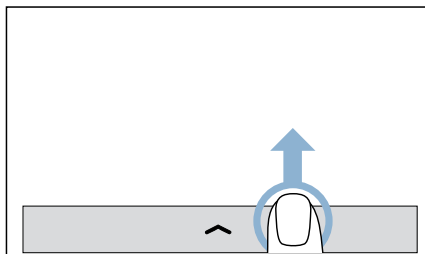

Zobrazí sa menu.

3. Stlačte .
4. Stlačte **Home Connect**.
5. Stlačte **Pokračovať**.

Teraz sa nachádzate v menu Home Connect.

**Upozornenie:** Stlačte , keď sa chcete vrátiť naspäť do nadradenej úrovne.

## Spojenie s domácou sieťou a s aplikáciou Home Connect

Svoj spotrebič pripojte jednorazovo **automaticky** alebo **manuálne** k domácej sieti.

### Upozornenia

- Ak má váš smerovač domácej siete funkciu WPS, môžete spotrebič automaticky spojiť s vašou domácou sieťou.
- Ak váš smerovač domácej siete nemá funkciu WPS, spotrebič musíte manuálne spojiť s vašou domácou sieťou.

Následne sa musíte spojiť s aplikáciou Home Connect.

**Upozornenie:** Na spojenie vášho spotrebiča s domácou sieťou musí byť aktivované **Wi-Fi** na spotrebiči. Z výroby je **Wi-Fi** na spotrebiči deaktivované a aktivuje sa automaticky, keď je váš spotrebič spojený s domácou sieťou.

### Automatické spojenie s domácou sieťou

#### Krok 2.1

Uistite sa, že sa nachádzate v menu Home Connect. → *Strana 42*

1. Stlačte **Nastavenia**.
2. Stlačte **Spojiť so sieťou**.
3. Stlačte **Automaticky spojiť (WPS)**.
4. Potvrďte upozornenie na displeji. Spotrebič sa teraz pokúša spojiť s domácou sieťou. Na displeji bliká .

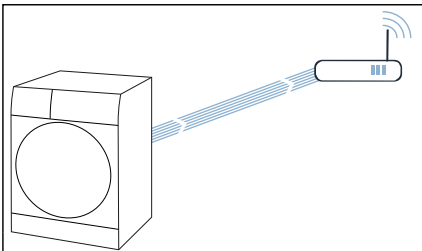

5. V priebehu nasledujúcich 2 minút aktivujte na smerovači domácej siete funkciu WPS.
6. Potvrďte upozornenie na displeji. Keď sa spotrebič úspešne spojil s domácou sieťou, na displeji sa objaví **Váš domáci spotrebič je prihlásený do vašej domácej siete..** a  neprerušovane svieti.

**Upozornenie:** Ak nebolo možné vytvoriť spojenie, skontrolujte, či sa váš spotrebič nachádza v dosahu domácej siete. Zopakujte postup na automatické spojenie alebo vykonajte manuálne spojenie.

### Manuálne spojenie s domácou sieťou

#### Krok 2.2

Uistite sa, že sa nachádzate v menu Home Connect. → *Strana 42*

1. Stlačte **Nastavenia**.
2. Stlačte **Spojiť so sieťou**.
3. Stlačte **Manuálne spojiť**. Spotrebič si teraz zriadil vlastnú sieť WLAN s názvom siete (SSID) **HomeConnect**.

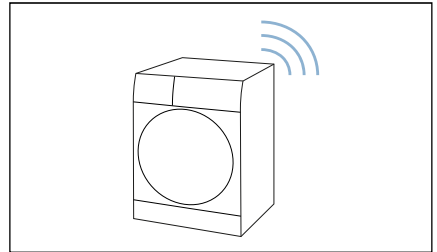

4. V mobilných zariadeniach vyvolajte nastavenia WLAN.

5. Spojte mobilné zariadenia so sieťou WLAN **HomeConnect** a zadajte WLAN heslo (Key) **HomeConnect**. Vaše mobilné zariadenie sa teraz spája so spotrebičom. Proces pripájania môže trvať až 60 sekúnd.

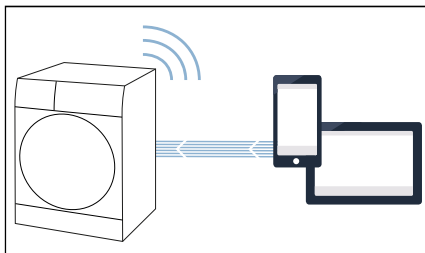

6. Potvrďte upozornenie na displeji.
7. Po úspešnom spojení otvorte aplikáciu Home Connect na mobilnom zariadení.
8. V aplikácii Home Connect zadajte názov siete (SSID) a heslo (Key) **vašej domácej siete**.
9. Vykonať posledný krok v aplikácii Home Connect, čím sa váš spotrebič pripojí.
10. Potvrďte upozornenie na displeji. Keď sa spotrebič úspešne spojil s domácou sieťou, na displeji sa objaví **Váš domáci spotrebič je prihlásený do vašej domácej siete..** a  neprerušovane svieti.

**Upozornenie:** Ak nebolo možné vytvoriť spojenie, skontrolujte, či sa váš spotrebič nachádza v dosahu domácej siete. Zopakujte postup manuálneho spojenia.

## Spojenie s aplikáciou Home Connect

### Krok 3

Ak je váš spotrebič pripojený k domácej sieti, môžete ho spojiť s aplikáciou Home Connect.

Uistite sa, že sa nachádzate v menu Home Connect. → *Strana 42*

Ubezpečte sa, že ste aplikáciu Home Connect otvorili a prihlásili sa.

1. Stlačte **Nastavenia**.
2. Stlačte **Spojiť s aplikáciou**. Spotrebič sa teraz pokúša o spojenie s aplikáciou Home Connect.
3. Len čo sa váš spotrebič zobrazí v aplikácii, postupujte podľa posledných krokov v aplikácii Home Connect.
4. Potvrďte upozornenie na displeji.

**Upozornenie:** Ak nedošlo ku spojeniu, skontrolujte, či sa vaše mobilné zariadenie nachádza v dosahu domácej siete, resp. či je s ňou spojené. Zopakujte spojenie s aplikáciou Home Connect.

## Riadenie energie

Vaše zariadenie môžete spojiť s vaším systémom Smart Energy (riadenie energie).

Po spojení vášho spotrebiča so systémom Smart Energy (riadenie energie) a aktivovaní **Flex Start** môžete vašu spotrebu energie optimalizovať tak, že váš spotrebič spustíte až vtedy, keď vaše fotovoltatické zariadenie poskytne dostatok energie alebo je výhodná prúdová tarifa.

Ďalšie informácie a systémové požiadavky na používanie systému riadenia energie nájdete na:

**[www.home-connect.com/energymanagement](http://www.home-connect.com/energymanagement)**

### Upozornenia

- Systém Smart Energy (riadenie energie) musí používať komunikačný štandard EEBus Initiative.
- Vopred si v návode na používanie systému Smart Energy (riadenie energie) prečítajte, ako sa spojiť s vaším zariadením.

1. Stlačte .
2. Stlačte **Spojiť s manažerom energie**.  
Váš spotrebič sa teraz pokúša spojiť so systémom Smart Energy (správa spotreby energie). Ak sa váš spotrebič úspešne pripojil, na displeji sa objaví: **Váš spotrebič je spojený s vaším domácim zariadením..**
3. Stlačte **Pokračovať**.
4. Flexstart aktivujte vtedy, keď sa má váš spotrebič spustiť prostredníctvom systému Smart Energy (riadenie energie).

## Stav

Pozrite si stav vášho pripojenia k domácej sieti, k aplikácii a k šetriču energie (podľa konkrétneho vybavenia spotrebiča).

Uistite sa, že sa nachádzate v menu Home Connect. → *Strana 42*

Stlačte **Stav**.

## Aktivovanie/deaktivovanie wi-fi

Ak je váš spotrebič k domácej sieti už pripojený, môžete **Wi-Fi** na vašom spotrebiči aktivovať alebo deaktivovať.

Uistite sa, že sa nachádzate v menu Home Connect. → *Strana 42*

Stlačte **Wi-Fi**.

### Upozornenia

- Keď je váš spotrebič spojený s domácou sieťou, Wi-Fi sa automaticky aktivuje.
- Ak máte na vašom spotrebiči aktivované Wi-Fi, spotrebič sa automaticky neprepne do pohotovostného režimu/standby.
- Keď je Wi-Fi na spotrebiči vypnuté, nie je možný ani diaľkový štart, ani diaľkové ovládanie spotrebiča cez aplikáciu Home Connect.

- Keď je Wi-Fi vypnuté a váš spotrebič bol predtým spojený s vašou domácou sieťou, pri opätovnom zapnutí Wi-Fi sa spojenie obnoví.
- Keď aktivujete túto funkciu, zvýši sa spotreba energie v porovnaní s hodnotami z tabuľky spotreby.  
→ *Strana 70*

## Zrušenie nastavení siete

Všetky nastavenia siete môžete obnoviť.

Uistite sa, že sa nachádzate v menu Home Connect. → *Strana 42*

1. Stlačte **Vynulovať**.  
Na displeji sa objaví: **Chcete zrušiť všetky nastavenia siete?**
2. Stlačte **Resetovať**.

**Upozornenie:** Ak chcete spotrebič znova používať prostredníctvom aplikácie Home Connect, musíte ho znova pripojiť k domácej sieti a spojiť s aplikáciou Home Connect.

## Aktualizácia softvéru

Softvér Home Connect na vašom spotrebiči môžete aktualizovať. Hneď ako je dostupná nová aktualizácia softvéru, na displeji sa objaví upozornenie: **K dispozícii je aktualizácia softvéru. Chcete spustiť inštaláciu?**

Aktualizáciu nainštalujte priamo cez **upozornenie na displeji** alebo **manuálne** takto:

1. Stlačte .
2. Stlačte **Aktualizácia softvéru**. Softvér Home Connect je teraz aktualizovaný.
3. Potvrďte upozornenie na displeji.

**Upozornenie:** Ak nie je k dispozícii nový update softwaru, zobrazí sa na displeji **Verzia vášho softvéru je aktuálna**.

**Upozornenie:** Aktualizácia softvéru môže trvať niekoľko minút. Počas aktualizácie spotrebič nevypínajte.

## Upozornenie týkajúce sa ochrany údajov

Prvým pripojením vášho spotrebiča s Home Connect k sieti WLAN s prístupom na internet sprostredkuje váš spotrebič nasledovné kategórie údajov serveru Home Connect (prvá registrácia):

- Jednoznačné rozpoznanie spotrebiča (pozostávajúce z kľúčov spotrebiča a adresy MAC zabudovaného Wi-Fi komunikačného modulu).
- Bezpečnostný certifikát Wi-Fi komunikačného modulu (na informačno-technické zabezpečenie spojenia).
- Aktuálna verzia softvéru a hardvéru vášho domáceho spotrebiča.

- Stav prípadného predchádzajúceho resetovania na výrobné nastavenia.

Táto prvá registrácia pripraví používanie funkcionalít Home Connect a je potrebná až vtedy, keď chcete funkcie Home Connect využiť po prvý raz.

**Upozornenie:** Berte do úvahy, že funkcionality Home Connect je možné použiť iba v spojení s aplikáciou Home Connect. Informácie o ochrane údajov si môžete pozrieť v aplikácii Home Connect.

## Vyhĺasenie o zhode

Spoločnosť BSH Hausgeräte GmbH týmto vyhlasuje, že spotrebič s funkciou Home Connect spĺňa základné požiadavky a ostatné príslušné ustanovenia smernice 2014/53/EU

Podrobné RED vyhlásenie o zhode nájdete na internete na [www.siemens-home.bsh-group.com](http://www.siemens-home.bsh-group.com) na produktovej stránke vášho spotrebiča medzi doplnkovými dokumentmi.



Pásmo 2,4 GHz: max. 100 mW



## Sušenie v koši na vlnu

### Kôš na vlnu

**Upozornenie:** Kôš na vlnu je súčasťou dodávky vášho spotrebiča\* alebo sa dá kúpiť ako príslušenstvo prostredníctvom zákazníckeho servisu.

#### Pozor!

#### Vecné škody na spotrebiči alebo textíliách

Sušenie s poškodeným košom na vlnu môže viesť k vecným škodám na spotrebiči a textíliách. Spotrebič nikdy nepoužívajte s poškodeným košom na vlnu.

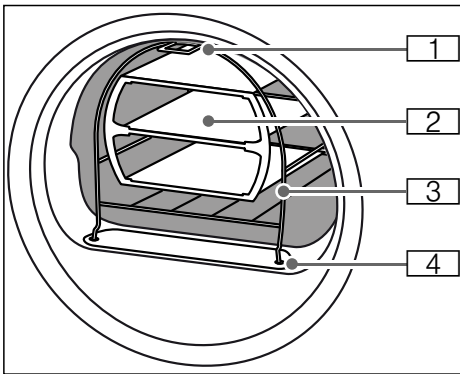

- 1 Nožička na upevnenie na hák v hornej časti prednej steny spotrebiča
- 2 Vložka do koša na vlnu
- 3 Kôš na vlnu
- 4 Nožičky na upevnenie v sitku na vlákna

## Upevnenie koša na vlnu

1. Vsuňte nožičky koša na vlnu do otvorov na sitku na vlákna.

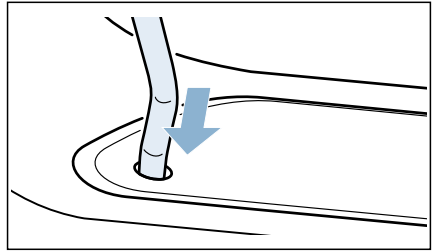

2. Kôš na vlnu oprite na horný hák spredu.

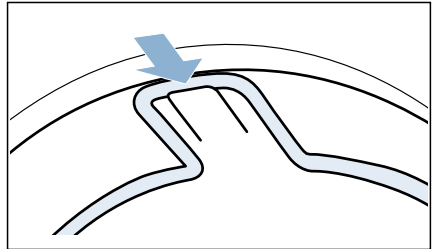

Kôš na vlnu by teraz mal byť upevnený na prednej stene.

\* v závislosti od modelu

## Príklady použitia

### ■ Textilie

Textílie musia byť odstredené. Textílie voľne vložte do vložky, nestláčajte ich.

– Nohavice alebo sukňa

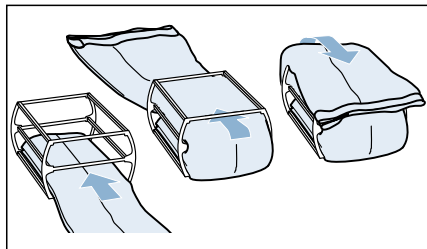

– Pulóver

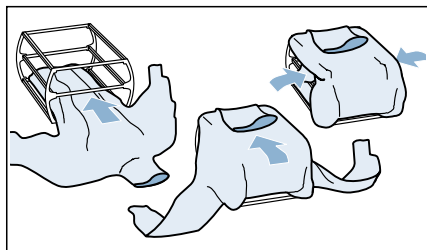

### ■ Športové topánky

Športovú obuv vložte do koša na vlnu **bez** vložky. Jazyky obuvi vytiahnite von. Vyberacie vložky alebo vankúšiky pod päty vyberte. Zviňte uterák a položte ho pod športovú obuv tak, aby vznikla šikmá plocha na uloženie. Športovú obuv položte opätkom na uterák.

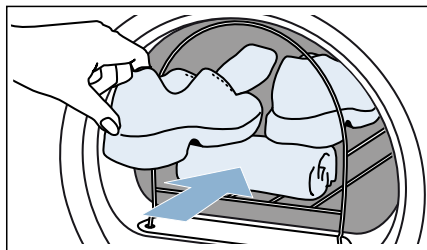

### ■ Plyšové zvieratká

Plyšové hračky sušte v koši na vlnu bez vložky. Do koša na vlnu dajte len toľko plyšových hračiek, aby nevypadli.

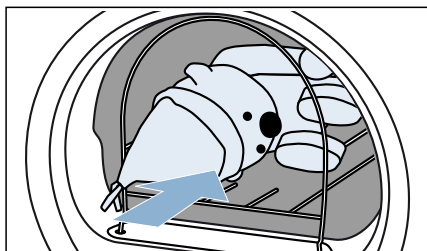



## Vloženie vložky a spustenie programu

1. Vložte vložku s textíliami, napr. plyšovými hračkami alebo športovú obuv do koša na vlnu.

### Pozor!

#### Možné poškodenie textílií

Textílie vložte do vložky koša na vlnu tak, aby sa nedotýkali bubna.

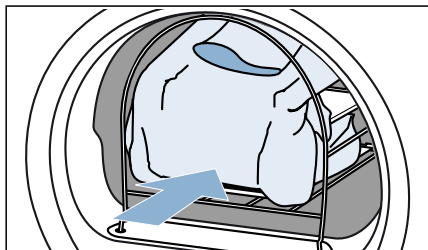

2. Zvoľte program pre kôš na vlnu alebo časový program.  
→ "Prehľad programov" na strane 26
3. Nastavte čas sušenia. V tabuľke dolu sú uvedené príklady náplne s vaším odporúčaným nastaviteľným časom sušenia.

Tenký pulóver	cca 1:20 h
Hrubý pulóver	cca 1:30 h - 3:00 h
Sukňa	cca 1:00 h - 1:30 h
Nohavice	cca 1:00 h - 1:30 h
Rukavice	cca 30 min
Športové topánky	cca 1:30 h/ s prevetraním max. 2:00 h

**Upozornenie:** Ak sa sušia hrubšie alebo viacvrstvé textílie, musí sa príp. čas sušenia predĺžiť, aby sa docielil požadovaný výsledok sušenia.

4. Spustíte program.
5. Po skončení programu obsah spotrebiča vyberte a spotrebič vypnite.

## Odtok skondenzovanej vody

Počas sušenia vzniká v spotrebiči skondenzovaná voda.

Spotrebič prevádzkujte s pripojenou odtokovou hadicou.

Keď sa používa odtoková hadica, skondenzovaná voda spotrebiča oteká do nádoby na skondenzovanú vodu. V takom prípade sa musí nádoba na skondenzovanú vodu vyprázdniť po každom sušení a keď sa predčasne naplnila, tak aj počas sušenia.

### Odtokovú hadicu pripojte nasledovne:

1. Príslušenstvo vyberte z bubna.

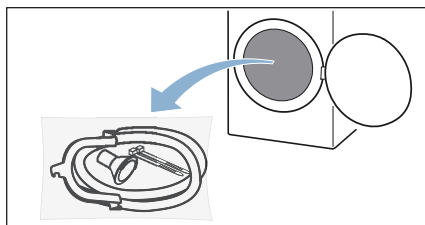

2. Všetky časti vyberte z vrečka.

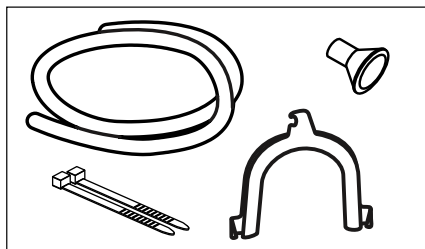

3. Hadicu na skondenzovanú vodu uvoľnite z hrdla.

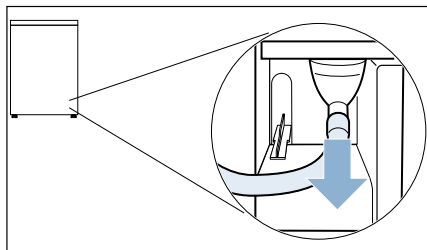

**Upozornenie:** Pri dodaní spotrebiča je hadica na skondenzovanú vodu upevnená na hrdle.

4. Hadicu na skondenzovanú vodu dajte do parkovacej polohy.

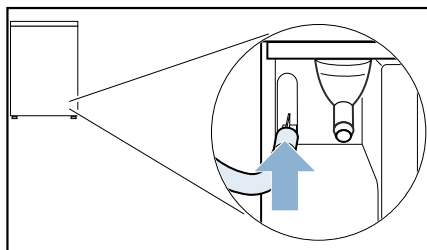

5. Zoberte odtokovú hadicu z príslušenstva, upevnite ju na voľné hrdlo a zasuňte až na doraz.

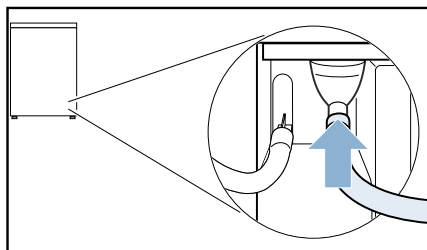

6. Druhú stranu odtokovej hadice, podľa schémy zapojenia, upevnite zvyšným príslušenstvom.

### Umývadlo:

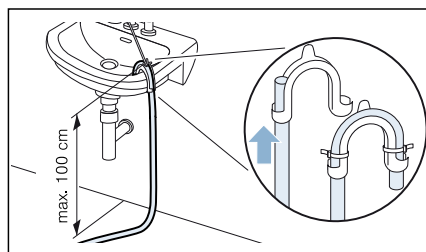

### Sifón:

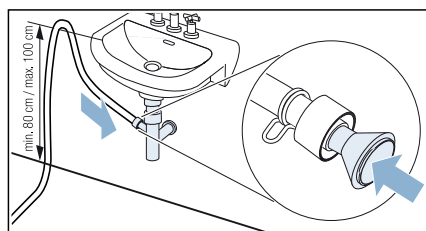

Miesto pripojenia sa musí zaistiť pomocou hadicovej spony (rozsah  $\varnothing$  12 – 22 mm, špecializované predajne).

Pri pripojení k sifónu treba dbať na to, aby sa odtoková hadica viedla vo výške min. 80 cm, max. ale 100 cm.

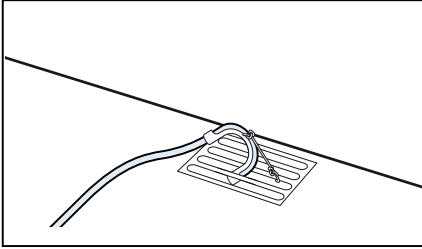
**Podlahový odtok:****Pozor!****Škody následkom netesností alebo vytekajúcej vody.**

Zaistite odtokovú hadicu proti vyklznutiu. Odtokovú hadicu nezlomte. Dodržiavajte výškový rozdiel medzi plochou pre postavenie a odtokom max. 100 cm.

**Pozor!****Nahromadená voda sa môže naspäť nasávať do spotrebiča a spôsobiť vecné škody.**

Skontrolujte, či voda odteká dostatočne rýchlo. Odtok sa nesmie uzavrieť alebo upchať.

7. Vytiahnite vodorovne nádržku na skondenzovanú vodu a vyprázdnite ju.

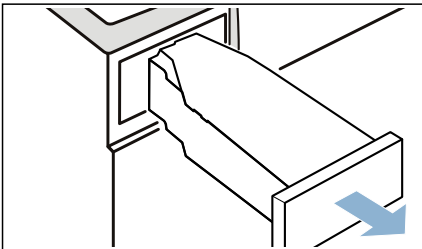

8. Otočte nádržku na skondenzovanú vodu o 180° na dolnú stranu a odstráňte vloženú zátku.

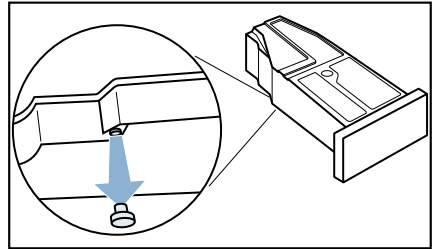

9. Otočte nádržku na skondenzovanú vodu o 180° a zátku vložte ho do priehlbiny na hornej strane nádržky na skondenzovanú vodu.

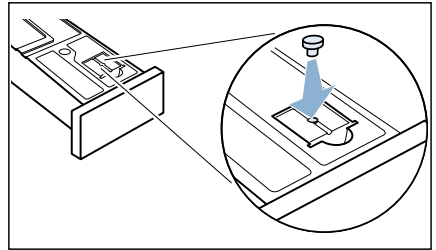

10. Vytiahnite filter zo zárezu.

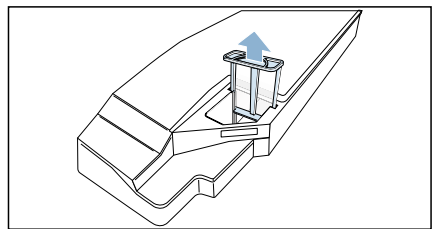

11. Filter vložte ho do priehlbiny nádržky na skondenzovanú vodu.

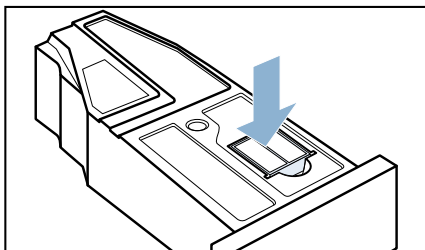

12. Nádržku na skondenzovanú vodu zasuňte tak, aby zapadla.

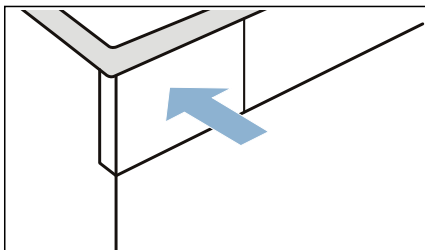

Skondenzovaná voda sa teraz bude odvádzať cez odtokovú hadicu do odpadu alebo do umývadla.

**Upozornenie:** Pokiaľ chcete skondenzovanú vodu znova odvádzať do nádoby na skondenzovanú vodu, urobte kroky v opačnom poradí.

### **Pozor!** **Vecné škody a poškodenie spotrebiča**

Keď skondenzovanú vodu odvádzate do nádržky na skondenzovanú vodu, tekutina môže vytekať z hrdla a spôsobiť vecné škody. Pred prevádzkou spotrebiča upevnite hadicu na skondenzovanú vodu na hrdlo.

## Čistenie a údržba

### Čistenie spotrebiča

#### **Varovanie**

#### **Nebezpečenstvo usmrtenia!**

Zariadenie je napájané elektrinou. Ak prídete do kontaktu s časťami pod napätím, hrozí nebezpečenstvo zásahu elektrickým prúdom. Preto majte na pamäti nasledovné:

- Vypnite zariadenie. Odpojte zariadenie od elektrickej siete (vytiahnite zástrčku).
- Nikdy nemanipulujte s elektrickou zástrčkou mokrými rukami.
- Pri vyťahovaní zástrčky zo zásuvky vždy ťahajte za zástrčku a nie za sieťový kábel, v opačnom prípade môže dôjsť k poškodeniu sieťového kábla.
- V zariadení alebo na jeho funkciách nevykonávajte žiadne technické zmeny.
- Opravy a akékoľvek iné práce na zariadení môže vykonávať len náš technik zo zákaznickeho servisu alebo elektrikár. To isté platí pre výmenu sieťového kábla (v prípade potreby).
- Náhradný sieťový kábel si môžete objednať v našom zákaznickom servise.

#### **Varovanie**

#### **Riziko otravy!**

Jedovaté výpary môžu pochádzať z čistiacich prostriedkov, ktoré obsahujú rozpúšťadlá, napr. čistiace rozpúšťadlá. Nepoužívajte čistiace prostriedky, ktoré obsahujú rozpúšťadlá.

**⚠ Varovanie****Nebezpečenstvo úrazu elektrickým prúdom / hmotných škôd / poškodenia spotrebiča!**

Ak prenikne do zariadenia vlhkosť, môže dôjsť ku skratu.

Na čistenie spotrebiča nepoužívajte tlakový alebo parný čistič, hadicu ani striekaciu pištoľ.

**Pozor!****Hmotná škoda / poškodenie zariadenia**

Čistiace prostriedky a prostriedky na predošetrenie bielizne (napr. odstraňovače škvŕn, predpieracie spreje atď.) môžu pri kontakte s povrchmi zariadenia spôsobiť poškodenie. Preto majte na pamäti nasledovné:

- Dbajte na to, aby tieto prostriedky neprišli do kontaktu s povrchmi zariadenia.
- Zariadenie čistite len vodou a mäkkou, vlhkou handričkou.
- Ihneď odstráňte všetky pracie prostriedky, postreky alebo iné zvyšky.

**Čistenie snímača vlhkosti**

**Upozornenie:** Snímač vlhkosti meria stupeň vlhkosti bielizne. Po dlhej prevádzke sa môžu usadiť jemné zvyšky vodného kameňa, pracieho a ošetrovacieho prostriedku. Tieto usadeniny je nutné pravidelne odstraňovať, inak môže byť nepriaznivo ovplyvnený výsledok sušenia.

1. Otvorte dverka.

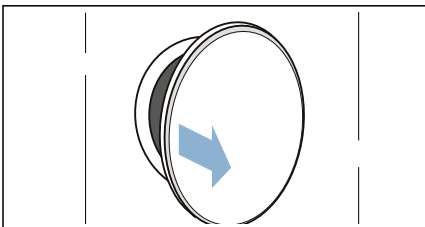

2. Snímač vlhkosti vyčistíte zdrsnenou špongiou.

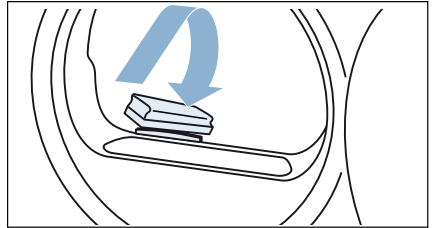
**Pozor!****Snímač vlhkosti sa môže poškodiť.**

Snímač vlhkosti pozostáva z nehrdzavejúcej ocele. Snímač vlhkosti nečistite s použitím abrazívnych prostriedkov a oceleovej vlny.

**Čistenie sitka v nádržke na skondenzovanú vodu**

**Upozornenie:** Sitko v nádržke na skondenzovanú vodu slúži na čistenie skondenzovanej vody, ktorá sa používa na automatické čistenie tohto spotrebiča.

1. Vytiahnite vodorovne nádržku na skondenzovanú vodu.

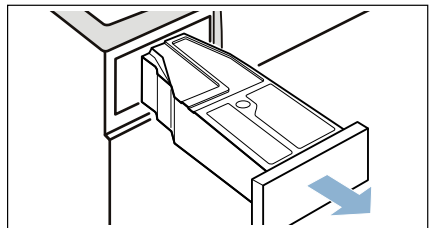

2. Vylejte skondenovanú vodu.
3. Vyberte sitko.

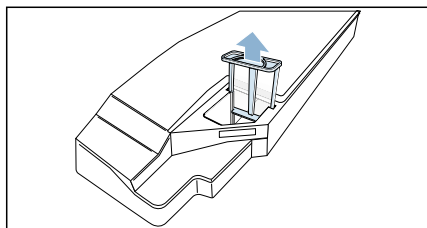

4. Vyčistite sitko pod teplou tečúcou vodou alebo v umývačke riadu.
5. Sitko vložte tak, aby citeľne zapadlo.

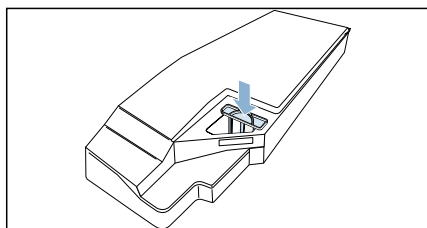

### Pozor!

**Bez sitka sa môžu vlákna dostať do spotrebiča a poškodiť ho.**

Spotrebič používajte len s vloženým sitkom.

6. Vložte nádržku na skondenovanú vodu tak, aby citeľne zapadla.

## Čistenie vzduchového kanála

Vzduchový kanál spotrebiča môžete vyčistiť, keď je napríklad znečistený vláknami.

### Vzduchový kanál vyčistíte takto:

1. Otvorte dverka a odstráňte všetky vlákna od dvierok.
2. Vyberte bielizeň.

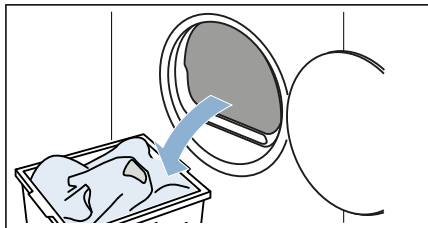

3. Kryt vzduchového kanála zvislo vytiahnite.

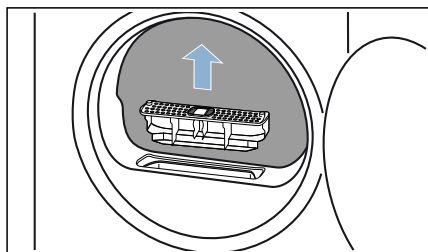

4. Otvor spotrebiča vyčistite mäkkou, vlhkou handrou.

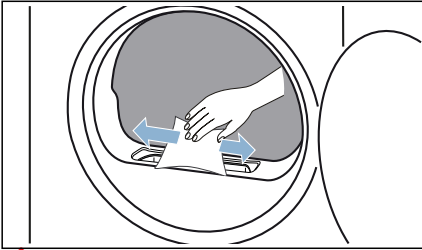

**⚠ Varovanie**

**Nebezpečenstvo poranenia!**

Pri čistení spotrebiča si môžete zakliesniť ruku a poraniť si ju, keď ju vsuniete do vzduchového ramena. Nevstávajte ruku do vzduchového kanála.

5. Kryt vzduchového kanála opláchnite pod tečúcou vodou a vysušte.

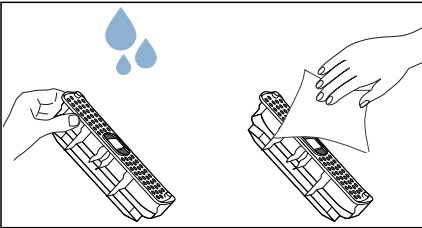

**Upozornenia**

- Dbajte na to, aby ste dôkladne odstránili všetky vlákna.
  - Pri silnom znečistení môžete na čistenie použiť mäkkú kefku.
6. Kryt vzduchového kanála založte tak, aby citelne zapadol.

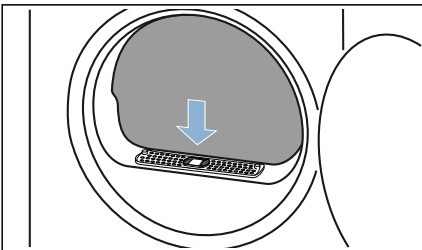

**Pozor!**

**Vecné škody a poškodenie spotrebiča**

Prevádzka s chýbajúcim alebo poškodeným krytom vzduchového kanála môže viesť k vecným škodám a poškodeniu spotrebiča, napr. keď sa do vzduchového kanála dostane bielizeň.

Spotrebič nepoužívajte s chýbajúcim alebo poškodeným krytom vzduchového kanála.

Vzduchový kanál spotrebiča ste vyčistili.

**Čistenie podlahovej jednotky**

Pri sušení sa vlákna a vlasy z bielizne zbierajú vo vložke na vlákna. Váš spotrebič oznámi plnú vložku na vlákna na displeji. Vyčistite podlahovú jednotku, keď sa na displeji objaví upozornenie: **Filter na vlákna je plný. Čas sušenia môže byť ovplyvnený. Vyberte a vyčistite filter na vlákna a zbernú nádobu. Potom ich umyte teplou vodou.**

Podlahovú jednotku spotrebiča môžete vyčistiť aj vtedy, keď sa na displeji neobjaví upozornenie, napr. pred každou údržbou spotrebiča alebo po nečinnosti spotrebiča dlhšej ako mesiac.

**Upozornenia**

- Keď sa na displeji objaví upozornenie: **Filter na vlákna je plný. Čas sušenia môže byť ovplyvnený. Vyberte a vyčistite filter na vlákna a zbernú nádobu. Potom ich umyte teplou vodou.**, potvrdte upozornenie na displeji.
- Prv než začnete spotrebič čistiť, nechajte ho po prevádzke vychladnúť asi 30 minút.

## Čistenie podlahovej jednotky nasledovne:

1. Údržbovú klapku otvorte súčasným potiahnutím na oboch stranách.

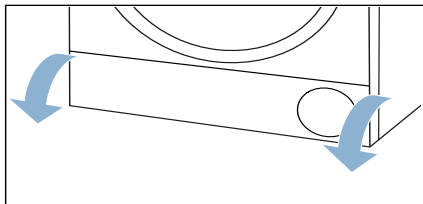

2. Údržbovú klapku vyčistite mäkkou, vlhkou handrou.

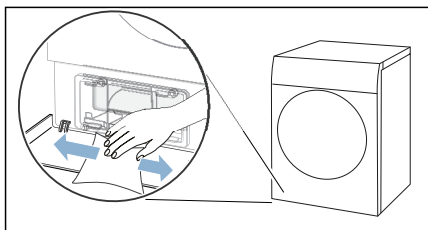

3. Odistite páčku krytu výmenníka tepla.

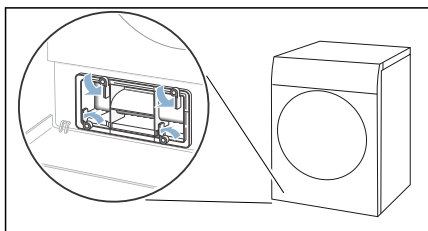

4. Kryt výmenníka tepla vyťahnite držadlom.

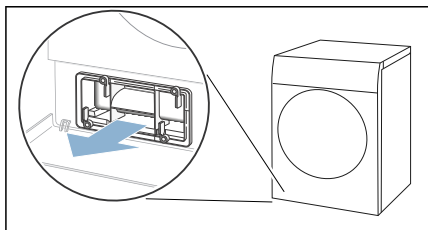

5. Všetky vlákna z krytu výmenníka tepla a zo sitka na vlákna odstráňte.

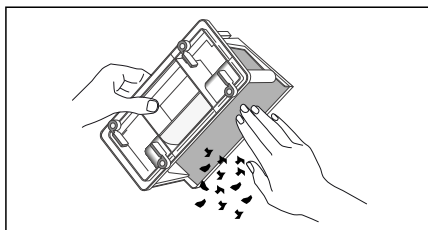

**Upozornenie:** Dbajte pritom, aby na tesneniach krytu výmenníka tepla nezostali nečistoty.

6. Vnútnú stranu krytu výmenníka tepla a sitka na vlákna opláchnite pod tečúcou vodou a vysušte.

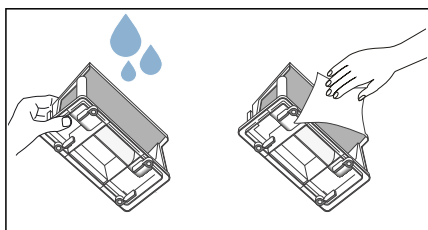

### Upozornenia

- Dbajte na to, aby ste dôkladne odstránili všetky vlákna.
- Pri silnom znečistení môžete na čistenie použiť mäkkú kefku.



7. Vložku na vlákna vodorovne vytiahnite.

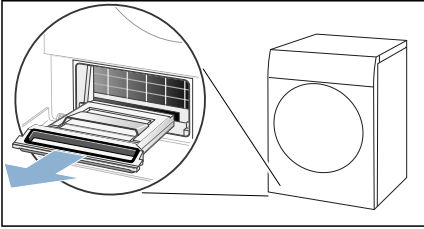

**Upozornenie:** Vložka na vlákna môže obsahovať vlhké vlákna a zvyškovú vodu a pri vytiahnutí z nej môže kvapkať.

8. Vložku na vlákna vyklopte a vlákna odstráňte.

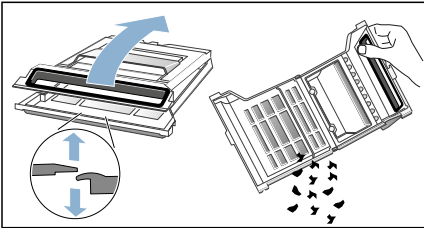

**Upozornenie:** Keď chcete vložku na vlákna pre jednoduchšie čistenie rozobrať, nadvihnite jednu z príložiek nad kolíkom a oddelte hornú a dolnú časť.

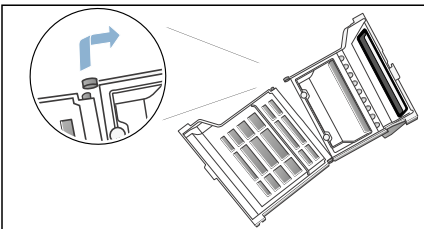

9. Vložku na vlákna opláchnite pod tečúcou vodou a vysušte.

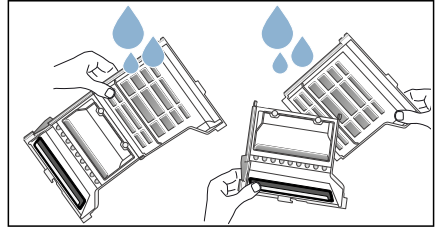

**Upozornenia**

- Dbajte na to, aby ste dôkladne odstránili všetky vlákna.
- Pri silnom znečistení môžete na čistenie použiť mäkkú kefku.
- Tesnenie vložky na vlákna nesmiete odstrániť alebo poškodiť.
- Vložku na vlákna môžete čistiť aj v umývačke riadu.

10. Otvor spotrebiča vyčistite mäkkou, vlhkou handrou.

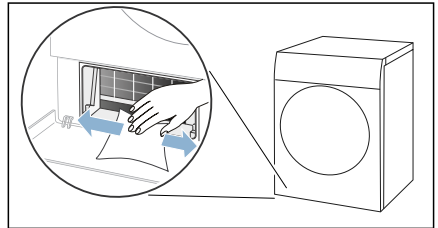

**Upozornenie:** Dávajte pozor, aby ste voľne ležiaci výmenník tepla nepoškodili.

11. Rozobratú vložku na vlákna znova poskladajte tak, že kolíky postupne vložíte do príložiek.

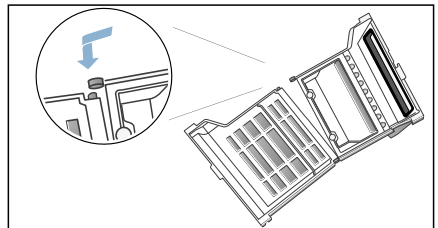

12. Vložku na vlákna priklopte.

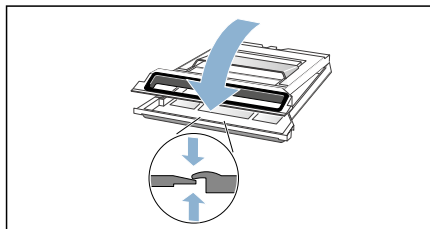

**Upozornenie:** Dbajte na to, aby ste vložku na vlákna úplne zatvorili.

13. Vložku na vlákna vodorovne zasuňte až na doraz.

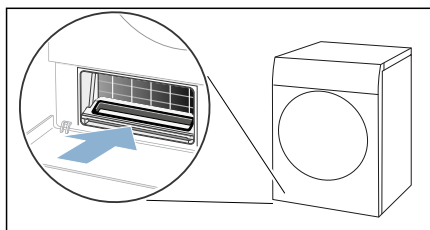

14. Kryt výmenníka tepla zasuňte držadlom.

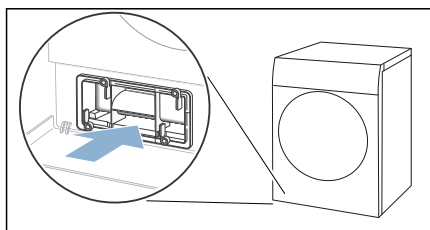

**Upozornenie:** Kryt výmenníka tepla môžete zasunúť len vtedy, keď sa vložka na vlákna nachádza v spotrebiči.

15. Zaisťte páčku krytu výmenníka tepla.

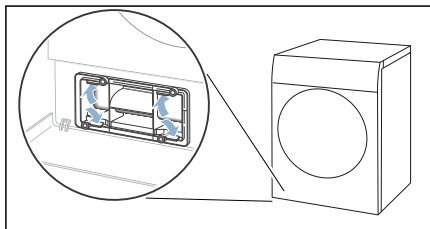

16. Zatvorte údržbovú klapku.

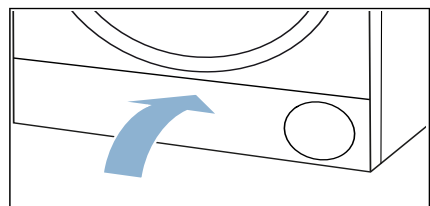

Podlahovú jednotku spotrebiča ste vyčistili.

**Pozor!**

**Hmotná škoda / poškodenie spotrebiča**

Ak prevádzkujete spotrebič bez vzduchového filtra (napr. filtra na vlákna, zásobníka na prach, v závislosti od konkrétneho spotrebiča), alebo ak je vzduchový filter neúplný či chybný, môže dôjsť k poškodeniu spotrebiča. Spotrebič neprevádzkujte bez filtra na vlákna alebo s filtrom, ktorý je chybný.

## Ošetrovanie spotrebiča

Pritom spotrebič ponúka tieto nastavenia na údržbu:

Cez nastavenie spotrebiča **Rýchla údržba** môžete vyvolať a vykonať jednoduchú údržbu spotrebiča. Tým docielite trvale optimálne výsledky sušenia.

Pomocou nastavenia spotrebiča **Intenzívna údržba** môžete vyvolať a vykonať intenzívnu údržbu spotrebiča. Zabráni sa tak možnému vzniku zápachu v spotrebiči po dlhšej nečinnosti.

Pred údržbou spotrebiča sa musí spotrebič pripraviť.

### **Varovanie**

#### **Nebezpečenstvo obarenia/vecné škody a poškodenie spotrebiča!**

Vriaca alebo horúca voda môže viesť k ťažkým obareninám, vecným škodám a poškodeniu spotrebiča, keď sa vyleje alebo unikne.

Nepoužívajte vriacu vodu na tento spotrebič, jeho časti a príslušenstvo. Zabráňte kontaktu kože s horúcou vodou alebo vodnou parou.

### **Varovanie**

#### **Nebezpečenstvo otravy / hmotnej škody!**



Kondenzovaná voda nie je vhodná na pitie a môže byť kontaminovaná vláknami. Kontaminovaná kondenzovaná voda môže byť nebezpečná pre zdravie a môže spôsobiť materiálne škody. Nepite ju ani ju opätovne nepoužívajte.

## Príprava ošetrovania spotrebiča

### Príprava spotrebiča na ošetrovanie

Spotrebič sa **pred** jednoduchým alebo intenzívnym ošetrovaním musí pripraviť.

### Príprava ošetrovania spotrebiča nasledovne:

1. Vyčistíte podlahovú jednotku. → *Strana 55*
2. Spotrebič zapnete stlačením .
3. Pre otvorenie dvierok stlačte .
4. Vyberte bielizeň.

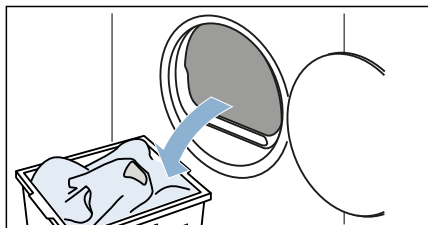

5. Zatvorte dvierka.
6. Vytiahnite vodorovne nádržku na skondenzovanú vodu a vyprázdnite ju.

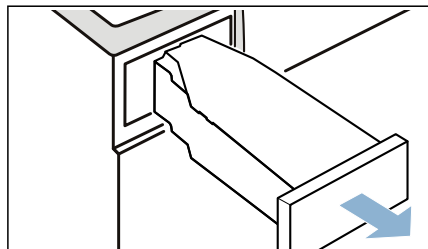

Spotrebič je teraz pripravený na ošetrovanie.

### Príprava nádržky na skondenzovanú vodu na ošetrovanie spotrebiča

Keď skondenzovanú vodu odvádzate zo spotrebiča odtokovou hadicou, nádržka na skondenzovanú vodu sa **pred** jednoduchým alebo intenzívnym ošetrovaním musí pripraviť.

### Príprava nádrčky na skondenzovaný vodu na ošetrovanie spotrebiča nasledovne:

1. Filter odstráňte z priehlbiny nádrčky na skondenzovaný vodu.

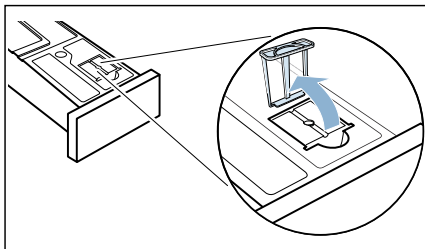

2. Vloženú zátku odstráňte z priehlbiny nádrčky na skondenzovaný vodu.

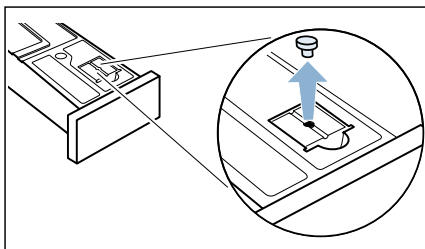

3. Otočte nádrčku na skondenzovaný vodu o 180° na dolnú stranu a vložte zátku.

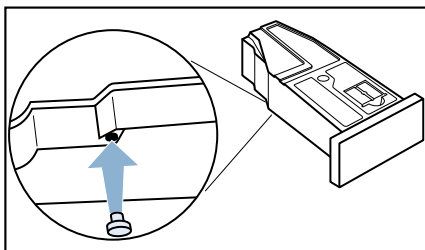

4. Sitko vložte tak, aby citeľne zapadlo.

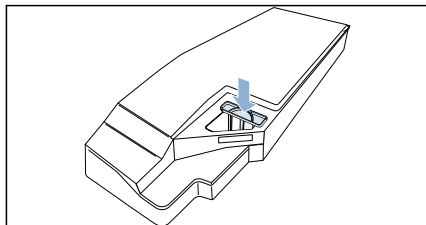

### Pozor!

**Bez sitka sa môžu vlákna dostať do spotrebiča a poškodiť ho.**

Spotrebič používajte len s vloženým sitkom.

Nádrčka na skondenzovaný vodu je teraz pripravená na ošetrovanie spotrebiča.

**Upozornenie:** Keď skondenzovaný vodu odvádzate zo spotrebiča odtokovou hadicou, vykonajte tieto kroky **po** jednoduchom alebo intenzívnom ošetrovaní znova v opačnom poradí.



### Jednoduché ošetrovanie spotrebiča

Cez nastavenie spotrebiča **Rýchla údržba** môžete vyvolať a vykonať jednoduchú údržbu spotrebiča. Tým docielite trvale optimálne výsledky sušenia.

### Vyvolanie údržby spotrebiča

Jednoduchú údržbu spotrebiča môžete vyvolať cez menu alebo cez upozornenie, ktoré sa po určitom čase používania spotrebiča automaticky objaví na displeji.

**Vyvolajte údržbu spotrebiča cez menu nasledovne:**

1. Pripravte spotrebič na ošetrovanie. → *Strana 59*
2. Stlačte  alebo podržte stlačené  a potiahnite prstom nahor.

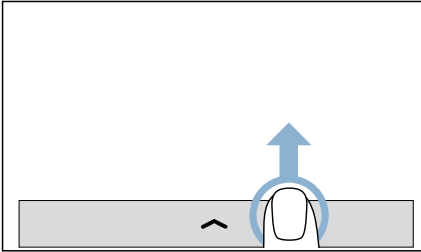

Zobrazí sa menu.

3. Stlačte .
4. Prechádzajte prstom, kým sa neobjaví **Rýchla údržba**.

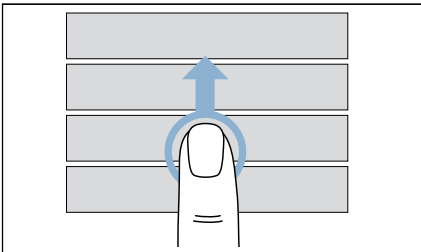

5. Stlačte **Rýchla údržba**.  
Na displeji sa objaví upozornenie.
6. Potvrďte upozornenia na displeji.  
Teraz môžete vykonať údržbu spotrebiča.

**Vyvolajte údržbu spotrebiča cez upozornenie nasledovne:**

**Upozornenie:** Po určitom čase používania spotrebiča sa automaticky objaví na displeji upozornenie: **Mala by sa vykonať jednoduchá údržba spotrebiča. Táto umožní trvale optimálne výsledky sušenia. Celkový čas trvania je cca 40min..** Jednoduchú údržbu spotrebiča môžete vyvolať cez toto upozornenie.

1. Pripravte spotrebič na ošetrovanie. → *Strana 59*
2. Potvrďte upozornenie na displeji.

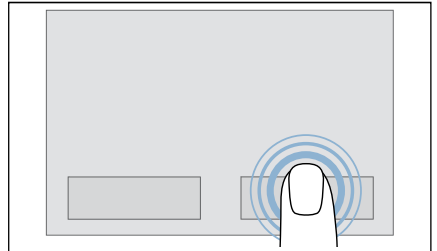

**Upozornenie:** Jednoduchú údržbu spotrebiča môžete aj zrušiť a presunúť na neskôr. Toto upozornenie vám potom znova pripomenie, že máte vykonať kompletne jednoduchú údržbu spotrebiča.

Teraz môžete vykonať údržbu spotrebiča.

**Upozornenie:** Stlačte , keď sa chcete vrátiť naspäť do nadradenej úrovne.

## Vykonanie údržby spotrebiča

### Uskutočnenie oštetrenia spotrebiča nasledovne:

1. Do nádrže na kondenzát nalejte približne 1 ½ liter teplej vody z kohútika.

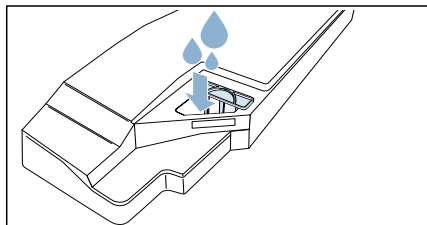

**Upozornenie:** Nádrž na kondenzát držte stále vodorovne, aby nedošlo k vytečeniu kvapaliny.

2. Nádržku na skondenzovanú vodu zasuňte tak, aby zapadla.

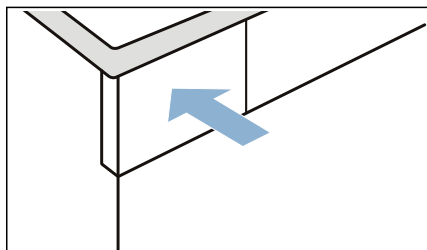

3. Stlačte ► (Štart/pauza). Údržba spotrebiča sa spustí a zaznie signál.

**Upozornenie:** Počas údržby spotrebiča nemôžete spotrebič zastaviť prostredníctvom ► (Štart/pauza).

Na displeji sa po skončení údržby spotrebiča objaví upozornenie a zaznie signál.

4. Vytiahnite vodorovne nádržku na skondenzovanú vodu a vyprázdnite ju.

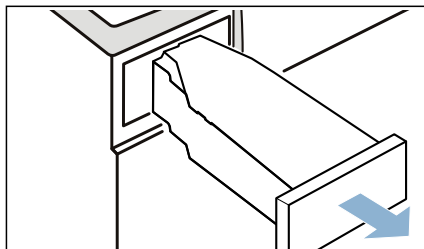

5. Nádržku na skondenzovanú vodu zasuňte tak, aby zapadla.

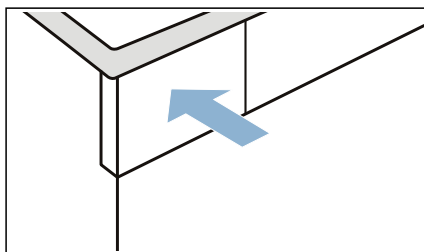

6. Stlačte ◻ pre pohotovostný režim/standby spotrebiča. Vykonali ste oštetrenie spotrebiča.

## Vykonanie intenzívneho ošetrovania spotrebiča

Pomocou nastavenia spotrebiča **Intenzívna údržba** môžete vyvolať a vykonať intenzívnu údržbu spotrebiča. Zabráni sa tak možnému vzniku zápachu v spotrebiči po dlhšej nečinnosti.

### Upozornenia

- Intenzívne ošetrovanie spotrebiča trvá asi 4 hodiny. Čas trvania sa môže predĺžiť, keď potrebné kroky počas programu neuskutočnite včas.
- Intenzívne ošetrovanie spotrebiča by sa po štarte programu nemalo zrušiť.
- Na intenzívne ošetrovanie spotrebiča potrebujete originálny ošetrovací prostriedok, ktorý si môžete objednať v zákazníckom servise pod číslom: **00311829**. Kontaktné údaje všetkých krajín nájdete v priloženom zozname stredísk zákazníckeho servisu.

### Varovanie

#### Riziko úrazu / materiálnej škody / poškodenia zariadenia!

Používanie náhradných dielov a príslušenstva od iných výrobcov je nebezpečné a môže spôsobiť poranenia, hmotné škody alebo poškodenie zariadenia.

Z bezpečnostných dôvodov používajte len originálne náhradné diely a príslušenstvo.

### Pozor!



#### Hmotná škoda / poškodenie zariadenia

Ak do zariadenia nalejete nesprávne množstvo pracieho prostriedku alebo čistiacieho prostriedku, môže dôjsť k hmotným škodám alebo poškodeniu zariadenia.

Umývacie prostriedky / aviváž / čistiacie prostriedky a zmäkčovadlá používajte v súlade s pokynmi výrobcu.

## Vyvolanie údržby spotrebiča

### Vyvolajte údržbu spotrebiča cez menu nasledovne:

1. Pripravte spotrebič na ošetrovanie. → *Strana 59*
2. Stlačte  alebo podržte stlačené  a potiahnite prstom nahor.

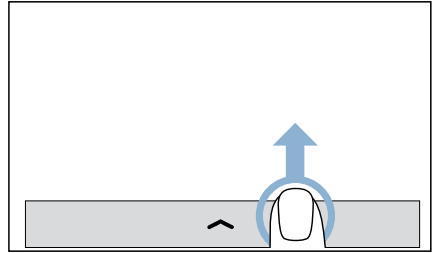

Zobrazí sa menu.

3. Stlačte .
4. Prechádzajte prstom, kým sa neobjaví **Intenzívna údržba**.

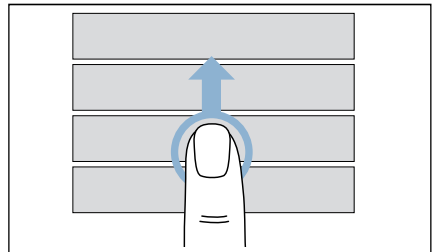

5. Stlačte **Intenzívna údržba**. Na displeji sa objaví upozornenie.
6. Potvrďte upozornenia na displeji. Teraz môžete vykonať údržbu spotrebiča.

**Upozornenie:** Stlačte , keď sa chcete vrátiť naspäť do nadradenej úrovne.

## Vykonanie údržby spotrebiča

### Uskutočnenie ošetrovania spotrebiča nasledovne:

1. Do nádrže na kondenzát nalejte fľašu originálneho prostriedku na ošetrovanie spotrebiča a približne 1 ½ liter teplej vody z kohútika.

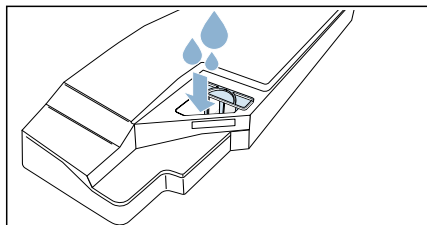

**Upozornenie:** Nádrž na kondenzát držte stále vodorovne, aby nedošlo k vytečeniu kvapaliny.

2. Nádržku na skondenzovanú vodu zasunúť tak, aby zapadla.

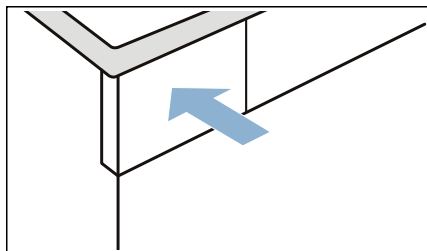

3. Stlačte **▶** (Štart/pauza). Údržba spotrebiča sa spustí a zaznie signál.

**Upozornenie:** Počas údržby spotrebiča nemôžete spotrebič zastaviť prostredníctvom **▶** (Štart/pauza).

Po určitom čase spotrebič preruší údržbu a na displeji sa objaví upozornenie, že prvá časť údržby spotrebiča je ukončená.

4. Potvrďte upozornenia na displeji.

5. Vytiahnite vodorovne nádržku na skondenzovanú vodu a vyprázdnite ju.

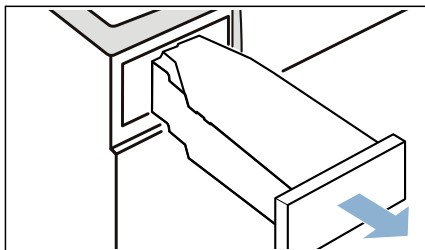

6. Do nádrže na kondenzát nalejte približne 1 ½ liter teplej vody z kohútika.

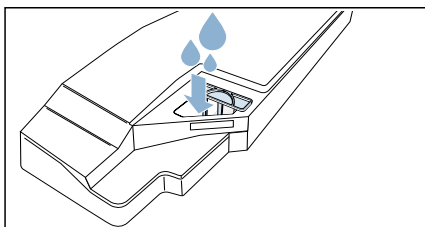

**Upozornenie:** Nádrž na kondenzát držte stále vodorovne, aby nedošlo k vytečeniu kvapaliny.

7. Nádržku na skondenzovanú vodu opatrne vodorovne otočte a vyprázdnite, aby sa vypláchli zvyšky originálneho ošetrovacieho prostriedku.

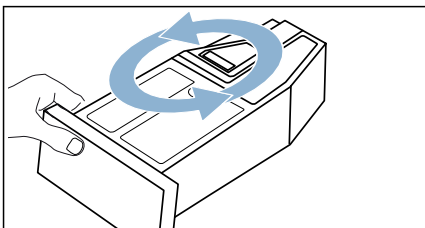

8. Do nádrže na kondenzát nalejte ďalší približne 1 ½ liter teplej vody z kohútika.



9. Nádržku na skondenzovanú vodu zasunúte tak, aby zapadla.

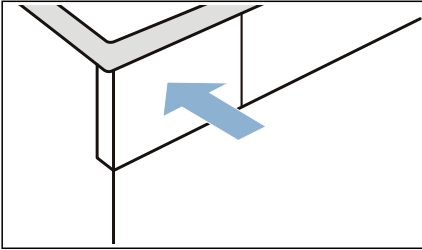

10. Stlačte **▶** (Štart/pauza).  
Údržba spotrebiča pokračuje.

**Upozornenie:** Počas údržby spotrebiča nemôžete spotrebič zastaviť prostredníctvom **▶** (Štart/pauza).

Na displeji sa po skončení údržby spotrebiča objaví upozornenie a zaznie signál.

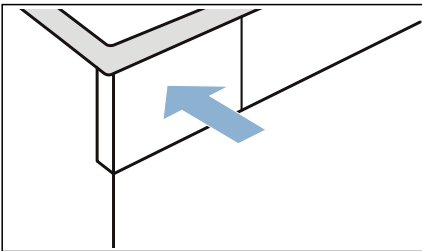

11. Nádržku na skondenzovanú vodu opäť vyprázdňte.  
12. Nádržku na skondenzovanú vodu zasunúte tak, aby zapadla.



13. Stlačte **⏻** pre pohotovostný režim/standby spotrebiča.

Vykonalí ste ošetrovanie spotrebiča.

 Pomoc

Poruchy	Príčina/odstránenie
Spotrebič sa nespustí.	Skontrolujte sieťovú zástrčku a poistky.
Voda vyteká.	<ul style="list-style-type: none"> <li>■ Spotrebič pravdepodobne stojí šikmo. Vyrovnajte spotrebič.</li> <li>■ Zabezpečte, aby v podlahovej jednotke: <ul style="list-style-type: none"> <li>- bol kryt výmenníka tepla správne zaistený.</li> <li>- tesnenie krytu výmenníka tepla nebolo znečistené.</li> </ul> </li> <li>→ <i>Strana 55</i></li> <li>■ Keď je nainštalovaná voliteľná odtoková hadica*, zaistite, aby táto hadica bola správne pripojená. → <i>Strana 49</i></li> </ul>
Nie je prúd. Dvierka sa nedajú automaticky otvoriť.	Otvorte dvierka manuálne → <i>Strana 33</i>
Spotrebič je v stave prerušenia, ale bubon sa otáča.	Spotrebič zistil príliš vysokú teplotu a spustil proces CoolDown. Regulácia teploty môže trvať až 10 minút. Proces CoolDown môžete kedykoľvek zrušiť otvorením dvierok.
Program sa nespustí.	<p>Zaistite, aby</p> <ul style="list-style-type: none"> <li>■ boli zatvorené dvierka.</li> <li>■ bolo deaktivované </li> <li>■ Na  (Start/pauza) bolo navolené</li> </ul> <p><b>Upozornenie:</b> Pokiaľ je nastavené odložené spustenie programu pomocou  (<b>Hotové za</b>), spustí sa program neskôr.</p>
Zobrazené trvanie programu sa v priebehu sušenia mení.	Nejde o chybu. Snímač vlhkosti určuje zvyškovú vlhkosť v bielizne a prispôbuje tomu trvanie programu (okrem časových programov).
Vznik záhybov, krčenie.	<ul style="list-style-type: none"> <li>■ Množstvo bielizne je prekročené alebo zvolený nesprávny program pre daný druh textílií. V tabuľke programov nájdete všetky potrebné informácie. → <i>Strana 26</i></li> <li>■ Bielizeň hneď po vysušení vyberte z bubna. Keď ostatne ležať v bubne, pokrčí sa.</li> </ul>

Bielizeň nie je správne suchá alebo je ešte príliš vlhká.

- Teplá bielizeň je po skončení programu na dotyk vlhkejšia, ako je v skutočnosti. Rozprestrite bielizeň a nechajte ju vychladnúť.
- Prispôbte výsledok sušenia alebo zvýšte stupeň vysušenia. Predĺži sa tým trvanie programu pri nezmenenej teplote.
- Zvoľte časový program na dosušenie ešte vlhkej bielizne.
- Zvoľte časový program pre malé množstvo bielizne.
- Neprekračujte maximálne množstvo náplne pre daný program. → *Strana 26*
- Vyčistite snímač vlhkosti v bubne. Na snímači sa môže usadiť vrstva vodného kameňa alebo zvyšky z pracích a ošetrovacích prostriedkov nepriaznivo ovplyvniť jeho funkčnosť. → *Strana 53*
- Sušenie sa zrušilo z dôvodu výpadku elektrickej siete, plnej nádržky na skondenzovanú vodu alebo prekročenia maximálneho času sušenia.

**Upozornenie:** Venujte pozornosť aj tipom týkajúcim sa vašej bielizne. → *Strana 32*

Čas sušenia príliš dlhý.

- Spotrebič môže byť znečistený vláknami. Spôsobuje to dlhší čas sušenia.
  - Vyčistite spodnú časť. → *Strana 55*
  - Vyčistite vzduchový kanál. → *Strana 54*
  - Kompletne nechajte prebehnúť sušenie s viac ako 3 kg nepredsušenej bielizne.

**Upozornenie:** Automatické samočistenie spotrebiča využíva skondenzovanú vodu z vašej bielizne. Ak dlhodobo sušíte menšie množstvá náplne ako 3 kg, skondenzovaná voda z vašej bielizne nestačí na automatické samočistenie spotrebiča. Pravidelne sušte nepredsušenú bielizeň s väčším množstvom náplne ako 3 kg.

- Výmenník tepla môže byť znečistený vláknami.
  - Vykonajte jednoduchú údržbu spotrebiča. → *Strana 60*
  - Pri viditeľnom znečistení voľne prístupný výmenník tepla opatrne vyčistíte vysávačom.
- Ak je vetracia mriežka zakrytá alebo nie je voľne prístupná, môže sa čas sušenia predĺžiť. Vetráciu mriežku udržiajte voľnú.
- Ak je teplota okolia nižšia ako 15 °C a vyššia ako 30 °C, môže sa čas sušenia predĺžiť a ovplyvniť výsledok sušenia.
- Nedostatočná cirkulácia vzduchu v miestnosti môže predĺžiť čas sušenia. Miestnosť dostatočne vetrajte.

Vznik zápachu v spotrebiči

Vykonajte intenzívne ošetrovanie spotrebiča. → *Strana 63*

Spojenie s domácou sieťou sa neuskutoční.

- Wi-Fi je vypnuté. Aby bolo možné spojenie s domácou sieťou, zapnite Wi-Fi.  sa musí objaviť na displeji.
- Wi-Fi je zapnuté, ale spojenie s domácou sieťou sa nedá uskutočniť. Skontrolujte, či je domáca sieť dostupná alebo znova skúste nadviazať spojenie s domácou sieťou.

Home Connect nefunguje.	<ul style="list-style-type: none"> <li>■ V prípade problémov s Home Connect nájdete pomoc na <a href="http://www.home-connect.com">www.home-connect.com</a>.</li> <li>■ To, či môžete využívať funkcie Home Connect na vašom spotrebiči, závisí od dostupnosti služieb Connect (napr. dostupnosť aplikácie) vo vašej krajine. Služba Home Connect nie je dostupná vo všetkých krajinách. Informácie nájdete na <a href="http://www.home-connect.com">www.home-connect.com</a>.</li> </ul>
Vlhkosť v miestnosti stúpa.	Miestnosť dostatočne vetrajte.
Neobvyklé zvuky pri sušení.	Pri sušení vznikajú prevádzkové zvuky, ktoré vytvára čerpadlo a kompresor. Neznamenajú nesprávne fungovanie spotrebiča.
Spotrebič sa aj napriek sušeniu zdá byť studený.	Nejde o chybu. Spotrebič s tepelným čerpadlom suší účinne pri nízkych teplotách.
Program sušenia zrušený.	Ak sa program sušenia z dôvodu výpadku elektrickej energie zruší, znova ho spusťte alebo vyberte bielizeň a rozprestrite ju.
Zvyšková voda v nádržke na skondenzovanú vodu, hoci je k spotrebiču pripojená odtoková hadica*.	Ak je nainštalovaná doplnková odtoková hadica, na základe samočistiacej funkcie spotrebiča zostane v nádržke na skondenzovanú vodu malé množstvo zvyškovej vody.
* podľa výbavy spotrebiča alebo dostupného príslušenstva	

**Upozornenie:** Ak nemôžete poruchu sami odstrániť vypnutím a zapnutím spotrebiča, obráťte sa na zákaznícky servis. → *Strana 72*

## Preprava spotrebiča

### Varovanie

#### Riziko úrazu / materiálnej škody / poškodenia zariadenia!

Ak za účelom zdvihnutia alebo premiestnenia zariadenia uchopíte niektorú z vyčnievajúcich častí zariadenia (napr. dvierka zariadenia), tieto časti sa môžu zlomiť a spôsobiť zranenie.

Pri premiestňovaní zariadenia ho nechytajte za prečnievajúce časti.

### Varovanie

#### Riziko poranenia!

- Výrazné poškodenie zariadenia. Pri jeho zdvíhaní môže dôjsť k zraneniu. Zariadenie nezdvíhajte sami.
- Zariadenie má ostré hrany, o ktoré by ste mohli porezať ruky. Zariadenie neuchopujte za jeho ostré hrany. Pri zdvíhaní noste ochranné rukavice.

#### Príprava spotrebiča na prepravu:

1. Vytiahnite vodorovne nádržku na skondenzovanú vodu a vyprázdňte ju.

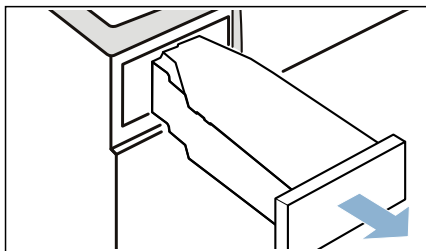

2. Nádržku na skondenzovanú vodu znova zasuňte do spotrebiča tak, aby citeľne zapadla.

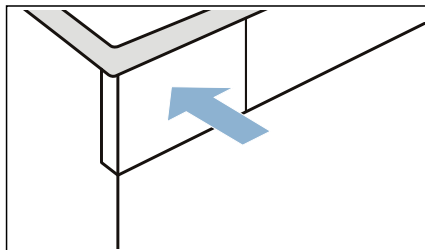

3. Spotrebič zapnite.
4. Nastavte ľubovoľný program. Váš program je teraz nastavený a zobrazia sa príslušné **nastavenia programu**.
5. Stlačte  (Štart/pauza).
6. Počkajte 5 minút. Skondenzovaná voda sa odčerpá.
7. Nádržku na skondenzovanú vodu opäť vyprázdňte.
8. Ak je odtoková hadica nainštalovaná, odstráňte ju z umývadla, sifónu alebo podlahového vpustu. → *Strana 49*

#### **Pozor!**

Zaistite odtokovú hadicu na spotrebiču proti vykláznutiu. Odtokovú hadicu nezlomte.

9. Stlačte  pre pohotovostný režim/standby spotrebiča.
10. Vytiahnite sieťovú zástrčku spotrebiča z elektrickej siete. Spotrebič je teraz pripravený na prepravu.

#### **Pozor!**

#### **Vecné škody a poškodenie spotrebiča**

Napriek odčerpaniu sa sušičke vždy nachádza malé množstvo zvyškovej vody. Zvyšková voda môže vytečť a spôsobiť tak vecné škody. Preto spotrebič prepravujte vždy postojacky.

## Hodnoty spotreby

### Tabuľka hodnôt spotreby

Program	Otáčky pri odstreďovaní, s ktorými sa bielizeň odstreďovala (v ot/min)	Čas trvania** (v min)		Spotreba energie** (v kWh)	
		9 kg	4,5 kg	9 kg	4,5 kg
<b>Bavlna</b>		<b>9 kg</b>	<b>4,5 kg</b>	<b>9 kg</b>	<b>4,5 kg</b>
Suché do skrine ☐*	1 400	193	126	1,32	0,83
	1 000	218	140	1,52	0,93
	800	244	154	1,72	1,03
Suché na žehlenie ☐*	1 400	134	89	0,92	0,58
	1 000	159	103	1,12	0,68
	800	185	117	1,32	0,78
<b>Nekrčivá bielizeň</b>		<b>3,5 kg</b>		<b>3,5 kg</b>	
Suché do skrine ☐*	800	62		0,39	
	600	76		0,48	

\* Nastavenie programu podľa platnej normy EN61121 s použitím externej odtokovej hadice.  
 \*\* Hodnoty sa môžu odlišovať od uvedených hodnôt v závislosti od druhu textílií, zloženia sušenej bielizne, zvyškovej vlhkosti textílií, nastaveného stupňa sušenia, množstva náplne, podmienok okolia a aktivovaných doplnkových funkcií.

### Najúčinnejší program na bavlnené textílie

Nasledujúci „štandardný program na bavlnu“ (označený symbolom ☐) je vhodný na sušenie normálne mokrej bavlnenej bielizne a so zreteľom na kombinovanú spotrebu energie je najefektívnejší na sušenie mokrej bavlnenej bielizne.

Štandardné programy na bavlnu, podľa aktuálneho nariadenia EÚ 932/2012			
Program + cieľ sušenia	Náplň (v kg)	Spotreba energie (v kWh)	Čas trvania programu (v min)
☐ Cotton (Bavlna) + Suché do skrine ☐	9/4,5	1,52/0,93	218/140

Nastavenie programu na testovanie a označovanie energetickým štítkom, podľa smernice 2010/30/EÚ.

## Technické údaje

### Rozmery:

850 x 600 x 640 mm  
(šírka x hĺbka x výška)

### Hmotnosť:

56 kg (podľa modelu)

### Sieťová prípojka:

Sieťové napätie 220 - 240 V, 50Hz

Menovitý prúd 10 A

Menovitý výkon 800 W

### Maximálne množstvo náplne:

9 kg

### Príkonnosť vo vypnutom stave:

0,10 W

### Príkonnosť v nevyvnutom stave:

0,10 W

### Vnútorne osvetlenie bubna\*

### Teplota okolia:

10 - 35°C

### Príkonnosť v sieti v (Wi-Fi) prevádzkovej pohotovosti/čas trvania:

2,3 W/2,3 min

## Likvidácia



Obal a spotrebič zlikvidujte v súlade s ochranou životného prostredia.

Tento spotrebič je označený v súlade s európskou smernicou 2012/19/EÚ o odpade z elektrických a elektronických zariadení (waste electrical and electronic equipment – WEEE).

Smernica stanovuje rámec pre vrátenie a recykláciu použitých spotrebičov, platný v celej EÚ.

### Pozor!

### Nebezpečenstvo požiaru/ nebezpečenstvo otravy/ nebezpečenstvo vecnej škody a škody na spotrebiči

Spotrebič obsahuje ekologické, ale horľavé chladivo R290. Neodborná likvidácia môže viesť k požiaru alebo k otravám.

Spotrebič zlikvidujte odborne a nepoškodte rúry okruhu chladiva.

\* podľa výbavy spotrebiča



## Krátky návod

Ak nemôžete poruchu sami odstrániť vypnutím a zapnutím spotrebiča, obráťte sa na zákaznícky servis. → Priložený zoznam zákazníckych servisov alebo obálka

Vždy nájdeme vhodné riešenie, aby sme zabránili aj zbytočným návštevám technika.

Prosím, uveďte zákazníkemu servisu číslo výrobku (E-Nr.) a výrobné číslo (FD) spotrebiča.

E-Nr. _____	FD _____
-------------	----------

E-Nr.      Číslo výrobku  
FD        Výrobné číslo

Tieto údaje nájdete \*podľa modelu:

vo vnútri v dvierkach\*/otvorenom servisnom kryte\* a na zadnej strane spotrebiča.

### **Spoľahnite sa na kompetentnosť výrobcu.**

Obráťte sa na nás. Tým si zaistíte, že oprava bude vykonaná vyškolenými servisnými technikmi a s originálnymi náhradnými súčiastkami.







---

---

---

---

---

---

---

---

---

---

---

---

---

---

---

---

---

---

---

---

---



A series of horizontal lines for writing, starting from the top right of the pencil icon and extending across the width of the page. There are 20 lines in total, evenly spaced.

Kontaktné údaje všetkých krajín nájdete v priloženom zozname stredísk zákazníckeho servisu.

BSH Hausgeräte GmbH  
Carl-Wery-Straße 34  
81739 München  
GERMANY  
[siemens-home.bsh-group.com](http://siemens-home.bsh-group.com)

Vyrobené BSH Hausgeräte GmbH v licenci k ochranej známke Siemens AG



9001389279 (9804)