



SIEMENS



Sèche-linge

WT47X940EU

siemens-home.bsh-group.com/welcome

fr Notice d'utilisation et d'installation

Register
your
product
online

Votre nouveau sèche-linge

Vous avez choisi un sèche-linge de la marque Siemens.

Prenez quelques minutes pour consulter cette documentation et découvrir les avantages de votre sèche-linge.

Conformément à la politique de qualité de la marque Siemens, nous soumettons chaque sèche-linge qui quitte notre usine à des contrôles minutieux afin de garantir son bon état et son bon fonctionnement.

Pour plus d'informations sur nos produits, nos accessoires, nos pièces de rechange et nos services, consultez notre site Internet www.siemens-home.bsh-group.com ou adressez-vous à nos centres de service après-vente.

Dans le cas où les notices d'installation et d'utilisation décrivent plusieurs modèles, les différences sont clairement spécifiées le cas échéant.



Ne mettez ce sèche-linge en service qu'après avoir lu cette Notice d'utilisation et d'installation!

Règles de présentation

Avertissement !

L'association de ce symbole et de ce mot indique une situation potentiellement dangereuse. En cas de non-observation, risques de blessures voire de mort.

Attention !

Ce mot indique une situation potentiellement dangereuse. En cas de non-observation, risques de dégâts matériels et/ou d'atteinte à l'environnement.

Remarque/astuce

Indications permettant d'utiliser l'appareil au mieux et autres informations utiles.

1. 2. 3. / a) b) c)









Les séquences d'opérations sont indiquées par des chiffres ou des lettres.

■ / -

Les listes sont matérialisées par des puces ou des tirets.

Table des matières

 Destination de l'appareil	4	 Utilisation de l'appareil	36
 Consignes de sécurité	5	Allumer l'appareil	36
Enfants / personnes / animaux domestiques	5	Ouvrir le hublot	36
Installation	7	Placez le linge dans le tambour	36
Commande	9	Fermer le hublot	37
Nettoyage / maintenance	12	Réglage d'un programme	37
 Conseils pour économiser de l'énergie	14	Lancement d'un programme	37
 Installation et raccordement de l'appareil	14	Déroulement du programme	38
Étendue des fournitures	14	Retirer ou rajouter du linge	38
Installation de l'appareil	15	Annulation d'un programme	38
Raccordement de l'appareil	17	Fin du programme	38
Avant la première utilisation	18	Retrait du linge et extinction de l'appareil	39
Accessoires en option	19	Vidage du réservoir d'eau de condensation	39
 Notice succincte	20	 Réglages de l'appareil	40
 Présentation de l'appareil	21	Sécurité enfants	40
Aperçu de l'appareil	21	Sons	41
Bandeau	22	Autres réglages de l'appareil	41
 Écran	23	 Home Connect	44
Aperçu de l'écran	23	Appeler le menu Home Connect	45
Logique de commande	24	Connexion au réseau domestique et à l'appli Home Connect	45
Signification des symboles	25	Gestion de l'énergie	47
Signification des couleurs	25	Statut	48
Indications sur l'affichage	26	Activer/désactiver le Wi-Fi	48
 Tableau des programmes	28	Réinitialisation des paramètres réseau	48
 Réglages du programme	30	Mise à jour logicielle	48
Gestion de programme	30	Remarque liée à la protection des données	49
Configuration de programme	32	Déclaration de conformité	49
Fonctions supplémentaires	33	 Séchage avec le panier pour lainages	50
 Linge	34	Le panier pour lainages	50
Préparation du linge	34	Fixation du panier pour lainages	50
Tri du linge	35	Exemples d'utilisation	51
		Pose de l'insert et démarrage du programme	52

	Dériver l'eau de condensation	53
	Nettoyage et entretien	56
	Nettoyage de l'appareil	56
	Nettoyage du capteur d'humidité . . .	57
	Nettoyage du filtre du réservoir de condensation	57
	Nettoyer canalisation d'air	58
	Nettoyer l'unité	59
	Entretien de l'appareil	63
	Préparation de l'entretien de l'appareil	63
	Effectuer un entretien simple de l'appareil	65
	Réaliser un entretien intensif de l'appareil	67
	Aide pour l'appareil	70
	Transport de l'appareil	73
	Valeurs de consommation	74
	Tableau des valeurs de consommation	74
	Programme le plus efficace pour les textiles en coton	74
	Données techniques	75
	Mise au rebut	75
	Service après-vente	76

Destination de l'appareil

- Cet appareil est destiné uniquement à un usage domestique privé.
- N'installez pas et n'utilisez pas cet appareil dans un endroit susceptible d'être soumis au gel, ni à l'extérieur. Cet appareil risque d'être endommagé si l'eau résiduelle qu'il contient gèle. Si les tuyaux gèlent, ils peuvent se fissurer/éclater.
- Cet appareil doit uniquement être utilisé pour sécher et rafraîchir du linge domestique, composé d'articles ayant été lavés à l'eau et adaptés au sèche-linge (se référer à leur étiquette). L'utilisation de l'appareil à d'autres fins est en dehors de la portée de son application prévue et est interdite.
- Cet appareil est destiné à être utilisé jusqu'à une hauteur de 4 000 mètres au-dessus du niveau de la mer.

Avant de mettre l'appareil sous tension :

Vérifiez que l'appareil ne présente aucun endommagement visible. Ne mettez pas l'appareil en service s'il est endommagé. En cas de problème, contactez votre revendeur spécialisé ou notre service après-vente.

Lisez et observez les notices de montage et d'utilisation, ainsi que toutes les autres informations fournies avec cet appareil.

Conservez soigneusement ces documents. Ils pourront vous être utiles par la suite ou servir aux utilisateurs suivants.

Consignes de sécurité

Les informations de sécurité et mises en garde ci-après contribuent à vous protéger contre des blessures éventuelles et à prévenir des dégâts matériels à votre environnement.

Cependant, il importe de prendre les précautions nécessaires et d'agir avec le plus grand soin lors de l'installation, de la maintenance, du nettoyage et de l'utilisation de l'appareil.

Enfants / personnes / animaux domestiques

Mise en garde Danger de mort !

Les enfants ou personnes qui ne sont pas à même d'évaluer les risques liés à l'utilisation de l'appareil risquent de se blesser ou de mettre leur vie en danger. Veuillez par conséquent noter ce qui suit :

- L'appareil peut être utilisé par des enfants âgés de plus de 8 ans, des personnes présentant des capacités physiques, sensorielles ou mentales réduites, des personnes peu expérimentées ou possédant peu de connaissances pour autant qu'elles soient supervisées ou qu'elles aient bénéficié d'instructions concernant l'utilisation de l'appareil en toute sécurité et qu'elles aient compris les risques potentiels liés à l'utilisation de l'appareil.
- Les enfants ne doivent pas jouer avec cet appareil.
- N'autorisez pas les enfants à nettoyer ou effectuer la maintenance de cet appareil sans surveillance.
- Ne laissez pas les enfants de moins de 3 ans ni les animaux domestiques s'approcher de cet appareil.

- Ne laissez pas l'appareil sans surveillance quand des enfants ou d'autres personnes qui ne peuvent pas évaluer les risques se trouvent dans le voisinage.

⚠ Mise en garde
Danger de mort !

Les enfants peuvent s'enfermer eux-mêmes à l'intérieur de l'appareil et mettre ainsi leur vie en danger.

- Ne placez pas l'appareil derrière une porte car elle pourrait obstruer le hublot de l'appareil ou empêcher son ouverture complète.
- Dès qu'un appareil est arrivé en fin de vie, tirez la fiche principale de la prise **avant** de sectionner le câble principal, ensuite détruisez le verrouillage sur le hublot de l'appareil.

⚠ Mise en garde
Risque d'asphyxie !

En autorisant les enfants à jouer avec l'emballage/film de plastic ou composants d'emballage, ils risquent de s'y empêtrer ou de les mettre sur leur tête et d'étouffer. Garder l'emballage, film de plastic et composants d'emballage hors de portée des enfants.

⚠ Mise en garde
Risque d'empoisonnement !

Les lessives et les produits d'entretien peuvent entraîner un empoisonnement en cas d'ingestion.

Si vous avalez ces derniers par accident, consultez immédiatement un médecin. Rangez les lessives et les produits d'entretien hors de portée des enfants.

⚠ Mise en garde
Irritation de la peau / des yeux !

Le contact avec des détergents ou des produits d'entretien peut provoquer des irritations des yeux/de la peau.

Rincez-vous soigneusement les yeux/la peau s'ils entrent en contact avec de la lessive ou des produits d'entretien. Conservez les lessives et les produits d'entretien hors de portée des enfants.

Installation

⚠ Mise en garde **Risque de choc électrique /** **d'incendie/de dommage** **matériel/de dommage à** **l'appareil !**

Si l'appareil n'est pas correctement installé, cela peut aboutir à une situation dangereuse. Assurez-vous de ce qui suit :

- La tension principale sur la prise de courant doit correspondre à la tension nominale spécifiée sur l'appareil (plaque signalétique). Les charges connectées et les fusibles requis sont spécifiés sur la plaque signalétique.
- L'alimentation de l'appareil électroménager ne doit pas provenir d'un mécanisme de commutation externe comme un minuteur, ni être raccordé à un circuit mis régulièrement sous tension ou hors tension par une compagnie d'électricité.
- La prise secteur et la prise à contact de protection doivent correspondre et le système de mise à la terre doit être correctement installé.
- L'installation doit être pourvue d'une section transversale adéquate.

- La prise secteur doit être librement accessible à tout moment. Si cela n'est pas possible, afin de respecter les règles de sécurité en vigueur, un commutateur (coupure bipolaire) doit être intégré dans l'installation permanente en conformité avec les règles d'installation électrique.
- Si vous utilisez un disjoncteur différentiel à courant résiduel, utilisez uniquement un disjoncteur portant le marquage suivant : . La présence de ce marquage est le seul moyen d'être sûr que l'appareil satisfait à tous les règlements en vigueur.

⚠ Mise en garde **Risque de choc électrique /** **d'incendie / de dommage** **matériel / de dommage à** **l'appareil !**

L'altération ou la détérioration du câble principal de l'appareil peut entraîner une décharge électrique, un court-circuit ou un incendie en raison d'une surchauffe.

Le câble principal ne peut pas être coudé, écrasé ou altéré et ne peut entrer en contact avec aucune source de chaleur.

⚠ Mise en garde

**Risque d'incendie /
de dommage matériel /
de dommage à l'appareil !**

L'utilisation de rallonges ou de blocs multiprises peut provoquer un incendie en raison d'une surchauffe ou d'un court-circuit.

Connectez l'appareil directement à une prise avec mise à la terre qui a été correctement installée.

N'utilisez pas de rallonges, de blocs multiprises ni de coupleurs à plusieurs voies.

⚠ Mise en garde

**Risque de blessure /
de dommage matériel /
de dommage à l'appareil !**

- L'appareil risque de vibrer ou de bouger en cours de fonctionnement, et donc de provoquer des blessures ou des dommages matériels. Placer l'appareil sur une surface propre, plane et solide, en utilisant un niveau à bulle pour vous guider, niveler l'appareil à l'aide des pieds à visser.

- Le placement incorrect (empilement) de l'appareil sur un lave-linge peut entraîner des blessures, des dommages matériels et/ou des dommages à l'appareil. Si l'appareil doit être placé sur un lave-linge, celui-ci doit au moins présenter les mêmes profondeur et largeur que l'appareil et doit être fixé en place à l'aide du kit de raccordement approprié s'il est disponible. → *Page 19* L'appareil DOIT être fixé à l'aide de ce kit de raccordement. Il est interdit d'empiler l'appareil d'une autre manière.
- Si vous saisissez l'appareil par des parties saillantes quelconques (ex. le hublot de l'appareil) en vue de le soulever ou de le déplacer, ces parties risquent de se briser et de vous blesser. Ne saisissez pas l'appareil par aucune partie saillante pour le déplacer.

Mise en garde **Risque de blessure !**

- L'appareil est très lourd. Son soulèvement risque de causer des blessures. Ne soulevez pas l'appareil vous-même.
- L'appareil présente des arêtes vives sur lesquelles vous risquez de vous couper les mains. Ne saisissez pas l'appareil par ses arêtes vives. Porter des gants de protection pour le soulever.
- Les flexibles et les câbles principaux peuvent constituer un danger de trébuchement avec des blessures pour conséquence s'ils ne sont pas correctement acheminés. Acheminer les flexibles et les câbles de sorte qu'ils ne constituent aucun danger de trébuchement.

Commande

Mise en garde **Risque d'explosion / d'incendie !**

Le linge qui est entré en contact avec des solvants, de l'huile, de la cire, des produits éliminant la cire, de la peinture, de la graisse ou des détachants, risque de prendre feu lorsqu'il est séché dans la machine, voire même provoquer l'explosion de l'appareil. Veuillez donc prendre en compte ce qui suit :

- Bien rincer le linge avec de l'eau chaude et de la lessive avant de le sécher dans la machine.
- Ne pas placer de linge dans l'appareil pour le sécher s'il n'a pas été lavé auparavant.
- Ne pas utiliser l'appareil si des produits chimiques ont été utilisés pour nettoyer le linge.

Mise en garde **Risque d'explosion/ d'incendie !**

- Des résidus restés dans le filtre à peluches risquent de prendre feu en cours de séchage, voir même de provoquer un incendie ou une explosion de l'appareil. Nettoyez régulièrement le filtre à peluches.

- Certains objets risquent de prendre feu en cours de séchage, voir même de provoquer l'incendie ou l'explosion de l'appareil. Enlever tous les briquets ou allumettes des poches des articles de linge.
- De la poussière de charbon ou de farine autour de l'appareil peuvent provoquer une explosion. S'assurer que la zone autour de l'appareil est propre lorsque celui-ci fonctionne.
- Au cours de la dernière phase du cycle de séchage, le linge dans le tambour n'est pas chauffé (cycle de refroidissement). Ceci a pour effet que le linge reste à une température à laquelle il n'est pas endommagé.
- Ne pas éteindre l'appareil avant que le cycle de séchage ne soit terminé sauf si vous enlevez immédiatement tous les articles de linge du tambour immédiatement et les étalez (pour dissiper la chaleur).

 **Mise en garde**

**Risque d'incendie/de
dommage matériel/de
dommage à l'appareil !**

L'appareil contient du R290, un produit réfrigérant qui est inoffensif pour l'environnement mais inflammable.

Éloigner de l'appareil toute source de flamme nue ou d'inflammation.



 **Mise en garde**

**Risque d'incendie /
de dommage matériel /
de dommage à l'appareil !**

Si le programme est terminé avant que le cycle de séchage ne soit fini, le linge ne refroidit pas suffisamment et risque de prendre feu ou de provoquer des dommages matériels ou d'endommager l'appareil.

 **Mise en garde**

**Risque d'empoisonnement /
de dommage matériel !**

L'eau de condensation n'est pas potable et peut être souillée par des peluches. L'eau de condensation souillée peut être dangereuse pour la santé et aussi causer des dommages matériels. Ne pas la boire ni la réutiliser.

 **Mise en garde**

Risque d'empoisonnement !

Des fumées toxiques peuvent être refoulées par des agents de nettoyage qui contiennent des solvants, par ex. solvant de nettoyage.

N'utilisez aucun agent de nettoyage qui contient des solvants.

Mise en garde **Risque de blessure !**

- Si vous placez tout votre poids/vous asseyez sur le hublot de l'appareil lorsque celui-ci est ouvert, l'appareil risque de basculer et de provoquer des blessures. Ne vous appuyez pas de tout votre poids sur le hublot de l'appareil lorsqu'il est ouvert.
- Si vous grimpez sur l'appareil, le plan de travail risque de casser et de provoquer des blessures. Ne grimpez pas sur l'appareil.
- Vous risquez de blesser vos mains si vous les introduisez dans le tambour pendant qu'il tourne encore. Patientez jusqu'à ce que le tambour s'arrête de tourner.

Attention ! **Dompage matériel / dommage à l'appareil**

- Si la quantité de linge dans l'appareil excède la capacité de charge maximum, l'appareil risque de ne pas pouvoir fonctionner correctement. Cela peut également provoquer un dommage matériel ou endommager l'appareil. Ne pas dépasser la capacité de charge maximum de linge sec. S'assurer de respecter les capacités de charge maximum spécifiées pour chacun des programmes.
→ *Page 28*
- L'appareil risque d'être endommagé si vous utilisez celui-ci sans système de récupération des peluches (filtre, crible à peluches selon les spécifications de l'appareil) ou si ce système est incomplet ou défectueux. N'utilisez pas l'appareil sans crible à peluches, ni avec un crible incomplet ou défectueux.
- Des objets légers tels que cheveux et peluches risquent d'être aspirés dans l'entrée d'air lorsque l'appareil est en fonctionnement. Éloignez ceux-ci de l'appareil.

- De la mousse et du caoutchouc mousse risquent de se déformer et de fondre s'ils sont séchés dans l'appareil
Ne pas sécher dans l'appareil des articles de linge qui contiennent de la mousse ou du caoutchouc mousse.
- Des dommages matériels ou un dommage à l'appareil risquent d'être la conséquence si vous versez la mauvaise quantité de lessive ou d'agent de nettoyage.
Utiliser des lessives/produits d'entretien/agents de nettoyage et adoucissants conformément aux instructions du fabricant.
- En cas de surchauffe de l'appareil, celui-ci risque de ne pas pouvoir fonctionner correctement, ou cela peut provoquer des dommages matériels ou endommager l'appareil.
S'assurer que l'entrée d'air de l'appareil ne soit jamais obstruée lorsque l'appareil fonctionne et que la zone autour de l'appareil soit ventilée de manière adéquate.

Nettoyage / maintenance

Mise en garde **Danger de mort !**

Cet appareil fonctionne à l'électricité. Il existe un danger d'électrocution si vous entrez en contact avec des composants se trouvant sous tension. Veuillez donc noter ce qui suit :

- Mettre l'appareil hors tension. Débrancher l'appareil du secteur (retirer la prise).
- Ne jamais tirer la fiche principale avec des mains mouillées.
- Pour retirer la fiche principale de la prise, toujours tirer la fiche elle-même et non pas par le câble principal, sans quoi celui-ci risque d'être endommagé.
- Ne pas entreprendre de modifications techniques sur l'appareil ou ses équipements.
- Les réparations et tout autre travail sur l'appareil doivent être effectuées uniquement par notre service à la clientèle ou par un électricien. Ceci s'applique également pour le remplacement du câble principal (si nécessaire).

- Des câbles principaux de rechange peuvent être commandés auprès de notre service à la clientèle.

Mise en garde

Risque d'empoisonnement !

Des fumées toxiques peuvent être refoulées par des agents de nettoyage qui contiennent des solvants, par ex. solvant de nettoyage.

N'utilisez aucun agent de nettoyage qui contient des solvants.

Mise en garde

Risque de choc électrique/de dommage matériel/de dommage à l'appareil !

La pénétration d'humidité dans l'appareil peut provoquer un court-circuit.

N'utilisez pas d'appareil à pression ni d'appareil à vapeur, de tuyau, ni de pistolet pulvérisateur pour nettoyer votre appareil.

Mise en garde

Risque de blessure / de dommage matériel / de dommage à l'appareil !

L'utilisation de pièces de rechange ou d'accessoires d'une autre marque peut s'avérer être dangereuse et de provoquer des dommages matériels ou d'endommager l'appareil.

Pour des raisons de sécurité, utiliser uniquement des pièces de rechange et des accessoires d'origine.

Attention !

Dompage matériel / dommage à l'appareil

Des agents de nettoyage et agents de pré-traitement du linge (p. ex. produit éliminant les taches, sprays de pré-lavage, etc.) risquent de causer des dommages s'ils entrent en contact avec les surfaces de l'appareil. Veuillez donc prendre en compte ce qui suit :

- Éviter que ces agents n'entrent en contact avec les surfaces de l'appareil.
- N'utiliser rien d'autre que de l'eau et un chiffon doux et humide pour nettoyer l'appareil.
- Éliminer tout détergent, spray et autres résidus immédiatement.

Conseils pour économiser de l'énergie

- Essorez le linge avant de le faire sécher. Cela permet de raccourcir la durée du programme et de baisser la consommation d'énergie.
- Chargez l'appareil avec une quantité de charge maximale du programme.

Remarque : Le dépassement de la quantité de charge maximale prolonge la durée du programme et augmente la consommation d'énergie.

- Utilisez l'appareil dans une pièce ventilée et dégagez l'entrée d'air de l'appareil afin de garantir l'échange d'air.
- Retirez régulièrement les peluches présentes dans l'appareil. Si des peluches subsistent dans l'appareil, la durée du programme est prolongée et la consommation d'énergie, plus élevée.
- Si vous n'utilisez pas l'appareil pendant un certain temps avant le départ du programme ou après la fin d'un programme, l'appareil passe automatiquement en mode économie d'énergie. L'afficheur et les voyants lumineux s'éteignent au bout de quelques minutes et  (Départ/Pause) clignote. Pour mettre fin au mode économie d'énergie, utilisez de nouveau l'appareil, par ex. ouvrez et refermez le hublot.
- Lorsque vous n'utilisez pas l'appareil en mode économie d'énergie pendant une période prolongée, celui-ci se met automatiquement en mode prêt à l'emploi/veille.

Remarque : Si le Wi-Fi est activé, l'appareil ne s'éteint pas automatiquement.

Installation et raccordement de l'appareil

Étendue des fournitures

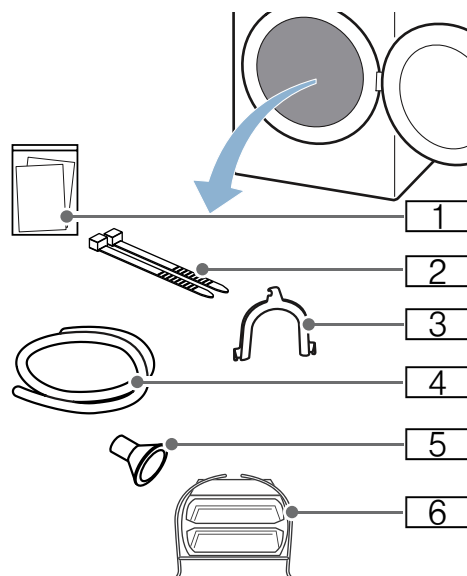

- 1 Documentation (par ex. Notice d'utilisation et d'installation)
- 2 Matériel de fixation
- 3 Coude pour la fixation du tuyau d'évacuation
- 4 Tuyau d'évacuation
- 5 Adaptateur de raccordement
- 6 Panier pour lessives

1. Retirez entièrement les emballages et les sachets de l'appareil.
2. Appuyer sur le hublot.

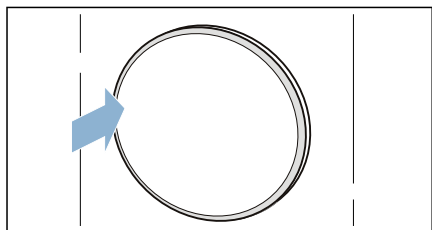

La fermeture du hublot se déverrouille et le hublot s'ouvre.

3. Ouvrez le hublot.
4. Retirez l'accessoire entier du tambour.

Vous pouvez à présent installer et raccorder l'appareil.

Attention !

Appareil endommagé et dommages matériels

Les objets restés dans le tambour qui ne sont pas destinés au fonctionnement de l'appareil peuvent occasionner des dommages matériels ou de l'appareil. Retirez ces objets ainsi que l'accessoire complet du tambour.

Installation de l'appareil

Mise en garde Danger de mort !

Les enfants peuvent s'enfermer eux-mêmes à l'intérieur de l'appareil et mettre ainsi leur vie en danger.

- Ne placez pas l'appareil derrière une porte car elle pourrait obstruer le hublot de l'appareil ou empêcher son ouverture complète.
- Dès qu'un appareil est arrivé en fin de vie, tirez la fiche principale de la prise **avant** de sectionner le câble principal, ensuite détruisez le verrouillage sur le hublot de l'appareil.

Mise en garde Risque d'explosion/d'incendie !

De la poussière de charbon ou de farine autour de l'appareil peuvent provoquer une explosion.

S'assurer que la zone autour de l'appareil est propre lorsque celui-ci fonctionne.

Mise en garde Risque d'incendie/de dommage matériel/de dommage à l'appareil !

L'appareil contient du R290, un produit réfrigérant qui est inoffensif pour l'environnement mais inflammable. Éloigner de l'appareil toute source de flamme nue ou d'inflammation.



Mise en garde

Risque de blessure / de dommage matériel / de dommage à l'appareil !

- L'appareil risque de vibrer ou de bouger en cours de fonctionnement, et donc de provoquer des blessures ou des dommages matériels. Placer l'appareil sur une surface propre, plane et solide, en utilisant un niveau à bulle pour vous guider, niveler l'appareil à l'aide des pieds à visser.
- Le placement incorrect (empilement) de l'appareil sur un lave-linge peut entraîner des blessures, des dommages matériels et/ou des dommages à l'appareil. Si l'appareil doit être placé sur un lave-linge, celui-ci doit au moins présenter la même profondeur et largeur que l'appareil et doit être fixé en place à l'aide du kit de raccordement approprié s'il est disponible. → *Page 19*
L'appareil DOIT être fixé à l'aide de ce kit de raccordement. Il est interdit d'empiler l'appareil d'une autre manière.
- Si vous saisissez l'appareil par des parties saillantes quelconques (ex. le hublot de l'appareil) en vue de le soulever ou de le déplacer, ces parties risquent de se briser et de vous blesser. Ne saisissez pas l'appareil par aucune partie saillante pour le déplacer.

Mise en garde

Risque de blessure !

- L'appareil est très lourd. Son soulèvement risque de causer des blessures. Ne soulevez pas l'appareil vous-même.
- L'appareil présente des arêtes vives sur lesquelles vous risquez de vous couper les mains. Ne saisissez pas l'appareil par ses arêtes vives. Porter des gants de protection pour le soulever.

Attention !

Dompage matériel/dommage à l'appareil

En cas de surchauffe de l'appareil, celui-ci risque de ne pas pouvoir fonctionner correctement, ou cela peut provoquer des dommages matériels ou endommager l'appareil. S'assurer que l'entrée d'air de l'appareil ne soit jamais obstruée lorsque l'appareil fonctionne et que la zone autour de l'appareil soit ventilée de manière adéquate.

Attention !

Appareil endommagé et dommages matériels

L'appareil a été soumis à un test de fonctionnement avant de quitter l'usine et il peut contenir de l'eau résiduelle. Cette eau résiduelle peut couler si l'appareil est incliné à plus de 40°.

Installer l'appareil comme suit :

1. Installez l'appareil sur une surface propre, plane et solide.
2. Vérifier l'horizontalité de l'appareil avec un niveau à bulle.

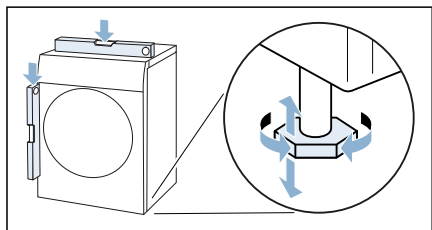

3. Si nécessaire, réalignez l'appareil en tournant les pieds de l'appareil. Vous pouvez à présent raccorder l'appareil.

Remarques

- Tous les pieds de l'appareil doivent reposer fermement sur le sol.
- Si l'appareil n'est pas correctement aligné, des bruits, vibrations peuvent survenir, le tambour peut ne pas tourner correctement et de l'eau résiduelle peut s'écouler de l'appareil.

Raccordement de l'appareil**⚠ Mise en garde****Risque de choc électrique/d'incendie/ de dommage matériel/de dommage à l'appareil !**

Si l'appareil n'est pas correctement installé, cela peut aboutir à une situation dangereuse. Assurez-vous de ce qui suit :

- La tension principale sur la prise de courant doit correspondre à la tension nominale spécifiée sur l'appareil (plaque signalétique). Les charges connectées et les fusibles requis sont spécifiés sur la plaque signalétique.

- L'alimentation de l'appareil électroménager ne doit pas provenir d'un mécanisme de commutation externe comme un minuteur, ni être raccordé à un circuit mis régulièrement sous tension ou hors tension par une compagnie d'électricité.
- La prise secteur et la prise à contact de protection doivent correspondre et le système de mise à la terre doit être correctement installé.
- L'installation doit être pourvue d'une section transversale adéquate.
- La prise secteur doit être librement accessible à tout moment. Si cela n'est pas possible, afin de respecter les règles de sécurité en vigueur, un commutateur (coupure bipolaire) doit être intégré dans l'installation permanente en conformité avec les règles d'installation électrique.
- Si vous utilisez un disjoncteur différentiel à courant résiduel, utilisez uniquement un disjoncteur portant le marquage suivant : . La présence de ce marquage est le seul moyen d'être sûr que l'appareil satisfait à tous les règlements en vigueur.

⚠ Mise en garde**Risque de choc électrique / d'incendie / de dommage matériel / de dommage à l'appareil !**

L'altération ou la détérioration du câble principal de l'appareil peut entraîner une décharge électrique, un court-circuit ou un incendie en raison d'une surchauffe. Le câble principal ne peut pas être coudé, écrasé ou altéré et ne peut entrer en contact avec aucune source de chaleur.

⚠ Mise en garde

Risque d'incendie / de dommage matériel / de dommage à l'appareil !

L'utilisation de rallonges ou de blocs multiprises peut provoquer un incendie en raison d'une surchauffe ou d'un court-circuit.

Connectez l'appareil directement à une prise avec mise à la terre qui a été correctement installée. N'utilisez pas de rallonges, de blocs multiprises ni de coupleurs à plusieurs voies.

⚠ Mise en garde

Risque de blessure !

Les flexibles et les câbles principaux peuvent constituer un danger de trébuchement avec des blessures pour conséquence s'ils ne sont pas correctement acheminés.

Acheminer les flexibles et les câbles de sorte qu'ils ne constituent aucun danger de trébuchement.

Raccorder l'appareil comme suit :

1. Raccorder le tuyau de vidange.
→ Page 53

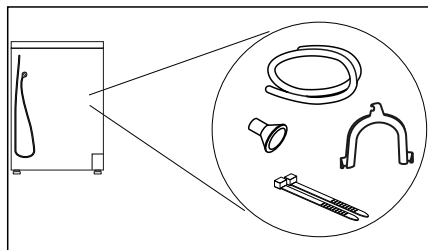

2. Branchez la prise d'alimentation de l'appareil dans la prise prévue à cet effet.
3. Vérifiez le bon positionnement de la prise d'alimentation.

Votre appareil est maintenant prêt à fonctionner.

Attention !

Appareil endommagé et dommages matériels

L'appareil contient du liquide réfrigérant et peut être endommagé si vous le faites fonctionner immédiatement après le transport.

Laissez l'appareil reposer pendant deux heures avant sa mise en service.

Remarque : En cas de doute, faites raccorder l'appareil par des spécialistes qualifiés.

Avant la première utilisation

Avant de mettre l'appareil sous tension :

Vérifiez que l'appareil ne présente aucun endommagement visible. Ne mettez pas l'appareil en service s'il est endommagé. En cas de problème, contactez votre revendeur spécialisé ou notre service après-vente.

Remarque : Une fois installé et raccordé correctement, l'appareil est prêt à fonctionner. Aucune autre mesure n'est nécessaire.

Accessoires en option

Commandez les accessoires en option* auprès du service après-vente :







- **Panier pour lainages :**
Séchez ou aérez les lainages, les chaussures de sport et les peluches dans le panier pour lainages.
 - Référence : —.
- **Rehausseur :**
Rehaussez votre sèche-linge pour mieux pouvoir y accéder grâce à un rehausseur.
Vous pouvez transporter le linge avec un panier à linge intégré au tiroir du rehausseur.
 - Référence : **WZ20505**.
- **Kit de raccordement de l'ensemble lave-linge/sèche-linge :**
Vous pouvez placer le sèche-linge au-dessus d'un lave-linge adéquat de même profondeur et de même largeur pour gagner ainsi de la place.
Fixez impérativement le sèche-linge au lave-linge en utilisant le kit de raccordement.
 - Référence avec plan de travail rétractable : —
 - Référence sans plan de travail rétractable : —.

* selon l'équipement de l'appareil

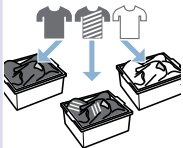
Notice succincte

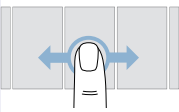
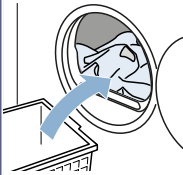
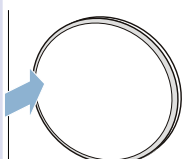
Remarque : L'appareil doit être installé et raccordé de manière conforme.

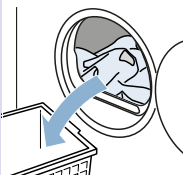
→ Page 14

1	Avant le démarrage du programme :			
		Triez le linge.	Allumez l'appareil.	Sélectionnez un programme.
2				
	Ouvrez le hublot et introduisez le linge.	Fermez le hublot.	Si nécessaire : modifiez les réglages du programme.	Lancez le programme.
3	Après la fin du programme r:			
		Ouvrir le hublot et retirer le linge.	Placer l'appareil en mode veille/prêt à l'emploi.	Vider le réservoir d'eau de condensation.

Présentation de l'appareil

Aperçu de l'appareil

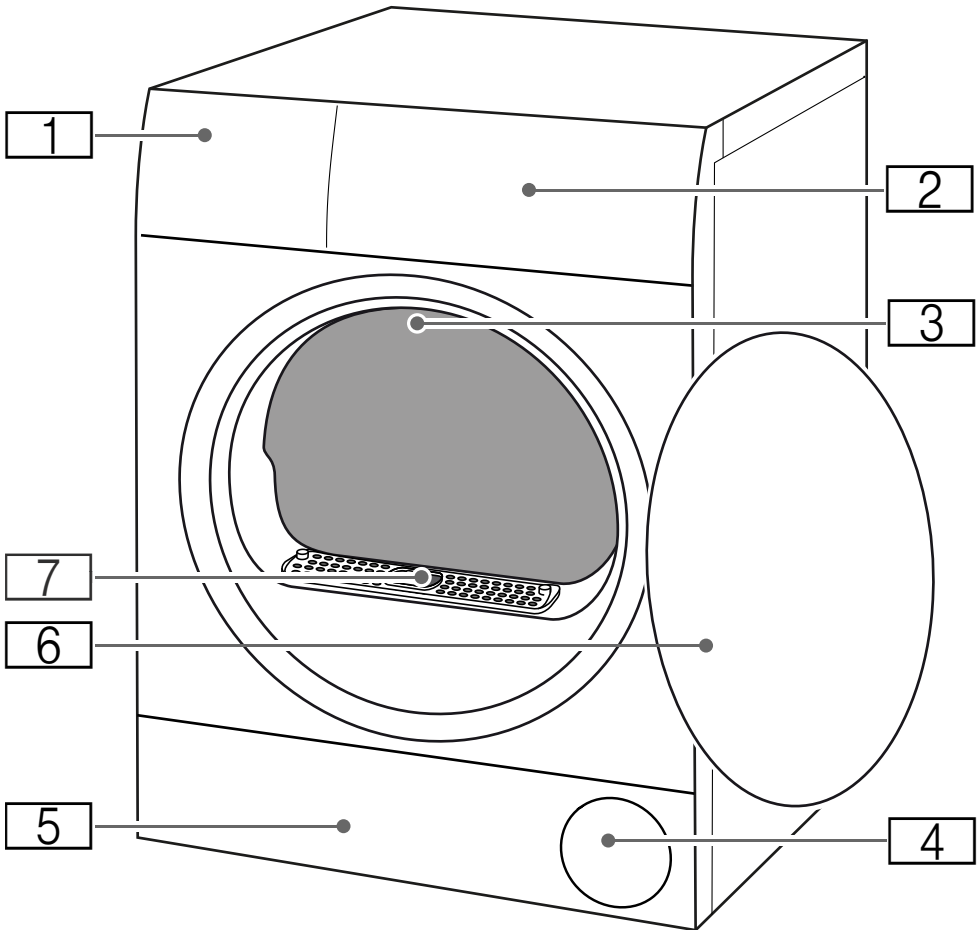

- 1** Réservoir d'eau de condensation
- 2** Bandeau
- 3** Éclairage intérieur du tambour (selon l'équipement de l'appareil)
- 4** Entrée d'air
- 5** Trappe d'entretien de l'unité
- 6** Porte
- 7** Cache de canalisation d'air

Bandeau



1 Affichage

L'écran de cet appareil réagit aux effleurements (écran tactile).

- Commande en appuyant/touchant faiblement ou en glissant/parcourant
- Afficher des réglages et des informations

2 :

Ouvrir le hublot automatiquement.

Vous pouvez ouvrir automatiquement le hublot uniquement lorsque l'appareil est allumé et que la progression du programme vous le permet.

3 : Allumer l'appareil ou le placer en mode prêt à l'emploi/veille.

Écran

L'écran de cet appareil réagit aux effleurements (écran tactile). Vous commandez l'écran en appuyant/ touchant faiblement ou en glissant/ parcourant.

Attention !

Appareil endommagé et dommages matériels.

L'écran peut être endommagé en cas d'action violente. N'utilisez aucun objet pointu pour la saisie à l'écran et n'exercez aucune pression forte sur l'écran.

Remarque : Il est possible que l'appareil ne reconnaisse pas la saisie en mode tactile près du bord de l'écran lorsqu'elle est effectuée en dehors de la zone de détection.

Aperçu de l'écran

Après la mise en marche :

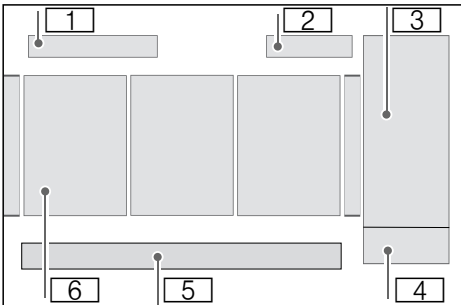

- 1 **Programme ou favoris**
- 2 **Heure** → Page 42
- 3 **Fonctions supplémentaires**
→ Page 33
- 4 **Départ ou Pause**
- 5 **Réglages de l'appareil**
→ Page 40
- 6 **Programmes** → Page 28

Après sélection d'un programme :

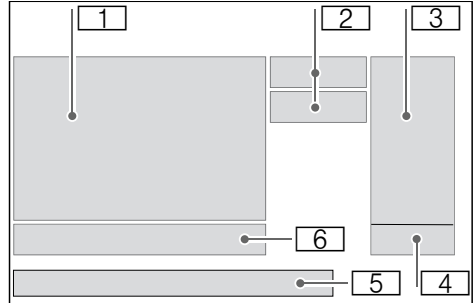

- 1 **Programme** → Page 28
- 2 **Configuration de programme**
→ Page 32
- 3 **Fonctions supplémentaires**
→ Page 33
- 4 **Départ ou Pause**
- 5 **Réglages de l'appareil**
→ Page 40
- 6 **Gestion de programme**
→ Page 30

Logique de commande

Appuyer/toucher

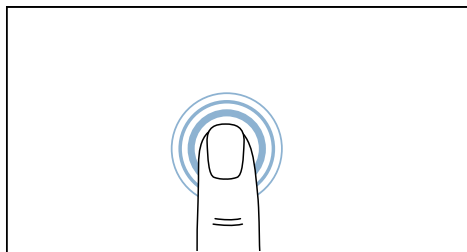

Appuyer su l'écran avec le doigt pour ouvrir ou régler un élément.

Glisser/parcourir

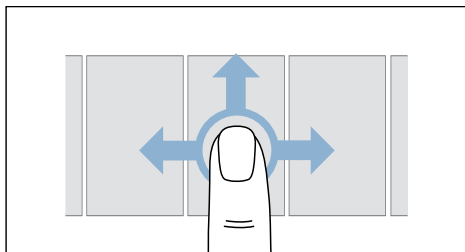

Avec le doigt, glisser/parcourir sur l'écran pour déplacer les contenus affichés à l'horizontale ou la verticale.

Signification des symboles



Réglage désactivé



Réglage activé



Retour à la vue supérieure

Signification des couleurs



Le réglage peut être activé ou est déjà activé





Le réglage ne peut pas être activé



Le réglage est activé

Indications sur l'affichage

Affichage	Informations
Bac de condensation plein : appareil non opérationnel. Videz le bac de condensation.	<ul style="list-style-type: none"> ■ Vider et remettre en place le réservoir d'eau de condensation. → <i>Page 39</i> Appuyer ensuite sur  (Départ/Pause). ■ Nettoyer le filtre du réservoir d'eau de condensation. → <i>Page 57</i> ■ Lorsque le tuyau d'évacuation* en option est installé, assurez-vous qu'il : <ul style="list-style-type: none"> - est correctement raccordé. → <i>Page 53</i> - n'est pas plié. - n'est pas bloqué ni obstrué, par ex. par des dépôts. ■ Effectuer l'entretien intensif de l'appareil. → <i>Page 67</i> ■ Vérifier si des corps étrangers sont parvenus dans l'unité. Ouvrir la trappe d'entretien et retirer les corps étrangers. → <i>Page 59</i>
Filtre à peluches plein : la durée de séchage est allongée. Sortez et videz le filtre à peluches ainsi que la trappe. Puis nettoyez les deux à l'eau chaude.	Nettoyer l'unité → <i>Page 59</i>
Procédez à l'entretien rapide de l'appareil. Ceci permet d'obtenir des résultats de séchage optimaux. La durée totale est d'environ 40min.	Après un certain temps d'utilisation, l'appareil vous invite automatiquement à procéder à l'entretien simple. Effectuer un entretien simple de l'appareil. → <i>Page 65</i>
	<ul style="list-style-type: none"> ■ éteint : le Wi-Fi est désactivé et votre appareil n'est pas connecté au réseau domestique. ■ clignote : votre appareil tente d'établir une connexion au réseau domestique. ■ allumé : le Wi-Fi est activé et votre appareil est connecté au réseau domestique.
	s'allume : l'appareil est connecté au gestionnaire d'énergie Smart Energy System (non disponible dans tous les pays)
Mise à jour du logiciel disponible. Voulez-vous lancer l'installation ?	Nouvelle version de logiciel disponible pour l'appareil. Effectuer une mise à jour du logiciel. → <i>Page 48</i>
Auto-nettoyage	L'autonettoyage automatique de l'appareil est effectué. Pendant le processus affiché, ne pas vider le réservoir d'eau de condensation et ne pas interrompre le programme.

Contenu tambour encore trop chaud. Refroidissement en cours. L'appareil peut continuer à être utilisé normalement.

Lors du séchage, la température peut atteindre un niveau élevé. Pour refroidir le linge, le processus Cool-Down réduit la température dans le tambour. Si le hublot n'est pas ouvert, le processus CoolDown démarre automatiquement après 30 secondes dans les cas suivants :

- Pause de programme
- Annulation de programme
- Appareil placé en mode veille/prêt à l'emploi via l'application

Vous pouvez continuer à utiliser l'appareil pendant le processus CoolDown.

Remarques

- Le tambour continue à tourner pendant l'exécution du processus CoolDown, même lorsque l'appareil est en pause.
- La régulation de la température peut prendre jusqu'à 10 minutes.

* selon l'équipement de l'appareil ou l'accessoire disponible



Tableau des programmes

Programme	Charge maximale
Nom du programme Brève explication du programme et indication des textiles auxquels il convient.	Charge maximale en fonction du poids sec des textiles
Coton Textiles solides, textiles résistant à l'ébullition, en coton ou en lin.	9 kg
Synthétiques Textiles en tissus synthétiques ou mélangés.	3,5 kg
Mix Mélange de textiles en coton et en synthétique.	3 kg
Lingerie Dessous délicats et lavables, par ex. en dentelle, lycra ou tissus mixtes.	1 kg
Finition Laine Lainages lavables en machine ou textiles contenant de la laine.	0,5 kg
Remarques <ul style="list-style-type: none"> ■ Ces textiles deviennent duveteux mais ne sèchent pas entièrement. ■ Retirez les textiles dès la fin du programme et laissez-les sécher. 	
Laine séchage panier Textiles en laine ou contenant de la laine.	1 panier rempli
Remarque : Séchez les textiles exclusivement avec le panier pour lainages → Page 50.	
myTime Programme de temps pour tous les types de textiles hormis la laine et la soie. Convient pour linge pré-séché ou légèrement humide et pour un séchage supplémentaire de linge épais, à plusieurs couches.	3 kg
Remarque : Dans le programme de temps, l'humidité résiduelle du linge n'est pas détectée automatiquement. Si le linge est encore trop humide après le séchage, ré-pétez le programme et prolongez éventuellement la durée du programme. → "Réglages du programme" à la page 30	
Minuterie air froid Programme de temps pour tous les textiles, sauf de la laine et de la soie. Pour rafraîchir ou aérer le linge peu porté.	3 kg
Remarque : Vous pouvez adapter la durée du programme. → "Réglages du programme" à la page 30	
Express 40 min Charge mixte de textiles en synthétiques et en coton léger.	2 kg

<p>Couleurs sombres</p> <p>Jeans et textiles épais en deux épaisseurs en coton.</p> <p>Remarque : Séchez les textiles sur l'envers.</p>	6 kg
<p>Serviettes</p> <p>Serviettes résistantes et peignoirs en coton.</p>	6 kg
<p>Couette</p> <p>Textiles, oreillers, jetés de lit et couettes remplis de fibres synthétiques.</p> <p>Remarque : Séchez les grandes pièces individuellement. Respectez les symboles d'entretien.</p>	2,5 kg
<p>Oreillers</p> <p>Oreillers en duvet ou fibres synthétiques.</p> <p>Remarque : Secouez les oreillers en duvet une fois le programme terminé pour répartir le duvet et dissoudre les inclusions humides. Le cas échéant, remettez le programme en marche.</p>	1 oreiller
<p>Outdoor</p> <p>Vêtements tout temps et de plein air revêtus d'une membrane, textiles hydrophobes.</p>	1 pièce
<p>Chemises</p> <p>Chemises/blouses en coton, lin, synthétiques ou tissus mixtes.</p> <p>Remarque : Après le séchage, repassez le linge ou suspendez-le. L'humidité résiduelle se répartit alors uniformément.</p>	1,5 kg
<p>Délicat</p> <p>Pour textiles délicats et lavables tels que le satin, les synthétiques ou les tissus mixtes.</p>	2 kg
<p>Chaussures dans panier</p> <p>Chaussures/chaussures de sport et de loisirs</p> <p>Remarques</p> <ul style="list-style-type: none"> ■ Séchez les textiles exclusivement avec le panier pour lainages → <i>Page 50</i>. ■ Ne séchez aucune chaussure en cuir ou contenant du cuir. 	1 paire

P+ Réglages du programme

Après avoir réglé un programme, vous verrez s'afficher les réglages de programme disponibles.

Vous pouvez activer/désactiver ou adapter les réglages de programme.

Remarques

- Tous les réglages de programme ne sont pas disponibles dans chaque programme.
- Vos modifications ne sont pas mémorisées durablement pour le programme.
- Appuyez sur ← pour accéder de nouveau à la vue supérieure.
- Appuyer sur X pour fermer la vue actuelle.

Activer/désactiver le réglage de programme comme suit :

Appuyer sur le réglage.

Le réglage est activé lorsqu'il est marqué. Le réglage est désactivé lorsqu'il n'est pas marqué.

Remarque : Vos modifications sont acceptées sans autre confirmation.

Adapter le réglage de programme comme suit :

1. Appuyer sur le réglage. Les possibilités de réglage s'affichent.
2. Maintenir la barre défilante enfoncée et glisser avec le doigt vers la gauche/la droite.

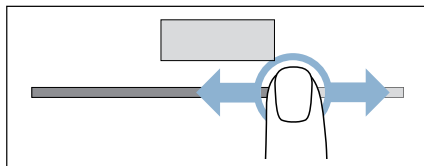

La valeur réglée s'affiche.

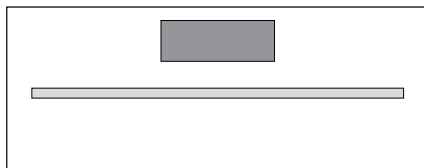

Remarque : Vos modifications sont acceptées sans autre confirmation.

Gestion de programme

Après avoir réglé un programme, vous disposez de différentes fonctions pour la gestion de programme.

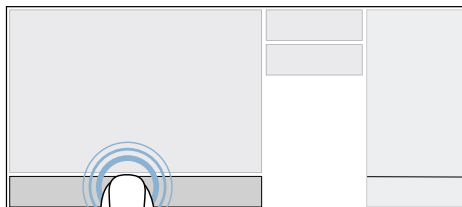

Départ différé

Avant le démarrage du programme, vous pouvez en régler l'heure de fin.

1. Appuyer sur  (Fin dans).
2. Adapter le réglage de programme jusqu'à ce que l'heure de fin de programme s'affiche.

Remarque : Lorsque vous avez défini l'heure sur votre appareil vous pouvez régler la fin du programme à l'aide de l'heure.

Si vous n'avez pas réglé l'heure, vous pouvez régler la fin du programme en heures et par pas de 30 minutes.

3. Appuyez sur  (Départ/Pause). La fin du programme est à présent réglée et le lancement de votre programme est différé.

Remarque : Si nécessaire, vous pouvez rajouter ou retirer du linge. → Page 38

Flex Start

Activez le **Flex Start**, pour que votre Smart Energy System (gestionnaire d'énergie) démarre votre appareil lorsque l'installation photovoltaïque de votre domicile fournit suffisamment d'énergie ou lorsque le prix de l'électricité est avantageux.



Remarque : Votre Smart Energy System (gestionnaire d'énergie) peut uniquement démarrer votre appareil lorsqu'il est connecté à ce dernier.

Adapter le réglage de programme comme suit :

1. Appuyer sur  (Fin dans).
2. Adapter le réglage de programme jusqu'à ce que l'heure de fin de programme s'affiche.



Remarque : Lorsque vous avez défini l'heure sur votre appareil vous pouvez régler la fin du programme à l'aide de l'heure.

Si vous n'avez pas réglé l'heure, vous pouvez régler la fin du programme en heures et par pas de 30 minutes.

3. Appuyez sur  (Départ/Pause).
4. Appuyer sur **Flex Start** qui apparaît dans l'écran consécutif.
5. Appuyez sur .



 apparaît dans l'affichage.

La fonction **FlexStart** est désormais activée et l'appareil est prêt à être démarré à distance par le Smart Energy System (gestionnaire d'énergie).

1. Appuyez sur  (Départ/Pause).
2. Ouvrez le hublot.
3. Rajoutez du linge ou retirez-en.
4. Fermez le hublot.
5. Appuyez sur  (Départ/Pause).
6. Appuyez sur .

La fonction **FlexStart** est désormais activée et l'appareil est prêt à être démarré à distance par le Smart Energy System (gestionnaire d'énergie).

Remarque : Pour des raisons de sécurité, le démarrage à distance est désactivé dans les cas suivants :

- Ouverture du hublot
- Pause du programme
- Appuyez de nouveau sur  (Démarrage à distance)
- Appuyez sur 
- Panne de courant

Remarque : Si le Smart Energy System (gestionnaire d'énergie) ne démarre pas votre appareil ou si le démarrage à distance n'a pas été désactivé, le programme démarre quand même avant écoulement de la période réglée et se termine à l'écoulement de la période.

Information programme

Vous pouvez faire afficher des informations utiles sur chaque programme, ainsi que sur la consommation d'énergie et d'eau.

Appuyer sur  .

Programme favori

Vous pouvez enregistrer comme favori un programme ou un programme dont vous avez adapté les réglages.

Enregistrer un programme favori comme suit :

1. Régler un programme souhaité et l'adapter si nécessaire.
2. Appuyer sur ☆ .
Le programme est à présent enregistré comme favori.

Remarques

- Vous pouvez enregistrer au maximum 7 programmes favoris.
- Vous pouvez enregistrer chaque programme uniquement une fois.

Appeler un programme favori comme suit :

1. Appuyer sur ☆ **Favoris** .
Les programmes favoris mémorisés sont affichés.
2. Appuyer sur le programme favori souhaité.
3. Appuyer sur  (Départ/Pause) pour démarrer le programme.

Effacer un programme favori comme suit :

1. Appeler un programme favori
2. Appuyer sur ☆ .
3. Confirmez la notification à l'affichage.
Votre programme favori est désormais supprimé.

Configuration de programme

Après avoir réglé un programme, vous pouvez adapter si nécessaire la configuration du programme.

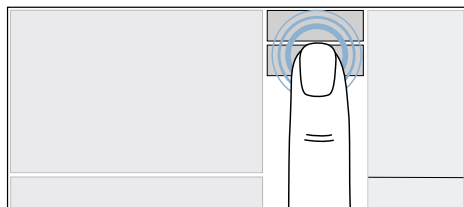



Séchage désiré

Le séchage désiré détermine le degré d'humidité ou de séchage du linge lorsque le programme est terminé.

Degrés de séchage

 (Prêt à ranger Plus)

 (Prêt à ranger)

 (Prêt à repasser)

Linge

Très sec. Linge épais constitué de plusieurs épaisseurs, qui sèche difficilement.

Sec. Linge normal comportant une seule épaisseur.

Légèrement humide. Linge normal comportant une seule épaisseur qui doit être humide après le séchage et peut être repassé ou suspendu.

Remarque : Le résultat du séchage dépend toujours du type de linge que vous séchez. Des pantalons avec une taille épaisse ou des textiles épais constitués de plusieurs couches séchent moins bien que les textiles fins et légers. Triez le linge auparavant afin d'obtenir un résultat de séchage homogène.

Adapter le réglage de programme comme suit :

1. Appuyer sur * (Niveau séchage).
2. Appuyer sur le degré de séchage souhaité.
3. Si nécessaire, appuyer sur +/- (Réglage affiné) pour ajuster le degré de séchage.

Remarque : Si votre linge est encore trop humide après le séchage bien que vous ayez réglé le bon degré de séchage, adaptez celui-ci. La durée de séchage se prolonge et votre linge sera plus sec.

Le degré de séchage est à présent réglé.

Remarques

- Vos modifications restent mémorisées également lorsque l'appareil se trouve en mode prêt à l'emploi/veille.
- Si vous adapter le degré de séchage pour un degré voulu, cette modification sera reprise pour tous les programmes et programmes favoris comportant ce séchage souhaité réglé.

Durée séch.

Pour les **programmes de temps**, vous pouvez adapter la durée de séchage.

1. Appuyer sur ⌚.
 2. Régler la durée souhaitée.
- La durée de séchage est à présent réglée.

Séch. délicat

Vous pouvez réduire la température de séchage pour les textiles délicats, tels que le polyacrylique ou l'élasthanne.

Remarque : La durée de séchage peut alors être prolongée.

1. Appuyer sur 🌿 (Séchage délicat).
2. Activer ou désactiver le réglage.

Fonctions supplémentaires

Après avoir réglé un programme, vous disposez de fonctions supplémentaires pour la gestion de programme.

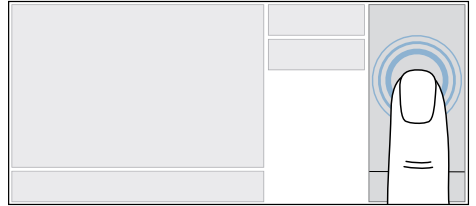



Démarrage à distance

Vous pouvez valider l'appareil pour la commande à distance via l'appli Home Connect.

1. Connecter l'appareil au réseau domestique et à l'appli Home Connect. → Page 44
2. S'assurer que le hublot est fermé.
3. S'assurer que la sécurité enfants est désactivée.
4. Appuyer sur  (Démarrage à distance).

Vous pouvez à présent démarrer l'appareil à distance via l'appli Home Connect.

Remarque : Pour des raisons de sécurité, le démarrage à distance est désactivé dans les cas suivants :

- Ouverture du hublot
- Pause du programme
- Appuyez de nouveau sur  (Démarrage à distance)
- Appuyez sur 
- Panne de courant

Repassage facile

Vous pouvez régler une fonction supplémentaire de repassage facile pour votre linge. Après le séchage, le linge continue alors de bouger dans le tambour à intervalles réguliers afin d'éviter le froissage.

1. Appuyer sur  (Repassage facile).
2. Régler la durée souhaitée.



Linge

Préparation du linge



Mise en garde

Risque d'explosion/d'incendie !

Certains objets risquent de prendre feu en cours de séchage, voir même de provoquer l'incendie ou l'explosion de l'appareil.

Enlever tous les briquets ou allumettes des poches des articles de linge.

Attention !

Endommagement du tambour et des textiles

Le tambour et les textiles peuvent être endommagés pendant le fonctionnement si vous laissez des objets dans les poches des textiles. Retirez tous les objets, comme les pièces en métal, des poches des textiles.

Préparez le linge comme suit :

- Nouez les ceintures en tissu, les cordons de tablier etc. ensemble ou utilisez un sac à linge.
- Fermez les fermetures éclair, les crochets, les oeillets et les boutons. Boutonnez les grandes pièces de linge, comme par ex. les housses.
- Séchez toujours les très petits textiles, par ex. les chaussettes de bébé, avec de grandes pièces, par ex. des serviettes.
- Utilisez un programme de temps pour sécher des textiles seuls.
- Lors du premier séchage, les textiles fragiles, tels que les T-shirts ou les maillots, ont souvent tendance à rétrécir. Utilisez un programme pour linge délicat.
- Ne séchez pas excessivement les textiles synthétiques. Votre linge risque sinon d'être chiffonné.

- Certaines lessives et certains produits d'entretien, par ex. l'amidon ou les assouplissants, contiennent des particules qui peuvent se déposer sur le capteur d'humidité. Ceci peut nuire au fonctionnement du capteur, donc au séchage obtenu.

Remarques

- Lorsque vous lavez du linge destiné à passer au sèche-linge, dosez la lessive et les produits utilisés conformément aux indications du fabricant.
- Nettoyez régulièrement la sonde d'hygrométrie → Page 57.

Tri du linge

Remarque : Chargez le linge individuellement dans l'appareil. Évitez de former des paquets de linge afin d'obtenir un bon résultat de séchage.

Attention !

Endommagement du sèche-linge ou des textiles

S'il est inadapté au sèche-linge, le linge peut endommager l'appareil et s'abîmer lors du séchage. Triez le linge avant le séchage selon les indications de l'étiquette d'entretien :

- Séchage en machine autorisé
- Séchage à température normale
- Séchage à basse température
- Ne pas sécher au sèche-linge

Lorsque vous triez le linge à sécher, veillez à ce qui suit :

- Séchez uniquement du linge de même composition et type de tissu afin d'obtenir un résultat de séchage uniforme.
Lorsque vous placez dans le sèche-linge des textiles fins, épais ou de plusieurs épaisseurs, ces textiles ne séchent pas de la même manière.
- Respectez la description des textiles concernant le programme de séchage.
→ "Tableau des programmes" à la page 28
→ "Séchage avec le panier pour lainages" à la page 50

Remarque : Si vous trouvez que le linge est encore humide après le séchage, vous pouvez sélectionner un programme de temps pour un séchage supplémentaire.

Attention !

Endommagement de l'appareil ou des textiles

Ne séchez **pas** les textiles suivants dans l'appareil :

- Linge encrassé par des solvants, de la cire ou de la graisse.
- Textiles non lavés.
- Textiles imperméables à l'air, par ex. linge caoutchouté.
- Textiles fragiles, par ex. soie, voilages synthétiques.



Utilisation de l'appareil

Allumer l'appareil

Remarque : L'appareil doit être installé et raccordé de manière conforme.

→ Page 14

Appuyer sur  pour allumer l'appareil.

Remarques

- L'allumage ou le redémarrage de l'appareil peut prendre quelques secondes.
- Lorsque vous allumez l'appareil pour la première fois ou que vous le réinitialisez sur les réglages usine, vous devez régler la langue souhaitée.

Ouvrir le hublot

Vous pouvez ouvrir **automatiquement** le hublot de l'appareil.

Remarque : Vous pouvez ouvrir automatiquement le hublot uniquement lorsque l'appareil est allumé.

Ouvrir le hublot automatiquement comme suit :

1. Appuyer sur  pour ouvrir le hublot.

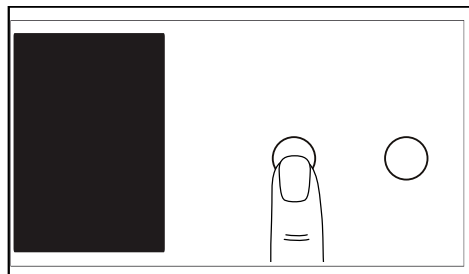

La fermeture du hublot se déverrouille et le hublot s'ouvre.

2. Ouvrez le hublot.

Si l'alimentation électrique de l'appareil est interrompue (par ex. panne de courant), vous devez ouvrir le hublot de l'appareil **manuellement**.

Ouvrir le hublot manuellement comme suit :

1. Appuyer sur le hublot.

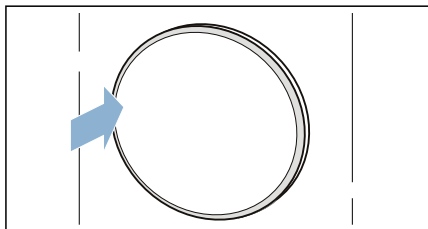

La fermeture du hublot se déverrouille et le hublot s'ouvre.

2. Ouvrez le hublot.

Placez le linge dans le tambour

1. Préparez et triezy le linge.
2. Vérifiez si le tambour est complètement vide. Si nécessaire, videz-le.
3. Introduisez le linge déplié dans le tambour.

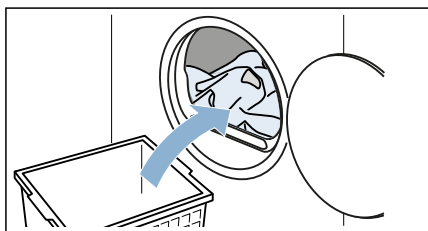

Fermer le hublot

Fermer le hublot.

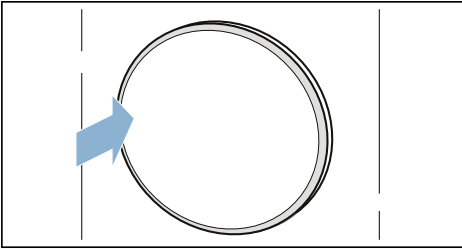

Attention !
Endommagement de l'appareil ou des textiles possible.

Ne pas coincer du linge dans le hublot.



Réglage d'un programme

Remarques

- Si vous avez activé la sécurité enfants, vous devez d'abord la désactiver avant de pouvoir régler un programme. → Page 40
- Sous ☆, vous pouvez appeler des programmes que vous avez mémorisés comme favoris et régler le programme souhaité.

1. Parcourir jusqu'à ce que le programme souhaité apparaisse. → "Tableau des programmes" à la page 28

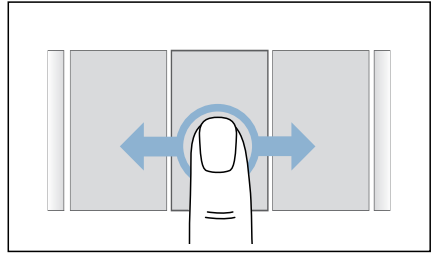

2. Appuyer sur le programme.

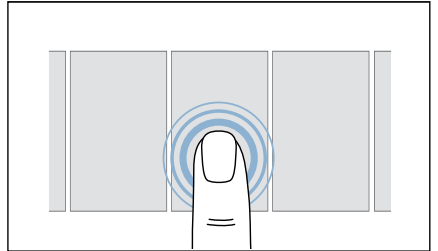

Votre programme est à présent réglé et les **réglages de programme** correspondants sont affichés.

3. Si vous le souhaitez, adaptez les **réglages du programme**.

Lancement d'un programme

Appuyez sur ►|| (Départ/Pause).

Remarque : Si vous voulez vous assurer que le programme ne puisse pas être dérégulé par mégarde, activez la sécurité-enfants. → Page 40

Déroulement du programme

L'état du programme est indiqué sur l'afficheur.

Remarque : Lorsque vous choisissez un programme, la durée de séchage prévue pour la charge maximale s'affiche. Lors du séchage, le capteur d'humidité définit l'humidité résiduelle dans le linge. En fonction de l'humidité résiduelle, la durée du programme et l'affichage du temps restant sont adaptés automatiquement en cours de fonctionnement (excepté programme de temps).

Retirer ou rajouter du linge

Après le démarrage du programme, le démarrage différé ou la validation de l'appareil pour le démarrage à distance, vous pouvez si nécessaire rajouter ou retirer du linge.

1. Appuyez sur ▷||| (Départ/Pause).
2. Appuyer sur ≡ pour ouvrir le hublot.
3. Rajoutez du linge ou retirez-en.
4. Fermez le hublot.
5. Appuyez sur ▷||| (Départ/Pause).
6. Appuyer sur □ (Démarrage à distance) si l'appareil doit être validé pour le démarrage à distance.

Remarque : Lorsque vous arrêtez le programme avec le hublot fermé, le linge ne peut pas refroidir. C'est pourquoi, le processus CoolDown démarre au bout de 30 secondes pour des raisons de sécurité.

Le tambour tourne, le linge est refroidi et l'écran affiche l'indication : **Contenu tambour encore trop chaud. Refroidissement en cours. L'appareil peut continuer à être utilisé normalement.**

Vous pouvez interrompre le processus CoolDown en ouvrant le hublot ou en poursuivant le programme.

Remarque : La durée de programme s'actualise dans l'afficheur en fonction de la charge et de l'humidité résiduelle du linge. Les valeurs affichées peuvent se modifier après un changement de programme ou de charge.

Annulation d'un programme

1. Appuyez sur ▷||| (Départ/Pause).
2. Appuyer sur **Interrompre**.
3. Appuyer sur ≡ pour ouvrir le hublot.
4. Retirez le linge.

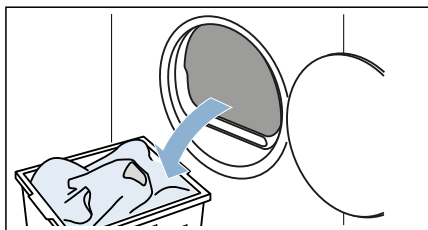

Attention !
Risque d'incendie. Le linge peut s'enflammer.

Si vous interrompez le programme, vous devez retirer tout le linge et l'étendre afin de permettre à la chaleur de s'échapper.

Fin du programme

Une indication apparaît : **Votre linge est prêt.**

Retrait du linge et extinction de l'appareil

1. Appuyer sur  pour ouvrir le hublot.
2. Retirez le linge.

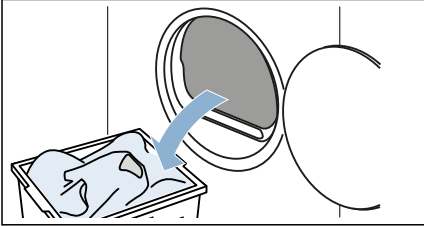

3. Appuyer sur  pour placer l'appareil en mode prêt à l'emploi/veille.

Vidage du réservoir d'eau de condensation

Remarque : Quand l'écran affiche l'indication : **Bac de condensation plein : appareil non opérationnel. Videz le bac de condensation.,** confirmez l'indication dans l'écran.

Pendant le séchage, de l'eau de condensation se forme dans l'appareil. Si aucun tuyau d'évacuation n'est utilisé, l'eau de condensation de l'appareil s'écoule dans le réservoir d'eau de condensation. Dans ce cas, vous devez vider le réservoir d'eau de condensation après chaque séchage et également pendant le séchage lorsque le réservoir se remplit prématurément.

1. Enlevez à l'horizontal le réservoir d'eau de condensation.

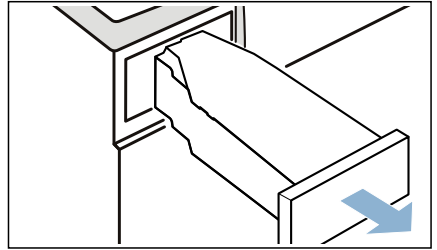

2. Jetez l'eau de condensation.

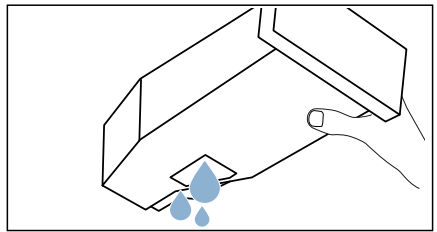

Attention !

Effets néfastes sur la santé et dommages matériels

L'eau de condensation n'est pas potable et peut contenir des peluches. L'eau de condensation polluée peut avoir des effets néfastes sur la santé et occasionner des dommages matériels. Ne la buvez pas et ne la réutilisez pas.

3. Réinsérez le réservoir d'eau de condensation dans l'appareil jusqu'à ce qu'il s'encliquette.

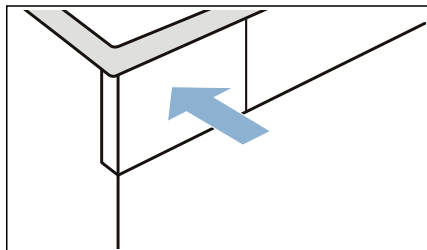



Remarque : Le filtre du réservoir d'eau de condensation filtre l'eau de condensation utilisée pour le nettoyage automatique de votre appareil. Le filtre est nettoyé en vidant l'eau de condensation. Vérifiez tout de même régulièrement qu'aucun dépôt ne subsiste dans le filtre et le cas échéant, retirez les dépôts.

→ "Nettoyage du filtre du réservoir de condensation" à la page 57



Réglages de l'appareil

Vous pouvez activer/désactiver directement les réglages suivants de l'appareil ou modifier d'autres réglages de l'appareil sous .

1. Allumez l'appareil.
2. Appuyez sur  ou maintenez enfoncé  et balayez vers le haut.

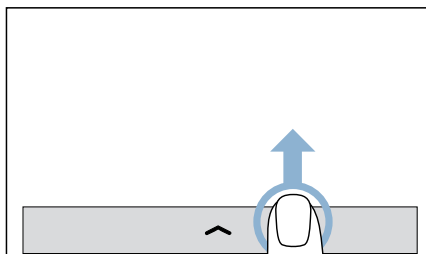

Un menu apparaît.

Sécurité enfants

Vous pouvez activer ou désactiver la sécurité-enfants de l'appareil. Si vous activez la sécurité enfants, vous empêchez une manipulation involontaire du bandeau de commande.

Activer le réglage d'appareil comme suit :

Appuyer sur .

La sécurité enfants est activée.

Remarques

- Vous pouvez activer à tout moment la sécurité enfants après chaque mise en route de l'appareil.
- La sécurité enfants reste activée également en mode prêt à l'emploi/veille. Pour pouvoir utiliser le bandeau de commande après l'allumage de l'appareil, vous devez désactiver la sécurité enfants.



Désactiver le réglage d'appareil comme suit :

1. Appuyer sur un point quelconque de l'écran.
Une indication apparaît.
2. Appuyer sur **Désactiver la sécurité enfants** pendant 3 secondes.
La sécurité enfants est désactivée.

Sons

Vous pouvez activer ou désactiver les signaux sonores de l'appareil. Si vous désactiver les signaux sonores, vous utilisez l'appareil sans les signaux de commande ou d'indication.

Activez ou désactivez le réglage de l'appareil comme suit :

Appuyer sur  / .

Les signaux sonores sont activés/désactivés.

Autres réglages de l'appareil

Sous , vous pouvez activer/désactiver d'autres réglages de l'appareil ou les adapter.

1. Appuyez sur .
2. Glisser avec le doigt jusqu'à ce que le réglage souhaité apparaisse.

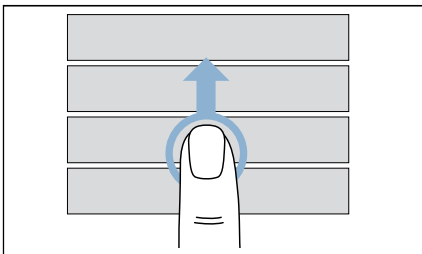

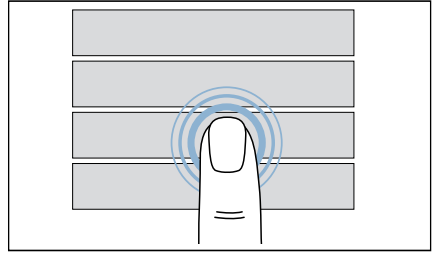

3. Appuyer sur le réglage.



Vous pouvez à présent activer/désactiver ou adapter le réglage de l'appareil.

Remarques

- Vos modifications restent mémorisées également lorsque l'appareil se trouve en mode prêt à l'emploi/veille.
- Appuyez sur  pour accéder de nouveau à la vue supérieure.
- Appuyer sur  pour fermer la vue actuelle.

Activez ou désactivez le réglage de l'appareil comme suit :

Appuyer sur le réglage.

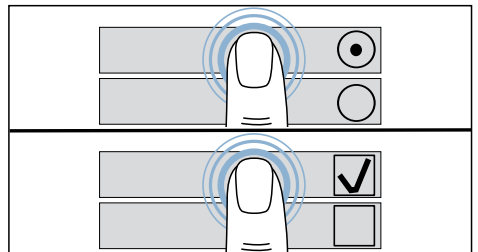

Le réglage est activé lorsqu'il est marqué. Le réglage est désactivé lorsqu'il n'est pas marqué.

Remarque : Vos modifications sont acceptées sans autre confirmation.

Activez le réglage de l'appareil comme suit :

Appuyer sur la barre défilante **ou** la maintenir enfoncée et glisser avec le doigt vers la gauche/la droite.

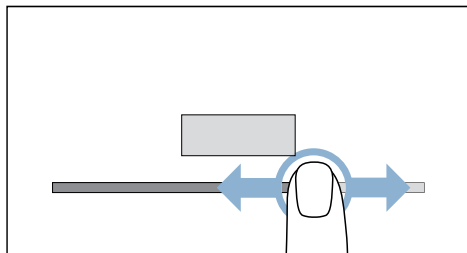

La valeur réglée s'affiche.

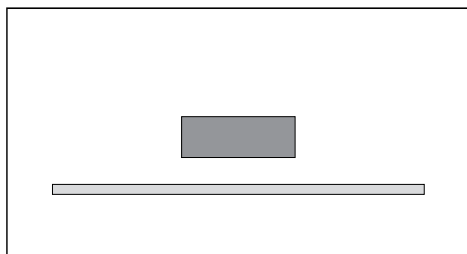

Remarque : Vos modifications sont acceptées sans autre confirmation.

Heure

Vous pouvez activer/désactiver et adapter l'heure sur l'appareil.

1. Appuyer sur **Heure**.
2. Appuyer sur **On**.

3. Appuyer sur l'affichage des heures ou des minutes pour adapter les heures/minutes.

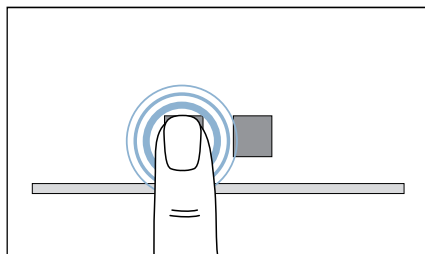

4. Adapter le réglage d'appareil. L'heure sur l'appareil est activée et réglée.

Remarque : L'heure est uniquement affichée dans l'écran lorsqu'elle est activée et réglée. → Page 74

Sons

Vous pouvez adapter le volume sonore des signaux sonores à la fin de programme ainsi que celui des signaux de commande et d'indication.

1. Appuyer sur **Sons**.
2. Appuyer sur **Fin de programme** ou **Touches**.
3. Adapter le réglage d'appareil. Le volume sonore des signaux sonores à la fin de programme et/ou des signaux de commande et d'indication est réglé.

Luminosité

Vous pouvez adapter la luminosité de l'écran.

1. Appuyer sur **Luminosité**.
2. Adapter le réglage d'appareil. La luminosité de l'écran est réglée.

Home Connect

Gérez vos appareils électroménagers avec vos appareils mobiles via le réglage de l'appareil **Home Connect** .

Autres informations : → *Page 44*

Mise à jour du logiciel

Avec le réglage d'appareil **Mise à jour logiciel** , vous pouvez actualiser le logiciel Home Connect de l'appareil lorsqu'une nouvelle version est disponible.

Autres informations : → *Page 48*

Langues

Vous pouvez modifier la langue de l'appareil. Activez pour ce la nouvelle langue de l'appareil, la langue utilisée jusqu'ici est alors désactivée automatiquement.

1. Appuyer sur **Langue** .
 2. Activer/désactiver le réglage.
 3. Appuyer sur **Redémarrer** .
- La langue de l'appareil est réglée.

Remarques

- Vos modifications ne seront acceptées qu'après un redémarrage de l'appareil.
- L'allumage ou le redémarrage de l'appareil peut prendre quelques secondes.
- Lorsque vous allumez l'appareil pour la première fois ou que vous le réinitialisez sur les réglages usine, vous devez régler la langue souhaitée.

Bague lumineuse

Vous pouvez adapter la luminosité et le comportement de la bague lumineuse du hublot.

1. Appuyer sur **Anneau de porte lumineux** .
2. Appuyer sur **Régler la luminosité** ou **Réglez le mode** .

3. Adapter le réglage d'appareil. La luminosité et/ou le comportement de la bague lumineuse sont réglés.

Remarque : Si vous activez cette fonction, la consommation d'énergie augmente par rapport aux valeurs indiquées dans le tableau des valeurs de consommation. → *Page 74*

Vitesse d'essorage

Si vous avez essoré le linge avant le séchage, vous pouvez régler cette vitesse d'essorage sur l'appareil. La durée de séchage est étendue ou raccourcie selon la vitesse d'essorage réglée.

Remarque : La vitesse d'essorage réglée ne modifie pas la durée de séchage du programme de temps.

1. Appuyer sur **Vitesse d'essorage** .
2. Adapter le réglage d'appareil. La vitesse d'essorage à laquelle votre linge a été essoré avant le séchage est réglée.

Entretien simple de l'appareil

Le réglage d'appareil **Entretien rapide appareil** vous permet d'appeler et d'effectuer l'entretien simple de l'appareil. Vous obtenez ainsi de parfaits résultats de séchage en permanence.

En savoir plus : → *Page 63*

Entretien intensif de l'appareil

Le réglage d'appareil **Entretien intensif appareil** vous permet d'appeler et d'effectuer l'entretien intensif de l'appareil. Vous évitez ainsi les éventuels dégagements d'odeurs dans l'appareil après un temps d'arrêt prolongé.

En savoir plus : → *Page 63*

Réglages usine

Vous pouvez réinitialiser l'appareil sur les réglages usine. Tous les réglages individuels sont alors réinitialisés et les programmes favoris mémorisés sont effacés.

1. Appuyer sur **Réglages d'usine** .
2. Appuyer sur **Réglages d'usine** . L'appareil est redémarré et réinitialisé sur les réglages usine.

Remarque : L'allumage ou le redémarrage de l'appareil peut prendre quelques secondes.

Home Connect

Cet appareil est compatible Wi-Fi et peut être commandé à distance via un terminal mobile.

L'appli Home Connect vous permet d'effectuer les actions suivantes via votre terminal mobile sur cet appareil :

- Régler un programme et le démarrer.
- Adapter les réglages d'un programme et l'activer/le désactiver.
- Demander le statut d'un programme.
- Adapter les réglages de l'appareil et les activer/désactiver.
- Placer l'appareil en mode prêt à l'emploi/veille.

Avant de pouvoir utiliser les fonctions Home Connect, exécutez les étapes suivantes :

1. Installez l'appli Home Connect sur le terminal mobile.
2. Enregistrez-vous dans l'appli Home Connect.
3. Connectez l'appareil une seule fois automatiquement **ou** manuellement au réseau domestique.
4. Connectez l'appareil à l'appli Home Connect.

Vous trouverez des informations sur l'appli en consultant notre site Web Home Connect www.home-connect.com



Les services Home Connect ne sont pas disponibles dans tous les pays. La disponibilité de la fonction Home Connect dépend de la disponibilité des services Home Connect dans votre pays. Vous trouverez de plus amples informations à ce sujet à l'adresse : www.home-connect.com

Remarques

- Observez les consignes de sécurité de cette notice d'utilisation et assurez-vous qu'elles sont également respectées si vous utilisez l'appareil via l'appli Home Connect alors que vous n'êtes pas à la maison. Observez également les consignes dans l'appli Home Connect.
- Si une opération est en cours sur l'appareil, vous ne pouvez pas en même temps réaliser des modifications par l'appli Home Connect. Cependant, vous pouvez visualiser les adaptations effectuées sur l'appareil dans l'appli Home Connect.

Appeler le menu Home Connect

Depuis le menu Home Connect, vous pouvez créer et consulter des connexions réseau, réinitialiser les réglages réseau, activer/désactiver le Wi-Fi et trouver d'autres fonctions Home Connect.

1. Allumez l'appareil.
2. Appuyez sur  ou maintenez enfoncé  et balayez vers le haut.

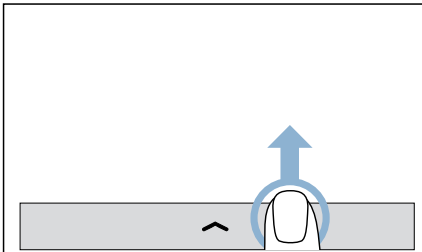

Un menu apparaît.

3. Appuyez sur .
4. Appuyez sur **Home Connect**.

5. Appuyez sur **Continuer**.

Vous vous trouvez à présent dans le menu Home Connect.

Remarque : Appuyez sur  pour accéder de nouveau à la vue supérieure.

Connexion au réseau domestique et à l'appli Home Connect

Connectez votre appareil une seule fois **automatiquement** ou **manuellement** au réseau domestique.

Remarques

- Si le routeur de votre réseau domestique est doté d'une fonction WPS, vous pouvez connecter automatiquement l'appareil à votre réseau domestique.
- Si le routeur de votre réseau domestique ne dispose pas de fonction WPS, vous devez connecter manuellement votre appareil à votre réseau domestique.

Vous devez ensuite établir la connexion à l'appli Home Connect.

Remarque : Afin de connecter votre appareil au réseau domestique, le **Wi-Fi** doit être activé sur l'appareil. En usine, le **Wi-Fi** est désactivé sur l'appareil et s'active automatiquement lorsque vous connectez votre appareil au réseau domestique.

Connexion automatique au réseau domestique

Étape 2.1

Assurez-vous que vous vous trouvez dans le menu Home Connect.

→ Page 45

1. Appuyez sur **Réglages**.
2. Appuyez sur **Connexion au réseau**.
3. Appuyez sur **Connexion auto (WPS)**.
4. Confirmez la notification à l'affichage.

L'appareil tente de se connecter au réseau domestique.  clignote.

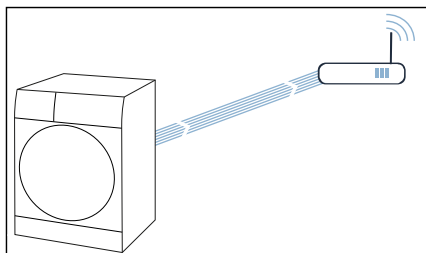

5. Dans les 2 minutes qui suivent, activez la fonction WPS sur le routeur de votre réseau domestique.
6. Confirmez la notification à l'affichage.

Si l'appareil s'est correctement connecté au réseau domestique, l'affichage indique **Votre appareil ménager est connecté à votre réseau domestique.** et  s'allume fixe.

Remarque : Si aucune connexion n'a pu être établie, vérifiez si votre appareil se trouve à portée du réseau domestique. Répétez les étapes de connexion automatique ou réalisez la connexion manuellement.

Connexion manuelle au réseau domestique

Étape 2.2

Assurez-vous que vous vous trouvez dans le menu Home Connect.

→ Page 45

1. Appuyez sur **Réglages**.
 2. Appuyez sur **Connexion au réseau**.
 3. Appuyez sur **Connexion manuelle**.
- L'appareil configure à présent un réseau WLAN propre avec le nom de réseau (SSID) **HomeConnect**.

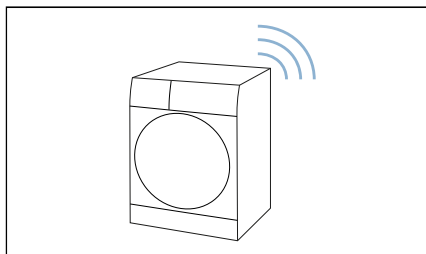

4. Appelez les réglages WLAN sur le terminal mobile.
5. Connectez le terminal mobile au réseau WLAN **HomeConnect**, puis saisissez le mot de passe WLAN (clé) **HomeConnect**.
Votre terminal mobile se connecte à présent à l'appareil. La procédure de connexion peut prendre jusqu'à 60 secondes.

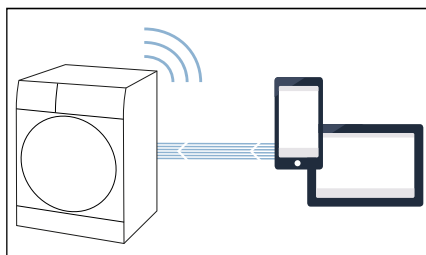

6. Confirmez la notification à l'affichage.
7. Une fois la connexion établie, l'appli Home Connect s'ouvre sur le terminal mobile.

8. Dans l'appli Home Connect, saisissez le nom du réseau (SSID) et le mot de passe (clé) **de votre réseau domestique**.
9. Suivez les dernières étapes de l'appli Home Connect afin de connecter votre appareil.
10. Confirmez la notification à l'affichage.

Si l'appareil s'est correctement connecté au réseau domestique, l'affichage indique **Votre appareil ménager est connecté à votre réseau domestique**. et  s'allume fixe.

Remarque : Si aucune connexion n'a pu être établie, vérifiez si votre appareil se trouve à portée du réseau domestique. Répétez la connexion manuelle.

Connexion à l'appli Home Connect

Étape 3

Si votre appareil est connecté au réseau domestique, vous pouvez le connecter à l'appli Home Connect.

Assurez-vous que vous vous trouvez dans le menu Home Connect.
→ Page 45

Assurez-vous d'avoir ouvert l'appli Home Connect et de vous y être connecté.

1. Appuyez sur **Réglages**.
2. Appuyez sur **Connexion avec appli**. L'appareil tente à présent de se connecter à l'appli Home Connect.
3. Dès que votre appareil est affiché dans l'appli, suivez les dernières étapes dans l'appli Home Connect.
4. Confirmez la notification à l'affichage.

Remarque : Si aucune connexion n'a pu être établie, vérifiez si votre terminal mobile se trouve à portée de votre réseau domestique ou si la connexion à ce dernier est établie. Répétez la connexion à l'appli Home Connect.

Gestion de l'énergie

Vous pouvez connecter votre appareil avec votre Smart Energy System (gestionnaire d'énergie).

Une fois votre appareil connecté au Smart Energy System (gestionnaire d'énergie) et une fois le **Flex Start** activé, vous pouvez optimiser votre consommation d'énergie en démarrant toujours votre appareil uniquement lorsque votre installation photovoltaïque fournit suffisamment d'énergie ou lorsque le prix de l'électricité est avantageux.

Vous trouverez d'autres informations ainsi que la configuration système pour l'utilisation du gestionnaire d'énergie sur : www.home-connect.com/energymangement

Remarques

- Le Smart Energy System (gestionnaire d'énergie) doit utiliser le standard de communication EEBus Initiative.
- Veuillez vérifier au préalable dans les instructions d'utilisation du Smart Energy System (gestionnaire d'énergie) comment connecter ce dernier à votre appareil.

1. Appuyez sur .
2. Appuyez sur **Connexion gestionn. énergie**.
Votre appareil tente désormais de se connecter au Smart Energy System (gestionnaire d'énergie). Si l'appareil s'est correctement connecté, l'affichage indique : **Votre appareil ménager est connecté à votre gestionnaire d'énergie..**
3. Appuyez sur **Continuer**.
4. Activez Flexstart lorsque votre appareil doit être démarré via le Smart Energy System (gestionnaire d'énergie).

Statut

Consultez le statut de votre connexion au réseau domestique, à l'appli et au gestionnaire d'énergie (selon la configuration de l'appareil).

Assurez-vous que vous vous trouvez dans le menu Home Connect.

→ Page 45

Appuyez sur **Statut**.

Activer/désactiver le Wi-Fi

Si votre appareil est déjà relié au réseau domestique, vous pouvez activer ou désactiver le **Wi-Fi** sur votre appareil.

Assurez-vous que vous vous trouvez dans le menu Home Connect.

→ Page 45

Appuyez sur **Wi-Fi**.

Remarques

- Si vous connectez votre appareil au réseau domestique, le Wi-Fi est automatiquement activé.
- Si le Wi-Fi est activé sur votre appareil, celui-ci ne se place pas automatiquement en mode prêt à l'emploi/veille.
- Si le Wi-Fi est désactivé sur l'appareil, ni le démarrage à distance ni la commande à distance de l'appareil ne sont possibles via l'appli Home Connect.
- Si le Wi-Fi est désactivé et que votre appareil était auparavant connecté à votre réseau domestique, la connexion est automatiquement recréée lors de la réactivation du Wi-Fi.
- Si vous activez cette fonction, la consommation d'énergie augmente par rapport aux valeurs indiquées dans le tableau des valeurs de consommation. → Page 74

Réinitialisation des paramètres réseau

Vous pouvez réinitialiser tous les paramètres réseau.

Assurez-vous que vous vous trouvez dans le menu Home Connect.

→ Page 45

1. Appuyez sur **Réinitialiser**. L'affichage indique : **Voulez-vous réinitialiser tous les réglages réseau ?**
2. Appuyez sur **Réinitialiser**.

Remarque : Si vous souhaitez de nouveau utiliser votre appareil via l'appli Home Connect, vous devez le reconnecter au réseau domestique et à l'appli Home Connect.

Mise à jour logicielle

Vous pouvez mettre à jour l'appli Home Connect sur votre appareil. Dès qu'une nouvelle mise à jour logicielle est disponible, un message apparaît : **Mise à jour du logiciel disponible. Voulez-vous lancer l'installation ?**

Installez la mise à jour directement via la **notification affichée** ou comme suit **manuellement** :

1. Appuyez sur .
2. Appuyez sur **Mise à jour logiciel**. Le logiciel Home Connect est maintenant mis à jour.
3. Confirmez la notification à l'affichage.

Remarque : Si aucune nouvelle mise à jour logicielle n'est disponible, l'affichage indique **Votre logiciel est à jour**.

Remarque : La mise à jour du logiciel peut prendre plusieurs minutes. N'éteignez pas l'appareil pendant la mise à jour.

Remarque liée à la protection des données

Lors de la première connexion de votre appareil avec un réseau WLAN relié à Internet, votre appareil transmet les catégories suivantes de données au serveur Home Connect (premier enregistrement) :

- Code d'appareil univoque (constitué de clés d'appareil ainsi que de l'adresse MAC du module de communication Wi-Fi intégré).
- Certificat de sécurité du module de communication Wi-Fi (pour la protection technique des informations de la connexion).
- La version actuelle du logiciel et du matériel de votre appareil ménager.
- État d'une précédente restauration éventuelle des réglages d'usine.

Ce premier enregistrement prépare l'utilisation des fonctionnalités Home Connect et ne s'avère nécessaire qu'au moment où vous voulez utiliser les fonctionnalités Home Connect pour la première fois.

Remarque : Notez que les fonctionnalités Home Connect ne sont utilisables qu'en liaison avec l'appli Home Connect. Vous pouvez appeler les informations sur la protection des données dans l'appli Home Connect.

Déclaration de conformité

Par la présente, BSH Hausgeräte GmbH déclare que l'appareil doté de la fonctionnalité Home Connect est en accord avec les exigences fondamentales et les autres dispositions adaptées de la directive 2014/53/EU.

Vous trouverez une déclaration de conformité RED détaillée sur Internet à l'adresse www.siemens-home.bsh-group.com à la page Produit de votre appareil dans les documents supplémentaires.



Bande de 2,4 GHz : 100 mW max.

Séchage avec le panier pour lainages pour lainages

Le panier pour lainages

Remarque : Le panier pour lainages est livré avec votre appareil* ou peut être acheté en tant qu'accessoire auprès du service après-vente.

Attention ! Endommagement de l'appareil et des textiles

Le séchage effectué avec un panier pour lainages endommagé peut endommager l'appareil et les textiles. N'utilisez jamais l'appareil avec un panier pour lainages endommagé.

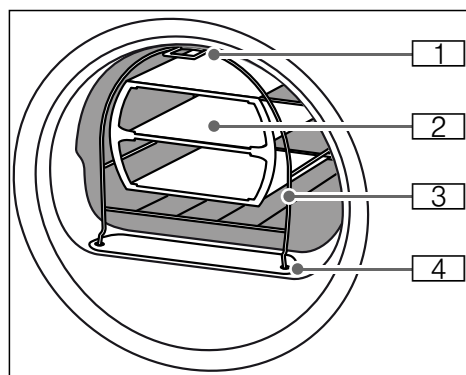

- 1** Pied pour la fixation au crochet dans la partie haute du capot avant de l'appareil
- 2** Insert pour le panier pour lainages
- 3** Panier pour lainages
- 4** Pieds pour la fixation dans le filtre à peluches

Fixation du panier pour lainages

1. Introduisez les pieds du panier pour lainages dans les trous du filtre à peluches.

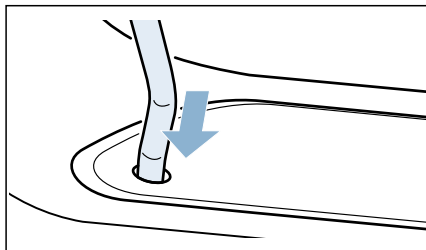

2. Fixez le panier pour lainages sur le crochet supérieur par l'avant.

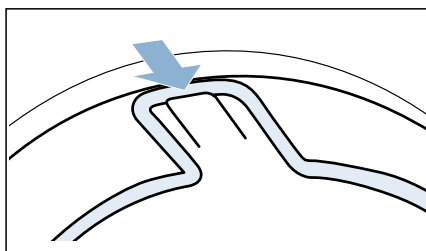

Le panier pour lainages doit maintenant être fixé au capot avant.

* selon le modèle

Exemples d'utilisation

■ Textiles

Les textiles doivent être essorés. Déposez les textiles dans l'insert de manière lâche, sans les écraser.

- Pantalon ou jupe

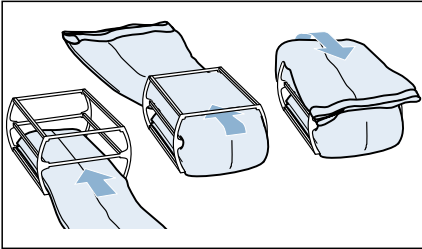

- Pull-over

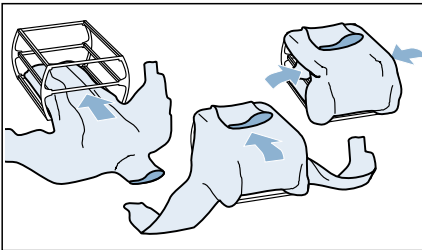

■ Chaussures de sport

Placez les chaussures de sport **sans** l'insert dans le panier pour lainages. Tirez au maximum la tige des chaussures. Retirez les semelles intérieures ou les talonnettes. Enroulez une serviette de toilette et placez-la sous les chaussures de sport, de sorte à obtenir une surface d'appui inclinée. Placez le talon des chaussures de sport sur la serviette de toilette.

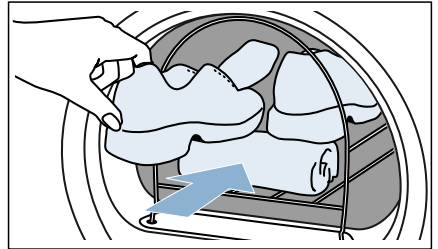

■ Animaux en peluche

Séchez les animaux en peluche dans le panier pour lainages sans l'insert. Ne mettez pas trop d'animaux en peluches dans le panier pour lainages, afin qu'ils ne tombent pas du panier.

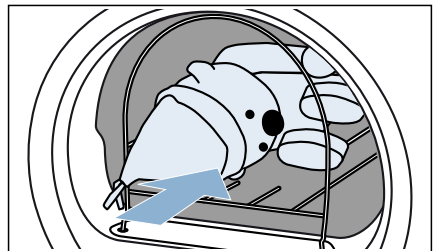

Pose de l'insert et démarrage du programme

1. Posez l'insert avec les textiles ou les chaussures de sport ou encore les peluches dans le panier pour lainages.

Attention !

Endommagement des textiles possible.

Mettez les textiles dans l'insert du panier pour lainages de telle manière qu'ils ne touchent pas le tambour.

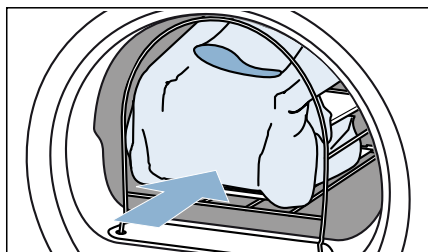

2. Sélectionnez le programme pour le panier pour lainages ou un programme de temps.

→ "Tableau des programmes"
à la page 28

3. Réglez la durée de séchage. Le tableau ci-dessous indique des exemples de charge avec leur degré de séchage réglable suggéré.

Pull-over en laine léger	env. 1h20
Pull-over en laine chaud	env. 1h30 à 3h
Jupe	env. 1h à 1h30
Pantalon	env. 1h à 1h30
Gants	env. 30 min.
Chaussures de sport	env. 1h30 / Avec aération max. 2h

Remarque : En cas de textiles plus épais ou à plusieurs couches, vous devez éventuellement allonger la durée de séchage, pour obtenir le degré de séchage voulu.

4. Démarrez le programme.
5. Après la fin du programme, retirez le linge et éteignez l'appareil.

Dériver l'eau de condensation

Pendant le séchage, de l'eau de condensation se forme dans l'appareil.

Faites fonctionner l'appareil avec un tuyau d'évacuation raccordé.

Si aucun tuyau d'évacuation n'est utilisé, l'eau de condensation de l'appareil s'écoule dans le réservoir d'eau de condensation. Dans ce cas, vous devez vider le réservoir d'eau de condensation après chaque séchage et également pendant le séchage lorsque le réservoir se remplit prématurément.

Raccordez le tuyau d'évacuation comme suit :

1. Retirez l'accessoire du tambour.

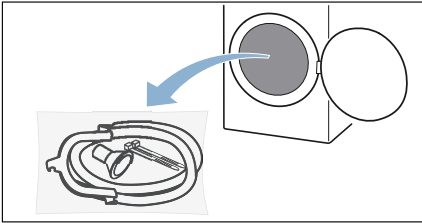

2. Retirez toutes les pièces du sac.

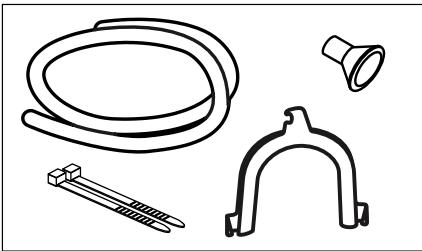

3. Retirez le tuyau de l'eau de condensation du support.

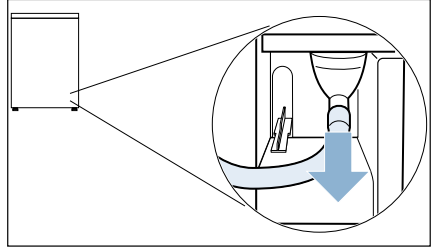

Remarque : À la livraison de l'appareil, le tuyau d'eau de condensation est fixé à un support.

4. Ramenez le tuyau d'eau de condensation en position de rangement.

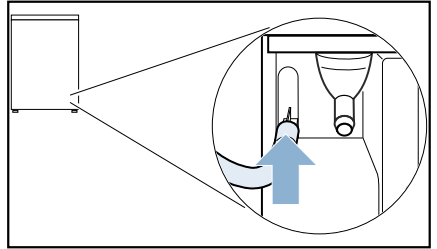

5. Retirez le tuyau d'évacuation, fixez-le sur les supports détachés et poussez-le jusqu'en butée.

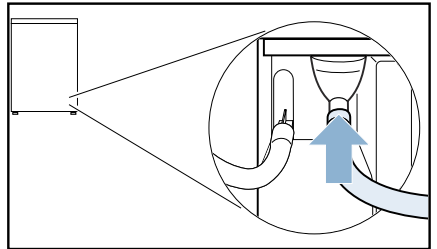

6. Selon la situation de raccordement, fixez l'autre extrémité du tuyau d'évacuation avec les accessoires restants.

Lavabo :

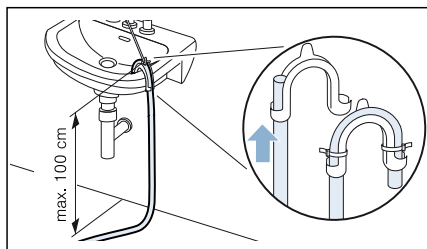

Siphon :

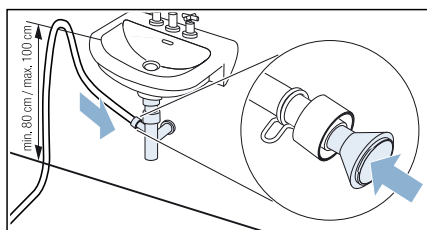

Le point de raccordement doit être fixé par un collier de serrage (plage de serrage 12-22 mm, commerce spécialisé).

En cas de raccordement à un siphon, veillez à ce que le tuyau d'évacuation se trouve au-dessus d'une hauteur de 80 cm min., mais sans dépasser 100 cm max.

Siphon :

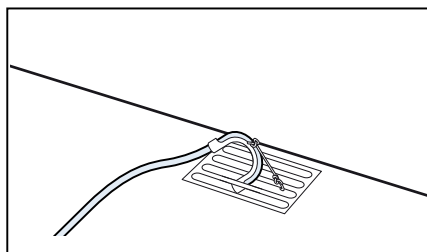

Attention !

Dégât matériel dû à une fuite ou par l'eau qui s'écoule.

Sécurisez le flexible pour l'empêcher de glisser hors du lavabo. Ne pliez pas le tuyau d'évacuation.

Respectez une différence de hauteur entre la surface d'implantation et l'orifice d'écoulement de 100 cm max.

Attention !

L'eau retenue peut être de nouveau aspirée dans l'appareil et occasionner des dégâts matériels.

Vérifiez que l'eau s'écoule suffisamment vite par l'orifice.

L'évacuation ne doit pas être obturée ni obstruée.

7. Enlevez à l'horizontal le réservoir d'eau de condensation et videz-le.

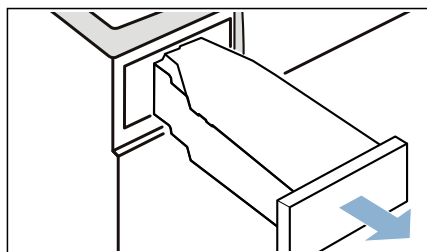

8. Tournez le réservoir d'eau de condensation à 180° sur le dessous et enlevez le bouchon utilisé.

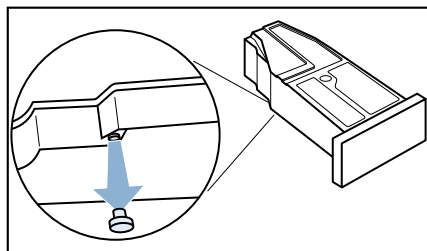

9. Tournez le réservoir d'eau de condensation de nouveau à 180 ° et introduisez le bouchon dans la cavité située sur le dessus du réservoir d'eau de condensation.

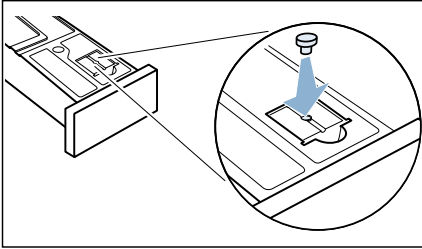

10. Retirez le filtre de son logement.

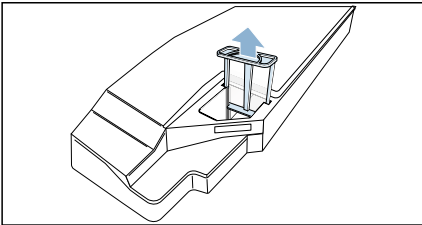

11. Placez le filtre dans la cavité du réservoir d'eau de condensation.

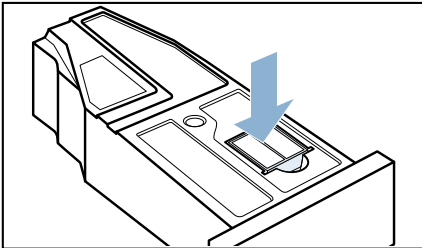

12. Poussez le réservoir d'eau de condensation jusqu'à ce qu'il s'enclenche.

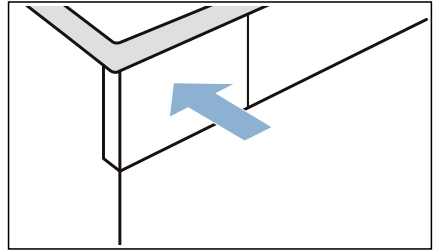

L'eau de condensation est maintenant évacuée par l'intermédiaire du tuyau d'évacuation, soit directement à l'égoût, soit dans un lavabo.

Remarque : Si vous souhaitez dériver de nouveau l'eau de condensation dans le réservoir d'eau de condensation, exécutez ces étapes dans l'ordre inverse.

Attention !
Appareil endommagé et dommages matériels

Si vous dérivez l'eau de condensation dans le réservoir d'eau de condensation du liquide peut s'échapper des supports et entraîner des dommages matériels. Avant de faire fonctionner l'appareil, fixez le tuyau d'eau de condensation sur les supports.



Nettoyage et entretien

Nettoyage de l'appareil

Mise en garde **Danger de mort !**

Cet appareil fonctionne à l'électricité. Il existe un danger d'électrocution si vous entrez en contact avec des composants se trouvant sous tension. Veuillez donc noter ce qui suit :

- Mettre l'appareil hors tension. Débrancher l'appareil du secteur (retirer la prise).
- Ne jamais tirer la fiche principale avec des mains mouillées.
- Pour retirer la fiche principale de la prise, toujours tirer la fiche elle-même et non pas par le câble principal, sans quoi celui-ci risque d'être endommagé.
- Ne pas entreprendre de modifications techniques sur l'appareil ou ses équipements.
- Les réparations et tout autre travail sur l'appareil doivent être effectuées uniquement par notre service à la clientèle ou par un électricien. Ceci s'applique également pour le remplacement du câble principal (si nécessaire).
- Des câbles principaux de rechange peuvent être commandés auprès de notre service à la clientèle.

Mise en garde **Risque d'empoisonnement !**

Des fumées toxiques peuvent être refoolées par des agents de nettoyage qui contiennent des solvants, par ex. solvant de nettoyage. N'utilisez aucun agent de nettoyage qui contient des solvants.

Mise en garde **Risque de choc électrique/de** **dommage matériel/de dommage à** **l'appareil !**

La pénétration d'humidité dans l'appareil peut provoquer un court-circuit.

N'utilisez pas d'appareil à pression ni d'appareil à vapeur, de tuyau, ni de pistolet pulvérisateur pour nettoyer votre appareil.

Attention ! **Dompage matériel / dommage** **à l'appareil**

Des agents de nettoyage et agents de pré-traitement du linge (p. ex. produit éliminant les taches, sprays de pré-lavage, etc.) risquent de causer des dommages s'ils entrent en contact avec les surfaces de l'appareil. Veuillez donc prendre en compte ce qui suit :

- Éviter que ces agents n'entrent en contact avec les surfaces de l'appareil.
- N'utiliser rien d'autre que de l'eau et un chiffon doux et humide pour nettoyer l'appareil.
- Éliminer tout détergent, spray et autres résidus immédiatement.

Nettoyage du capteur d'humidité

Remarque : Le capteur d'humidité mesure le degré d'humidité du linge. Après une longue durée d'utilisation, des résidus de calcaire ou de lessive et de produit peuvent se déposer. Ces dépôts doivent être retirés régulièrement, sinon le résultat de séchage peut être altéré.

1. Ouvrez le hublot.

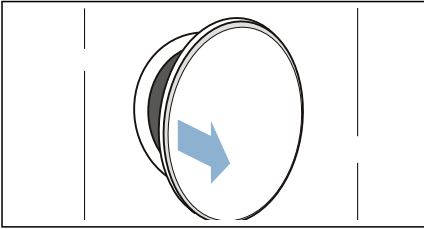

2. Nettoyez le capteur d'humidité avec une éponge rugueuse.

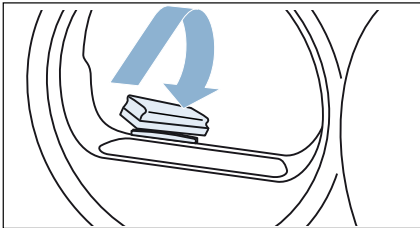

Attention !

Le capteur d'humidité peut être endommagé.

Le capteur d'humidité est composé d'acier inoxydable. Ne nettoyez pas le capteur avec des produits abrasifs ni avec de la laine de verre.

Nettoyage du filtre du réservoir de condensation

Remarque : Le filtre du réservoir d'eau de condensation sert à nettoyer l'eau de condensation utilisée pour le nettoyage automatique de cet appareil.

1. Enlevez à l'horizontal le réservoir d'eau de condensation.

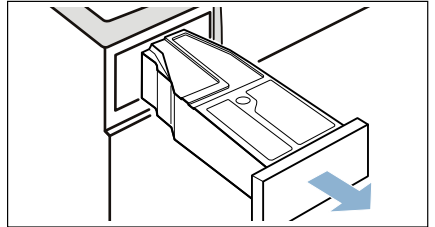

2. Jetez l'eau de condensation.
3. Retirez le filtre.

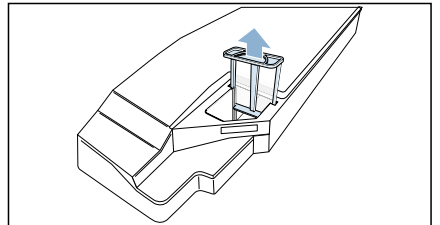

- Nettoyez le filtre à l'eau chaude courante ou au lave-vaisselle.
- Insérez le filtre jusqu'à ce que vous sentiez qu'il s'encliquète.

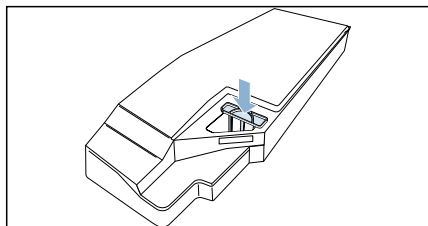

Attention !

Sans filtre, de petites pièces peuvent tomber dans l'appareil et l'endommager.

Ne faites fonctionner le sèche-linge qu'avec le filtre en place.

- Insérez le réservoir d'eau de condensation jusqu'à ce qu'il s'encliquette.

Nettoyer canalisation d'air

Vous pouvez nettoyer la canalisation d'air de l'appareil lorsqu'il est par ex. pollué par des peluches.

Nettoyer la canalisation d'air comme suit :

- Ouvrez le hublot et retirez toutes les peluches.
- Retirez le linge.

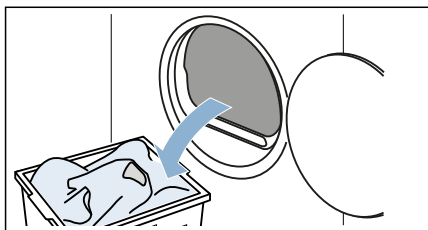

- Extraire le cache de canalisation d'air à la verticale.

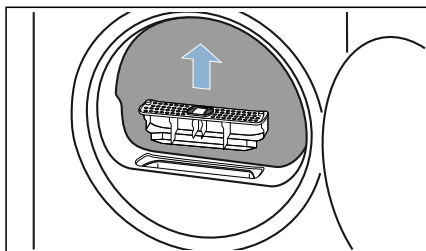

- Nettoyer l'ouverture de l'appareil avec un chiffon doux et humide.

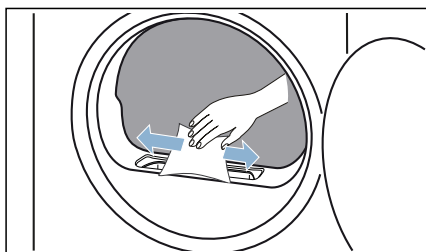

⚠ Mise en garde
Risque de blessures !

Lors du nettoyage de l'appareil, vous risquez de coincer votre bras et de vous blesser si vous enfoncez votre bras dans la canalisation d'air. N'enfoncez pas votre bras dans la canalisation d'air.

5. Rincer le cache de canalisation d'air à l'eau courante puis le sécher.

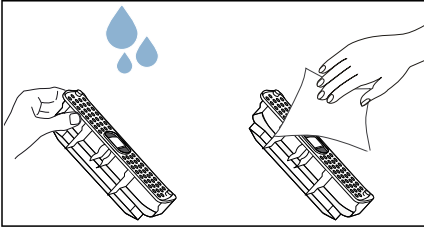

Remarques

- Veillez à bien éliminer toutes les peluches.
 - En cas de fort encrassement, vous pouvez utiliser une brosse douce pour nettoyer.
6. Insérer le cache de canalisation d'air jusqu'à enclenchement perceptible.

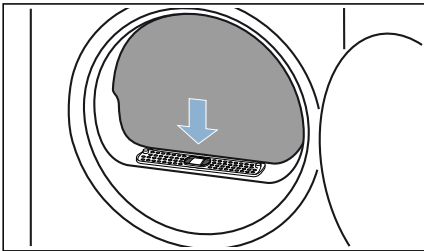

Attention !

Appareil endommagé et dommages matériels

Le fonctionnement avec un cache de canalisation d'air manquant ou défectueux peut entraîner des dommages matériels et à l'appareil, si par exemple du linge parvient dans la canalisation d'air. N'utiliser pas l'appareil sans cache de canalisation d'air ni si celui-ci est défectueux.

Vous avez nettoyé la canalisation d'air de l'appareil.

Nettoyer l'unité

Lors du séchage, les peluches et les cheveux se détachant du linge sont rassemblés dans le dépôt à peluches. Votre appareil signale un dépôt à peluches plein dans l'affichage. Nettoyez l'unité de l'appareil lorsque l'indication suivante apparaît : **Filtre à peluches plein : la durée de séchage est allongée. Sortez et videz le filtre à peluches ainsi que la trappe. Puis nettoyez les deux à l'eau chaude..**

Vous pouvez également nettoyer l'unité de l'appareil même si cette indication n'apparaît pas dans l'affichage, par ex. avant chaque entretien de l'appareil ou après un temps d'arrêt de plus d'un mois de ce dernier.

Remarques

- Quand l'écran affiche l'indication : **Filtre à peluches plein : la durée de séchage est allongée. Sortez et videz le filtre à peluches ainsi que la trappe. Puis nettoyez les deux à l'eau chaude.**, confirmez l'indication dans l'écran.
- Laissez refroidir l'appareil environ 30 minutes après son utilisation avant de commencer à le nettoyer.

Nettoyez l'unité comme suit :

1. Ouvrez la trappe d'entretien en tirant simultanément sur les côtés supérieurs.

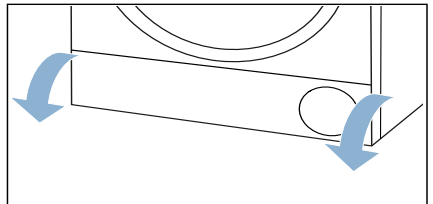

fr Nettoyage et entretien

2. Nettoyez la trappe d'entretien à l'aide d'un chiffon doux et humide.

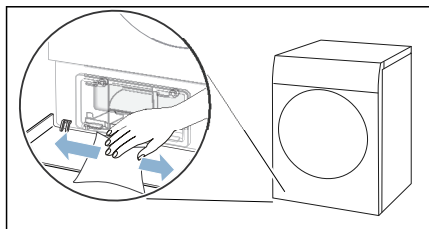

3. Déverrouillez le levier du couvercle de l'échangeur thermique.

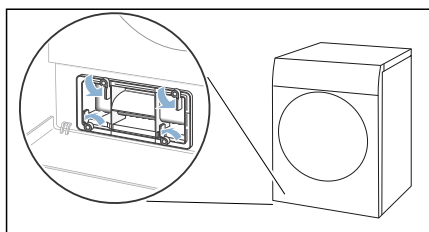

4. Retirez le couvercle de l'échangeur thermique sur la poignée.

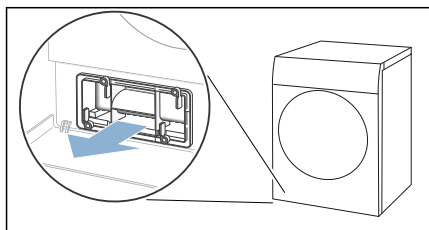

5. Eliminer toutes les peluches du couvercle de l'échangeur thermique et du filtre à peluches.

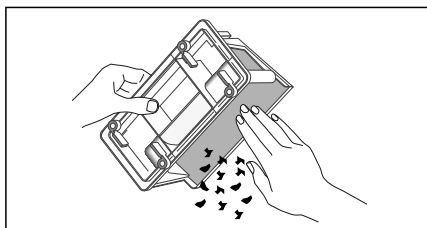

Remarque : Veillez à ce qu'aucun encrassement ne subsiste sur les joints du couvercle de l'échangeur thermique.

6. Rincer la face intérieure du couvercle de l'échangeur thermique et du filtre à peluches à l'eau courante, puis laisser sécher.

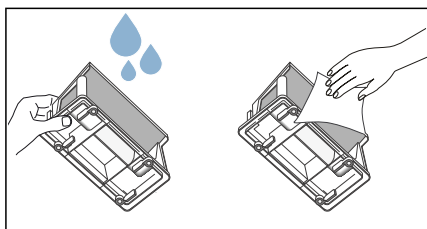

Remarques

- Veillez à bien éliminer toutes les peluches.
- En cas de fort encrassement, vous pouvez utiliser une brosse douce pour nettoyer.

7. Extraire le dépôt à peluches à l'horizontale.

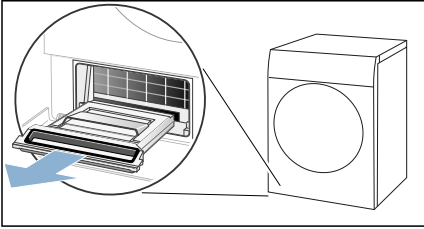

Remarque : Le dépôt à peluches peut contenir des peluches humides ainsi qu'un résidu d'eau et risque de couler lors de son extraction.

8. Ouvrir le dépôt à peluches et éliminer les peluches.

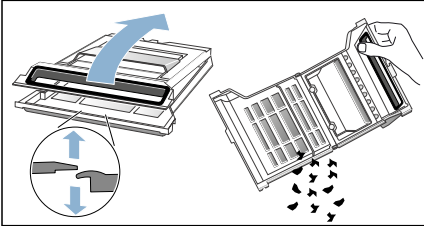

Remarque : Si vous désirez démonter le dépôt à peluches en vue d'un simple nettoyage, soulevez l'une des languettes au-dessus de la goupille et désassemblez les parties supérieure et inférieure.

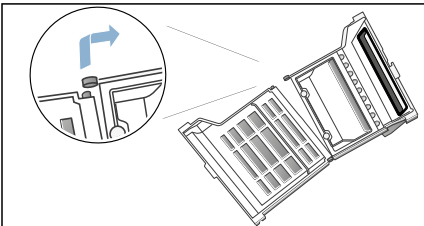

9. Rincez le filtre du dépôt à peluches à l'eau courante puis séchez-le.

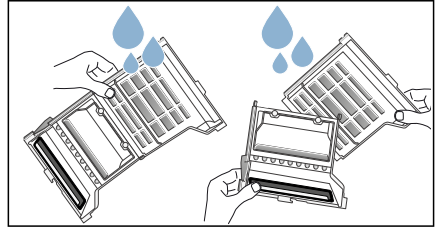

Remarques

- Veillez à bien éliminer toutes les peluches.
- En cas de fort encrassement, vous pouvez utiliser une brosse douce pour nettoyer.
- Ne pas éliminer ni endommager le joint du dépôt à peluches.
- Vous pouvez également nettoyer le dépôt à peluches au lave-vaisselle.

10. Nettoyer l'ouverture de l'appareil avec un chiffon doux et humide.

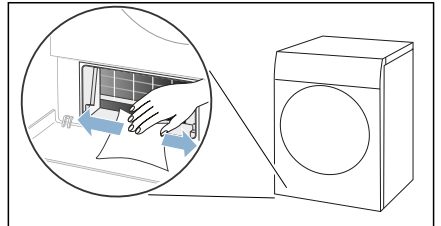

Remarque : Veillez à ne pas endommager l'échangeur thermique exposé.

11. Assembler le dépôt à peluches en insérant les goupilles l'une après l'autre dans les languettes.

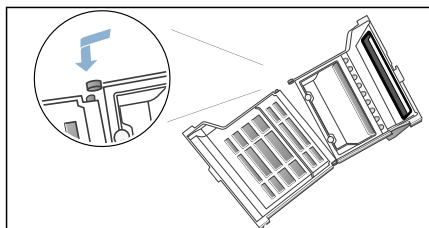

12. Refermer le dépôt à peluches.

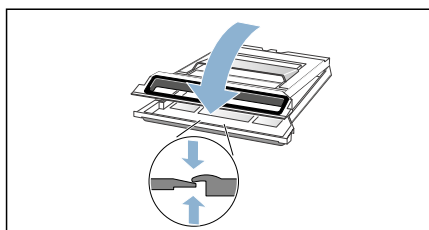

Remarque : Veillez à fermer complètement le dépôt à peluches.

13. Insérer le dépôt à peluches à l'horizontale jusqu'en butée.

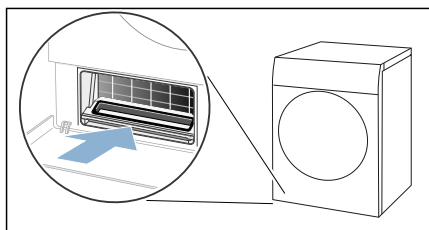

14. Insérer le couvercle de l'échangeur thermique par la poignée.

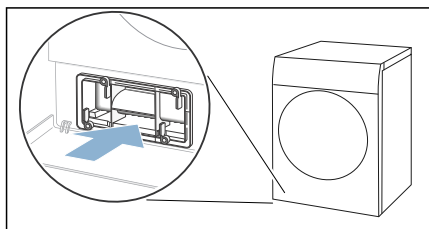

Remarque : Vous pouvez insérer le couvercle de l'échangeur thermique uniquement lorsque le dépôt à peluches se trouve dans l'appareil.

15. Verrouillez le levier du couvercle de l'échangeur thermique.

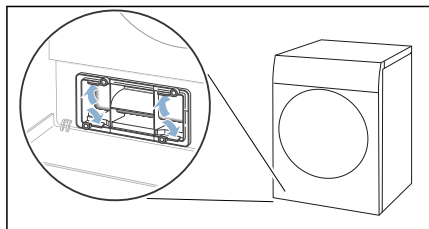

16. Fermez la trappe d'entretien.

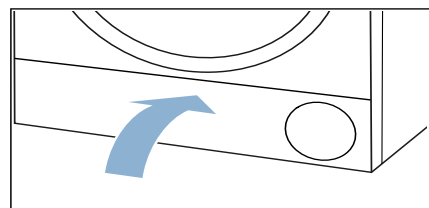

Vous avez nettoyé l'unité de l'appareil.

Attention !
Domage matériel/dommage à l'appareil

L'appareil risque d'être endommagé si vous utilisez celui-ci sans système de récupération des peluches (filtre, crible à peluches selon les spécifications de l'appareil) ou si ce système est incomplet ou défectueux.

N'utilisez pas l'appareil sans crible à peluches, ni avec un crible incomplet ou défectueux.

Entretien de l'appareil

Pour son entretien, l'appareil propose les réglages suivants :

Le réglage d'appareil **Entretien rapide appareil** vous permet d'appeler et d'effectuer l'entretien simple de l'appareil. Vous obtenez ainsi de parfaits résultats de séchage en permanence.

Le réglage d'appareil **Entret.intensif appareil** vous permet d'appeler et d'effectuer l'entretien intensif de l'appareil. Vous évitez ainsi les éventuels dégagements d'odeurs dans l'appareil après un temps d'arrêt prolongé.

Avant de procéder à l'entretien de l'appareil, ce dernier doit être préparé.

Mise en garde

Risque de brûlure/appareil endommagé et dommages matériels !

L'eau bouillante ou chaude peut occasionner des brûlures graves ainsi qu'entraîner des dommages matériels lorsqu'elle est renversée ou qu'elle s'écoule.

N'utilisez pas d'eau bouillante pour cet appareil, ses éléments et ses accessoires. Évitez tout contact entre la peau et l'eau chaude ou la vapeur d'eau.

Mise en garde

Risque d'empoisonnement / de dommage matériel !

L'eau de condensation n'est pas potable et peut être souillée par des peluches. L'eau de condensation souillée peut être dangereuse pour la santé et aussi causer des dommages matériels.



Ne pas la boire ni la réutiliser.

Préparation de l'entretien de l'appareil

Préparer l'appareil pour son entretien

L'appareil doit être préparé **avant** un entretien simple ou intensif.

Préparez l'appareil pour l'entretien comme suit :

1. Nettoyer l'unité. → *Page 59*
2. Appuyer sur  pour allumer l'appareil.
3. Appuyer sur  pour ouvrir le hublot.
4. Retirez le linge.

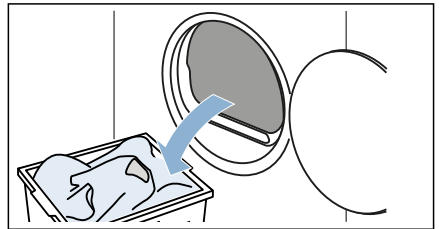

5. Fermez le hublot.
6. Enlevez à l'horizontal le réservoir d'eau de condensation et videz-le.

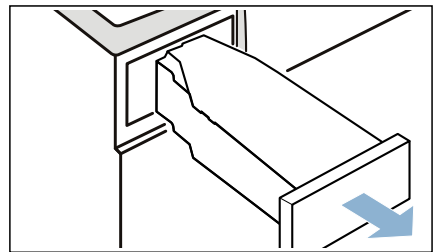

L'appareil est à présent préparé pour son entretien.

Préparer le réservoir d'eau de condensation pour l'entretien de l'appareil

Si vous dérivez l'eau de condensation de l'appareil via un tuyau d'évacuation, le réservoir d'eau de condensation doit être préparé **avant** un entretien simple ou intensif de l'appareil.

Préparez le réservoir d'eau de condensation pour l'entretien de l'appareil comme suit :

1. Retirez le filtre de la cavité du réservoir d'eau de condensation.

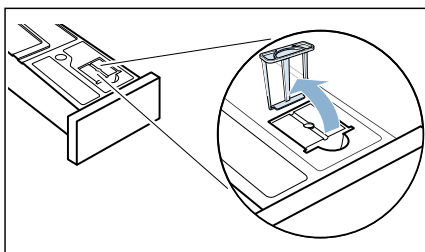

2. Retirez le bouchon de la cavité du réservoir d'eau de condensation.

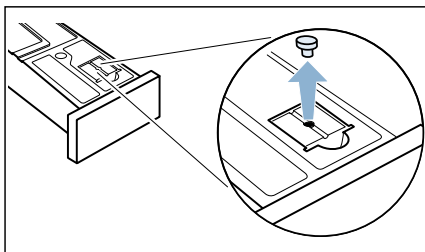

3. Retournez le réservoir d'eau de condensation à 180° (face supérieure en bas) puis mettez en place le bouchon.

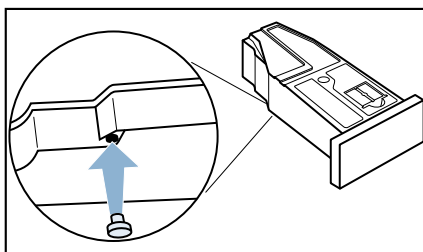

4. Insérez le filtre jusqu'à ce que vous sentiez qu'il s'encliquète.

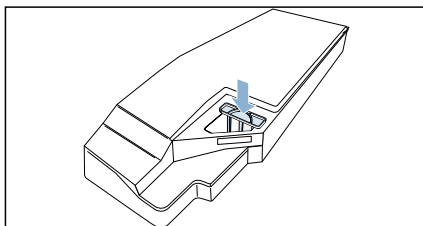

Attention !

Sans filtre, de petites pièces peuvent tomber dans l'appareil et l'endommager.

Ne faites fonctionner le sèche-linge qu'avec le filtre en place.

Le réservoir d'eau de condensation est à présent préparé pour l'entretien de l'appareil.

Remarque : Si vous dérivez l'eau de condensation de l'appareil via le tuyau d'évacuation, annulez ces étapes **après** un entretien simple ou intensif.



Effectuer un entretien simple de l'appareil

Le réglage d'appareil **Entretien rapide appareil** vous permet d'appeler et d'effectuer l'entretien simple de l'appareil. Vous obtenez ainsi de parfaits résultats de séchage en permanence.

Appeler l'entretien de l'appareil

Vous pouvez appeler l'entretien simple de l'appareil via un menu ou une indication qui apparaît à l'écran automatiquement après un certain temps d'utilisation.

Appeler l'entretien de l'appareil via le menu comme suit :

1. Préparez l'entretien de l'appareil. → *Page 63*
2. Appuyez sur  ou maintenez enfoncé  et balayez vers le haut.

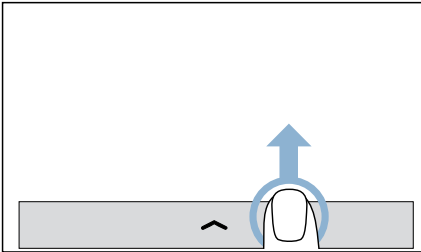

Un menu apparaît.

3. Appuyez sur .
4. Glisser avec le doigt jusqu'à ce que **Entretien rapide appareil** apparaisse.

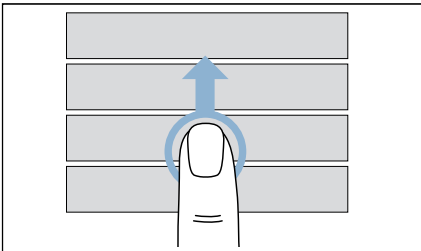

5. Appuyer sur **Entretien rapide appareil**.

Une indication apparaît.

6. Confirmer les indications sur l'écran. Vous pouvez effectuer à présent l'entretien de l'appareil.

Appeler l'entretien de l'appareil via l'indication comme suit :

Remarque : Après un certain temps d'utilisation de l'appareil, l'indication apparaît automatiquement à l'écran : **Procédez à l'entretien rapide de l'appareil. Ceci permet d'obtenir des résultats de séchage optimaux. La durée totale est d'environ 40min..** Vous pouvez appeler l'entretien simple de l'appareil via cette indication.

1. Préparez l'entretien de l'appareil. → *Page 63*
2. Confirmer l'indication sur l'affichage.

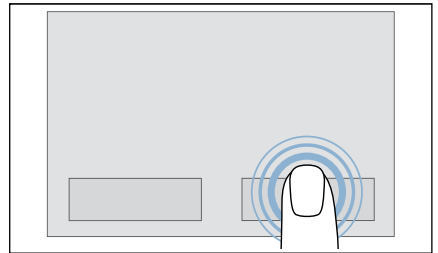

Remarque : Vous pouvez également annuler l'entretien simple de l'appareil et le reporter à un moment ultérieur. Cette indication vous rappelle alors d'effectuer complètement l'entretien simple de l'appareil.

Vous pouvez effectuer à présent l'entretien de l'appareil.

Remarque : Appuyez sur  pour accéder de nouveau à la vue supérieure.

Effectuer l'entretien de l'appareil

Effectuer l'entretien de l'appareil comme suit :

1. Versez env. 1 ½ litre d'eau du robinet chaude dans le récipient de condensation.

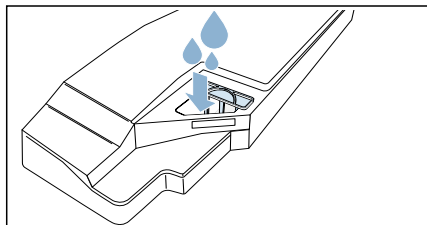

Remarque : Maintenez à tout moment le récipient de condensation à l'horizontale afin qu'aucun liquide ne se déverse.

2. Poussez le réservoir d'eau de condensation jusqu'à ce qu'il s'enclenche.

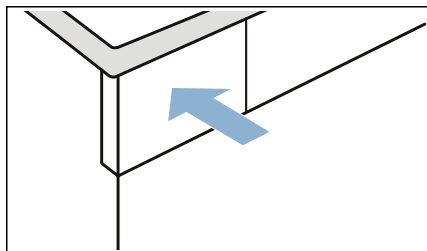

3. Appuyer sur ▷||| (Départ/Pause). L'entretien de l'appareil commence et un signal retentit.

Remarque : Pendant l'entretien de l'appareil, vous ne pouvez pas mettre l'appareil en pause via ▷||| (Départ/Pause).

Une indication apparaît sur l'écran à la fin de l'entretien de l'appareil et un signal retentit.

4. Enlevez à l'horizontal le réservoir d'eau de condensation et videz-le.

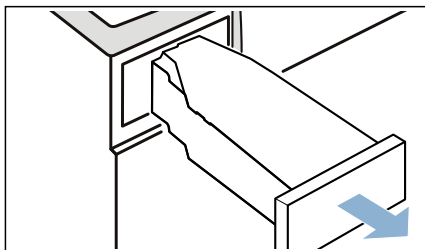

5. Poussez le réservoir d'eau de condensation jusqu'à ce qu'il s'enclenche.

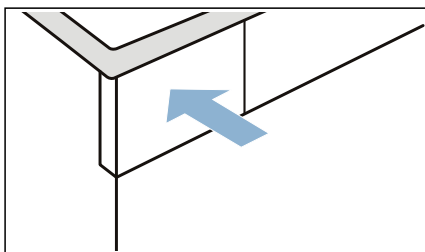

6. Appuyer sur ⏻ pour placer l'appareil en mode prêt à l'emploi/veille. Vous avez procédé à l'entretien de l'appareil.

Réaliser un entretien intensif de l'appareil

Le réglage d'appareil **Entret.intensif appareil** vous permet d'appeler et d'effectuer l'entretien intensif de l'appareil. Vous évitez ainsi les éventuels dégagements d'odeurs dans l'appareil après un temps d'arrêt prolongé.

Remarques

- L'entretien approfondi de l'appareil dure environ 4 heures. La durée peut se prolonger si vous ne réalisez pas en temps opportun les étapes de manipulation nécessaires pendant le programme.
- L'entretien intensif de l'appareil ne doit pas être interrompu après le démarrage du programme.
- Pour réaliser l'entretien intensif de votre appareil, vous devez utiliser un produit d'entretien d'origine que vous pouvez commander sous la référence : **00311829** auprès du service après-vente. Vous trouverez les coordonnées du service après-vente des différents pays dans la liste ci-jointe.

Mise en garde

Risque de blessure / de dommage matériel / de dommage à l'appareil !

L'utilisation de pièces de rechange ou d'accessoires d'une autre marque peut s'avérer être dangereuse et de provoquer des dommages matériels ou d'endommager l'appareil.

Pour des raisons de sécurité, utiliser uniquement des pièces de rechange et des accessoires d'origine.

Attention !



Damage matériel/dommage à l'appareil

Des dommages matériels ou un dommage à l'appareil risquent d'être la conséquence si vous versez la mauvaise quantité de lessive ou d'agent de nettoyage.

Utiliser des lessives/produits d'entretien/agents de nettoyage et adoucissants conformément aux instructions du fabricant.

Appeler l'entretien de l'appareil

Appeler l'entretien de l'appareil via le menu comme suit :

1. Préparez l'entretien de l'appareil. → *Page 63*
2. Appuyez sur  ou maintenez enfoncé  et balayez vers le haut.

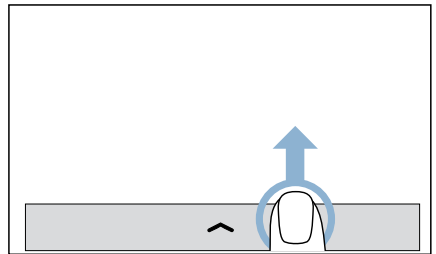

Un menu apparaît.

3. Appuyez sur .
4. Glisser avec le doigt jusqu'à ce que **Entret.intensif appareil** apparaisse.

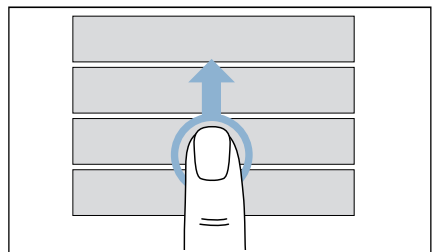

5. Appuyer sur **Entret.intensif appareil.**

Une indication apparaît.

6. Confirmer les indications sur l'écran. Vous pouvez effectuer à présent l'entretien de l'appareil.

Remarque : Appuyez sur ← pour accéder de nouveau à la vue supérieure.

Effectuer l'entretien de l'appareil

Effectuer l'entretien de l'appareil comme suit :

1. Versez une bouteille du produit d'entretien d'origine de l'appareil et env. 1 ½ litre d'eau du robinet chaude dans le récipient de condensation.

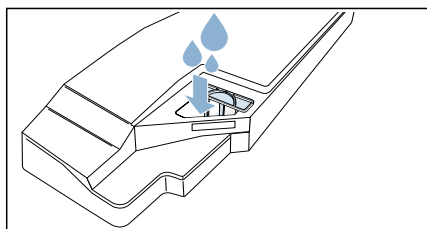

Remarque : Maintenez à tout moment le récipient de condensation à l'horizontale afin qu'aucun liquide ne se déverse.

2. Poussez le réservoir d'eau de condensation jusqu'à ce qu'il s'enclenche.

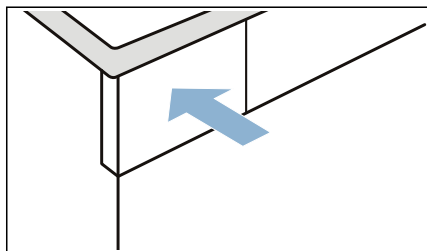

3. Appuyer sur ▷ (Départ/Pause). L'entretien de l'appareil commence et un signal retentit.

Remarque : Pendant l'entretien de l'appareil, vous ne pouvez pas mettre l'appareil en pause via ▷ (Départ/Pause).

Après un certain temps, l'appareil met l'entretien en pause et une indication sur l'écran signale que la première partie de l'entretien de l'appareil est terminée.

4. Confirmer les indications sur l'écran.
5. Enlevez à l'horizontal le réservoir d'eau de condensation et videz-le.

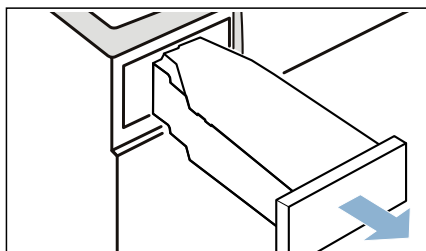

6. Versez env. 1 ½ litre d'eau du robinet chaude dans le récipient de condensation.

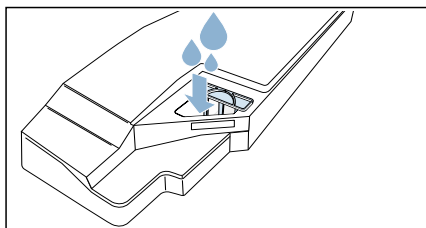

Remarque : Maintenez à tout moment le récipient de condensation à l'horizontale afin qu'aucun liquide ne se déverse.

7. Enlevez à l'horizontal le réservoir d'eau de condensation avec précaution et videz-le afin de rincer les restes du produit d'entretien d'origine.

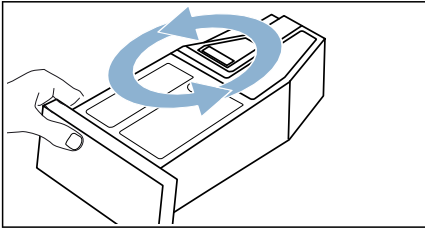

8. Versez env. 1 autre ½ litre d'eau du robinet chaude dans le récipient de condensation.
9. Poussez le réservoir d'eau de condensation jusqu'à ce qu'il s'enclenche.

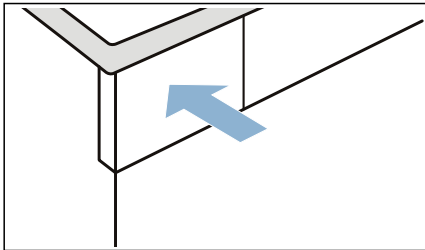

10. Appuyer sur >||| (Départ/Pause). L'entretien de l'appareil se poursuit.

Remarque : Pendant l'entretien de l'appareil, vous ne pouvez pas mettre l'appareil en pause via >||| (Départ/Pause).

Une indication apparaît sur l'écran à la fin de l'entretien de l'appareil et un signal retentit.

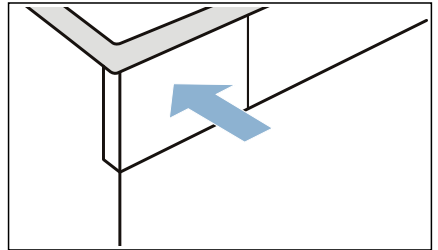

11. Videz de nouveau le réservoir d'eau de condensation.

12. Poussez le réservoir d'eau de condensation jusqu'à ce qu'il s'enclenche.



13. Appuyer sur ⏻ pour placer l'appareil en mode prêt à l'emploi/veille. Vous avez procédé à l'entretien de l'appareil.

Aide pour l'appareil

Dérangements	Cause/remède
L'appareil ne démarre pas.	Vérifiez la fiche mâle et les fusibles.
De l'eau s'écoule.	<ul style="list-style-type: none"> ■ L'appareil est peut-être incliné. Nivelez l'appareil. ■ Assurez-vous que dans l'unité : <ul style="list-style-type: none"> - le couvercle de l'échangeur thermique est correctement verrouillé. - le joint du couvercle de l'échangeur thermique n'est pas pollué. → Page 59 ■ Si le tuyau d'évacuation* en option est installé, assurez-vous qu'il est correctement raccordé. → Page 53
Pas de courant. Le hublot ne se laisse pas ouvrir automatiquement.	Ouvrir le hublot manuellement → Page 36
L'appareil est en pause, mais le tambour tourne.	L'appareil a détecté une température élevée et a démarré le processus CoolDown. La régulation de la température peut prendre jusqu'à 10 minutes. Vous pouvez interrompre le processus CoolDown à tout moment en ouvrant le hublot.
Le programme ne démarre pas.	<p>Assurez-vous que :</p> <ul style="list-style-type: none"> ■ le hublot est fermé, ■  est désactivée ■ vous avez appuyé sur  (Départ/Pause). <p>Remarque : Si un report du programme est réglé via  (Fin dans), le programme démarre ultérieurement.</p>
La durée du programme affichée change en cours de séchage.	Il ne s'agit pas d'un défaut. Le capteur d'humidité détermine l'humidité résiduelle du linge et adapte la durée du programme (en dehors des programmes de temps).
Froissage.	<ul style="list-style-type: none"> ■ Quantité de linge dépassée ou mauvais programme sélectionné pour un type de textile. Vous trouverez toutes les informations nécessaires dans le tableau des programmes. → Page 28 ■ Retirez le linge du tambour directement après le séchage. Si vous le laissez dans le tambour, il risque de se froisser.

Le linge n'est pas correctement séché ou est encore trop humide.

- Le linge chaud paraît plus humide à la fin du programme qu'il ne l'est réellement. Étendez-le linge et laissez-le refroidir.
- Adaptez le degré de séchage ou augmentez le niveau de séchage. Cela prolonge la durée de séchage à une température qui reste identique.
- Sélectionnez un programme de temps pour un séchage supplémentaire du linge encore humide.
- Sélectionnez un programme de temps pour une charge de linge plus faible.
- Ne dépassez pas la quantité maximale de linge d'un programme. → *Page 28*
- Nettoyez le capteur d'humidité du tambour. Une fine couche de calcaire ou de résidus de lessive et de produit d'entretien peut se déposer sur le capteur et l'empêcher de bien fonctionner. → *Page 57*
- Le séchage a été interrompu à cause d'une coupure de courant, d'un réservoir d'eau de condensation plein ou en raison du dépassement de la durée de séchage maximale.

Remarque : Veuillez également prendre connaissance des conseils relatifs au linge. → *Page 34*

La durée de séchage est trop longue.

- L'appareil peut être pollué par des peluches. Cela augmente la durée de séchage.
 - Nettoyez l'unité. → *Page 59*
 - Nettoyez la canalisation d'air. → *Page 58*
 - Effectuez un séchage complet avec du linge non séché au préalable et une quantité de chargement de plus de 3 kg.

Remarque : L'autonettoyage automatique de l'appareil utilise l'eau de condensation de votre linge. Lorsque vous séchez en permanence des quantités de chargement de moins de 3 kg, l'eau de condensation de votre linge ne suffit pas pour l'autonettoyage automatique de l'appareil. Séchez régulièrement du linge non séché au préalable avec une quantité de chargement de plus de 3 kg.

- L'échangeur thermique peut être pollué par des peluches.
 - Effectuez un entretien simple de l'appareil. → *Page 65*
 - En cas d'encrassement visible nettoyez l'échangeur thermique avec précaution avec un aspirateur.
- Une entrée d'air obstruée ou non librement accessible sur l'appareil peut augmenter la durée de séchage. Dégagez l'entrée d'air.
- Si la température ambiante est inférieure à 15°C et supérieure à 30 C, la durée de séchage peut s'allonger et influencer sur le résultat de séchage.
- Une circulation de l'air insuffisante dans la pièce peut prolonger la durée de séchage. Aérez suffisamment la pièce.

Dégagement d'odeurs dans l'appareil

Réalisez un entretien approfondi de l'appareil. → *Page 67*

La connexion avec le réseau domestique n'est pas établie.	<ul style="list-style-type: none">■ Le Wi-Fi est désactivé. Pour établir la connexion au réseau domestique, activez le Wi-Fi.  doit apparaître sur l'afficheur.■ Le Wi-Fi est activé, mais la connexion au réseau domestique ne peut pas être établie. Vérifier si le réseau domestique est disponible ou se reconnecter au réseau domestique.
Home Connect ne fonctionne pas.	<ul style="list-style-type: none">■ En cas de problème avec Home Connect, consultez www.home-connect.com.■ Vous pouvez uniquement utiliser les fonctions Home Connect sur votre appareil lorsque les services Home Connect (par ex. déploiement de l'appli) sont disponibles dans votre pays. Le service Home Connect n'est pas disponible dans tous les pays, pour plus d'informations consultez le site www.home-connect.com.
L'humidité de la pièce augmente.	Veillez à ce que l'aération de la pièce soit suffisante.
Bruits inhabituels lors du séchage.	Lors du séchage, des odeurs liées à l'utilisation de l'appareil surgissent via la pompe et le compresseur. Celles-ci n'indiquent pas de dysfonctionnement de l'appareil.
L'appareil a l'air froid malgré le séchage.	Il ne s'agit pas d'un défaut. L'appareil équipé d'une pompe à chaleur sèche de manière efficace à basses températures.
Le programme de séchage est interrompu.	Si le programme de séchage est interrompu en raison d'une coupure de courant, redémarrez le programme ou retirez le linge et étendez-le.
Il reste de l'eau dans le réservoir d'eau de condensation bien que le tuyau d'évacuation* soit raccordé à l'appareil.	Si le tuyau d'évacuation en option *est installé, de l'eau résiduelle reste dans le réservoir d'eau de condensation en raison de la fonction de nettoyage automatique de l'appareil.
* selon l'équipement de l'appareil ou l'accessoire disponible	

Remarque : Si vous ne parvenez pas à remédier à la panne par vous-même en éteignant et en rallumant l'appareil, veuillez contacter le service après-vente. → Page 76



Transport de l'appareil

Mise en garde

Risque de blessure/de dommage matériel/de dommage à l'appareil !

Si vous saisissez l'appareil par des parties saillantes quelconques (ex. le hublot de l'appareil) en vue de le soulever ou de le déplacer, ces parties risquent de se briser et de vous blesser. Ne saisissez pas l'appareil par aucune partie saillante pour le déplacer.

Mise en garde

Risque de blessure !

- L'appareil est très lourd. Son soulèvement risque de causer des blessures. Ne soulevez pas l'appareil vous-même.
- L'appareil présente des arêtes vives sur lesquelles vous risquez de vous couper les mains. Ne saisissez pas l'appareil par ses arêtes vives. Porter des gants de protection pour le soulever.

Préparez l'appareil pour le transport comme suit :

1. Enlevez à l'horizontal le réservoir d'eau de condensation et videz-le.

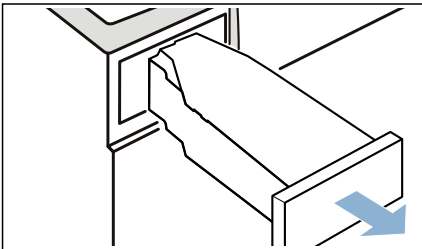

2. Réinsérez le réservoir d'eau de condensation dans l'appareil jusqu'à ce qu'il s'encliquette.

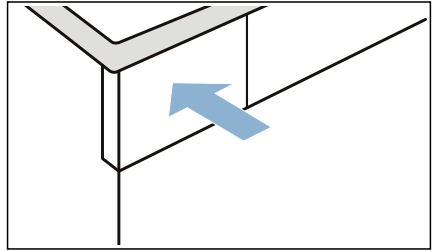

3. Allumez l'appareil.
4. Réglez un programme de votre choix. Votre programme est à présent réglé et les **réglages de programme** correspondants sont affichés.
5. Appuyez sur  (Départ/Pause).
6. Patientez 5 minutes. L'eau de condensation est pompée.
7. Videz de nouveau le réservoir d'eau de condensation.
8. S'il est installé, retirez le tuyau d'évacuation du lavabo, du siphon ou de la bouche d'égoût.
→ Page 53

Attention !

Sécurisez le flexible sur l'appareil pour l'empêcher de glisser. Le tuyau d'évacuation ne doit pas être plié.

9. Appuyez sur  pour placer l'appareil en mode prêt à l'emploi/veille.
10. Débranchez la prise de l'appareil du secteur.

L'appareil est maintenant prêt pour le transport.

Attention !



Appareil endommagé et dommages matériels

Il reste toujours un peu d'eau dans l'appareil malgré la vidange. L'eau résiduelle risque de couler et de provoquer des dommages. Par conséquent, transportez l'appareil debout.



Valeurs de consommation



Tableau des valeurs de consommation

Programme	Vitesse à laquelle le linge a été essoré (en tr/min)	Durée** (en min.)		Consommation d'énergie** (en kWh)	
		9 kg	4,5 kg	9 kg	4,5 kg
Coton		9 kg	4,5 kg	9 kg	4,5 kg
Prêt à ranger  *	1400	193	126	1,32	0,83
	1000	218	140	1,52	0,93
	800	244	154	1,72	1,03
Prêt à repasser  *	1400	134	89	0,92	0,58
	1000	159	103	1,12	0,68
	800	185	117	1,32	0,78
Synthétiques		3,5 kg		3,5 kg	
Prêt à ranger  *	800	62		0,39	
	600	76		0,48	

* Réglage du programme selon la norme en vigueur EN61121 en utilisant le tuyau de vidange externe.
 ** Les valeurs peuvent différer des valeurs indiquées en fonction du type de textile, de la composition du linge à sécher, de l'humidité résiduelle du textile, du degré de séchage réglé, de la charge, des conditions environnantes, ainsi que lors de l'activation de fonctions supplémentaires.

Programme le plus efficace pour les textiles en coton

Le programme coton standard suivant (signalé par ) convient pour sécher du linge en coton normalement humide et est le plus efficace vis-à-vis de la consommation d'énergie pour sécher du linge humide.

Programme standard pour du coton conformément au règlement CE 932/2012 actuel			
Programme + degré de séchage voulu	Charge (en kg)	Consommation d'énergie (en kWh)	Durée du programme (en min.)
 Coton + Prêt à ranger 	9/4,5	1,52/0,93	218/140

Réglage du programme pour des essais et le label énergétique, conformément à la directive 2010/30/CE.



Données techniques

Dimensions :

850 x 600 x 640 mm

(hauteur x largeur x profondeur)

Poids :

56 kg (selon le modèle)

Raccordement au secteur :

Tension du secteur 220 - 240 V, 50Hz

Intensité nominale 10 A

Puissance nominale 800 W

Charge de linge maximale :

9 kg

Puissance absorbée hors service :

0,10 W

Puissance absorbée en mode veille :

0,10 W

Éclairage intérieur du tambour***Température ambiante :**

10 - 35°C

Puissance absorbée en mode de fonctionnement normal connecté (Wi-Fi)/durée :

2,3 W / 2,3 min



Mise au rebut



Mettez l'emballage et l'appareil au rebut dans le respect de l'environnement.



Cet appareil est labellisé conformément à la directive européenne 2012/19/CE sur les appareils électriques et électroniques usagés (waste electrical and electronic equipment – WEEE).

Cette directive fixe le cadre, en vigueur sur tout le territoire de l'UE, d'une reprise et d'un recyclage des appareils usagés.

Attention !**Risque d'incendie/risque d'intoxication/dommages matériels et endommagement de l'appareil**

L'appareil contient un fluide réfrigérant respectueux de l'environnement, mais inflammable R290. Une mise au rebut incorrecte pourrait provoquer un incendie ou des empoisonnements. Mettez l'appareil au rebut de manière correcte et n'endommagez pas les tuyaux du circuit réfrigérant.

* selon l'équipement de l'appareil

Service après-vente

Si vous ne parvenez pas à remédier à la panne par vous-même en éteignant et en rallumant l'appareil, veuillez contacter le service après-vente. → Coordonnées du service après-vente jointes ou sur la 4e de couverture

Nous trouverons toujours une solution adaptée, également afin d'éviter des déplacements inutiles d'un technicien.

Veuillez indiquer au service après-vente le numéro de série (E-Nr.) et le numéro de fabrication (FD) de l'appareil.

E-Nr. _____	FD _____
-------------	----------

E-Nr. Numéro de série
FD Numéro de fabrication

Vous trouverez ces indications aux endroits suivants *selon le modèle :
derrière le hublot*/la trappe de service ouverte* et au dos de l'appareil.

Faites confiance aux compétences du fabricant.

Adressez-vous à nous. Vous vous assurez ainsi que les réparations seront réalisées par des techniciens du SAV formés à cet effet et avec des pièces de rechange d'origine.

Conseils et réparations

FR 01 40 10 12 00

B 070 222 142

CH 0848 840 040

Vous trouverez les coordonnées du service après-vente des différents pays dans la liste ci-jointe.

BSH Hausgeräte GmbH

Carl-Wery-Straße 34

81739 München

GERMANY

siemens-home.bsh-group.com

Fabriqué par BSH Hausgeräte GmbH titulaire des droits d'utilisation de la marque Siemens AG



9001389275 (9804)