



Register your new Bosch now:
www.bosch-home.com/welcome



**Сушарка для білизни
WTW85540EU**



BOSCH

uk Інструкція з експлуатації і встановлення

Про цю сушарку для білизни

Ви придбали сушарку для білизни марки Bosch.

Приділіть кілька хвилин ознайомленню з перевагами цієї сушарки для білизни.

Стандарти якості марки Bosch надзвичайно високі, тому кожна сушарка для білизни ретельно випробовується та перевіряється на заводі.

Докладніші відомості про асортимент нашої продукції, аксесуарів і запасних частин можна знайти на нашому веб-сайті www.bosch-home.com або отримати в наших сервісних центрах.

Якщо в інструкції з експлуатації та встановлення описуються різні моделі, то у відповідних місцях буде вказано на відмінності.



Перед введення сушарки для білизни в експлуатацію необхідно прочитати цю інструкцію з експлуатації та встановлення!

Правила відображення

⚠ Попередження!

Ця комбінація символів та сигнальних слів вказує на можливо небезпечну ситуацію. Ігнорування може стати причиною смертельного випадку або травми.

Увага!

Це сигнальне слово вказує на можливо небезпечну ситуацію. Ігнорування може спричинити матеріальні збитки та/або завдати шкоди навколишньому середовищу.

Вказівка / Порада

Вказівки по оптимальному використанню пристрою / інша корисна інформація.

1. 2. 3. / a) b) c)

Дії відображуються за допомогою цифр або літер.

■ / -

Перелічення відображуються за допомогою клітинок або маркера списку.

Зміст

	Використання за призначенням 4		Управління приладом 29
	Рекомендації з безпеки 4		Завантаження білизни та увімкнення приладу 29
	Діти/люди/тварини 5		Налаштування програми 30
	Монтаж 6		Запустити програму 30
	Експлуатація 9		Хід програми 30
	Очищення/обслуговування 12		Зміна програми або додавання білизни 31
	Рекомендації для заощадження 13		Припинення виконання програми . . 31
	Установка і підключення приладу 14		Кінець програми 31
	Комплект поставки 14		Виймання білизни та вимикання приладу 31
	Встановлення приладу 14		Спорожнення ємності конденсату . . 32
	Підключення приладу 16		Видалення ворсу 32
	Перед першим використанням 17		Освіжувач 34
	Приладдя (опціонально) 17		Заповніть ємність освіжувача 35
	Налаштування приладу 18		Чищення сітки у баку освіжувача . . . 36
	Блокування від доступу дітей 18		Чищення парового сопла 36
	Активування режиму налаштування . . 18		Відведення конденсату 37
	Вихід із режиму налаштування 19		Чищення та догляд 40
	Коротка інструкція з експлуатації 20		Чищення приладу 40
	Знайомство з приладом 21		Чищення датчика вологи 40
	Огляд приладу 21		Почистіть фільтр у ємності для конденсату 41
	Панель 22		Вказівка на дисплеї 42
	Дисплей 23		Довідка до приладу 43
	Огляд програм 24		Транспортування приладу 45
	Налаштування програми 26		Показники споживання 46
	Білизна 28		Таблиця показників споживання . . . 46
	Підготовка білизни 28		Найефективніша програма для текстильних виробів з бавовни 46
	Сортування білизни 28		Технічні характеристики 47
			Утилізація 47
			Сервісна служба 48



Використання за призначенням

- Цей прилад призначений винятково для приватного побутового використання.
- Не встановлюйте та не експлуатуйте цей прилад в місцях з дією морозу та/або поза приміщенням. Існує ризик пошкодження приладу при замерзанні залишків води. Якщо шланги замерзнуть, вони можуть потріскатися/лопнути.
- Цей пристрій призначений виключно для побутового висушування і освіження білизни, що складається з матеріалів, випраних у воді та придатних для висушування в барабані (див. етикетку на текстильному виробі). Експлуатація пристрою з іншою метою не передбачена, а тому заборонена.
- Цей прилад призначений для використання на висоті максимум до 4000 метрів над рівнем моря.

Перед увімкненням приладу:

Перевірте відсутність видимих пошкоджень на приладі. Не експлуатуйте пошкоджений прилад. Якщо у вас виникнуть проблеми, зверніться до свого спеціального дилера або в нашу сервісну службу.

Прочитайте цю інструкцію з експлуатації та монтажу та всю інформацію, що додається до приладу, та дійте відповідно.

Збережіть всі документи для наступного користування або користувача.



Рекомендації з безпеки

Наступні інструкції з техніки безпеки та попередження надані, щоб захистити вас від травм і запобігти матеріальним збиткам вашого оточення.

Проте важливо вживати відповідних запобіжних заходів і діяти обережно під час встановлення, обслуговування, очищення та експлуатації приладу.

Діти/люди/тварини

Попередження

Ризик для життя!

Діти або інші люди, що не здатні оцінити ризик у результаті використання приладу, можуть отримати травми або опинитися у небезпечній для життя ситуації. Тому, будь ласка, зверніть увагу:

- Прилад можуть використовувати діти старше 8 років або люди з обмеженими фізичними, сенсорними або розумовими здібностями чи особи, яким бракує досвіду або знання, якщо за ними наглядають або їх інструктували щодо безпечного використання приладу і вони зрозуміли можливий ризик використання приладу.
- Діти не повинні гратися з приладом.
- Не дозволяйте дітям чистити або обслуговувати цей прилад без нагляду.
- Не допускайте дітей молодше 3 років та домашніх тварин до приладу.
- Не залишайте прилад без нагляду, якщо поблизу знаходяться діти або інші люди, не здатні оцінити ризику.

Попередження

Ризик для життя!

Діти можуть закритися всередині приладу і потрапити у небезпечну для життя ситуацію.

- Не розташовуйте прилад за дверима, оскільки так можуть утворюватися перешкоди для дверцят приладу або його неможливо буде відкрити повністю.
- Коли прилад досягне кінця терміну придатності, вийміть мережевий штекер з розетки **перед** обрізанням мережевого кабелю, а потім зламайте замок на дверцятах приладу.

Попередження

Небезпека удушення!

Якщо дозволити дітям гратися з упаковкою, пластиковою плівкою або деталями пакування, вони можуть заплутатися в них або надягти на голову і задушитися. Бережіть пакування, пластикову плівку та деталі пакування подалі від дітей.

Попередження

Небезпека отруєння!

Пральні засоби та продукти догляду можуть спричинити отруєння при вживанні. У разі проковтування засобу зверніться за медичною допомогою. Зберігайте пральні засоби та засоби для догляду за тканинами в недоступному для дітей місці.

Попередження

Подразнення очей/шкіри!

Контакт з пральними засобами та засобами для догляду може спричинити подразнення очей/шкіри. Ретельно промийте очі або шкіру у випадку контакту з пральними засобами та засобами для догляду. Зберігайте пральні засоби та засоби для догляду у недоступному для дітей місці.

Монтаж

Попередження

Небезпека ураження електричним струмом/пожежі/матеріальних збитків/пошкодження приладу!

Якщо прилад встановлений неправильно, це може призвести до небезпечної ситуації. Переконайтеся в наступному:

- Напруга в мережі вашої розетки повинна відповідати номінальній напрузі, зазначеній на приладі (паспортна табличка). Підключене навантаження та потрібні запобіжники вказані на паспортній табличці.
- Прилад не повинен підключатися через зовнішні пристрої перемикання, такі як таймер, або бути підключеним до сесії, яка зазвичай вмикається і вимикається утилітою.
- Мережевий штекер і захисний контакт розетки повинні бути відповідними, і система заземлення мусить бути правильно встановлена.
- Встановлення повинно мати достатню площу перетину.

- Цей мережевий штекер повинен бути доступний в будь-який час. Якщо це не є можливим, з метою дотримання відповідних норм техніки безпеки перемикач (відключення усіх полюсів) повинен бути вбудований в постійну установку відповідно до правил монтажу електроустановок.
- Якщо використовується прилад захисного відключення, застосовуйте лише той, який має наступний символ: . Лише наявність цього символу дає змогу переконатися у відповідності чинним нормативним документам.

⚠ Попередження
Небезпека ураження
електричним струмом/
пожежі/матеріальних
збитків/пошкодження
приладу!

Якщо мережевий кабель приладу змінено або пошкоджено, можливе ураження електричним струмом, коротке замикання або пожежа через перегрівання. Мережевий кабель не повинен перегинатися, затискатися або змінюватися, а також контактувати з джерелами нагрівання.

⚠ Попередження
Ризик пожежі/матеріальних
збитків/пошкодження
приладу!

Використання подовжувачів або мережевих фільтрів може спричинити пожежу через перегрів або коротке замикання.

Підключіть прилад безпосередньо до правильно встановленої заземленої розетки. Не використовуйте подовжувачі, мережеві фільтри або трансформаторні блоки.

⚠ Попередження
Існує небезпека
травмування/матеріальних
збитків/пошкодження
приладу!

- Прилад може вібрувати або рухатися під час роботи, що може спричинити травми або матеріальні збитки. Розташуйте прилад на чистій рівній твердій поверхні та, використовуючи ватерпас, вирівняйте його за допомогою гвинтових ніжок.
- Неправильне розташування (розміщення) пристрою на верхній частині пральної машини може призвести до травм, матеріальних збитків та/або пошкодження пристрою. Якщо цей пристрій повинен бути розміщений на верхній частині пральної машини, пральна машина повинна бути, принаймні, такої ж глибини та ширини, як і пристрій, і він повинен бути зафіксований, якщо це можливо, в місці з відповідним комплектом з'єднань. → *Сторінка 17* Пристрій **ПОВИНЕН** бути зафіксований комплектом з'єднань. Розміщення пристрою будь-яким іншим способом заборонено.

- Якщо ви беретеся за будь-які частини приладу, що виступають (наприклад, дверцята приладу), щоб підняти його або перемістити, ці частини можуть зламатися або спричинити травми. Не беріться ні за які частини виробу, що виступають, для переміщення приладу.

⚠ Попередження
Небезпека травмування!

- Прилад дуже важкий. Під час його піднімання можна отримати травми. Не піднімайте прилад самостійно.
- У приладу гострі краї, об які можна порізати руки. Не тримайте прилад за гострі краї. Носіть захисні рукавиці, щоб піднімати його.
- Якщо шланги та мережеві кабелі неправильно прокладені, через них можна перечепитися і отримати травму. Прокладайте шланги та кабелі так, щоб через них не можна було перечепитися.

Експлуатація

Попередження

Небезпека вибуху/пожежі!

Білизна, що контактувала з розчинниками, олією, воском, розчинником воску, фарбою, жиром або засобом для видалення плям, під час сушіння в машинці може спалахнути або навіть спричинити вибух пристрою. Тому виконуйте наступні настанови.

- Перш ніж сушити білизну в машинці, ретельно промийте її з водою та пральним засобом.
- Не завантажуйте в пристрій білизну, що не була попередньо випрана.
- Забороняється застосовувати пристрій для білизни, яка очищувалася промисловими хімічними засобами.

Попередження

Небезпека вибуху/пожежі!

- Якщо будь-які залишкові матеріали потрапили в фільтр-вловлювач, це може призвести до займання в процесі сушіння або навіть до спалахування приладу чи вибуху. Регулярно очищуйте фільтр-вловлювач.

- Певні об'єкти під час сушіння можуть загорітися або навіть призвести до загоряння чи вибуху пристрою. Вийміть із кишень завантажених виробів сірники та запальнички.
- Наявність вугільного пилу в приміщенні, де встановлено пристрій, може спричинити вибух. Тримайте в чистоті ділянку навколо пристрою під час експлуатації.

Попередження

Небезпека пожежі / матеріальних збитків / пошкодження пристрою!

Якщо програму зупинено, перш ніж пристрій закінчив роботу, білизна не охолоджується достатньо, що може призвести до займання білизни, матеріальних збитків або пошкодження пристрою.

- Протягом останнього етапу сушіння білизна в барабані не нагрівається (цикл охолодження). Отже, білизна залишається за температури, яка не спричиняє пошкоджень.
- Не вимикайте пристрій, перш ніж сушіння завершиться. В іншому випадку негайно вийміть всі текстильні вироби та розгорніть їх (щоб остудити білизну).

Попередження

Небезпека отруєння / матеріальних збитків!

Конденсат не придатний для пиття та може бути забруднений ворсом. Забруднений конденсат може бути небезпечним для здоров'я та призводити до матеріальних збитків. Забороняється пити або повторно використовувати конденсат.

Попередження

Небезпека отруєння!

Отруйні випари можуть виділятися засобами для чищення, що містять розчинники, наприклад розчинником для чищення. Забороняється використовувати засоби для чищення, що містять розчинники.

Попередження

Небезпека травмування!

- Якщо спиратися всією вагою/сидіти на відкритих дверцятах приладу, прилад може перекинутися, що може спричинити травмування. Не спирайтеся всією вагою на відкриті дверцята приладу.

- Якщо ставати на прилад, робоча поверхня може розламатися і спричинити травми. Не ставайте на пральну машину.
- Торкаючись барабану, поки він ще обертається, можна пошкодити руки. Зачекайте, поки він зупиниться.

Увага!

Матеріальні збитки/ пошкодження приладу

- Якщо кількість білизни у приладі перевищує максимальне можливе завантаження, неможливе правильне функціонування або можливі матеріальні збитки чи пошкодження приладу. Не перевищуйте максимальний обсяг завантаження сухої білизни. Переконайтеся у відповідності максимального навантаження зазначеному для кожної програми.

- Якщо використовувати пристрій без ворсового фільтра (наприклад, ворсового фільтра, накопичувача ворсу, залежно від характеристик пристрою) або якщо ворсовий фільтр несправний чи ушкоджений, це може призвести до пошкодження пристрою.
Не використовуйте пристрій без ворсового фільтра або якщо ворсовий фільтр несправний чи ушкоджений.
- Під час роботи у повітрезабірну трубу можуть всмоктуватися такі легкі об'єкти, як пух або волосся.
Тримайте такі об'єкти подалі від пристрою.
- Піна та пінна гума можуть деформуватися або розплавитися під час сушіння в пристрої.
Забороняється сушити в машинці текстильні вироби, що містять піну або пінну гуму.
- Якщо налити у прилад неправильну кількість прального засобу або засобу для чищення, можливі матеріальні збитки або пошкодження приладу.
Використовуйте пральні засоби/продукти для догляду/засоби для чищення та пом'якшувачі відповідно до інструкцій виробника.
- Перегрівання пристрою може призвести до неправильної роботи або навіть до матеріальних збитків або пошкодження пристрою.
Переконайтеся, що під час роботи пристрою його повітрезабірна труба не заблокована, а приміщення, в якому знаходиться пристрій, добре провітрюється.

Очищення/обслуговування

Попередження **Ризик для життя!**

Прилад живиться від електромережі. Існує ризик ураження електрострумом у випадку контакту з компонентами під напругою. Тому, будь ласка, зверніть увагу:

- Вимкніть прилад. Відключіть прилад від мережі живлення (витягніть вилку).
- Забороняється торкатися або брати мережевий штекер вологими руками.
- Під час відключення мережевого штекера від розетки завжди тримайтеся за штекер, ніколи не тягніть за мережевий кабель, інакше можна його пошкодити.
- Не вносьте ніяких технічних змін у прилад або його функції.
- Ремонт або будь-які інші роботи з приладом можуть проводити лише фахівці нашої сервісної служби або електрик. Це також стосується заміни мережевого кабеля (за потреби).
- Запасні мережеві кабелі можна замовити у нашій сервісній службі.

Попередження **Небезпека отруєння!**

Отруйні випари можуть виділятися засобами для чищення, що містять розчинники, наприклад розчинником для чищення. Забороняється використовувати засоби для чищення, що містять розчинники.

Попередження **Існує небезпека ураження електричним струмом/ матеріальних збитків/ пошкодження приладу!**

Якщо волога проникає в прилад, це може призвести до короткого замикання. Не використовуйте для очищення приладу мийку високого тиску, очищувач паром, шланг або пістолет-розпилювач.

Попередження

Існує небезпека травмування/матеріальних збитків/пошкодження приладу!

Використання запчастин та приладдя від інших виробників небезпечно і може спричинити травми, матеріальні збитки або пошкодження приладу. З міркувань безпеки використовуйте лише оригінальні запчастини та приладдя.

Увага!

Матеріальні збитки/пошкодження приладу

Очисні засоби та засоби для попередньої обробки білизни (наприклад, засоби для видалення плям, спреї для попереднього прання тощо) можуть спричинити пошкодження, якщо контактуватимуть з поверхнями приладу. Тому, будь ласка, зверніть увагу:

- Слідкуйте за тим, щоб ці засоби не контактували з поверхнями приладу.
- Для чищення приладу не використовуйте нічого, крім води та м'якої вологої ганчірки.
- негайно видаляйте будь-які пральні засоби, спреї або інші залишки.



Рекомендації для заощадження

- Віджимайте білизну перед сушінням. Віджата білизна скорочує тривалість програми і зменшує енерговитрати.
- Завантажуйте прилад максимальною кількістю завантаження для програми.

Вказівка: Перевищення максимальної кількості завантаження збільшує тривалість програми та споживання енергії.

- Експлуатуйте прилад у провітрюваному приміщенні і підтримуйте вентиляційний отвір приладу вільним, щоб забезпечити повітрообмін.
- Регулярно прибирайте ворс у приладі. У приладі, забрудненому ворсом, збільшується тривалість програм та підвищується споживання енергії.
- Якщо приладом не керувати тривалий час перед початком або після завершення програми, прилад автоматично вимикається. Дисплей та індикаторні лампи гаснуть через кілька хвилин і блимає **Start/Pause (Старт/Пауза)** . Для завершення режиму заощадження знову керуйте приладом, наприклад відкрийте та закрийте дверцята.
- Якщо не керувати приладом у режимі заощадження, він автоматично вимикається.

Установка і підключення приладу

Комплект поставки

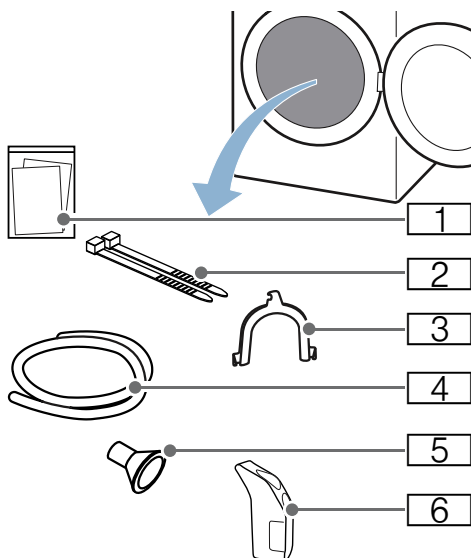

- 1 Супровідна документація (наприклад, посібник з експлуатації та встановлення)
- 2 Матеріал для кріплення
- 3 Закруглене кріплення для зливного шлангу
- 4 Шланг для відведення води
- 5 Приєднувальний адаптер
- 6 Глечик освіжувача

1. Повністю зніміть пакувальний матеріал та захисний корпус з приладу.
2. Відчиніть дверцята.
3. Повністю витягніть із барабану приладдя.

Тепер можна встановити і підключити прилад.

Увага!

Матеріальні збитки та пошкодження приладу

Предмети, що залишилися у барабані, які не передбачені для експлуатації приладу, можуть спричинити матеріальні збитки та пошкодження приладу. Приберіть ці предмети, а також все приладдя з барабану.

Встановлення приладу

Попередження Ризик для життя!

Діти можуть закритися всередині приладу і потрапити у небезпечну для життя ситуацію.

- Не розташовуйте прилад за дверима, оскільки так можуть утворюватися перешкоди для дверцят приладу або його неможливо буде відкрити повністю.
- Коли прилад досягне кінця терміну придатності, вийміть мережевий штекер з розетки **перед** обрізанням мережевого кабелю, а потім зламайте замок на дверцятах приладу.

Попередження Небезпека вибуху/пожежі!

Наявність вугільного пилу в приміщенні, де встановлено пристрій, може спричинити вибух. Тримайте в чистоті ділянку навколо пристрою під час експлуатації.

⚠ Попередження

Існує небезпека травмування/ матеріальних збитків/пошкодження приладу!

- Прилад може вібрувати або рухатися під час роботи, що може спричинити травми або матеріальні збитки. Розташуйте прилад на чистій рівній твердій поверхні та, використовуючи ватерпас, вирівняйте його за допомогою гвинтових ніжок.
- Неправильне розташування (розміщення) пристрою на верхній частині пральної машини може призвести до травм, матеріальних збитків та/або пошкодження пристрою. Якщо цей пристрій повинен бути розміщений на верхній частині пральної машини, пральна машина повинна бути, принаймні, такої ж глибини та ширини, як і пристрій, і він повинен бути зафіксований, якщо це можливо, в місці з відповідним комплектом з'єднань.
→ *Сторінка 17*
Пристрій **ПОВИНЕН** бути зафіксований комплектом з'єднань. Розміщення пристрою будь-яким іншим способом заборонено.
- Якщо ви беретеся за будь-які частини приладу, що виступають (наприклад, дверцята приладу), щоб підняти його або перемістити, ці частини можуть зламатися або спричинити травми. Не беріться ні за які частини виробу, що виступають, для переміщення приладу.

⚠ Попередження

Небезпека травмування!

- Прилад дуже важкий. Під час його піднімання можна отримати травми. Не піднімайте прилад самостійно.
- У приладу гострі краї, об які можна порізати руки. Не тримайте прилад за гострі краї. Носіть захисні рукавиці, щоб піднімати його.

Увага!

Матеріальні збитки / пошкодження пристрою

Перегрівання пристрою може призвести до неправильної роботи або навіть до матеріальних збитків або пошкодження пристрою.

Переконайтеся, що під час роботи пристрою його повітрезабірна труба не заблокована, а приміщення, в якому знаходиться пристрій, добре провітрюється.

Увага!

Матеріальні збитки та пошкодження приладу

Перед випуском з заводу прилад піддавався функціональному випробуванню і може містити залишкову воду. Ця залишкова вода може витікати, якщо прилад нахилений більш ніж на 40°.

Встановіть прилад наступним чином:

1. Встановіть прилад на чисту, рівну та міцну поверхню.
2. Перевірте вирівнювання приладу за допомогою ватерпаса.

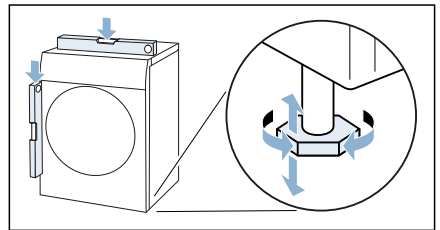

3. При потребі вирівняйте прилад знову, обертаючи ніжки приладу. Тепер можна підключити прилад.

Вказівки

- Всі ніжки приладу мають надійно спиратися на підлогу.
- Якщо прилад вирівняний неправильно, можливі шуми, вібрація та нерівний хід барабану, а також залишки води можуть витікати з приладу.

Підключення приладу

Попередження

Небезпека ураження електричним струмом/пожежі/матеріальних збитків/пошкодження приладу!

Якщо прилад встановлений неправильно, це може призвести до небезпечної ситуації. Переконайтеся в наступному:

- Напруга в мережі вашої розетки повинна відповідати номінальній напрузі, зазначеній на приладі (паспортна табличка). Підключене навантаження та потрібні запобіжники вказані на паспортній табличці.
- Прилад не повинен підключатися через зовнішні пристрої перемикачів, такі як таймер, або бути підключеним до секції, яка зазвичай вмикається і вимикається утилітою.
- Мережевий штекер і захисний контакт розетки повинні бути відповідними, і система заземлення мусить бути правильно встановлена.
- Встановлення повинно мати достатню площу перетину.
- Цей мережевий штекер повинен бути доступний в будь-який час. Якщо це не є можливим, з метою дотримання відповідних норм техніки безпеки перемикач (відключення усіх полюсів) повинен бути вбудований в постійну установку відповідно до правил монтажу електроустановок.
- Якщо використовується прилад захисного відключення, застосовуйте лише той, який має наступний символ: . Лише наявність цього символу дає змогу переконаватися у відповідності чинним нормативним документам.

Попередження

Небезпека ураження електричним струмом/пожежі/матеріальних збитків/пошкодження приладу!

Якщо мережевий кабель приладу змінено або пошкоджено, можливе ураження електричним струмом, коротке замикання або пожежа через перегрівання.

Мережевий кабель не повинен перегинатися, затискатися або змінюватися, а також контактувати з джерелами нагрівання.

Попередження

Ризик пожежі/матеріальних збитків/пошкодження приладу!

Використання подовжувачів або мережевих фільтрів може спричинити пожежу через перегрів або коротке замикання.

Підключіть прилад безпосередньо до правильно встановленої заземленої розетки. Не використовуйте подовжувачі, мережеві фільтри або трансформаторні блоки.

Попередження

Небезпека травмування!

Якщо шланги та мережеві кабелі неправильно прокладені, через них можна перечепитися і отримати травму. Прокладайте шланги та кабелі так, щоб через них не можна було перечепитися.

Підключіть прилад наступним чином:

1. Приєднайте зливний шланг.
→ *Сторінка 37*

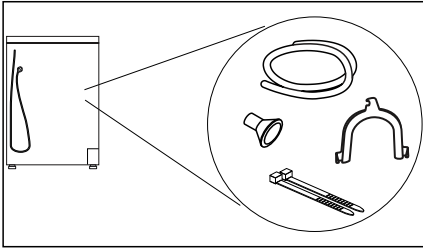

2. Вставте мережевий штекер приладу у передбачену для цього розетку.
 3. Перевірте міцність встановлення мережевого штекера.
- Тепер ваш прилад готовий до роботи.

Увага!**Матеріальні збитки та пошкодження приладу**

Прилад містить охолоджувач і може пошкодитися, якщо його експлуатувати відразу ж після транспортування. Перед введенням в експлуатацію залиште прилад стояти дві години.

Вказівка: У випадку сумнівів доручіть підключення приладу кваліфікованому спеціалісту.

Перед першим використанням**Перед увімкненням приладу:**

Перевірте відсутність видимих пошкоджень на приладі. Не експлуатуйте пошкоджений прилад. Якщо у вас виникнуть проблеми, зверніться до свого спеціального дилера або в нашу сервісну службу.

Вказівка: Після правильного встановлення та підключення прилад готовий до роботи. Подальші заходи не потрібні.

Приладдя (опціонально)

Замовляйте додаткове приладдя* в сервісній службі:

- **Кошик для вовни:**
Сушіть або провітрюйте окремі вовняні текстильні вироби, спортивне взуття та м'які іграшки в кошику для вовни.
– Номер за каталогом: **WMZ20600**.
- **Підставка:**
Підніміть сушильну машину для кращого завантажування та розвантажування за допомогою підставки.
Транспортуйте білизну вбудованим у висувний механізм підставки кошиком для білизни.
– Номер за каталогом: **WMZ20500**.
- **З'єднувальна планка для пральних та сушильних машин**
Сушильна машина може бути встановлена на придатну для цього пральну машину тієї ж глибини та ширини.
Закріпіть сушильну машину з'єднувальною планкою на пральній машині.
– Номер за каталогом зі стільницею, що витягається: **WTZ11400**;
– Номер за каталогом без стільниці, що витягається: **WTZ20410**.

* Залежно від оснащення приладу



Налаштування приладу

Блокування від доступу дітей

Активация блокування від доступу дітей перешкоджає випадковому керуванню панеллю.

Активация/деактивация функції "Блокування від доступу дітей"

- Натисніть та утримуйте **child lock (Блокування від дітей)** ∞ **push 3 sec** протягом трьох секунд.

Вказівка: Блокування від доступу дітей залишається активованим навіть після вимкнення приладу. Щоб після увімкнення Ви могли керувати панеллю, необхідно деактивувати блокування від доступу дітей.

Активування режиму налаштування

Щоб виконати наступні налаштування, слід спочатку активувати режим налаштувань. Розташування перемикача програм наступне:

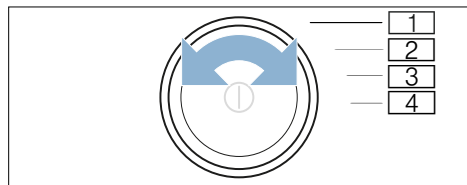

- 1 Активування **режиму налаштування**
- 2 Активування **режиму налаштування** і гучність **сигналів вказівок**
- 3 Гучність **сигналів клавіш**
- 4 **Автоматичне вимкнення**

1. Увімкніть прилад.

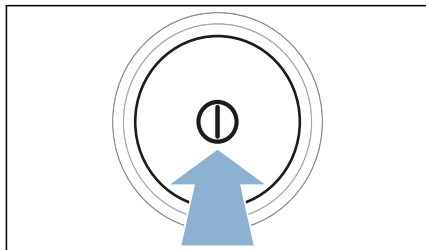

2. Оберніть перемикач програм у положення 1.
3. Натисніть на **Fine adjust (Рівень сушіння)** ☀⁺ і одночасно оберніть перемикач програм в положення 2.
4. Відпустіть **Fine adjust (Рівень сушіння)** ☀⁺.

Активовано режим налаштування.

Зміна гучності сигналу

Гучність сигналу для сигналів вказівок (наприклад закінчення програми) і сигналів клавіш можна змінити в наступних положеннях перемикача:

- 2: гучність для сигналу вказівок
- 3: гучність для сигналу клавіш

1. Активуйте режим налаштування.
2. Оберніть перемикач програм у потрібне положення.
3. За допомогою **Finished in (Завершення ч-з)** ⏸ + або - налаштуйте бажану гучність (від 0=вимкн. до 4=дуже голосно).

Вмикання/вимикання автоматичного вимкнення приладу

Якщо тривалий час приладом не керують, перед початком програми з затримкою та після завершення програми він може автоматично вимикатися з метою заощадження енергії. При цьому можна у будь-який час повторно увімкнути натисканням на ①.

Автоматичне вимкнення приладу можна вимкнути або увімкнути наступним чином.

1. Активуйте режим налаштування.
2. Оберніть перемикач програм у положення 4.
3. За допомогою **Finished in (Завершення ч-з)** ☹️ + або - увімкніть (On) або вимкніть (Off) автоматичне відключення приладу.

Вихід із режиму налаштування

Якщо виконано всі налаштування, натисніть на ①, щоб вимкнути прилад.







Обрані налаштування зберігаються і діють з наступного увімкнення.

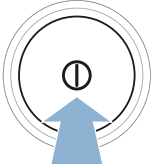

Коротка інструкція з експлуатації

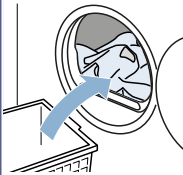
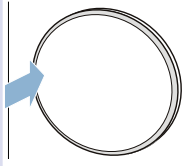
Вказівка: Прилад повинен бути правильно встановлений і підключений.

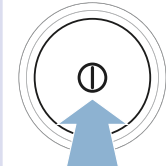
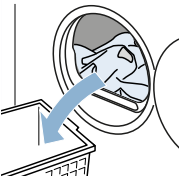
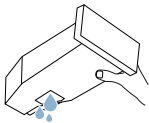
→ Сторінка 14

1	Перед запуском програми:	 <p>Розсортуйте білизну.</p>	 <p>Увімкніть прилад.</p>	 <p>Оберіть програму.</p>
2	 <p>Відкрийте дверцята та покладіть речі.</p>	 <p>Зачиніть дверцята.</p>	 <p>При потребі: змініть налаштування програми.</p>	 <p>Запустіть програму.</p>
3	Після завершення програми:	 <p>Вимкніть прилад.</p>	 <p>Відкрийте дверцята та витягніть речі.</p>	 <p>Спорожніть контейнер для конденсату.</p>
4	 <p>Видаліть ворс.</p>			

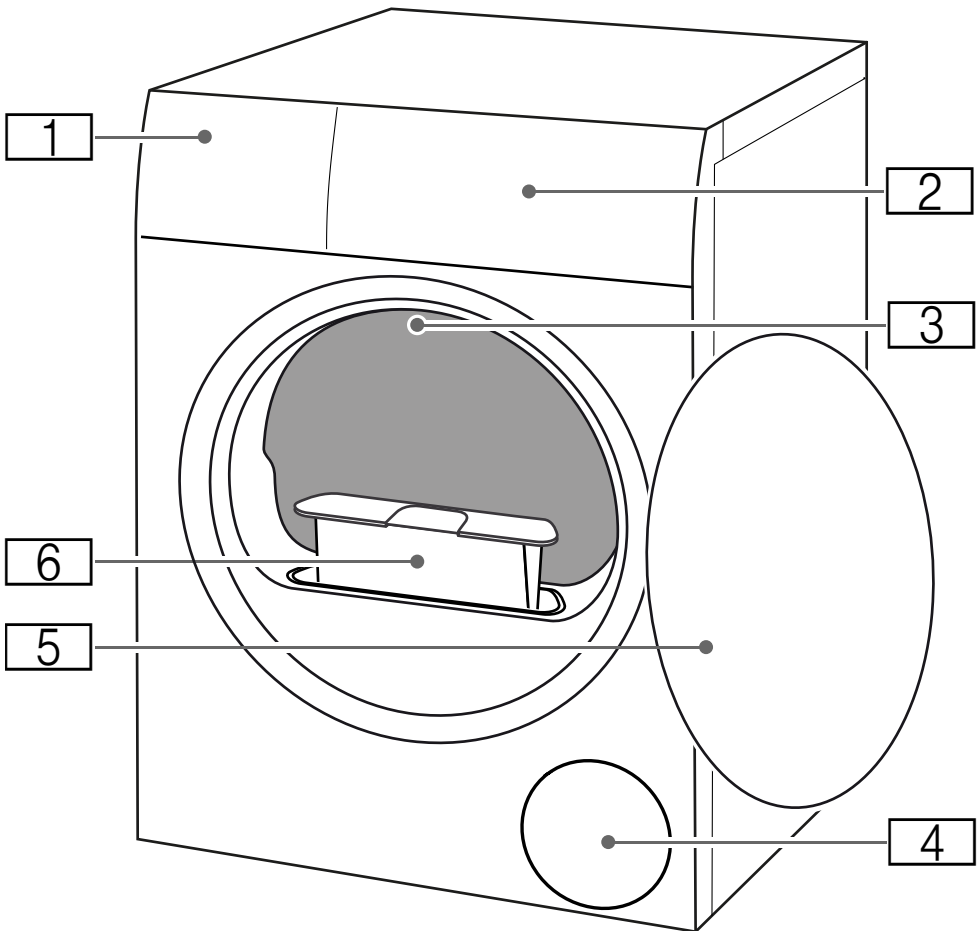
 **Знайомство з приладом****Огляд приладу**

- 1** Контейнер для конденсату
- 2** Панель
- 3** Внутрішнє освітлення барабану(залежно від оснащення приладу)
- 4** Вентиляція
- 5** Дверцята
- 6** Фільтрувальна сітка для ворсу

Панель

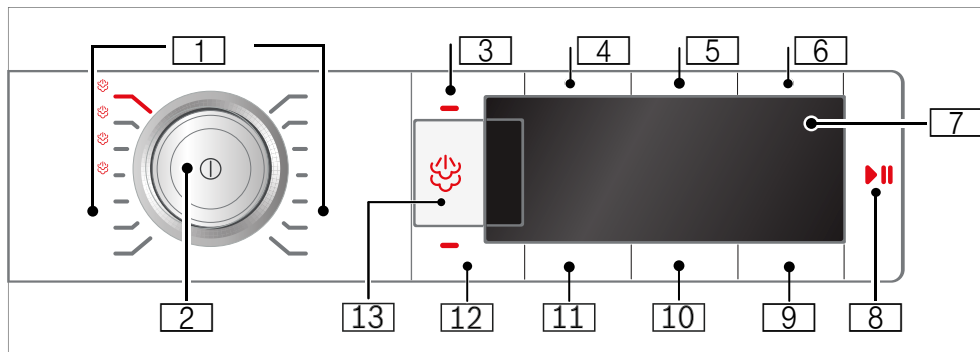

- 1 **Програми** → *Сторінка 24*
- 2 **Перемикач програм**
 - Натискання: прилад вмикається/вимикається
 - Обертання: налаштування програми
- 3 **Блокування від доступу дітей**
від випадкової зміни налаштованих функцій.
Для активування/деактивування: → *Сторінка 18*
- 4 **Захист білизни від зминання 60 хв..**
- 5 **Захист білизни від зминання 120 хв..**
- 6 **Делікатне сушіння**
- 7 **Дисплей**
Індикація налаштувань та інформації
- 8 **▶|| для:**
 - запуску програми
 - переривання програми, наприклад, додавання білизни
 - переривання програми
- 9 **Закінчити у** відкладає запуск програми
- 10 **Супінь сушіння**
- 11 **Результат сушіння**
- 12 **Сигнал**
- 13 **Обрати кількість пари** для програми обробки парю

Огляд програм

Програма	Максимальне завантаження
Назва програми Коротка інформація про програму та рекомендоване використання для певних текстильних виробів.	максимальне завантаження стосується сухої ваги текстильних виробів
 Бавовна Для міцних текстильних виробів, текстильних виробів із бавовни та льону, які можна кип'ятити.	9 кг
Синтетика Текстильні вироби з синтетики або змішаних волокон.	3,5 кг
Змішані тканини Змішане завантаження текстильних виробів з бавовни та синтетики	3 кг
Тонкі тканини Тонка білизна, яку можна прати, наприклад, з сатину, синтетики або змішаних волокон.	2 кг
Вовна розпушування Текстильні вироби з вовни або з часткою вовняних волокон, які можна прати в машині. Вказівки <ul style="list-style-type: none"> ■ Вироби стають пухнастими, але залишаються не просушеними. ■ Виймайте речі після завершення програми і дайте їм просохнути. 	0,5 кг
Пухові вироби Пухові текстильні вироби, ковдри або пухові ковдри. Вказівки <ul style="list-style-type: none"> ■ Великі вироби слід сушити окремо. ■ Витрусіть текстильні вироби після завершення програми, щоб розподілити наповнювач і розділити скупчення вологості. При потребі знову запустіть програму. 	1,5 кг
Спортивний одяг Одяг, що швидко сохне, з функціонального волокна або синтетики.	1,5 кг
Повсякден. одяг освіжування  Програма пари для повсякденного одягу з бавовни або синтетики. Вказівки <ul style="list-style-type: none"> ■ Текстильні вироби мають бути придатними для сушіння в машинці. ■ Текстильні вироби освіжаються, але не сушаться або чистяться. ■ Після завершення програми негайно вийміть текстильні вироби, щоб уникнути зминання. 	1,5 кг

<p>Діловий одяг освіжування 🌿</p> <p>Програма пари для костюмів, курток, штанів та текстильних виробів із вказівками щодо хімічного чищення і які не можна прати у пральній машині.</p> <p>Вказівки</p> <ul style="list-style-type: none"> ■ Текстильні вироби освіжаються, але не сушаться або чистяться. ■ Після завершення програми негайно вийміть текстильні вироби, щоб уникнути змінання. 	<p>1,5 кг</p>
<p>Синтетика відпарювання 🌿</p> <p>Програма пари для сушіння та розгладжування текстильних виробів, які не потребують особливого догляду, таких як сорочки або діловий одяг.</p> <p>Вказівки</p> <ul style="list-style-type: none"> ■ Після завершення програми негайно вийміть текстильні вироби і розвісьте їх, щоб уникнути змінання. ■ Для товстих текстильних виробів оберіть більшу кількість пари . ■ Оптимальний результат розгладжування для речей, що не мнуться. 	<p>1,5 кг</p>
<p>Бавовна відпарювання 🌿</p> <p>Програма з парою для сушіння та розгладжування міцних текстильних виробів, таких як постільна білизна, скатертини або сорочки та діловий одяг.</p> <p>Вказівки</p> <ul style="list-style-type: none"> ■ Після завершення програми вийміть текстильні вироби негайно і розвісьте їх, щоб уникнути змінання. ■ Для товстих текстильних виробів оберіть більшу кількість пари . ■ Оптимальний результат розгладжування для речей, що не мнуться. 	<p>2,5 кг</p>
<p>Сорочки/Блузи</p> <p>Сорочки та блузи з бавовни, льону, синтетики або змішаних волокон</p> <p>Вказівка: Після сушіння прасуйте білизну або розвісьте її. Залишкова волога потім рівномірно розподіляється.</p>	<p>1,5 кг</p>
<p>Супер 40'</p> <p>Змішане завантаження текстильних виробів із легкої бавовни та синтетики.</p>	<p>1 кг</p>
<p>Суш. за часом тепле повітря</p> <p>Програма сушіння за часом для всіх видів текстилю, окрім шовку.</p> <p>Підходить для попередньо висушеної або злегка вологої білизни, а також для додаткового сушіння багат шарової товстої білизни.</p> <p>Вказівки</p> <ul style="list-style-type: none"> ■ Сушіть вовну, спортивне взуття і м'які іграшки виключно у кошику для вовни . ■ У програмі Сушіння за часом залишкова волога білизни не розпізнається автоматично. Якщо білизна після сушіння ще волога, запустіть програму повторно та подовжіть при потребі тривалість програми. <p>→ "Налаштування програми" на сторінці 26</p>	<p>3 кг</p> <p>макс. завантаження для вовни/ м'яких іграшок у кошику: 1 повний кошик</p> <p>макс. завантаження для взуття у кошику: 1 пара</p>

P+ Налаштування програми

Кнопки	Індикація	Пояснення та вказівки
Вказівка: Не всі кнопки і їх функції можна обирати в усіх програмах.		
steam Adjust (Регулюв.рівня пари) ☼	☼ ☼ ☼ ☼ ☼ ☼	Вибір кількості пари для програми з парою від ☼ (нормальна), ☼ ☼ (сильна) до ☼ ☼ ☼ (дуже сильна).
Easy-Iron 60 min (Легке прасув. 60) ☼ Easy-Iron 120 min (Легке прасув. 120) ☼		Після сушіння білизна в барабані регулярно переміщується, щоб уникнути зминання. Автоматичну функцію захисту від зминання можна продовжити після кожної програми на 60 хвилин (за допомогою Easy-Iron 60 min (Легке прасув. 60) ☼) або на 120 хвилин (за допомогою Easy-Iron 120 min (Легке прасув. 120) ☼).
Low Heat (Суш./Низьк.темп.) ☼		Зменшена температура для легкошкодливих текстильних виробів, наприклад, поліакрил або еластин, може збільшити тривалість сушіння.
end signal ☼		За допомогою end signal ☼ встановить, чи лунатиме сигнал після закінчення програми. Якщо обрано налаштування, світитиметься індикаторна лампочка клавіші і активовано звуковий сигнал.
Drying target (Ступінь сушіння) ☼		Оберіть результат сушіння відповідно до бажаного ступеня сушіння. Якщо ви обрали результат сушіння, він зберігається для обраної програми навіть після вимкнення приладу. Виняток: у випадку з бавовною налаштування не зберігаються.
Бавовна суха до шафи+ ☼	☼	Багатощарова товста білизна, що потребує довгого просушування.
суха до шафи ☼	☼	Звичайна одношарова білизна.
Легке прасув. ☼	☼	Звичайна одношарова білизна, яка після сушіння повинна бути вологою і придатною для прасування або розвішування.
Fine adjust (Рівень сушіння) ☼+	☼ ☼ ☼ ☼ ☼ ☼	Якщо білизна після сушіння занадто волога, для налаштування результату сушіння можна коригувати ступінь сушіння і збільшувати поетапно від від ☼ до ☼ ☼ ☼ ☼ ☼. Це подовжує тривалість програми, а температура зберігається. Після коригування ступеня сушіння для програми, налаштування для програми зберігаються також після вимкнення приладу.

Finished in
(Завершення ч-з) ⌚

1-24

Перед запуском програми час закінчення програми (Час до завершення) можна попередньо обрати погодинними інтервалами (h=година) до максимум 24 h.

1. Оберіть програму.
Відображається тривалість програми для обраної програми, наприклад, **1:45** (години:хвилини).
2. Повторно натискайте **Finished in (Завершення ч-з)** ⌚, поки не відобразиться потрібний час у годинах.

Вказівка: За допомогою **Finished in (Завершення ч-з)** ⌚ + налаштоване значення збільшується, а за допомогою **Finished in (Завершення ч-з)** ⌚ -- зменшується.

3. Натисніть **Start/Pause (Старт/Пауза)** ⏸️.
Затримку запуску програми буде ввімкнено.
Перед запуском програми на дисплеї відображається кількість годин, наприклад **8**, і зменшується, поки не почнеться програма сушіння. Потім на дисплей буде виведена тривалість програми.

Вказівка: Тривалість програми міститься у часі «Час до завершення».наприклад,
⌚ : 40Час сушіння для **програми сушіння за часом** можна продовжити до макс. 3 годин і 30 хвилин з кроком 10 хвилин.



Білизна

Підготовка білизни



Попередження

Небезпека вибуху/пожежі!

Певні об'єкти під час сушіння можуть загорітися або навіть призвести до загоряння чи вибуху пристрою. Вийміть із кишень завантажених виробів сірники та запальнички.

Увага!

Пошкодження барабана та текстильних виробів

Барабан та текстильні вироби можуть пошкодитися під час експлуатації, якщо залишити предмети у кишенях речей. Прибирайте всі предмети, наприклад, металеві речі, з кишень речей.

Підготуйте білизну наступним чином:

- ремені, мотузки фартухів тощо зав'язуйте або використовуйте спеціальний мішок для прання.
- Застебніть застібки-блискавки, гачки, кільця та гудзики. Застебніть великі речі, наприклад, оббивку.
- Дуже малі текстильні вироби, наприклад дитячі шкарпетки, завжди слід сушити з великими речами, наприклад рушниками.
- Для окремих речей використовуйте нормовану за часом програму.
- Трикотажні текстильні вироби, наприклад, футболки і трикотажна білизна, часто збігаються після першого сушіння. Використовуйте делікатну програму.
- Не пересушуйте синтетичну білизну. Це спричиняє сильне змінання білизни.

- Окремі засоби для прання та догляду, наприклад, крохмаль або ополіскувач містять часточки, що відкладаються на датчику вологи. Це може порушити функцію датчика і таким чином результат сушіння.

Вказівки

- Під час прання білизни, яка буде сушитися, дозуйте засоби для прання та догляду згідно з рекомендаціями виробника.
- Регулярно чистіть датчик вологи → *Сторінка 40.*

Сортування білизни

Вказівка: Завантажте білизну по одній в прилад. Не складайте білизну всю разом для досягнення оптимального результату сушіння.

Увага!

Пошкодження сушильної машини або текстильних виробів

Білизна, що не придатна для сушіння в машині, може пошкодити прилад і білизну під час сушіння. Сортуйте білизну перед сушінням відповідно до вказівок про догляд на етикетці.

- Придатне для сушіння в машинці
- Сушіння за нормальної температури
- Сушіння за низької температури
- Не сушити в сушильній машині

При сортуванні білизни для сушіння дотримуйтеся наступного:

- Тому сушіть разом лише білизну однакового виду полотна та структури, щоб отримати рівномірний результат сушіння. Якщо сушите тонкі, багат шарові та товсті текстильні вироби разом, вони будуть висихати по-різному.
- Скоригуйте програму сушіння відповідно до опису текстильного виробу.
→ "Огляд програм" на сторінці 24

Вказівка: Якщо білизна здається занадто вологою після сушіння, можна обрати програму сушіння за часом для додаткового сушіння.

Увага!

Пошкодження приладу або текстильних виробів

Нижчезазначені текстильні вироби **не можна** сушити у приладі:

- Білизна, забруднена розчинником, воском або жиром.
- Брудні текстильні вироби.
- Текстильні вироби, що не пропускають повітря, наприклад білизну, просочену гумою.
- Делікатні текстильні вироби, наприклад, шовк, синтетичні гардини.



Управління приладом

Завантаження білизни та увімкнення приладу

Вказівка: Прилад повинен бути правильно встановлений і підключений.
→ Сторінка 14

1. Підготуйте та відсортуйте білизну.
2. Натисніть на , щоб увімкнути прилад.

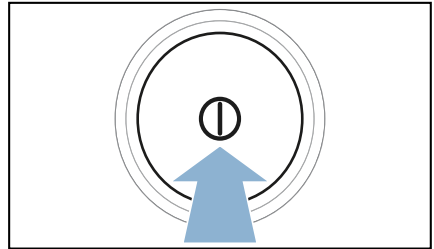

3. Відчиніть дверцята. Перевірте, чи барабан цілком порожній. При потребі спорожніть його.

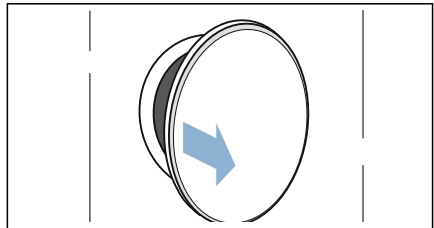

4. Покладіть розгорнуту білизну в барабан.

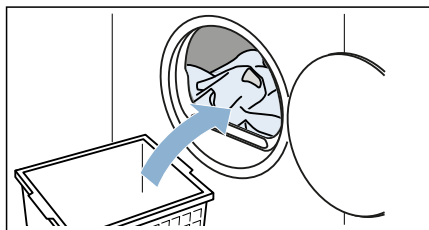

5. Закрийте завантажувальний люк .

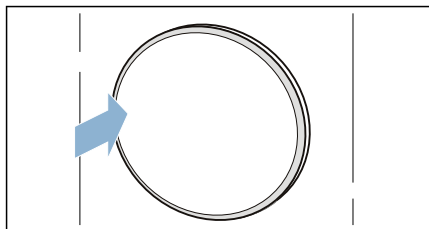

Увага!

Можливе пошкодження приладу або текстильних виробів.

В дверцятах не застрягла білизна.

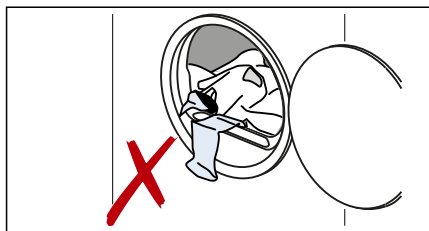

Вказівка: Освітлення барабану приладу вмикається після відкриття, закриття та запуску програми. Внутрішнє освітлення барабану гасне самостійно.

Налаштування програми

Вказівка: Активоване блокування від доступу дітей слід вимкнути перед налаштуванням програми.

→ Сторінка 18

1. Встановіть бажану програму.

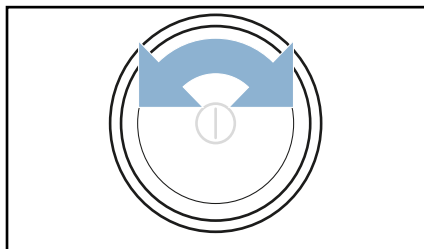

На дисплеї з'являється налаштування програми.

2. При бажанні коригуйте налаштування програми.

→ "Налаштування програми" на сторінці 26

Запустити програму

Натисніть на **Start/Pause (Старт/Пауза)** .

Вказівка: Якщо потрібно забезпечити програму від випадкового перемикання, активуйте блокування від доступу дітей.

→ Сторінка 18



Хід програми

Статус програми відображається на дисплеї.

Вказівка: При виборі програми обирається приблизна тривалість сушіння для максимального завантаження. При сушінні датчик вологи визначає залишкову вологість білизни. Залежно від залишкової вологості тривалість програми та індикація часу, що залишився, коригуються автоматично у ході роботи (окрім програми за часом).

Зміна програми або додавання білизни

Під час сушіння в будь-який момент можна вийняти або додати білизну і змінити або скоригувати програму.

1. Відкрийте двері або натисніть на **Start/Pause (Старт/Пауза)**  для паузи.
2. Дозавантажте або вийміть білизну.
3. Оберіть, якщо бажаєте, іншу програму або інші параметри програми.
→ "Огляд програм" на сторінці 24
→ "Налаштування програми" на сторінці 26
4. Зачиніть дверцята.
5. Натисніть на **Start/Pause (Старт/Пауза)** .

Вказівка: Тривалість програми на дисплеї оновлюється залежно від завантаження і залишку вологи у білизні. Відображені значення можуть змінюватися після зміни програми або завантаження.

Припинення виконання програми

Програму можна зупинити у будь-який момент. Для цього відкрийте дверцята або натисніть на **Start/Pause (Старт/Пауза)** .

Увага!

Небезпека пожежі. Білизна може зайнятися.

У випадку переривання програми потрібно вийняти всю білизну і розправити її так, щоб вона охолола.

Кінець програми

На дисплеї з'являється -  -.

Виймання білизни та вимкнення приладу

1. Витягніть білизну.

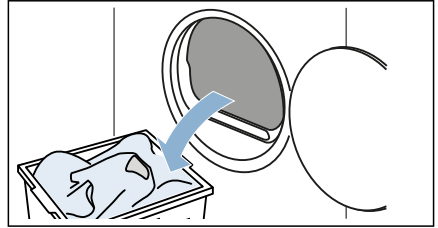

2. Натисніть на , щоб вимкнути прилад.

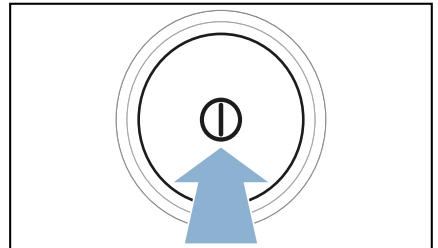

Спожнення ємності конденсату

Під час сушіння у приладі виникає конденсат.

Якщо не використовувати зливний шланг, конденсат потрапляє у контейнер для конденсату. В такому випадку треба спорожнити контейнер для конденсату після кожного сушіння та додатково, якщо він заповниться під час сушіння завчасно.

1. Витягніть ємність для конденсату горизонтально.

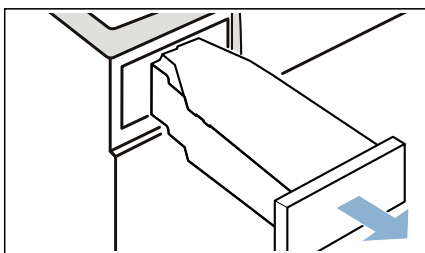

2. Злийте конденсат.

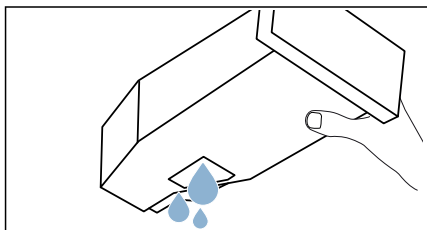

Увага!

Можливе нанесення шкоди здоров'ю та матеріальні збитки

Конденсат не є питною водою, він може бути забруднений ворсом. Забруднений конденсат може бути небезпечний для здоров'я і зумовити матеріальні збитки. Заборонено пити конденсат і використовувати його повторно.

3. Вставте контейнер для конденсату до відчутної фіксації.

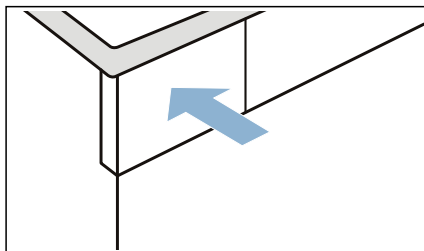

Вказівка: Сітка у ємності для конденсату фільтрує конденсат, що використовується для автоматичного чищення приладу. Сітка очищується виливанням конденсату. Проте регулярно перевіряйте сітку на предмет залишків відкладень і видаляйте їх.
→ "Почистіть фільтр у ємності для конденсату" на сторінці 41

Видалення ворсу

Вказівка: При сушінні ворс і волосся з білизни затримуються на сітці для ворсу. Засмічена або забруднена сітка для ворсу заважає циркуляції повітря і прилад не може досягти своєї повної потужності. Забруднена сітка для ворсу збільшує споживання струму і час сушіння.

Чистіть сітку для ворсу після кожного сушіння:

1. Відкрийте дверцята і видаліть увесь ворс.
2. Витягніть фільтр для ворсу, що складається з двох частин.

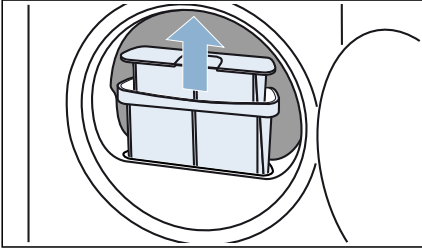

3. Видаліть ворс із заглиблення для сітки для ворсу. Стежте за тим, щоб ворс не потрапляв у відкриту шахту.

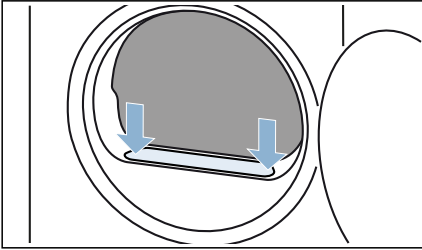

4. Розберіть фільтр для ворсу з двох частин.

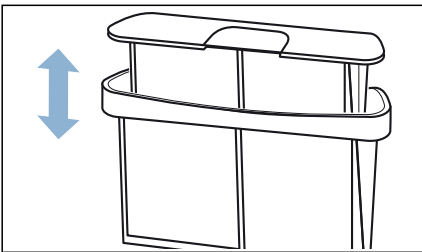

5. Складіть обидва фільтра.

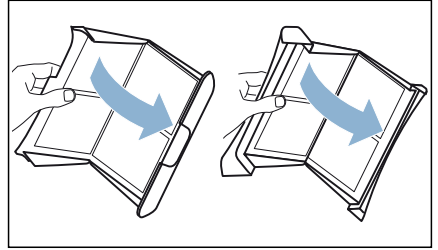

6. Приберіть ворс з обох фільтрів.

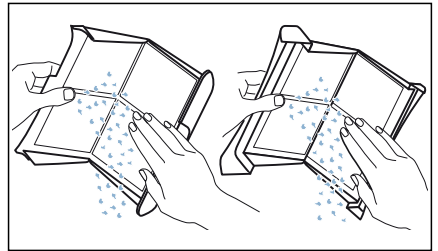

7. Промийте ворс під теплою проточною водою.

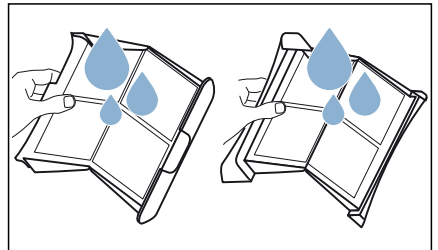

8. Висушіть фільтр, складіть і вставте на місце.

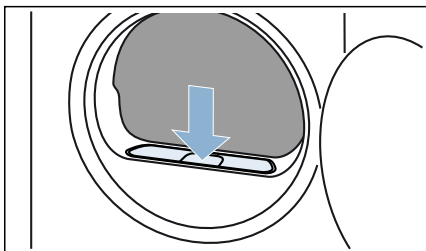

Увага!

Матеріальні збитки/пошкодження пристрою

Якщо використовувати пристрій без ворсового фільтра (наприклад, ворсового фільтра, накопичувача ворсу, залежно від характеристик пристрою) або якщо ворсовий фільтр несправний чи ушкоджений, це може призвести до пошкодження пристрою.

Не використовуйте пристрій без ворсового фільтра або якщо ворсовий фільтр несправний чи ушкоджений.

Освіжувач

Для приладу доступні програми для розгладжування та освіження, які можна використовувати щоб уникнути запахів та утворення складок текстилю. Пара розгладжує та освіжає одяг.

Вказівки

- Відсортуйте білизну за розміром, вагою, матеріалом та за кольором. Звертайте увагу на вказівки щодо догляду та на рекомендації виробника текстильних виробів!
- Розгладжуйте або освіжайте разом лише текстильні вироби з однаковими якістьми.
- Нижчезазначені текстильні вироби **не** можна розгладжувати та освіжати:
 - Вовна, шкіра, текстильні вироби з частинами металу, деревини або пластику.
 - Куртки з воскових та олійних тканин.
- Не застосовуйте програми очищення сушильної машини!
- Результат освіження та розгладження може варіюватися в залежності від виду текстильного виробу, кількості білизни та від обраної програми.
- Під час необхідного утворення пари можуть виникати додаткові шуми.
- Для оптимального результату після завершення програми негайно вийміть білизну по одній і розвісьте на вішалку для висихання. При потребі розправте одяг по формі.

Заповніть ємність освіжувача.

Вказівка: При виборі програми пари потрібно заповнити бак освіжувача дистильованою водою.

1. Оберіть бажану програму пари.
→ "Огляд програм" на сторінці 24
2. Налаштуйте бажану програму пари.
3. На дисплеї з'являється ☼.

Вказівка: Якщо на дисплеї не відображається ☼, у бакі освіжувача вже достатньо води. Натисніть **Start/Pause (Старт/Пауза)** ▷⏸, щоб розпочати програму пари.

4. Витягніть ємність для конденсату горизонтально.

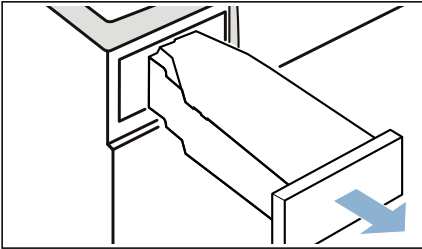

5. Налийте дистильовану воду глечиком, що входить до комплекту, у отвір заповнення баку освіжувача, поки на дисплеї не згасне ☼.
Стежте за тим, щоб дистильована вода заливалася у відповідний отвір.

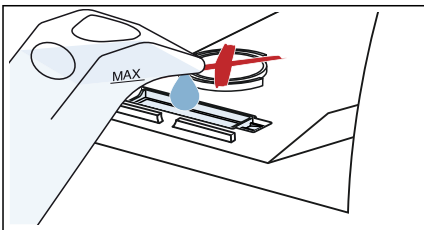

Увага!

Прилад може забруднитися ворсом або пошкодитися через відкладення.

Заповніть бак освіжувача дистильованою водою. Не використовуйте конденсовану воду або присадки.

Вказівка: Під час процесу сушіння використовується бл. 450 мл води з баку освіжувача. Якщо налили більше 700 мл у отвір і на дисплеї не зникає ☼, дистильовану воду заливали не в той отвір або прилад вирівняний неправильно. Наливайте дистильовану воду у правильний отвір або вирівняйте прилад правильно.

6. Вставте контейнер для конденсату до відчутної фіксації.

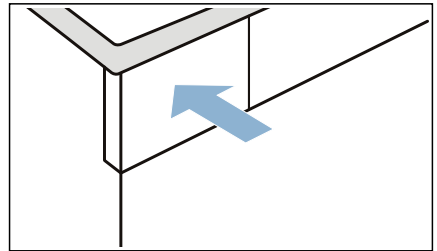

7. Натисніть **Start/Pause (Старт/Пауза)** ▷⏸.

Чищення сітки у баку освіжувача

Сітка в баку очищувача захищає бак від забруднення.

1. Витягніть ємність для конденсату горизонтально.

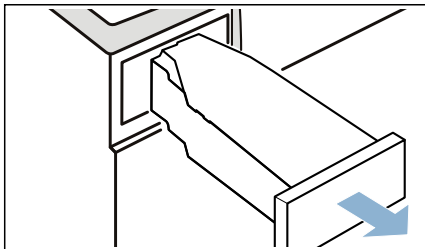

2. Вийміть сітку та почистіть під проточною водою або у посудомийній машині.

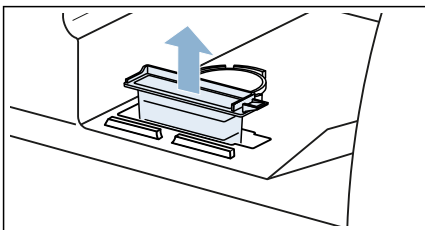

3. Встановіть сітку знову.

Увага!

Прилад може пошкодитись.

Експлуатуйте прилад лише зі встановленим фільтром для ворсу!

4. Вставте контейнер для конденсату до відчутної фіксації.

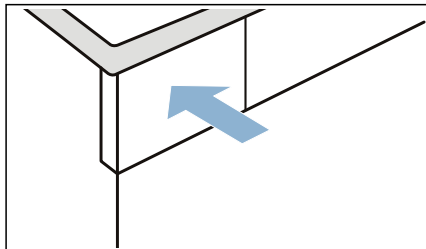

Чищення парового сопла

Вказівка: Парове сопло може засмітитися, наприклад, вапном або ворсом.

1. Відкрийте дверцята і зніміть кришку парового сопла викруткою.

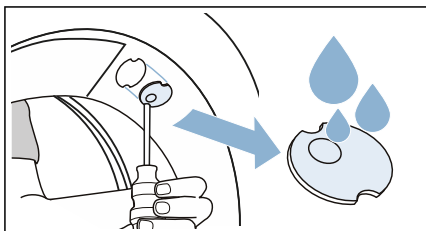

2. Промийте кришку під проточною водою.
3. Знову вставте захисні накладки у втулку.



Відведення конденсату

Під час сушіння у приладі виникає конденсат.

Використовуйте прилад з підключеним зливним шлангом.

Якщо не використовувати зливний шланг, конденсат зливається в контейнер для конденсату. В такому разі після кожного сушіння необхідно спорожнити контейнер для конденсату і додатково, якщо він заповниться завчасно під час сушіння.

Підключіть зливний шланг наступним чином:

1. Витягніть із барабану приладдя.

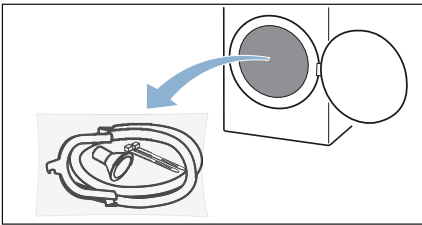

2. Вийміть всі деталі з пакету.

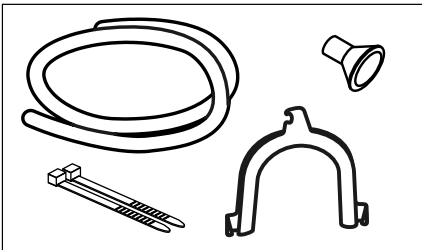

3. Від'єднати шланг конденсату від патрубку.

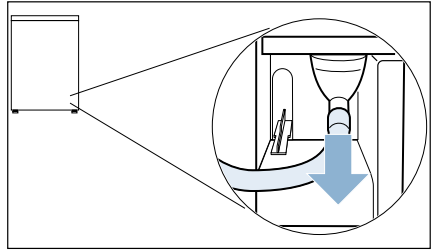

Вказівка: У стані постачання прилад зі шлангом конденсату, закріпленим до патрубку.

4. Встановіть шланг конденсату у вихідне положення.

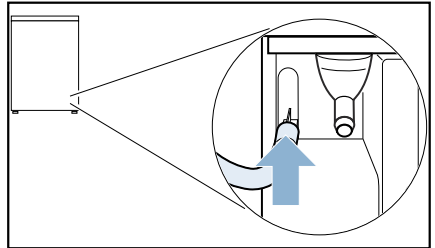

5. Вийміть зливний шланг з приладдя і закріпіть на вільному патрубку та посуňte до упору.

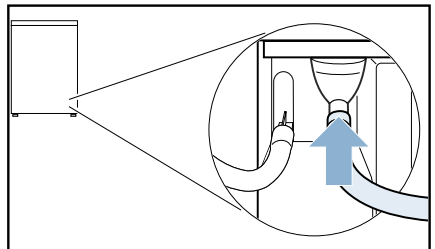

6. Закріпіть інший кінець шлангу для відведення води, залежно від ситуації, іншим приладдям.

Мийка:

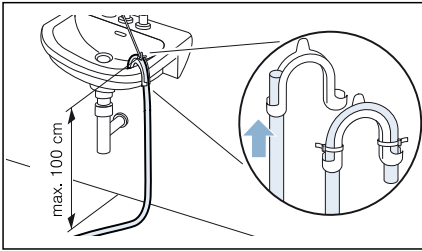

Сифон:

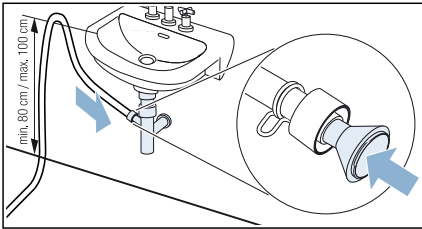

Місце з'єднання зафіксуйте за допомогою затискача шланга (діапазон затискання 12–22 мм, спеціалізований магазин).

При підключенні до сифона слід зазначити, що зливний шланг проводиться на висоту мін. 80 см, але макс. 100 см.

Злив у підлозі:

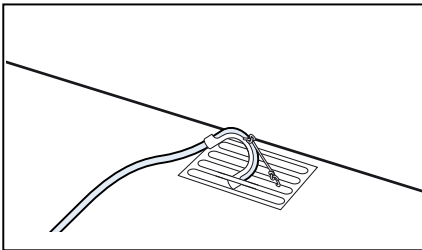

Увага!

Матеріальні збитки через течу або воду, що виливається.

Надійно закріпіть зливний шланг, щоб він не вискочив. Не перегинайте зливний шланг. Дотримуйтесь різниці у висоті між місцем встановлення машини і зливом: макс. 100 см.

Увага!

Вода, що застоюється, може всмоктуватися назад у прилад і спричинити матеріальні збитки.

Проконтролюйте, що вода відводиться достатньо швидко. Злив не повинен бути закритим або засміченим.

7. Витягніть горизонтально ємність для конденсату і спорожніть.

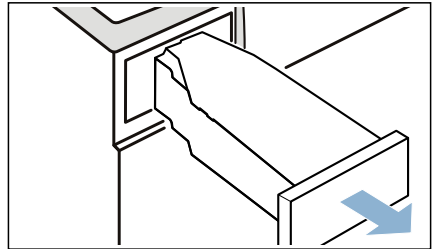

8. Оберніть контейнер з конденсатом на 180° на нижньому боці і видаліть встановлену заглушку.

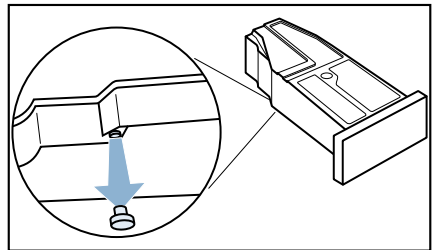

9. Оберніть контейнер конденсату ще на 180° і встановіть заглишку в заглиблення на верхньому боці контейнера для конденсату.

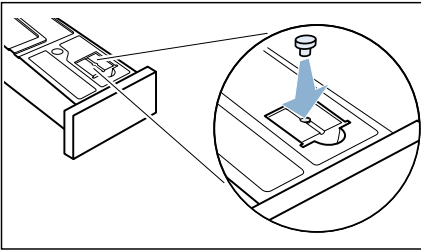

10. Витягніть фільтр з фіксатора.

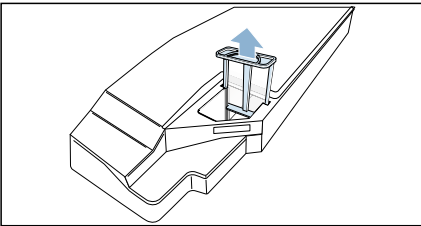

11. Встановіть фільтр у заглиблення ємності для конденсату.

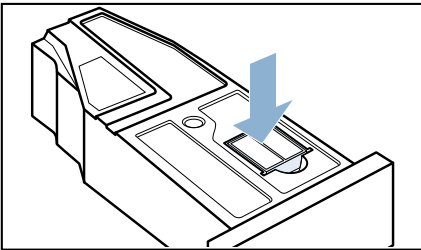

12. Вставляйте контейнер для конденсату, поки не спрацює фіксатор.

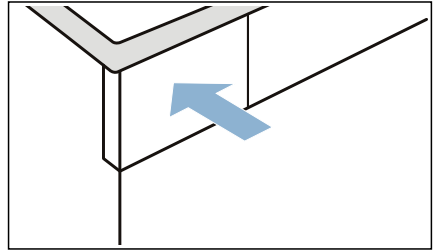

Тепер конденсат відводитиметься через зливний шланг у водостік або в мийку.

Вказівка: Якщо ви бажаєте знову відвести конденсат в контейнер для конденсату, відмініть ці кроки.

Увага!

Матеріальні збитки та пошкодження приладу

Якщо конденсат відводиться у ємність для конденсату, рідина може виступати з патрубку та спричинити матеріальні збитки. Закріпіть перед експлуатацією прилада шланг для конденсату на патрубку.



Чищення та догляд

Чищення приладу

Попередження

Ризик для життя!

Прилад живиться від електромережі. Існує ризик ураження електрострумом у випадку контакту з компонентами під напругою. Тому, будь ласка, зверніть увагу:

- Вимкніть прилад. Відключіть прилад від мережі живлення (витягніть вилку).
- Забороняється торкатися або брати мережевий штекер вологими руками.
- Під час відключення мережевого штекера від розетки завжди тримайтеся за штекер, ніколи не тягніть за мережевий кабель, інакше можна його пошкодити.
- Не вносьте ніяких технічних змін у прилад або його функції.
- Ремонт або будь-які інші роботи з приладом можуть проводити лише фахівці нашої сервісної служби або електрик. Це також стосується заміни мережевого кабелю (за потреби).
- Запасні мережеві кабелі можна замовити у нашій сервісній службі.

Попередження

Небезпека отруєння!

Отруйні випари можуть виділятися засобами для чищення, що містять розчинники, наприклад розчинником для чищення.

Забороняється використовувати засоби для чищення, що містять розчинники.



Попередження

Існує небезпека ураження електричним струмом/матеріальних збитків/пошкодження приладу!

Якщо волога проникає в прилад, це може призвести до короткого замикання.

Не використовуйте для очищення приладу мийку високого тиску, очищувач паром, шланг або пістолет-розпилювач.

Увага!

Матеріальні збитки/пошкодження приладу

Очисні засоби та засоби для попередньої обробки білизни (наприклад, засоби для видалення плям, спреї для попереднього прання тощо) можуть спричинити пошкодження, якщо контактуватимуть з поверхнями приладу. Тому, будь ласка, зверніть увагу:

- Слідкуйте за тим, щоб ці засоби не контактували з поверхнями приладу.
- Для чищення приладу не використовуйте нічого, крім води та м'якої вологої ганчірки.
- негайно видаляйте будь-які пральні засоби, спреї або інші залишки.

Чищення датчика вологи

Вказівка: Він вимірює рівень вологи білизни. Після тривалого використання можливе утворення тонкого шару відкладення вапна або засобів для прання та догляду. Ці відкладення слід регулярно видаляти, інакше вони негативно впливають на результат сушіння.

1. Відчиніть дверцята.

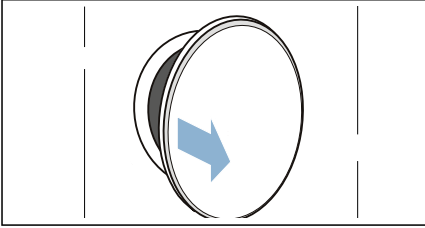

2. Почистіть датчик вологи шорсткою мочалкою.

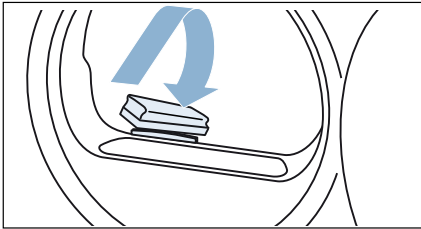

Увага!

Датчик вологи може пошкодитись.

Датчик вологи виготовлений з високоякісної сталі. Не чистіть датчик абразивними засобами і сталевю мочалкою.

Почистіть фільтр у ємності для конденсату

Вказівка: Фільтр у контейнері для конденсату призначений для чищення конденсату, що використовується для автоматичного чищення цього приладу.

1. Витягніть ємність для конденсату горизонтально.

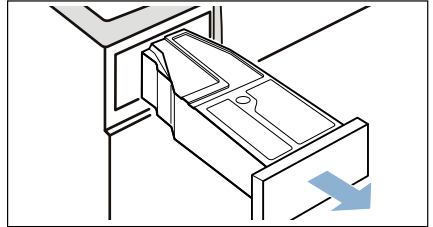

2. Злийте конденсат.
3. Витягніть фільтр.

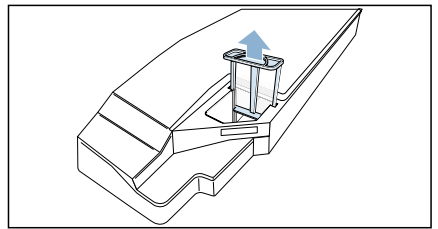

4. Почистіть фільтр під теплою проточною водою або у посудомийній машині.
5. Встановіть фільтр до чутної фіксації.

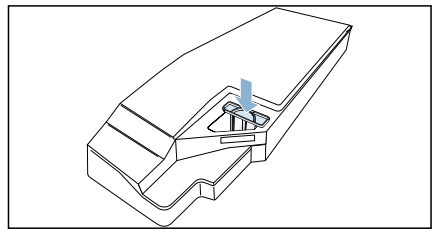

Увага!





Без фільтра в прилад можуть потрапити ворсинки і пошкодити його.

Експлуатуйте прилад лише з встановленим фільтром для ворсу!

6. Вставляйте контейнер для конденсату повністю, поки не спрацює фіксатор.



Вказівка на дисплеї

Несправності	Причина/Усунення
 відображається на дисплеї, цикл сушіння перервано.	<ul style="list-style-type: none"> ■ Спорожніть і встановіть контейнер для конденсату. → <i>Сторінка 32</i> Натисніть Start/Pause (Старт/Пауза)▷00. ■ Якщо встановлено додатковий зливний шланг, переконайтеся, що зливний шланг: приєднаний правильно → <i>Сторінка 37</i> прокладений без перегинів не заблокований і не засмічений, наприклад, відкладеннями
 на дисплеї	Видаліть ворс. → <i>Сторінка 32</i> Натисніть Start/Pause (Старт/Пауза)▷00.
 на дисплеї	Не є несправністю. Виконується автоматичне очищення теплообмінника. Не виймайте контейнер конденсату протягом відображуваного процесу.
 на дисплеї	Залийте дистильовану воду в бак освіжувача. → <i>Сторінка 35</i> Натисніть Start/Pause (Старт/Пауза)▷00.
Дисплей гасне і Start/Pause (Старт/Пауза)▷00 блимає.	Не є несправністю. Активний режим заощадження енергії.
* залежно від обладнання або доступного приладдя.	

Вказівка: Якщо Ви не можете самостійно усунути збій вимиканням та вмиканням приладу, зверніться до сервісної служби → *Сторінка 48*.

? Довідка до приладу

Несправності	Причина/Усунення
Прилад не запускається.	Перевірте запобіжник та мережевий штекер.
Зминання тканин.	<ul style="list-style-type: none"> ■ Перевищено кількість завантаження або обрано неправильну програму для типу тканини. У таблиці програм див. всю необхідну інформацію. → <i>Сторінка 24</i> ■ Виймайте білизну з барабана відразу ж після сушіння. Зминання утворюється через те, що білизна залишається лежати в барабані.
Витікає вода.	Прилад може стояти криво. Вирівняйте прилад. → <i>Сторінка 14</i>
Програма не запускається	<p>Переконайтеся, що</p> <ul style="list-style-type: none"> ■ двері закриті. ■ child lock (Блокування від дітей) ☞ push 3 сексдеактивовано ■ Натисніть на Start/Pause (Старт/Пауза) ▷ <p>Вказівка: Збільшення тривалості програми через Finished in (Завершення ч-з) ☹ встановлено, програма запуститься пізніше.</p>
Показана тривалість програми змінюється під час циклу сушіння.	Не є несправністю. Датчик вологи визначає залишкову вологу у білизні і коригує тривалість програм (окрім програми сушіння за часом).
Білизна нерівномірно сохне або залишається занадто вологою.	<ul style="list-style-type: none"> ■ Тепла білизна після завершення програми на дотик значно вологіша, ніж вона є фактично. Розправте білизну і дайте охолонути. ■ Корируйте результат сушіння або підвищьте ступінь сушіння. Це подовжує час сушіння, а температура зберігається. ■ Оберіть програму «Сушіння за часом» для додаткового сушіння ще вологій білизни. ■ Оберіть програму «Сушіння за часом» для невеликої кількості завантаження. ■ Не перевищуйте максимальну кількість завантаження для програми. → <i>Сторінка 24</i> ■ Почистіть датчик вологи у барабані. Тонкий шар вапна або залишків засобів для прання та догляду може відкладатися на датчику і негативно впливати на його функцію. → <i>Сторінка 40</i> ■ Сушіння перервано через збій мережі, повний контейнер для конденсату або перевищення максимального часу сушіння. <p>Вказівка: Дотримуйтеся порад щодо білизни. → <i>Сторінка 28</i></p>
Обрано надто тривалий час сушіння.	<ul style="list-style-type: none"> ■ Прилад може бути засмічений ворсом. Це спричиняє тривалий час сушіння. Видаліть ворс. → <i>Сторінка 32</i> ■ Перекрита або обмежена вентиляція приладу може подовжити час сушіння. Не загороджуйте вентиляцію ■ Температура довкілля нижче 15° C і вище 30° C може подовжити час сушіння. ■ Недостатня циркуляція повітря у приміщенні може спричинити більш тривалий час сушіння. Добре провітрити приміщення.
У приміщенні зростає рівень вологості.	Добре провітрити приміщення.

Програму сушіння перервано.	Якщо програму сушіння перервано через відключення електроживлення, запустіть програму знову або вийміть білізну та розправте.
Незвичні шуми при сушінні.	Шуми виникають через автоматичне чищення теплообмінника. Це не вказує на помилку в роботі приладу.
Прилад, незважаючи на сушіння, здається холодним.	Не є несправністю. Прилад з тепловим насосом ефективно сушить при низькій температурі.
При заповненні ємності освіжувача переливається вода.	Фільтр в ємності освіжувача може засмітитися через відкладення. Прочистіть фільтр. → <i>Сторінка 36</i>
Залишки води у контейнері для конденсату, хоча до приладу приєднано зливний шланг*.	Якщо встановлено додатковий зливний шланг*, завдяки функції самоочищення залишки води приладу залишаються у контейнері для конденсату.

* залежно від обладнання або доступного приладдя.

Вказівка: Якщо Ви не можете самостійно усунути збій вимиканням та вмиканням приладу, зверніться до сервісної служби → *Сторінка 48*.



Транспортування приладу

Попередження

Існує небезпека травмування/матеріальних збитків/пошкодження приладу!

Якщо ви беретеся за будь-які частини приладу, що виступають (наприклад, дверцята приладу), щоб підняти його або перемістити, ці частини можуть зламатися або спричинити травми. Не беріться ні за які частини виробу, що виступають, для переміщення приладу.

Попередження

Небезпека травмування!

- Прилад дуже важкий. Під час його піднімання можна отримати травми. Не піднімайте прилад самостійно.
- У приладу гострі краї, об які можна порізати руки. Не тримайте прилад за гострі краї. Носіть захисні рукавиці, щоб підняти його.

Приготуйте прилад для транспортування наступним чином:

1. Витягніть горизонтально ємність для конденсату і спорожніть.

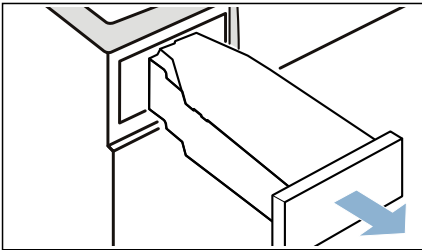

2. Вставте контейнер для конденсату до відчутної фіксації.

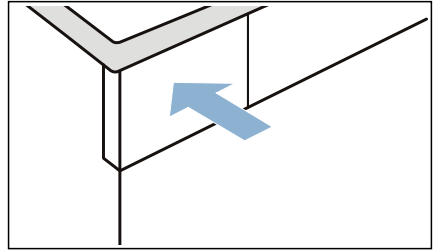

3. Увімкніть прилад.
4. Оберіть будь-яку програму.
5. Натисніть на **Start/Pause (Старт/Пауза)** ▷|||.
6. Зачекайте 5 хвилин. Конденсат буде відведено.
7. Знову спорожніть контейнер для конденсату.
8. Якщо встановлено, зніміть зливний шланг з мийки, сифона або каналізації. → *Сторінка 37*

Увага!

Закріпіть зливний шланг на приладі, щоб уникнути його переміщення. Не перегинайте зливний шланг.

9. Вимкніть прилад.
10. Від'єднайте мережевий штекер від мережі живлення.

Тепер прилад готовий до транспортування.

Увага!

Матеріальні збитки та пошкодження приладу

Незважаючи на відкачування, у приладі завжди залишається невелика кількість води. Залишки води можуть вилитись і спричинити матеріальні збитки. Тому транспортуйте прилад вертикально.

Показники споживання

Таблиця показників споживання



Програма	Кількість обертів, при яких віджимається білизна (в об./хв.)	Тривалість** (у хв.)		Споживання електроенергії** (у кВт*год.)	
 Бавовна		9 кг	4,5 кг	9 кг	4,5 кг
Суха до шафи  *	1400	204	126	1,91	1,06
	1000	226	131	2,12	1,20
	800	251	161	2,35	1,37
Суха для прасування  *	1400	138	83	1,36	0,84
	1000	164	99	1,62	0,98
	800	190	115	1,88	1,17
Синтетика		3,5 кг		3,5 кг	
Суха до шафи  *	800	55		0,51	
	600	71		0,66	

* Налаштування програми відповідно до чинного стандарту EN61121 з використанням підключеного зливного шланга.

** Параметри можуть відрізнятися в залежності від виду текстильного виробу, складу білизни, рівня вологості тканини, встановленого ступеня сушіння, обсягу завантаження, зовнішніх чинників, а також активації додаткових функцій.

Найефективніша програма для текстильних виробів з бавовни

Наступна “Стандартна програма для бавовни” (має позначення ) підходить для сушіння бавовняної білизни нормальної вологості і найбільш ефективна з точки зору комбінованого споживання енергії для сушіння вологої бавовняної білизни.

Стандартні програми для бавовни згідно з чинною постановою ЄС 932/2012			
Програма + результат сушіння	Завантаження (у кг)	Споживання електроенергії (у кВт*год.)	Тривалість програми (у хв.)
 Бавовна + суха до шафи 	9/4,5	2,12/1,20	226/131

Налаштування програми для випробувань і нанесення етикетки енергоспоживання у відповідності з чинною європейською директивою 2010/30/ЄС



Технічні характеристики

Розміри:

85 x 60 x 60 мм

(висота x ширина x глибина)

Вага:

57 кг (залежно від моделі)

Електричні характеристики:

Напруга в мережі 220 - 240 В, 50 Гц

Номінальний струм 10 А

Номінальна потужність max. 1600 Вт

Максимальний об'єм завантаження:

9 кг

Споживана потужність у вимкненому стані:

0,10 Вт

Споживана потужність у ввімкненому стані:

0,10 Вт

Внутрішнє освітлення барабану*

Температура довкілля:

5 - 35°C



Утилізація



Утилізуйте пакування та прилад, не завдаючи шкоди довкіллю.

Цей прилад маркований у відповідності до Директиви Європейського Союзу 2012/19/ЄС про утилізацію електричного та електронного устаткування (waste electrical and electronic equipment – WEEE).

Дана Директива встановлює чинні в Євросоюзі положення щодо приймання та утилізації старих приладів.

Теплообмінник приладу містить у герметично закритому пристрої фторований парниковий газ.

Парниковий газ:	R134a
Об'єм заповнення (кг):	0,220
Загальний ПГП (tCO ₂):	0,315

* Залежно від оснащення приладу



Сервісна служба

Якщо порушення не вдалося усунути вимиканням та вмиканням приладу, зверніться до сервісної служби. → Додається покажчик сервісних служб або форзац

Ми завжди знайдемо відповідне рішення що, зокрема, допоможе уникнути зайвих викликів технічних фахівців.

Повідомте сервісній службі, будь ласка, номер виробу (E-Nr.) та заводський номер (номер FD) машини.

E-Nr. _____ FD _____

E-Nr. Номер виробу
FD Заводський номер

Ці дані Ви знайдете *в залежності від моделі:

всередині завантажувального люку*/на відкритій сервісній кришці* та на зворотному боці приладу*.

Довіртеся компетентності виробника.

Звертайтеся до нас. Це гарантує проведення ремонту кваліфікованими фахівцями сервісного обслуговування з використанням оригінальних запасних частин.

Контактні дані для всіх країн Ви знайдете у доданому списку сервісних служб.

Robert Bosch Hausgeräte GmbH
Carl-Wery-Straße 34
81739 München, GERMANY



9001388422 (9804)