

SIEMENS

Afzuigkap

LD96DAM50

Gebruiksaanwijzing



Register your product on My Siemens and discover exclusive services and offers.

siemens-home.bsh-group.com/welcome

The future moving in.

Siemens Home Appliances

Inhoudsopgave

	Gebruik volgens de voorschriften	3
	Belangrijke veiligheidsvoorschriften	4
	Milieubescherming	6
	Energie besparen	6
	Milieuvriendelijk afvoeren	6
	Gebruiksmogelijkheden	6
	Gebruik met afvoerlucht	6
	Circulatiefunctie	6
	Het apparaat leren kennen	7
	Bedieningspaneel	7
	Voor het eerste gebruik	7
	Eerste gebruik	7
	Apparaat bedienen	8
	Apparaat naar uit-/inschuiven	8
	Ventilator instellen	8
	Intensief-stand	8
	Naloop ventilator	8
	Verlichting	8
	Reinigen en onderhouden	9
	Verzadigingsindicatie	9
	Verzadigingsindicaties terugzetten	11
	Wat te doen bij storingen?	12
	Service dienst	12
	Toebehoren	13

Meer informatie over producten, accessoires, onderdelen en diensten vindt u op het internet: www.siemens-home.bsh-group.com en in de online-shop: www.siemens-home.bsh-group.com/eshops

Gebruik volgens de voorschriften

Lees deze gebruiksaanwijzing zorgvuldig door. Alleen dan kunt u uw apparaat goed en veilig bedienen. Bewaar de gebruiksaanwijzing voor later gebruik of om door te geven aan een volgende eigenaar.

De veiligheid is alleen gewaarborgd bij een deskundige montage volgens de montagehandleiding. De installateur is verantwoordelijk voor een goede werking op de plaats van opstelling.

Dit toestel is alleen bestemd voor huishoudelijk gebruik en de huiselijke omgeving. Het apparaat is niet voor buitengebruik bestemd. Zorg ervoor dat het toestel altijd onder toezicht wordt gebruikt. De fabrikant is niet aansprakelijk voor schade als gevolg van onjuist gebruik of onjuiste bediening.

Dit apparaat is bestemd voor gebruik tot op hoogten van maximaal 2.000 meter boven zeeniveau.

Ten aanzien van de afvoerlucht dienen de overheids- en wettelijke voorschriften (zoals lokale bouwverordeningen) in acht te worden genomen.

Dit toestel kan worden gebruikt door kinderen vanaf 8 jaar en door personen met beperkte fysieke, sensorische of geestelijke vermogens of personen die gebrek aan kennis of ervaring hebben, wanneer zij onder toezicht staan van een persoon die verantwoordelijk is voor hun veiligheid of geleerd hebben het op een veilige manier te gebruiken en zich bewust zijn van de risico's die het gebruik van het toestel met zich meebrengt.

Kinderen mogen niet met het apparaat spelen. Reiniging en onderhoud van het toestel mogen niet worden uitgevoerd door kinderen, tenzij zij 15 jaar of ouder zijn en onder toezicht staan.

Zorg ervoor dat kinderen die jonger zijn dan 8 jaar uit de buurt blijven van het toestel of de aansluitkabel.

Controleer het apparaat na het uitpakken. Niet aansluiten in geval van transportschade.

Dit apparaat is niet bestemd voor gebruik met een externe tijdschakelklok of een afstandbediening.

Belangrijke veiligheidsvoorschriften

Waarschuwing – Verstikkingsgevaar!

Verpakkingsmateriaal is gevaarlijk voor kinderen. Kinderen nooit met verpakkingsmateriaal laten spelen.

Waarschuwing – Levensgevaar!

Teruggezogen verbrandingsgassen kunnen leiden tot vergiftiging.

Altijd voor voldoende luchttoevoer zorgen, wanneer de luchtafvoer plaatsvindt in een ruimte met een vuurbron die gebruikmaakt van de aanwezige lucht.

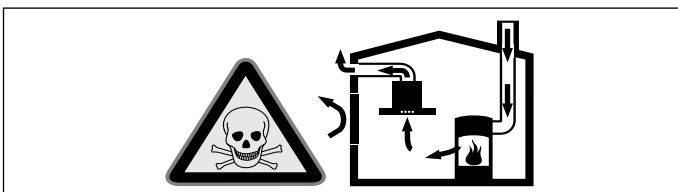

Vuurbronnen die de lucht in de ruimte verbruiken (bijv. apparaten die op gas, olie, hout of kolen worden gestookt, geisers, warmwatertoestellen) trekken de verbrandingslucht uit de opstellingsruimte en voeren de gassen via een afvoer (bijv. schoorsteen) af naar buiten.

In combinatie met een ingeschakelde afzuigkap wordt aan de keuken en aan de ruimtes ernaast lucht onttrokken - zonder voldoende luchttoevoer ontstaat er een onderdruk. Giftige gassen uit de schoorsteen of het afvoerkanaal worden teruggezogen in de woonruimte.

- Zorg daarom altijd voor voldoende ventilatie.
- Een ventilatiekast in de muur alleen is niet voldoende om aan de minimale eisen te voldoen.

U kunt het apparaat alleen dan zonder risico gebruiken wanneer de onderdruk in de ruimte waarin de vuurbron zich bevindt niet groter is dan 4 Pa (0,04 mbar). Dit kan worden bereikt wanneer de voor de verbranding benodigde lucht door niet afsluitbare openingen, bijv. in deuren, ramen, in combinatie met een ventilatiekast in de muur of andere technische voorzieningen, kan worden toegevoerd.

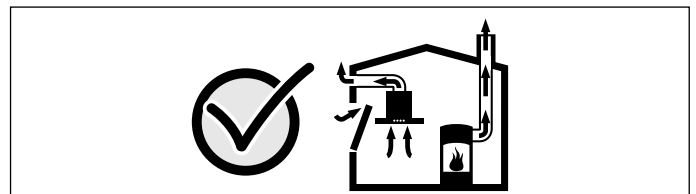

Raadpleeg in ieder geval het bedrijf dat in uw huis zorgt voor de schoorsteenreiniging. Dit bedrijf is in staat het totale ventilatiesysteem van uw huis te beoordelen en kan een voorstel doen voor passende maatregelen op het gebied van de luchttoevoer.

Indien de afzuiging alleen met recirculatie wordt gebruikt, is een onbeperkt gebruik mogelijk.

Waarschuwing – Risico van brand!

- De vetafzettingen in de filters kunnen ontbranden.
 - Apparaat schoonmaken zoals beschreven.
 - Neem de reinigingsperiodes in acht.
 - Apparaat nooit zonder vetfilter gebruiken.
- De vetafzettingen in het vetfilter kunnen ontbranden.
 - Vetfilter minstens één keer in de maand reinigen.**
 - Apparaat nooit zonder vetfilter gebruiken.
- Een niet regenererbaar actieve koolfilter kan in de oven vlam vatten. Niet-regenererbare actieve koolfilters nooit regenereren. Alleen regenererbare actieve koolfilters regenereren.
- De vetafzettingen in het vetfilter kunnen ontbranden. In de buurt van het apparaat nooit werken met een open vlam (bijv. flamberen). Het apparaat alleen in de buurt van een vuurbron voor vaste brandstoffen (bijv. hout of kolen) installeren wanneer er een afgesloten, niet verwijderbare afscherming aanwezig is. Er mogen geen vonken wegspringen.
- Hete olie en heet vet vatten snel vlam. Hete olie en heet vet nooit gebruiken zonder toezicht. Vuur nooit blussen met water. Schakel de kookzone uit. Vlammen voorzichtig met een deksel, smoordeksel of iets dergelijks verstikken.
- Wanneer er gas-kookzones ingeschakeld zijn waar geen kookgerei op staat, wordt er tijdens het gebruik zeer veel warmte ontwikkeld. Een ventilatieapparaat dat daarop is aangebracht kan beschadigd of in brand raken. Gebruik de gas-kookzones alleen wanneer er kookgerei op staat.

- Bij gelijktijdig gebruik van meerdere gas-kookzones ontstaat veel warmte. Het ventilatieapparaat kan dan beschadigd of in brand raken. Het ventilatieapparaat mag alleen met gas-kookzones worden gecombineerd die de volgende waarden niet overschrijden.
 - maximaal 5 afzonderlijke branders
 Het ventilatieapparaat mag alleen met gas-kookzones van 75 cm worden gecombineerd die de volgende waarden niet overschrijden:
 - Maximaal vermogen totaal: 11,9 kW
 - Maximaal vermogen achterste kookplaten totaal: 4,7 kW
 - Maximaal vermogen wok: 4,2 kW
 Het ventilatieapparaat mag alleen met gas-kookzones van 90 cm worden gecombineerd die de volgende waarden niet overschrijden:
 - Maximaal vermogen totaal: 13,7 kW
 - Maximaal vermogen achterste kookplaten totaal: 4,7 kW
 - Maximaal vermogen wok: 6 kW

⚠ Waarschuwing – Risico van verbranding!

Tijdens het gebruik worden de toegankelijke onderdelen heet. De hete onderdelen nooit aanraken. Zorg ervoor dat er geen kinderen in de buurt zijn.

⚠ Waarschuwing – Risico van letsel!

- Bepaalde onderdelen in het toestel kunnen scherpe randen hebben. Veiligheidshandschoenen dragen.
- Op het apparaat geplaatste voorwerpen kunnen vallen. Plaats geen voorwerpen op het apparaat.
- Het licht van LED-lampen is zeer fel en kan de ogen beschadigen (risicogroep 1). Niet langer dan 100 seconden direct in de ingeschakelde LED-lampen kijken.
- Beklemmingsgevaar bij het in- en uitschuiven van het apparaat. Bij het in- of uitschuiven nooit met uw handen in het bewegingsbereik van het apparaat komen. Zorg ervoor dat er geen kinderen in de buurt zijn.
- Kookgerei dat zich in het bewegingsbereik van het apparaat bevindt, kan omvallen. Naar buiten komende hete vloeistof kan leiden tot lichamelijk letsel. Geen kookgerei in het bewegingsbereik van het apparaat plaatsen.
- Kookgerei en kookplaten worden erg heet. Nooit met uw handen boven de hete kookplaat of heet kookgerei komen.

⚠ Waarschuwing – Kans op een elektrische schok!

- Een defect toestel kan een schok veroorzaken. Een defect toestel nooit inschakelen. De netstekker uit het stopcontact halen of de zekering in de meterkast uitschakelen. Contact opnemen met de klantenservice.
- Ondeskundige reparaties zijn gevaarlijk. Reparaties en de vervanging van beschadigde aansluitleidingen mogen uitsluitend worden uitgevoerd door technici die zijn geïnstrueerd door de klantenservice. Is het apparaat defect, haal dan de stekker uit het stopcontact of schakel de zekering in de meterkast uit. Contact opnemen met de klantenservice.
- Binnendringend vocht kan een schok veroorzaken. Geen hogedrukreiniger of stoomreiniger gebruiken.

Oorzaken van schade

Attentie!

Risico van beschadiging door corrosie. Schakel het apparaat wanneer u kookt altijd in om condensvorming te voorkomen. Condenswater kan leiden tot corrosie.

Risico van beschadiging doordat er vocht in de elektronica van het apparaat komt. Reinig de bedieningselementen nooit met een natte doek.

Beschadiging van het oppervlak door een foutieve manier van reinigen. Roestvrijstalen oppervlakken uitsluitend reinigen in de slijprichting. Gebruik voor de bedieningselementen geen reinigingsmiddel voor roestvrij staal.

Beschadiging van het oppervlak door scherpe of schurende reinigingsmiddelen. Gebruik nooit scherpe of schurende reinigingsmiddelen.

Bij het in- of uitschuiven kunnen het apparaat of aangrenzende kookplaten worden beschadigd door voorwerpen die erop geplaatst zijn. Plaats geen voorwerpen op de beweeglijke onderdelen van het apparaat.

Milieubescherming

Uw nieuwe apparaat is bijzonder energie-efficiënt. Hier krijgt u tips over de manier waarop u bij het gebruik van uw apparaat nog meer kunt besparen op energie en het apparaat op de juiste manier afvoert.

Energie besparen

- Zorg tijdens het koken voor voldoende toevoer van lucht, zodat de afzuigkap efficiënt werkt en weinig geluid geeft.
- Pas de ventilatiestand aan de intensiteit van de kookdamp aan. Gebruik de intensiefstand alleen wanneer dit nodig is. Een lagere ventilatiestand betekent minder energieverbruik.
- Kies bij intensieve kookdampen op tijd een hogere ventilatiestand. Wanneer er in de keuken al kookdamp is ontstaan, dient de afzuigkap langer te worden ingezet.
- Hoeft de afzuigkap niet meer te worden gebruikt, schakel hem dan uit.
- Schakel de verlichting uit wanneer deze niet langer nodig is.
- Filters dienen binnen de aangegeven periodes te worden gereinigd of vervangen, om de effectiviteit van de ventilatie te verhogen en het risico van brand tegen te gaan.
- Kookdeksel plaatsen om kookdampen en condens te verminderen.

Milieuvriendelijk afvoeren

Voer de verpakking op een milieuvriendelijke manier af.



Dit apparaat is gekenmerkt in overeenstemming met de Europese richtlijn 2012/19/EU betreffende afgedankte elektrische en elektronische apparatuur (waste electrical and electronic equipment - WEEE). De richtlijn geeft het kader aan voor de in de EU geldige terugneming en verwerking van oude apparaten.

Gebruiksmogelijkheden

Gebruik met afvoerlucht



De aangezogen lucht wordt door de vetfilters gereinigd en via een buizensysteem naar de buitenlucht afgevoerd.

Aanwijzing: De lucht mag niet worden afgevoerd in een schoorsteen die wordt gebruikt voor afvoergassen van apparaten bestemd voor het verbranden van gas of andere brandstoffen (dit geldt niet voor ventilatieapparatuur).

- Komt de afvoerlucht terecht in een rook- of afvoergasschoorsteen die niet in gebruik is, dan dient u een vakbekwame schoorsteenveger te raadplegen.
- Wordt de afvoerlucht door de buitenmuur geleid, dan raden wij u aan een telescoop-muurkast te gebruiken.

Circulatiefunctie



De aangezogen lucht wordt door de vetfilters en een actief koolfilter gereinigd en weer teruggeleid naar de keuken.

Aanwijzing: Om geurtjes bij het gebruik van de circulatiefunctie te voorkomen, dient u een actief koolfilter te monteren. De verschillende manieren om het apparaat met circulatielucht te gebruiken, vindt u in de prospectus of kunt u navragen bij uw speciaalzaak. Het daartoe benodigde toebehoren is verkrijgbaar bij de speciaalzaak, de klantenservice of de Online-shop.

Het apparaat leren kennen

Hier leert u uw nieuwe apparaat kennen en krijgt u informatie over de toebehoren.

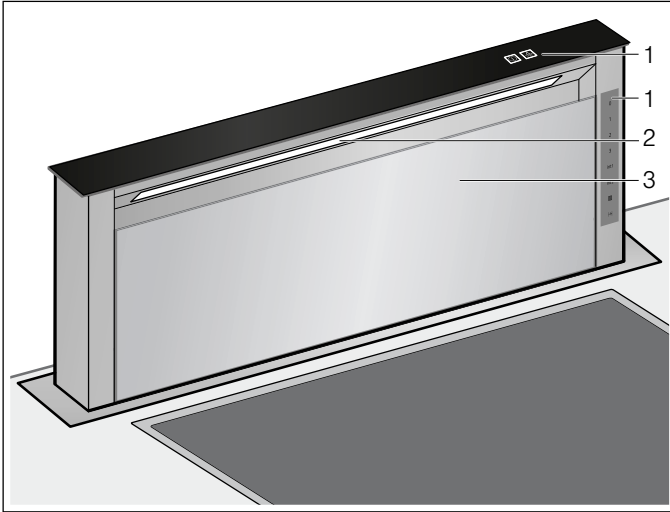

1	Bedieningspaneel
2	Verlichting
3	Filterafdekking

Bedieningspaneel

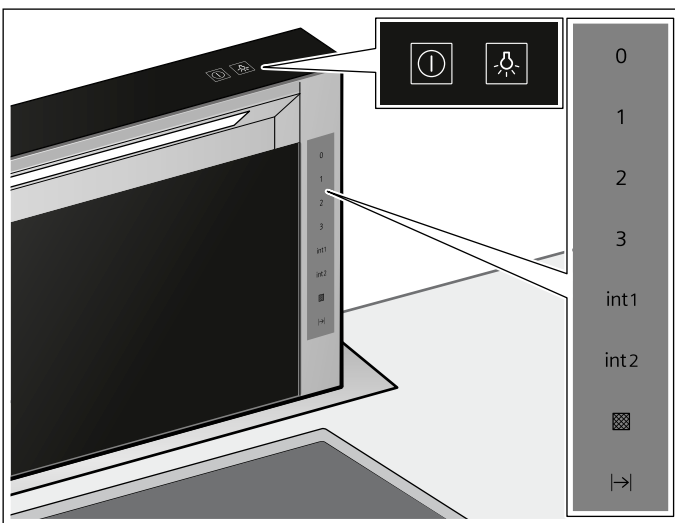

Symbol	Toelichting
ⓘ	Apparaat in-/uitschuiven, ventilator in-/uitschakelen
0	Ventilator uitschakelen
1	Ventilatorstand 1 inschakelen
2	Ventilatorstand 2 inschakelen
3	Ventilatorstand 3 inschakelen
int1	Intensiefstand 1 inschakelen
int2	Intensiefstand 2 inschakelen
↳	Ventilatornaloop inschakelen
▣	Verzadigingsindicatie
⦿	Verlichting in-/uitschakelen

Voor het eerste gebruik

Voordat u uw nieuwe apparaat kunt gebruiken moet u enkele instellingen uitvoeren:

Eerste gebruik

Display omschakelen naar gebruik met circulatielucht

Voor gebruik met circulatielucht moet het display van de elektronische regeling worden omgeschakeld:

1. Controleren of de afzuigkap aangesloten en uitgeschakeld is.
2. Op ⓘ tippen.
3. Op 0 tippen.
4. ▣ minstens 3 seconden lang aanraken.
▣ knippert en de elektronische regeling is ingesteld op luchtcirculatie.

Display omschakelen naar gebruik met afvoerlucht

1. Controleren of de afzuigkap aangesloten en uitgeschakeld is.
2. Op ⓘ tippen.
3. Op 0 tippen.
4. ▣ minstens 3 seconden lang aanraken.
▣ knippert en de elektronische regeling is op luchtafvoer ingesteld.

Apparaat bedienen

Dit apparaat functioneert alleen in volledig uitgeschoven toestand.

Aanwijzing: Schakel de afzuigkap in zodra u begint met koken en schakel hem pas enkele minuten na het koken weer uit. Zo wordt de keukendamp het effectiefst verwijderd.

Apparaat naar uit-/inschuiven

Waarschuwing – Risico van letsel!

Beklemmingsgevaar bij het in- en uitschuiven van het apparaat. Bij het in- of uitschuiven nooit met uw handen in het bewegingsbereik van het apparaat komen. Zorg ervoor dat er geen kinderen in de buurt zijn.

Waarschuwing – Risico van letsel!

Kookgerei dat zich in het bewegingsbereik van het apparaat bevindt, kan omvallen. Naar buiten komende hete vloeistof kan leiden tot lichamelijk letsel. Geen kookgerei in het bewegingsbereik van het apparaat plaatsen.

Aanwijzing: Als het apparaat korte tijd van het elektriciteitsnet ontkoppeld is geweest, schuift het volledig naar binnen.

Apparaat uitschuiven

1. Voorwerpen uit het bewegingsbereik van het apparaat halen.
2. Op  tippen.
Het apparaat komt volledig naar buiten. De ventilator start op stand 2. De verlichting wordt ingeschakeld.

Apparaat inschuiven

Aanwijzing: De filterafdekking dient volledig gesloten te zijn.

1. Voorwerpen uit het bewegingsbereik van het apparaat halen.
2. Op  tippen.
Het apparaat schuift volledig naar binnen. De verlichting en de ventilator worden automatisch uitgeschakeld.

Ventilator instellen

Aanwijzing: Pas de ventilatorstand altijd aan de actuele omstandigheden aan. Kies bij een sterke dampvorming ook een hoge ventilatorstand.

Inschakelen

Op 1, 2 of 3 tippen.

Uitschakelen

Op 0 tippen.

Intensief-stand

Bij sterke geur- en dampvorming kunt u de intensiefstand gebruiken.

Inschakelen

1. Op **int1** tippen.
Aanwijzing: De looptijd van de intensiefstand bedraagt ca. 7 minuten. Na afloop hiervan schakelt het apparaat terug naar ventilatiestand 3.
2. Op **int2** tippen.
Aanwijzing: De looptijd van de intensiefstand bedraagt ca. 7 minuten. Na afloop hiervan schakelt het apparaat terug naar ventilatiestand 3.







Uitschakelen

Op 1, 2 of 3 tippen.

De intensiefstand is beëindigd.

Naloop ventilator

Aanwijzing: Is de intensiefstand geactiveerd, dan is de ventilatornaloop niet beschikbaar.

1. Op  tippen.
 en  evenals ventilatorstand 1 zijn verlicht. De ventilator loopt 10 minuten na in ventilatorstand 1 en schakelt na afloop van deze tijd automatisch uit. Is de verlichting ingeschakeld, dan wordt deze ook na afloop van de nalooptijd uitgeschakeld.
2. Op  of  tippen.
De ventilatornaloop wordt voor het einde van de resterende nalooptijd beëindigd.
3. Zodra de ventilatornaloop afgelopen is op  tippen.
Het apparaat schuift volledig naar binnen.

Verlichting

U kunt de verlichting onafhankelijk van de ventilatie in- en uitschakelen.

Op  tippen.

Reinigen en onderhouden

Waarschuwing – Verbrandingsgevaar!

Het apparaat wordt heet tijdens de bereiding. Laat het voor de reiniging afkoelen.

Waarschuwing – Gevaar van een elektrische schok!

Binnendringend vocht kan een schok veroorzaken. Het toestel alleen met een vochtige doek schoonmaken. Vóór het reinigen de netstekker uit het stopcontact halen of de zekering in de meterkast uitschakelen.

Waarschuwing – Kans op een elektrische schok!

Binnendringend vocht kan een schok veroorzaken. Geen hogedrukreiniger of stoomreiniger gebruiken.

Waarschuwing – Risico van letsel!

Bepaalde onderdelen in het toestel kunnen scherpe randen hebben. Veiligheidshandschoenen dragen.

Schoonmaakmiddelen

Let op de opgaven in de tabel, om te voorkomen dat de verschillende oppervlakken door verkeerde schoonmaakmiddelen worden beschadigd. Gebruik

- geen scherpe of schurende reinigingsmiddelen,
- geen sterk alcoholhoudende reinigingsmiddelen,
- geen harde schuur- of schoonmaaksponsjes,
- geen hogedrukreinigers of stoomstraalapparaten.

Was nieuwe vaatdoekjes voor gebruik grondig uit.

Neem alle aanwijzingen en waarschuwingen in acht die bij de reinigingsmiddelen vermeld worden.

Gebied	Schoonmaakmiddelen
Roestvrij staal	Warm zeepsop: Met een schoonmaakdoekje reinigen en met een zachte doek nadrogen. Roestvrijstalen oppervlakken uitsluitend reinigen in de slijprichting. Bij de servicedienst of in speciaalzaken zijn speciale onderhoudsmiddelen voor roestvrij staal verkrijgbaar. Het schoonmaakmiddel heel dun opbrengen met een zachte doek.
Gelakte oppervlakken	Warm zeepsop: Met een vochtig schoonmaakdoekje reinigen en met een zachte doek nadrogen. Geen reinigingsmiddel voor roestvrij staal gebruiken.
Aluminium en kunststof	Glasreiniger: met een zachte doek schoonmaken.
Glas	Glasreiniger: Met een zachte doek schoonmaken. Geen schraper gebruiken.
Bedieningselementen	Warm zeepsop: Met een vochtig schoonmaakdoekje reinigen en met een zachte doek nadrogen. Gevaar van een elektrische schok doordat er vocht kan binnendringen. Risico van beschadiging van de elektronica doordat er vocht kan binnendringen. Bedieningselementen nooit reinigen met een natte doek. Geen reinigingsmiddel voor roestvrij staal gebruiken.

Verzadigingsindicatie

Bij verzadiging van de metalen vetfilters of de actieve koolfilters is het betreffende symbool verlicht of knippert het:

- **Metalen vetfilter:**  is verlicht
- **Actieve koolfilter:**  knippert

Uiterlijk op dit moment dienen de metalen vetfilters gereinigd of de actief koolfilters vervangen of gegenereerd te worden.

Metalen vetfilter demonteren

1. Op ① tippen.
2. Op 0 tippen.
3. Filterafdekking naar voren klappen.

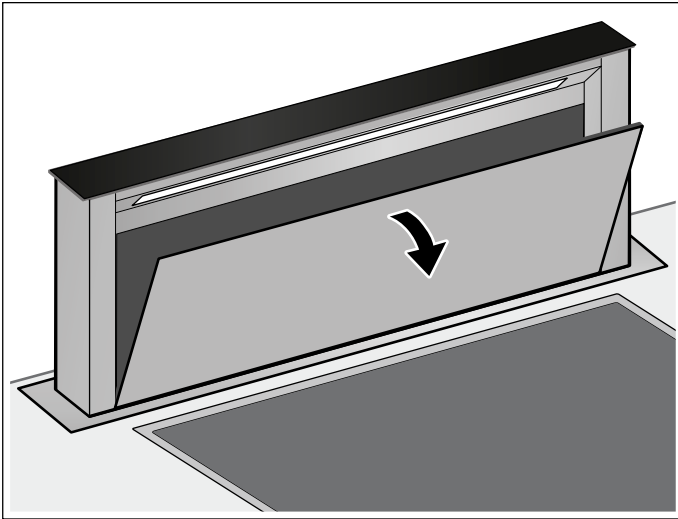

4. Filter uit de geleiding nemen.

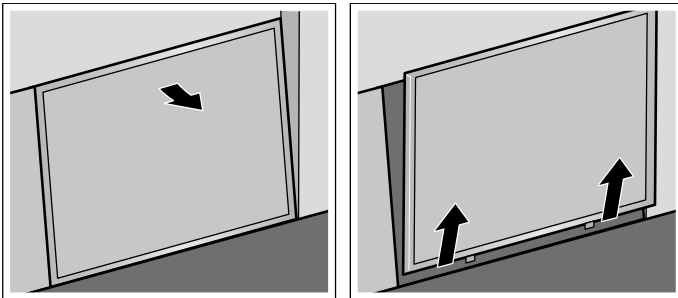

Aanwijzing: Onderin de filterhouder kan zich vet ophopen. De filterhouder niet horizontaal houden om te voorkomen dat het vet eruit druipt.

5. Oliehouder verwijderen.

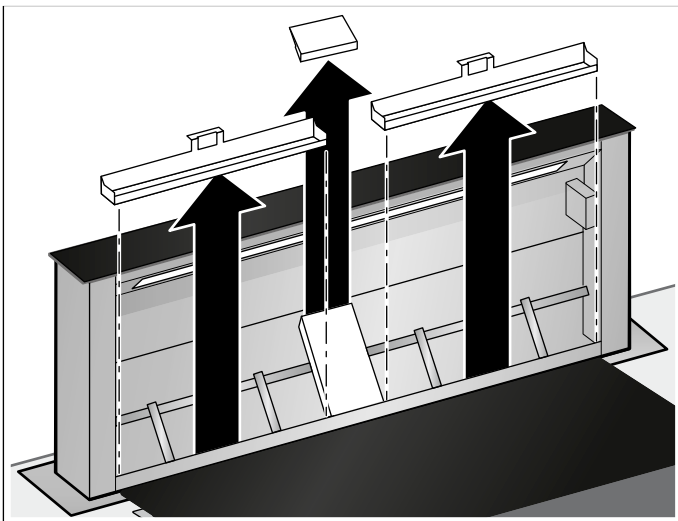

6. Voor een betere reiniging de beschermingsplaat verwijderen.

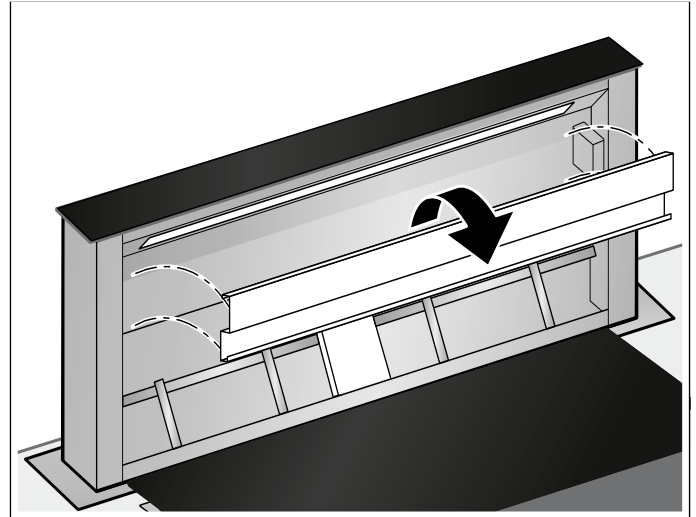

7. Metalen vetfilter, oliehouder, beschermingsplaat en filterafdekking schoonmaken.
8. Na demontage van de filters het apparaat van binnen schoonmaken.

Metalen vetfilter en oliehouder schoonmaken

⚠ Waarschuwing – Risico van brand!

De vetafzettingen in het vetfilter kunnen ontbranden. **Vetfilter minstens één keer in de maand reinigen.** Apparaat nooit zonder vetfilter gebruiken.

Aanwijzingen

- Geen agressieve, zuur- of looghoudende reinigingsmiddelen gebruiken.
- Bij het reinigen van de metalen vetfilters ook de houder van de vetfilters in het apparaat reinigen met een vochtige doek.
- De metalen vetfilters kunnen in de afwasautomaat of met de hand worden gereinigd.

In de afwasautomaat:

Aanwijzing: Bij reiniging in de afwasautomaat kunnen lichte verkleuringen optreden. Dit heeft geen invloed op de werking van de metalen vetfilters.

- Reinig sterk verzadigde metalen vetfilters niet samen met serviesgoed.
- Plaats de metalen vetfilters los in de afwasautomaat. De metalen vetfilters mogen niet worden vastgeklemd.

Met de hand:

Aanwijzing: Bij hardnekkig vuil kunt u een speciaal vetoplosmiddel gebruiken. Dit kunt u bestellen via de Online-shop.

- Laat de metalen vetfilters weken in een heet afwassopje.
- Gebruik voor het reinigen een borstel en spoel daarna de filters goed af.
- Laat de metalen vetfilters afdruppen.

Metalen vetfilter monteren

1. Oliehouder inbrengen.
2. Metalen vetfilter aanbrengen.

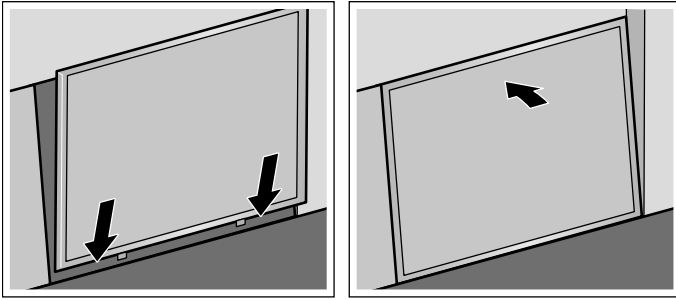

3. Filterafdekking dichtklappen.

Actief koolfilter demonteren (alleen bij gebruik met circulatielucht)

Om het niveau van de geurafscheiding te waarborgen, moeten de actieve koolfilters regelmatig worden geregenereerd of vervangen. Zie hiervoor ook de verzadigingsindicatie van uw apparaat.

De actieve koolfilters moeten uiterlijk om de 2 maanden geregenereerd of vervangen worden.

1. Metalen vetfilter demonteren.
2. Rooster en metalen vetfilter verwijderen.

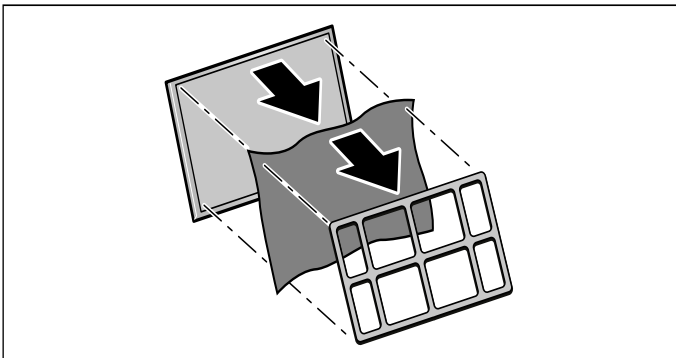

Actief koolfilter regenereren

Om het niveau van de geurafscheiding te waarborgen, moeten de actieve koolfilters regelmatig worden geregenereerd of vervangen. Zie hiervoor ook de verzadigingsindicatie van uw apparaat.

De actieve koolfilters moeten uiterlijk om de 2 maanden geregenereerd of vervangen worden.

⚠ Waarschuwing – Risico van brand!

Een niet regenererbaar actieve koolfilter kan in de oven vlam vatten. Niet-regenererbare actieve koolfilters nooit regenereren. Alleen regenererbare actieve koolfilters regenereren.

Aanwijzing: Regenererbare actieve koolfilters kunnen tot tien keer worden geregenereerd.

Aanwijzing: Bij het regenereren van het actief koolfilter kan er geurontwikkeling optreden. Zorg ervoor dat de ruimte goed is geventileerd en open indien nodig een raam.

Aanwijzing: Regenererbare circulatieluchtfilters kunnen door te vallen worden beschadigd. De beschadigingen zijn van buiten niet altijd zichtbaar. Voer gevallen regenererbare circulatieluchtfilters af en vervang ze.

Attentie!

Risico van beschadiging doordat er vocht in de elektronica van het actieve koolfilter komt. Actieve koolfilters nooit in de vaatwasmachine of met een natte doek reinigen.

1. Als de actieve koolfilter niet meer geregenereerd kan worden, een nieuwe regenererbare actieve koolfilter bestellen en gebruiken.
2. Actief koolfilter in de voorverwarmde oven op 100 °C gedurende bij luchtcirculatiefunctie 1 uur verwarmen.
3. Actieve koolfilter laten afkoelen.

Actieve koolfilters monteren

1. Actieve koolfilter op de metalen vetfilter leggen.
2. Actieve koolfilter vastmaken aan het rooster.

Verzadigingsindicaties terugzetten

Wanneer u de betreffende filter gereinigd of vervangen heeft, dient u de verzadigingsindicatie terug te zetten, zodat de symbolen ophouden met knipperen.

1. Zorg ervoor dat de afzuigkap ingeschakeld is.
2.  ca. 3 seconden lang aanraken.

De verzadigingsindicaties zijn teruggezet.

Wat te doen bij storingen?

Vaak kunt u storingen gemakkelijk zelf verhelpen. Let op de volgende aanwijzingen voordat u contact opneemt met de klantenservice.

⚠ Waarschuwing – Kans op een elektrische schok!
Ondeskundige reparaties zijn gevaarlijk. Reparaties en de vervanging van beschadigde aansluitleidingen mogen uitsluitend worden uitgevoerd door technici die zijn geïnstrueerd door de klantenservice. Is het apparaat defect, haal dan de stekker uit het stopcontact of schakel de zekering in de meterkast uit. Contact opnemen met de klantenservice.

LED-lampen

Defecte LED-lampen mogen alleen worden vervangen door de fabrikant, diens klantenservice of een erkend vakman (elektromonteur).

Handelwijze bij inkomend water

Wanneer er bij het koken of schoonmaken water in het toestel komt, handelt u als volgt:

1. Toestel uitschakelen.
2. Onderkast openen en vrijkomend water verwijderen.
3. Toestel 24 uur uitgeschakeld laten.
Na afloop van deze tijd kan het water onbeperkt verder worden gebruikt.

Storingstabel

Storing	Mogelijke oorzaak	Oplossing
Apparaat werkt niet	De stekker is niet in het stopcontact gestoken	De stekker in het stopcontact steken
	Stroomonderbreking	Controleer of andere keukenapparaten functioneren
	Zekering defect	Controleer in de meterkast of de zekering voor het toestel in orde is
Apparaat gaat niet naar binnen.	Filterafdekking niet gesloten.	Filterafdekking volledig sluiten.
Het apparaat komt niet naar binnen en niet naar buiten.	De zekering in de elektrobox is defect.	Neem contact op met de servicedienst.
De toetsverlichting functioneert niet.	De besturingseenheid is defect.	Neem contact op met de servicedienst.
De verlichting functioneert niet.	De LED-lampen zijn defect.	Neem contact op met de servicedienst.
In de indicatie knipperen  of .?	De vetfilter of actieve koolfilter is verzadigd.	Filter reinigen of actieve koolfilter vervangen. → "Reinigen en onderhouden" op pagina 9

Servicedienst

Geef wanneer u telefonisch contact met ons opneemt altijd het productnummer (E-nr.) en het fabricagenummer (FD-nr.) op, zodat wij u goed van dienst kunnen zijn. Het typeplaatje met de nummers vindt u vooraan aan de apparaatbehuizing onder het werkblad.

Om niet te lang te hoeven zoeken wanneer u de klantenservice nodig heeft, kunt u hier direct de gegevens van uw apparaat en het telefoonnummer van de servicedienst invullen.

E-nr.	FD-nr.
Servicedienst 	

Let erop dat het bezoek van een technicus van de servicedienst in het geval van een verkeerde bediening ook tijdens de garantieperiode kosten met zich meebrengt.

De contactgegevens in alle landen vindt u in de bijgesloten lijst met Servicedienstadressen.

Verzoek om reparatie en advies bij storingen

NL 088 424 4020

B 070 222 142

Vertrouw op de competentie van de fabrikant. Dan bent u ervan verzekerd dat de reparatie wordt uitgevoerd door ervaren technici die gebruikmaken van de originele reserveonderdelen voor uw apparaat.

Toebehoren

Accessoires	Bestelnummer
Circulatie-accessoireset - Eerste uitvoering	LZ29IDP00

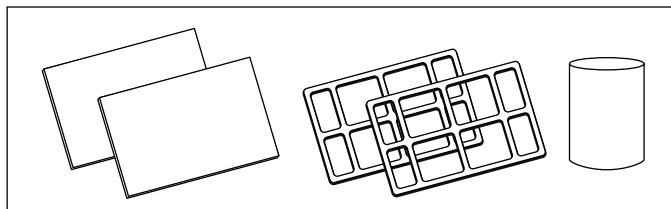

Actieve koolfilter - reservefilter	LZ29IDQ00
------------------------------------	-----------

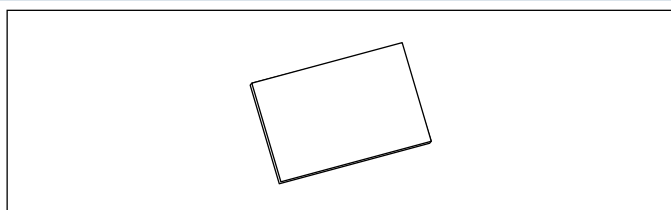

Remote-installatieset	LZ29IDM00
-----------------------	-----------

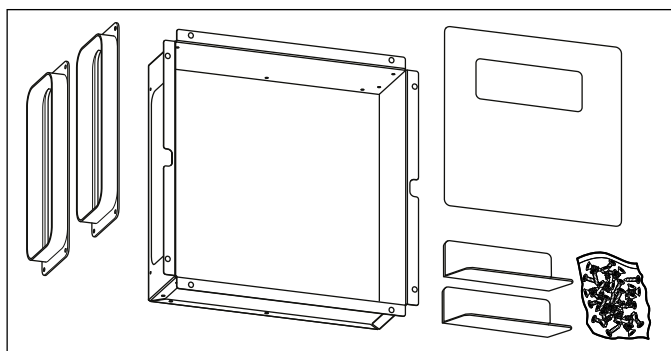

BSH Hausgeräte GmbH

Carl-Wery-Str. 34
81739 München

GERMANY

Gefabriceerd door BSH Hausgeräte GmbH onder handelsmerklicentie van Siemens AG

siemens-home.bsh-group.com



9001385594 (990830)