

SIEMENS

# Çamaşır kurutma makinesi

WT7UH660TR

[siemens-home.bsh-group.com/welcome](https://siemens-home.bsh-group.com/welcome)

tr Kullanım ve kurulum kılavuzu

Register  
your  
product  
online

## Yeni amařır kurutma makineniz

Siemens markası yeni bir amařır kurutma makinesine karar kıldınız.

Lütfen amařır kurutma makinenizin sağladıđı avantajları okumak için birkaç dakika zaman ayırınız.

Siemens markasının yüksek kalite standardını karşılamak için, fabrikamızdan çıkan her amařır kurutma makinesinin işler ve kusursuz durumda olup olmadığı kontrol edilmiştir.

Ürünlerimize, aksesuarlara, yedek parçalara ve servislerimize yönelik daha fazla bilgiyi internet sitemiz [www.siemens-home.bsh-group.com](http://www.siemens-home.bsh-group.com) üzerinden elde edebilir veya Müşteri Hizmetleri merkezimizle irtibata geçebilirsiniz.

Farklı modellerin kullanma ve kurma kılavuzunu tarif eder, ilgili bölümlerde farklılara dikkat çekilir.



amařır kurutma makinenizi, Kullanım ve Kurulum kılavuzlarını okuduktan sonra çalıştırınız!

AEEE Yönetmeliđine Uygundur

Kullanım Süresi: 10 YIL (Ürünün fonksiyonunu yerine getirebilmesi için gerekli yedek para bulundurma süresi)

## Garanti Şartları

- Malın ayıplı olduđunun anlaşılması durumunda tüketici, 6502 sayılı Tüketicinin Korunması Hakkında Kanununun 11 inci maddesinde yer alan;
  - **Sözleşmeden dönme**
  - **Satış bedelinden indirim isteme,**
  - **Ücretsiz onarılmasını isteme,**
  - **Satılanın ayıpsız bir misli ile deđiştirilmesini isteme,**haklarından birini kullanabilir.
- **Tüketicinin bu haklarından ücretsiz onarım hakkını** seçmesi durumunda satıcı; işçilik masrafı, deđiştirilen para bedeli ya da başka herhangi bir ad altında hiçbir ücret talep etmeksizin malın onarımını yapmak veya yaptırmakla yükümlüdür. Tüketici ücretsiz onarım hakkını üretici veya ithalatçıya karşı da kullanılabilir. Satıcı, üretici ve ithalatçı tüketicinin bu hakkını kullanmasından müteselsilen sorumludur.

- Tüketicinin, **ücretsiz onarım hakkını** kullanması halinde malın;
  - Garanti süresi içinde tekrar arızalanması,
  - Tamiri için gereken azami sürenin aşılması,
  - Tamirinin mümkün olmadığı için, yetkili servis istasyonu, satıcı, üretici veya ithalatçı tarafından bir raporla belirlenmesi durumlarında;

**tüketici malın bedel iadesini, ayıp oranında bedel indirimini veya imkan varsa malın ayıpsız misli ile değiştirilmesini** satıcıdan talep edilir. Satıcı, **tüketicinin talebini reddedemez**. Bu talebin yerine getirilmemesi durumunda satıcı, üretici ve ithalatçı müteselsilen sorumludur.

- Malın kullanım kılavuzunda yer alan hususlara aykırı kullanılmasından kaynaklanan arızalar garanti kapsamı dışındadır.
- Tüketici, garantiden doğan haklarının kullanılması ile ilgili olarak çıkabilecek uyuşmazlıklarda yerleşim yerinin bulunduğu veya tüketici işleminin yapıldığı yerdeki **Tüketici Hakem Heyetine veya Tüketici Mahkemesine** başvurabilir.

## Görüntüleme kuralları

### ⚠ Uyarı!

Bu sembol kombinasyonu ve işaret sözcüğü muhtemel bir tehlike durumuna işaret etmektedir. Göz ardı edilmesi ölüme veya yaralanmalara sebep olabilir.

### Dikkat!

Bu işaret sözcüğü muhtemel bir tehlike durumuna işaret etmektedir. Göz ardı edilmesi durumunda mal ve/veya çevre zararına sebep olabilir.

### Uyarı / ipucu

Cihaz kullanımına ilişkin uyarılar / faydalı bilgiler.

### 1. 2. 3. / a) b) c)

İşlem adımları sayılarla veya rakamlarla gösterilir.

- / -

Listeler bir kutucuk veya bir satırbaşı ile ifade edilir.

# İçindekiler

	<b>Kullanım amacı</b> . . . . .	<b>5</b>		<b>Cihazın kullanılması</b> . . . . .	<b>29</b>
	<b>Güvenlik talimatları</b> . . . . .	<b>6</b>		Çamaşırların yerleştirilmesi ve cihazın açılması . . . . .	29
	Çocuklar/insanlar/hayvanlar . . . . .	6		Programın ayarlanması . . . . .	30
	Kurulum . . . . .	7		Programın başlatılması . . . . .	30
	İşlem . . . . .	9		Program akışı . . . . .	30
	Temizlik/Bakım . . . . .	12		Programın değiştirilmesi veya çamaşır ekleme . . . . .	31
	<b>Tasarruf bilgileri</b> . . . . .	<b>13</b>		Programın iptal edilmesi . . . . .	31
	<b>Cihazın kurulması ve bağlanması</b> . . . . .	<b>14</b>		Program sonu . . . . .	31
	Teslimat kapsamı . . . . .	14		Çamaşırların çıkarılması ve cihazın kapatılması . . . . .	31
	Cihazın kurulması . . . . .	14		Yoğuşma suyu haznesinin boşaltılması . . . . .	32
	Cihazın bağlanması . . . . .	16		Tiftiklerin giderilmesi . . . . .	33
	İlk kullanımdan önce . . . . .	17		<b>Cihaz ayarları</b> . . . . .	<b>34</b>
	İsteğe bağlı aksesuarlar . . . . .	17		Çocuk emniyeti . . . . .	34
	<b>Kısa kılavuz</b> . . . . .	<b>18</b>		Sessiz kurutma . . . . .	34
	<b>Cihazı tanıma</b> . . . . .	<b>19</b>		Cihaz ayarlarının uyarlanması . . . . .	35
	Cihaza genel bakış . . . . .	19		<b>Home Connect</b> . . . . .	<b>37</b>
	Kumanda bölümü . . . . .	20		Home Connect menüsünün çağırılması . . . . .	37
	<b>Ekran</b> . . . . .	<b>21</b>		Ev ağı ve Home Connect uygulaması ile bağlantı kurulması . . . . .	38
	<b>Programlara genel bakış</b> . . . . .	<b>24</b>		Wi-Fi'nin açılması ve kapatılması . . . . .	40
	<b>Program ayarları</b> . . . . .	<b>26</b>		Ağ ayarlarının sıfırlanması . . . . .	40
	<b>Çamaşırlar</b> . . . . .	<b>28</b>		Yazılım güncellemesi . . . . .	41
	Çamaşırların hazırlanması . . . . .	28		Enerji yönetimi . . . . .	41
	Çamaşırların ayrılması . . . . .	28		Veri güvenliğine dair uyarılar . . . . .	43
				Uygunluk beyanı . . . . .	43
				<b>Yün sepetiyle kurutma</b> . . . . .	<b>44</b>
				Yün sepeti . . . . .	44
				Yün sepetinin sabitlenmesi . . . . .	44
				Kullanım örnekleri . . . . .	45
				Ünitenin yerleştirilmesi ve programın başlatılması . . . . .	46

	<b>Yoğuşma suyunun boşaltılması</b> . . . . .	47
	<b>Temizlik ve bakım</b> . . . . .	50
	Cihazın temizlenmesi . . . . .	50
	Nem sensörünün temizlenmesi. . . . .	51
	Yoğuşma suyu haznesindeki süzgecin temizlenmesi . . . . .	51
	Zemin ünitesinin temizlenmesi . . . . .	52
	<b>Cihaz bakımı</b> . . . . .	54
	Cihaz bakımının hazırlanması . . . . .	55
	Basit cihaz bakımının yapılması. . . . .	56
	Detaylı cihaz bakımının yapılması. . . . .	58
	<b>Cihaza ilişkin yardım</b> . . . . .	61
	<b>Cihazın taşınması</b> . . . . .	64
	<b>Tüketim değerleri</b> . . . . .	66
	Tüketim değerleri tablosu . . . . .	66
	Pamuklu kumaşlar için en verimli program . . . . .	66
	<b>Teknik veriler</b> . . . . .	67
	<b>İmha</b> . . . . .	67
	<b>Müşteri Hizmetleri</b> . . . . .	68

## Kullanım amacı

- Cihaz, kişisel ve evsel kullanım amacıyla tasarlanmıştır.
- Bu cihazı donma ihtimali olan yerlerde ve/veya dış etkilerle açık mekanlarda kurmayınız ve çalıştırmayınız. Eğer kalan su donarsa cihaza zarar verme riski mevcuttur. Hortumlar donarsa kırılabilir veya patlayabilir.
- Bu cihaz sadece, suyla yıkanmış ve tamburlu makinede kurutulmaya uygun (çamaşır üzerindeki etikete bakınız) çamaşırların kurutulması ve havalandırılması için kullanılmalıdır. Cihazı, bunun dışında amaçlarla kullanmak kullanım amacının dışına çıkmak sayılır ve yasaktır.
- Bu cihaz denizden yüksekliği en fazla 4000 metre olan yerlerle kullanılmak üzere tasarlanmıştır.

### **Cihazı açmadan önce:**

Cihaz üzerinde görünür bir hasar olup olmadığını kontrol ediniz. Eğer hasarlı ise cihazı çalıştırmayınız. Bir problem ortaya çıkarsa lütfen yetkili satıcınızla veya müşteri hizmetlerimizle iletişime geçiniz.

Bu cihaz ile birlikte verilen çalıştırma ve kurulum talimatlarını ve diğer tüm bilgileri okuyunuz ve uygulayınız.

Tüm dokümanları sonraki kullanımlar veya ürünü sonradan kullanacak kişiler için saklayınız.

## **Güvenlik talimatları**

Aşağıdaki güvenlik bilgileri ve uyarıları sizi yaralanmalardan korumak ve çevrenizde malzeme hasarını önlemek için verilmiştir.

Yine de gereken önlemlerin alınması ve cihazı kurarken, bakımını yaparken, temizlerken ve çalıştırırken gereken özenin gösterilmesi önemlidir.

### **Çocuklar/insanlar/hayvanlar**

#### **Uyarı**

#### **Ölüm tehlikesi!**

Çocuklar ve cihazın kullanımı ile ilgili riskleri kestiremeyecek olan kişiler kendilerini yaralayabilir veya hayati tehlike içeren bir durumda bulabilirler. Lütfen aşağıdakilere dikkat edin:

- Cihaz, kontrol altında oldukları sürece veya cihazın güvenli kullanımı ile ilgili bilgi almaları ve cihazın kullanımı ile ilgili potansiyel riskleri anlamaları halinde 8 yaşın üstündeki çocuklar ve düşük fiziksel, algısal ve zeka kapasitesine sahip kişiler tarafından kullanılabilir.

- Çocuklar cihazla oynamamalıdır.
- Çocukların bu cihazı denetimsiz şekilde temizlemelerine veya bakımını yapmalarına izin vermeyin.
- 3 yaşın altındaki çocukları ve hayvanları bu cihazdan uzak tutunuz.
- Çocuklar veya risklerin farkında olmayan kişilerin yakında olması durumunda cihazı gözetimsiz bırakmayın.

#### **Uyarı**

#### **Ölüm tehlikesi!**

Çocuklar kendilerini cihazların içerisinde kilitleyebilir ve hayati tehlike altında bulabilirler.

- Cihazı bir kapının arkasında bırakmayın, çünkü bu cihazın kapağını engelleyebilir veya tamamen açılmasını engelleyebilir.
- Bir cihaz kullanım ömrünün sonuna geldiğinde, şebeke kablosunu atmadan **önce** şebeke fişini prizden çekin ve cihazın kapağını imha edin.

**⚠ Uyarı****Boğulma tehlikesi!**

Eğer paket/plastik film veya paket parçaları ile oynamalarına izin verilirse çocuklar bunların içinde sıkışabilir veya kafalarını sokabilir ve boğulabilirler. Paketi, plastik filmi ve paketleme parçalarını çocuklardan uzak tutun.

**⚠ Uyarı****Zehirlenme tehlikesi!**

Deterjanlar ve bakım ürünleri yutulmaları durumunda zehirlenmeye neden olabilir. Bunları yanlışlıkla yutmanız durumunda doktora başvurun. Deterjan ve bakım ürünlerini çocukların ulaşamayacağı yerlerde muhafaza ediniz.

**⚠ Uyarı****Göz/cilt tahrişi!**

Deterjanlar veya bakım ürünleri ile temas edilmesi göz/deri iritasyonuna neden olabilir. Deterjanın veya bakım ürününün gözlerinize veya teninize değmesi durumunda dikkatlice durulayın. Deterjan ve bakım ürünlerini çocukların ulaşamayacağı yerlerde muhafaza edin.

**Kurulum****⚠ Uyarı****Elektrik çarpması/yangın/ malzeme hasarı/cihaz hasar riski!**

Cihaz doğru bir şekilde kurulmazsa tehlikeli durumlara neden olabilir. Aşağıdaki hususlara dikkat ediniz:

- Güç prizinizdeki şebeke voltajı cihaz üzerindeki nominal voltaja eşit olmalıdır (tanımlama plakası). Bağlı olan yükler ve gereken sigorta koruması tanımlama plakasında gösterilmiştir.
- Cihaz, zamanlayıcı gibi harici bir açma/kapama aygıtıyla donatılmamalı veya bir yardımcı tarafından düzenli olarak açılıp kapanan bir devreye bağlanmamalıdır.
- Şebeke fişi ve koruyucu kontak soketi birbirine uygun olmalı ve topraklama sistemi doğru bir şekilde monte edilmelidir.
- Tesisatın yeterli kesit alanı olmalıdır.
- Şebeke fişi her zaman serbestçe erişilebilir olmalıdır. Bu mümkün değilse ilgili güvenlik yönetmeliklerine uygunluk adına kalıcı tesisata, elektrik kurulumu direktiflerine uygun bir anahtar (2 kutuplu kapanma) monte edilmelidir.

- Eğer bir artık akım devre kesici kullanılıyorsa sadece aşağıdaki işaret bulunanı kullanınız: . Bu işaretin bulunması, geçerli tüm düzenlemeleri karşıladığından emin olmanın tek yoludur.

### **⚠ Uyarı**

#### **Elektrik çarpması/yangın/ malzeme hasarı/cihaz hasar riski!**

Eğer cihazın şebeke kablosu değiştirilmişse veya hasar görmüşse, bu elektrik çarpmasına, kısa devreye veya aşırı ısınma nedeniyle yangına neden olabilir.

Şebeke kablosu bükülmemeli, ezilmemeli veya değiştirilmemelidir ve herhangi bir ısı kaynağı ile temas etmemelidir.

### **⚠ Uyarı**

#### **Yangın/malzeme hasarı/cihaz hasar riski!**

Uzatma kordonlarının veya çoklu prizlerin kullanılması aşırı ısınma veya kısa devre nedeniyle yangına sebep olabilir.

Cihazı doğrudan uygun şekilde kurulmuş topraklanmış bir prize bağlayın. Uzatma kabloları, çoklu prizler veya çok yollu kaplinler kullanmayın.

### **⚠ Uyarı**

#### **Yaralanma/malzeme hasarı/ cihaz hasar riski!**

- Çalışırken cihaz titreşebilir veya hareket edebilir, potansiyel olarak yaralanma veya malzeme hasarına sebep olabilir. Cihazı temiz, düz ve tek parça bir yüzey üzerine koyun ve bir su terazisi kullanarak ayaktaki vidalar ile hizalayın.
- Bu cihazın bir çamaşır makinesine yanlış bir şekilde yerleştirilmesi (istiflenmesi) yaralanma, malzeme hasarı ve/veya cihazda hasara neden olabilir. Eğer bu cihaz bir çamaşır makinesi üzerine konacaksa, çamaşır makinesi en az cihaz kadar genişliğe ve derinliğe sahip olmalıdır ve yerine mevcutsa uygun bir bağlantı seti ile sabitlenmelidir. → Sayfa 17 Cihazın bu bağlantı seti ile sabitlenmesi ZORUNLUDUR. Cihazın başka bir şekilde istiflenmesi yasaktır.
- Kaldırmak veya taşımak için cihazın dışarı çıkan herhangi bir parçasını kullanırsanız (örn. cihazın kapağı), bu parçalar kırılabilir ve yaralanmaya neden olabilir. Cihazı taşımak için cihazın dışarı çıkan parçalarını kullanmayın.



## Uyarı

### Yaralanma tehlikesi!

- Cihaz çok ağırdır. Kaldırılması yaralanmaya neden olabilir. Cihazı kendi başınıza kaldırmayın.
- Cihaz ellerinizi kesebileceğiniz keskin kenarlara sahiptir. Cihazı keskin kenarlarından tutmayın. Taşımak için koruyucu eldiven giyin.
- Eğer hortumlar ve şebeke kabloları doğru şekilde döşenmezse, takılarak düşmeye ve yaralanmalara neden olabilir. Hortumları ve kabloları takılma riski oluşturmayacak şekilde döşeyin.

## İşlem

### Uyarı

#### Patlama/yangın riski!

Solvent, yağ, parafin, parafin çıkarıcı, boya, gres veya leke çıkarıcı ile temas eden çamaşırlar makinede kurutulduklarında ateş alabilir ve hatta cihazın patlamasına neden olabilir. Lütfen aşağıdakilere dikkat edin:

- Makinede kurutmadan önce çamaşırları derinlemesine ılık su ile durulayın.
- Çamaşırlar ilk olarak yıkanmamışsa bunları kurutmak üzere makineye koymayın.
- Çamaşırları temizlemek için endüstriyel temizlik maddeleri kullanılmışsa cihazı kullanmayın.

### Uyarı

#### Patlama/yangın riski!

- Toz filtresinde artık malzeme kalmışsa kurutma işlemi devam ederken bu alev alabilir ve makinenin yanmasına veya patlamasına neden olabilir. Toz filtresini düzenli olarak temizleyiniz.
- Kurutma devam ederken bazı cisimler ateş alabilir veya cihazın yanmasına veya patlamasına neden olabilir. Çamaşırların ceplerindeki çakmak ve kibritleri çıkarın.

- Eğer cihaz çevresindeki havada kömür tozu veya ince toz varsa, bu bir patlamaya neden olabilir. Çalışma sırasında cihaz çevresindeki alanın temiz tutulduğundan emin olun.

**⚠ Uyarı**  
**Yangın/malzeme hasarı/cihaz hasar riski!**

Cihaz çevre dostu ancak alev alabilen R290 soğutucu kullanır.

Açık alev ve ateş kaynaklarını cihazdan uzak tutun.



**⚠ Uyarı**  
**Yangın/malzeme hasarı/cihaz hasar riski!**

Kurutma çevrimi tamamlanmadan önce program sona erdirilirse, bu çamaşırın yeterince soğumasını engelleyebilir ve çamaşırın ateşlenmesine veya malzeme hasarına veya cihazın hasar görmesine neden olabilir.

- Kurutma çevriminin son kısmında, tamburdaki çamaşır ısıtılmaz (soğutma çevrimi). Bu değişmeyeceği bir sıcaklıkta kalmasını sağlamak içindir.

- Kurutma çevrimi bitmeden önce siz tüm parçaları tamburdan çıkarana ve bunları yayana kadar cihazı kapatmayın (ısıyı yok etmek için).

**⚠ Uyarı**  
**Zehirlenme/malzeme hasarı riski!**

Yoğuşma suyu içmek için uygun değildir ve tiftik ile kirlenmiş olabilir. Kirli yoğuşma suyu sağlık için tehlikeli olabilir ve malzeme hasarına neden olabilir. İçmeyin veya yeniden kullanmayın.

**⚠ Uyarı**  
**Zehirlenme tehlikesi!**  
Solvent içeren temizlik maddeleri zehirli duman çıkarabilir, örn. temizlik solventi. Solvent içeren temizlik malzemeleri kullanmayınız.

**⚠ Uyarı**  
**Yaralanma tehlikesi!**

- Açıkken cihazın kapağı üzerine ağırlığınızı verirsiniz veya oturursanız, cihaz devriliş yaralanmaya neden olabilir. Kapağı açıkken ağırlığınızı cihaz üzerine vermeyin.
- Cihaz üzerine tırmanırsanız, tezgahı kırılabilir ve yaralanmaya neden olabilir. Cihazın üzerine çıkmayınız.

- Halen dönerken tambura dokunmanız halinde, ellerinizde yaralanma riski oluşur. Tamburun dönmesi tamamen durana kadar bekleyin.

## **Dikkat!**

### **Malzeme hasarı/cihaz hasarı**

- Eğer cihaz içerisindeki çamaşır miktarı maksimum yük kapasitesini geçerse, doğru çalışmayabilir veya malzeme hasarı ya da cihaz hasarına neden olabilir. Maksimum çamaşır kapasitesi yükü üzerine çıkmayın. Programların herbiri için maksimum yük kapasitesine uyduğunuzdan emin olun. → *Sayfa 24*
- Cihazı bir toz yakalayıcı olmadan çalıştırıyorsanız (örneğin toz filtresi, toz deposu, cihazın özelliklerine göre) veya toz filtresi eksik ya da bozuksa bu cihazın hasar görmesine neden olabilir. Cihazı bir toz yakalayıcı olmadan veya eksik ya da bozuk bir toz yakalayıcıyla çalıştırmayınız.
- Saç veya tiftik gibi hafif cisimler cihaz çalışırken hava girişinden emilebilir. Bunları cihazdan uzak tutunuz.
- Köpük ve sünger cihazda kurutulursa deforme olabilir veya eriyebilir. Köpük veya sünger içeren çamaşırları cihazda kurutmayın.
- Eğer cihaza yanlış miktarda deterjan veya temizleme maddesi koyarsanız, bu malzeme hasarına veya cihazın hasar görmesine neden olabilir. Deterjanları/bakım ürünlerini/ temizlik maddelerini ve yumuşatıcıları üreticisinin talimatlarına uygun şekilde kullanın.
- Eğer cihaz fazla ısınır, cihaz doğru çalışmayabilir ve bu malzeme hasarı veya cihaz hasarı ile sonuçlanabilir. Cihaz çalışırken hava girişinde kesinlikle bir engel olmadığından ve cihaz çevresindeki alanın yeterince havalandırılmış olduğundan emin olun.

## Temizlik/Bakım

### Uyarı

#### **Ölüm tehlikesi!**

Cihaz elektrik gücü ile çalışır. Elektrikli parçalara dokunulması durumunda elektrik çarpması tehlikesi vardır. Lütfen aşağıdakilere dikkat edin:

- Cihazı kapatınız. Cihazın fişini prizden çıkarın (fişi çekin).
- Elektrik fişini asla ıslak ellerle tutmayın.
- Şebeke kablosu prizden çıkarılırken her zaman şebeke kablosunu değil prizi tutun, aksi takdirde şebeke kablosu hasar görebilir.
- Cihaz veya özelliklerinde teknik değişiklikler yapmayın.
- Cihaz üzerinde onarımlar veya diğer çalışmalar sadece müşteri hizmetleri veya bir elektrik teknisyeni tarafından gerçekleştirilmelidir. Bu şebeke kablosunun değiştirilmesi için de geçerlidir (gerektiğinde).
- Yedek şebeke kabloları müşteri hizmetlerinden sipariş edilebilir.

### Uyarı

#### **Zehirlenme tehlikesi!**

Solvent içeren temizlik maddeleri zehirli duman çıkarabilir, örn. temizlik solventi. Solvent içeren temizlik malzemeleri kullanmayınız.

### Uyarı

#### **Elektrik çarpması/malzeme hasarı/cihaz hasar riski!**

Eğer cihaz içerisine nem girerse bu kısa devre yapmasına neden olabilir. Cihazınızı temizlemek için basınçlı bir yıkama cihazı, buharlı temizleyici, hortum veya püskürtme tabancası kullanmayınız.

### Uyarı

#### **Yaralanma/malzeme hasarı/cihaz hasar riski!**

Farklı markalarda yedek parça ve aksesuarların kullanılması tehlikelidir ve yaralanma, malzeme hasarı veya cihazın hasar görmesi ile sonuçlanabilir. Güvenlik nedenlerinden dolayı, sadece orijinal parça ve aksesuar kullanın.

**Dikkat!****Malzeme hasarı/cihaz hasarı**

Temizleme maddeleri ve çamaşır ön işlem maddeleri (örneğin leke çıkarıcılar, ön yıkama spreyleri vb.) cihazın dış yüzeyine temas ederse cihaza zarar verebilirler. Lütfen aşağıdakilere dikkat edin:

- Bu maddelerin cihaz yüzeylerine temas etmesine izin vermeyin.
- Cihazı sadece su ve yumuşak nemli bir bezle temizleyin.
- Deterjan, sprey veya diğer artıkları hemen temizleyin.

**Tasarruf bilgileri**

- Kurutma işleminden önce sıkma işlemi yapınız. Nispeten daha kuru çamaşırılar sayesinde program süresi kısılır ve enerji tüketimi azalır.
- Cihazı, program için izin verilen maksimum dolum miktarından fazla doldurmuyunuz.

**Bilgi:** Maksimum yük miktarının aşılması program süresini uzatır ve enerji tüketimini artırır.

- Cihazı havalandırılan bir odada çalıştırınız ve cihazın hava girişini açık tutunuz, böylece hava alışverişi sağlanabilir.
- Cihazdaki tiftikleri düzenli aralıklarla temizleyiniz. Cihazın tiftiklerle kirlenmesi program süresini uzatır ve enerji tüketimini artırır.
- Cihaz, program başlatma işleminden önce ve program sonundan sonra uzun süre kullanılmazsa otomatik olarak enerji tasarrufu moduna geçer. Birkaç dakika sonra ekran ve gösterge lambaları söner ve ► (Başlat/Beklet) yanıp söner. Cihazı yeniden kullandığınızda, yani örneğin kapağını açtığınızda veya kapattığınızda enerji tasarrufu modundan çıkarsınız.
- Cihaz enerji tasarrufu modunda uzun süre kullanılmazsa otomatik olarak cihaz kapatılır.

**Bilgi:** Wi-Fi devreye girdiğinde cihaz otomatik olarak kapanmaz.



## Cihazın kurulması ve bağlanması

### Teslimat kapsamı

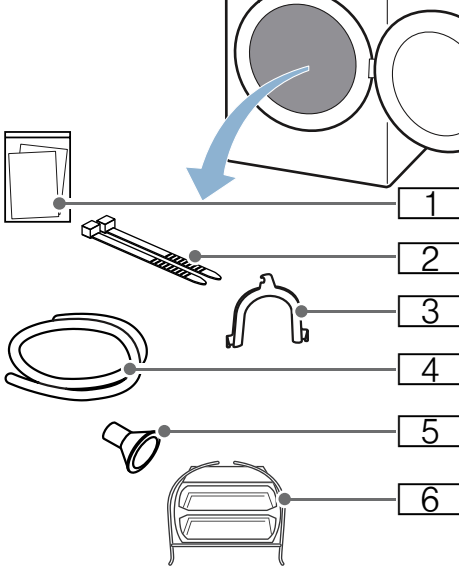

- 1 Eşlik eden belgeler (örneğin kullanım ve kurulum kılavuzu)
- 2 Sabitleme malzemesi
- 3 Tahliye hortumunun sabitlenmesi için dirsek
- 4 Tahliye hortumu
- 5 Bağlantı adaptörü
- 6 Yün sepeti

1. Ambalaj malzemesini ve koruyucu örtüleri cihazdan tamamen sökünüz.
2. Kapağı açınız.
3. Tüm aksesuarları tamburdan alınız. Şimdi cihazı kurabilir ve başlayabilirsiniz.

### Dikkat!

#### Maddi hasarlar ve cihaz hasarları

Tamburda kalan ve cihaz çalışırken orada olmaması gereken cisimler maddi hasarlara ve cihazda hasarlara neden olabilir. Hem bu cisimleri hem de tüm aksesuarları tamburdan çıkarınız.

### Cihazın kurulması

#### ⚠ Uyarı Ölüm tehlikesi!

Çocuklar kendilerini cihazların içerisinde kilitleyebilir ve hayati tehlike altında bulabilirler.

- Cihazı bir kapının arkasında bırakmayın, çünkü bu cihazın kapağını engelleyebilir veya tamamen açılmasını engelleyebilir.
- Bir cihaz kullanım ömrünün sonuna geldiğinde, şebeke kablosunu atmadan **önce** şebeke fişini prizden çekin ve cihazın kapağını imha edin.

#### ⚠ Uyarı Patlama/yangın riski!

Eğer cihaz çevresindeki havada kömür tozu veya ince toz varsa, bu bir patlamaya neden olabilir. Çalışma sırasında cihaz çevresindeki alanın temiz tutulduğundan emin olun.



### Uyarı

#### Yangın/malzeme hasarı/cihaz hasar riski!

Cihaz çevre dostu ancak alev alabilen R290 soğutucu kullanır.

Açık alev ve ateş kaynaklarını cihazdan uzak tutun.



### Uyarı

#### Yaralanma/malzeme hasarı/cihaz hasar riski!

- Çalışırken cihaz titreşebilir veya hareket edebilir, potansiyel olarak yaralanma veya malzeme hasarına sebep olabilir.  
Cihazı temiz, düz ve tek parça bir yüzey üzerine koyun ve bir su terazisi kullanarak ayaktaki vidalar ile hizalayın.
- Bu cihazın bir çamaşır makinesine yanlış bir şekilde yerleştirilmesi (istiflenmesi) yaralanma, malzeme hasarı ve/veya cihazda hasara neden olabilir.  
Eğer bu cihaz bir çamaşır makinesi üzerine konacaksa, çamaşır makinesi en az cihaz kadar genişliğe ve derinliğe sahip olmalıdır ve yerine mevcutsa uygun bir bağlantı seti ile sabitlenmelidir. → Sayfa 17  
Cihazın bu bağlantı seti ile sabitlenmesi ZORUNLUDUR. Cihazın başka bir şekilde istiflenmesi yasaktır.
- Kaldırmak veya taşımak için cihazın dışarı çıkan herhangi bir parçasını kullanırsanız (örn. cihazın kapağı), bu parçalar kırılabilir ve yaralanmaya neden olabilir.  
Cihazı taşımak için cihazın dışarı çıkan parçalarını kullanmayın.



### Uyarı

#### Yaralanma tehlikesi!

- Cihaz çok ağırdır. Kaldırılması yaralanmaya neden olabilir.  
Cihazı kendi başınıza kaldırmayın.
- Cihaz ellerinizi kesebileceğiniz keskin kenarlara sahiptir.  
Cihazı keskin kenarlarından tutmayın. Taşımak için koruyucu eldiven giyin.

### Dikkat!

#### Malzeme hasarı/cihaz hasarı

Eğer cihaz fazla ısınırsa, cihaz doğru çalışmayabilir ve bu malzeme hasarı veya cihaz hasarı ile sonuçlanabilir.  
Cihaz çalışırken hava girişinde kesinlikle bir engel olmadığından ve cihaz çevresindeki alanın yeterince havalandırılmış olduğundan emin olun.

### Dikkat!

#### Maddi hasarlar ve cihaz hasarları

Cihaz fabrikadan çıkmadan önce fonksiyon testine tabi tutulduğundan içinde kalan su olabilir. Bu su, cihaz 40° yatırıldığında dışarıya akabilir.

### Cihazı aşağıdaki gibi kurunuz:

1. Cihazı temiz, düz ve sağlam bir zemine yerleştiriniz.
2. Cihazın hizasını bir su terazisi ile kontrol ediniz.

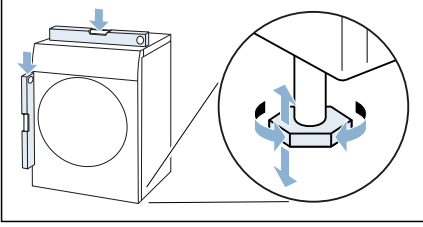

3. Gerekliyse cihaz ayaklarını çevirerek cihazı yeniden hizalayınız. Artık cihazı bağlayabilirsiniz.

### Bilgiler

- Makinenin tüm ayakları sağlam şekilde zemin üzerinde durmalıdır.
- Cihaz yanlış hizalanmışsa gürültüler, titreşimler ve düzensiz tambur çalışması ortaya çıkabilir, ayrıca kalan su cihazdan dışarı akabilir.

### Cihazın bağlanması

#### ⚠ Uyarı

#### Elektrik çarpması/yangın/malzeme hasarı/cihaz hasar riski!

Cihaz doğru bir şekilde kurulmazsa tehlikeli durumlara neden olabilir. Aşağıdaki hususlara dikkat ediniz:

- Güç prizinizdeki şebeke voltajı cihaz üzerindeki nominal voltaja eşit olmalıdır (tanımlama plakası). Bağlı olan yükler ve gereken sigorta koruması tanımlama plakasında gösterilmiştir.
- Cihaz, zamanlayıcı gibi harici bir açma/kapama aygıtıyla donatılmamalı veya bir yardımcı tarafından düzenli olarak açılıp kapanan bir devreye bağlanmamalıdır.

- Şebeke fişi ve koruyucu kontak soketi birbirine uygun olmalı ve topraklama sistemi doğru bir şekilde monte edilmelidir.
- Tesisatın yeterli kesit alanı olmalıdır.
- Şebeke fişi her zaman serbestçe erişilebilir olmalıdır. Bu mümkün değilse ilgili güvenlik yönetmeliklerine uygunluk adına kalıcı tesisata, elektrik kurulumu direktiflerine uygun bir anahtar (2 kutuplu kapanma) monte edilmelidir.
- Eğer bir artık akım devre kesici kullanılıyorsa sadece aşağıdaki işaret bulunanı kullanınız: . Bu işaretin bulunması, geçerli tüm düzenlemeleri karşıladığından emin olmanın tek yoludur.

#### ⚠ Uyarı

#### Elektrik çarpması/yangın/malzeme hasarı/cihaz hasar riski!

Eğer cihazın şebeke kablosu değiştirilmişse veya hasar görmüşse, bu elektrik çarpmasına, kısa devreye veya aşırı ısınma nedeniyle yangına neden olabilir.

Şebeke kablosu bükülmemeli, ezilmemeli veya değiştirilmemelidir ve herhangi bir ısı kaynağı ile temas etmemelidir.

#### ⚠ Uyarı

#### Yangın/malzeme hasarı/cihaz hasar riski!

Uzatma kordonlarının veya çoklu prizlerin kullanılması aşırı ısınma veya kısa devre nedeniyle yangına sebep olabilir.

Cihazı doğrudan uygun şekilde kurulmuş topraklanmış bir prize bağlayın. Uzatma kabloları, çoklu prizler veya çok yollu kaplinler kullanmayın.



## ⚠ Uyarı

### Yaralanma tehlikesi!

Eğer hortumlar ve şebeke kabloları doğru şekilde döşenmezse, takılarak düşmeye ve yaralanmalara neden olabilir.

Hortumları ve kabloları takılma riski oluşturmayacak şekilde döşeyin.

### Cihazı aşağıdaki gibi bağlayınız:

1. Tahliye hortumunu bağlayınız.  
→ Sayfa 47

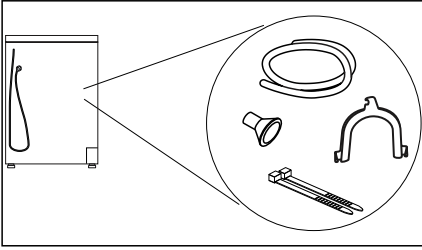

2. Cihazın fişini ilgili prize takınız.
3. Fişin yerine sıkıca oturup oturmadığını kontrol ediniz.  
Cihazınız artık çalışmaya hazırdır.

### Dikkat!

#### Maddi hasarlar ve cihaz hasarları

Cihaz soğutma maddesi içerir ve taşıma işleminden hemen sonra çalıştırılması durumunda cihaz zarar görebilir. Cihazı çalıştırmadan önce iki saat aynı yerde durmasını bekleyiniz.

**Bilgi:** Şüpheli durumlarda cihazın bağlantısını yapmak için uzman personelden yardım isteyiniz.

## İlk kullanımdan önce

### Cihazı açmadan önce:

Cihaz üzerinde görünür bir hasar olup olmadığını kontrol ediniz. Eğer hasarlı ise cihazı çalıştırmayınız. Bir problem ortaya çıkarsa lütfen yetkili satıcınızla veya müşteri hizmetlerimizle iletişime geçiniz.

**Bilgi:** Usulüne uygun biçimde kurulduktan ve bağlandıktan sonra cihaz çalışmaya hazırdır. Başka bir önlem gerekli değildir.

## İsteğe bağlı aksesuarlar

Opsiyonel aksesuar sipariş ediniz\*  
Müşteri Hizmetlerinden:

#### ■ Platform:

Kurutma makinenizi daha rahat doldurmak ve boşaltmak için bir platformla yükseltebilirsiniz.

Çamaşırları, platform çekmecesindeki entegre çamaşır sepetiyle taşıyabilirsiniz.

– Sipariş numarası: **WZ20500**.

\* Cihaz donanımına göre



## Kısa kılavuz

### Bilgi:

Cihaz usulüne uygun biçimde kurulmalı ve bağlanmalıdır. → Sayfa 14

- 1**

**Program başlamadan önce:**

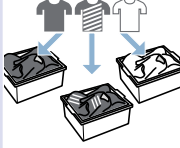
⇒  Çamaşırları ayırınız.

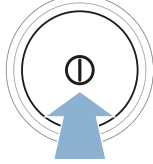
⇒  Cihazı çalıştırınız.

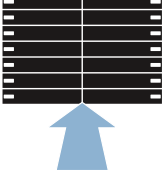
⇒  Program seçiniz.
- 2**

 Kapağı açınız ve çamaşırları yerleştiriniz.

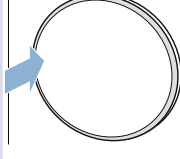
⇒  Cihazın kapağını kapatınız.

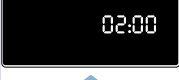
⇒  İhtiyaç durumunda: Program ayarlarını değiştiriniz.

⇒  Programı başlatınız.
- 3**

**Program sona erdikten sonra:**

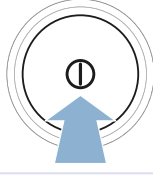
⇒  Cihazı kapatınız.

⇒  Kapağı açınız ve çamaşırları çıkarınız.

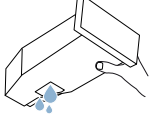
⇒  Yoğuşma suyu haznesini boşaltınız.
- 4**

 Tiftikleri gideriniz.

## Cihazı tanıma

### Cihaza genel bakış

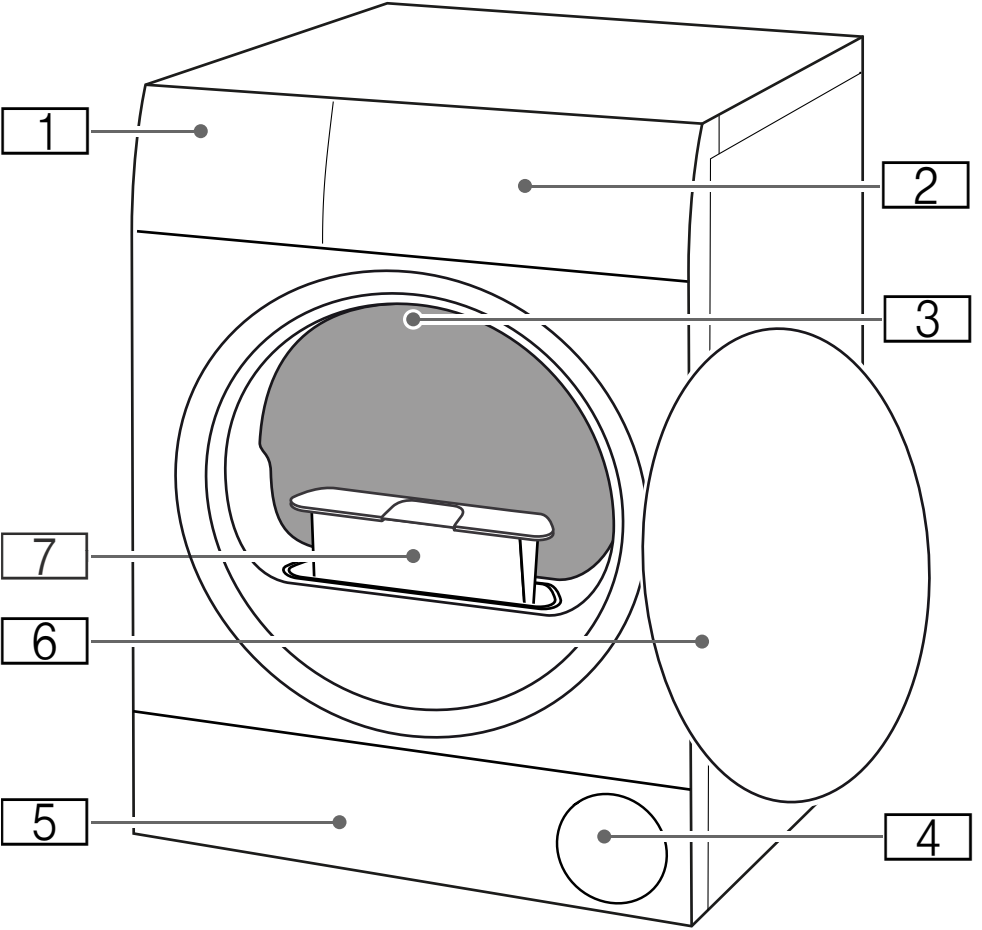

- 1 Yoğuşma suyu kabı
- 2 Panel
- 3 Tambur iç aydınlatması (cihaz donanımına göre)
- 4 Hava girişi
- 5 Zemin ünitesi bakım kapağı
- 6 Kapak
- 7 Tiftik filtresi

## Kumanda bölümü

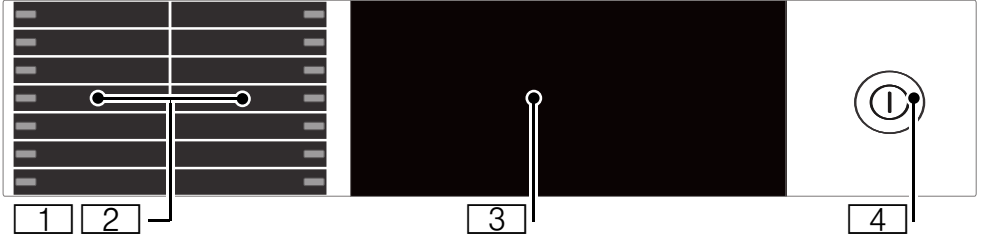

1 **Program tuşları:** Ortadaki tuşa basarak programı ayarlayınız.

2 **Programlar:** → Sayfa 24

3 **Ekran:**

Bu cihazın ekranı dokunuşlara tepki verir (dokunmatik ekran).

- Çerçevesi tuşlara basılarak kolaylıkla kumanda edilebilir
- Ayarlar ve bilgiler göstergesi

4 ①: Cihazın açılması ve kapatılması

## Ekran

Bu cihazın ekranı dokunuşlara tepki verir (dokunmatik ekran). Ayarları etkinleştirmek için çevresi çizilmiş olan, temas duyarlı tuşlara basınız. Etkinleştirilen ayarlar ekranda özellikle parlak biçimde vurgulanır. Ekran üzerinde ilgili tuşlara tekrar basarak etkinleştirilen ayarları değiştirebilir veya tuşların etkinliğini kaldırabilirsiniz.







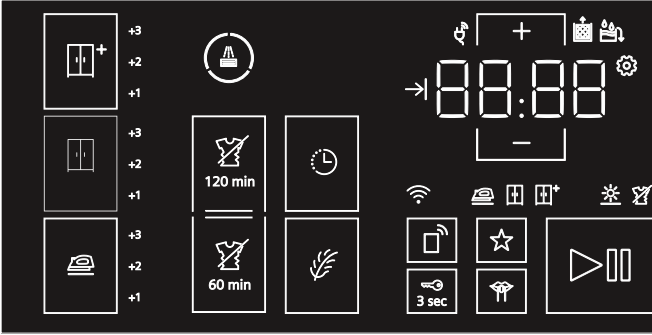



### Dikkat!

#### Maddi hasarlar ve cihaz hasarları.

Ekran sert hareketlerden zarar görebilir. Ekranın üzerine sivri bir nesne ile dokunmayınız ve ekranın üzerine fazla basınç uygulamayınız.



Tuşlar	Açıklama
+1; +2; +3	Kurutma hedefi: Dolap kuruluğu Plus Hassas ayarlanabilir kurutma derecesi ile
+1; +2; +3	Kurutma hedefi: Dolap kuruluğu Hassas ayarlanabilir kurutma derecesi ile
+1; +2; +3	Kurutma hedefi: Ütü kuruluğu Hassas ayarlanabilir kurutma derecesi ile
120 min	Kırışıklık Önleme 120 dak.
60 min	Kırışıklık Önleme 60 dak.
	Tamamlanma süresi
	Hassas kurutma
	Favori programı
3 sec	Çocuk emniyeti (3 saniye basınız) → Sayfa 34
	Kumanda ve uyarı sinyalleri olmadan sessiz kurutma → Sayfa 34
	Uzaktan çalıştırma ve Home Connect ayarları → Sayfa 37
+ -	Seçim tuşları
	Başlat ve Beklet
Ayrıntılı program ayarları açıklaması → Sayfa 26	

Gösterge	Açıklama	Bilgiler
	<b>Program durumu:</b>	<b>yaniyor:</b> Durum göstergesi
	Kurutma	
	Kurutma hedefi Ütü kuruluğu	
	Kurutma hedefi Dolap kuruluğu	
	Kurutma hedefi Dolap kuruluğu plus	
	Kırıkkılık Önleme	
-P-	Beklet	
End	Program sonu	
00:00	Program süresi	Saat ve dakika cinsinden öngörülen program süresi.
Örn. → 02:45	Program gecikmesi	Tamamlama süresinin ayarlanması ve aktifleştirilmesi sırasında
	Yoğuşma suyu haznesinin boşaltılması → Sayfa 32	<ul style="list-style-type: none"> <li>■ Yoğuşma suyu haznesini boşaltınız ve yerine yerleştiriniz. → Sayfa 32 Ardından ▷ (Başlat/Beklet) tuşuna basınız.</li> <li>■ Yoğuşma suyu haznesindeki süzgeci temizleyiniz.</li> <li>■ Opsiyonel tahliye hortumu takılı ise tahliye hortumunda aşağıdakilere dikkat ediniz: <ul style="list-style-type: none"> <li>- Doğru bağlanmış mı. → Sayfa 47</li> <li>- Bükülmeden yerleştirilmiş mi.</li> <li>- Bloke veya tıkanmış mı, örneğin tortular nedeniyle.</li> </ul> </li> <li>■ Yoğun cihaz bakımı yapınız.</li> <li>■ Zemin ünitesinde yabancı cisim olup olmadığını kontrol ediniz. Bakım kapağını açınız ve yabancı cisimleri çıkarınız.</li> </ul>
	Tiftik filtresi	Tiftiklerin giderilmesi → Sayfa 33
	Eşanjörün otomatik olarak durulanması	Eşanjör otomatik olarak temizlenir. Gösterilen işlem sırasında yoğuşma suyu haznesini çekip çıkarmayınız ve programı iptal etmeyiniz.
	Durulama işlemi göstergesi	
	Wi-Fi	<ul style="list-style-type: none"> <li>■ <b>Kapalı:</b> Wi-Fi devre dışı bırakıldı ve cihazınız artık ev ağına bağlı değil.</li> <li>■ <b>Yanıp sönyör:</b> Cihazınız ev ağı için bir bağlantı oluşturmayı deniyor.</li> <li>■ <b>Yaniyor:</b> Wi-Fi etkinleştirildi ve cihazınız ev ağına bağlı.</li> </ul>
	Enerji yöneticisi	<b>Yaniyor:</b> Cihaz Akıllı Enerji Sistemine (Enerji Yöneticisi) bağlandı (her ülkede mevcut değildir)

<b>CrE</b>	Basit cihaz bakımı	Hata yok. Belirli bir kullanım süresinden sonra cihaz tarafından basit cihaz bakımı yapılması önerilir. Basit cihaz bakımı yapınız. → <i>Sayfa 56</i>
	Cihaz ayarları	Cihaz ayarlarının uyarlanması → <i>Sayfa 35</i>
<b>Hot</b>	CoolDown	<p>Kurutma sırasında yüksek sıcaklıklar oluşabilir. CoolDown prosesi çamaşırların zarar görmemesi için aşağıdaki durumlarda sıcaklığı düşürür:</p> <ul style="list-style-type: none"><li>■ Programı duraklattığınızda</li><li>■ Programı iptal ettiğinizde</li><li>■ Cihazı uygulama üzerinden kapattığınızda</li></ul> <p>CoolDown ancak duraklatma, iptal veya uygulama üzerinden kapatma işleminden 30 saniye sonra başlatılır. Cihaz CoolDown sırasında da kullanılabilir.</p> <p><b>Bilgiler</b></p> <ul style="list-style-type: none"><li>■ Tambur CoolDown sırasında program duraklatılmış olsa da dönmeye devam eder.</li><li>■ CoolDown sırasında programı değiştirmeyiniz.</li><li>■ Sıcaklık kontrolü azami 10 dakika kadar sürebilir.</li></ul>

## Programlara genel bakış

Program	maksimum dolun miktarı
<b>Program ismi</b> Programın kısa açıklaması ya da hangi kumaşlar için uygun olduğu.	<b>Çamaşırların kuru ağırlığına göre maksimum dolun miktarı</b>
<b>Pamuklular</b> Dayanıklı kumaşlar, ısıya karşı dayanıklı pamuklu veya keten kumaşlar.	<b>8 kg</b>
<b>Sentetikler</b> Sentetik veya karışık dokuma kumaşlar.	<b>3,5 kg</b>
<b>Mix</b> Pamuklu ve sentetik kumaşlardan oluşan karışık çamaşırlar.	<b>3 kg</b>
<b>İç giyim</b> Dantel, likra, saten veya karışık malzemelerden yapılan hassas, yıkanabilen iç çamaşırları.	<b>1 kg</b>
<b>Yünlüler sepette</b> Yünlü veya yün içeren kumaşlar; ayakkabılar / spor ve günlük ayakkabılar; yıkanabilir, sentetik elyaftan üretilmiş oyuncak hayvanlar.	<b>Sepet içinde yünlüler/oyuncak hayvanlar için yükleme miktarı: 1 sepet dolusu</b>
<b>Bilgiler</b> <ul style="list-style-type: none"> <li>■ Tekstilleri sadece yünlü sepeti → Sayfa 44 ile kurutunuz.</li> <li>■ Deri veya deri parçalar içeren ayakkabıları makinede kurutmayınız.</li> <li>■ Oyuncak hayvanların dolgu maddeleri de kurutucuya uygun olmalıdır.</li> </ul>	<b>Sepet içinde ayakkabılar için maksimum yükleme miktarı: 1 çift</b>
<b>Havalandırma</b> ⌚ Yünlüler ve ipek dışındaki tüm kumaşlar için süreli program. Çok az giyilmiş çamaşırların tazelenmesi veya havalandırılması için.	<b>3 kg</b>
<b>Bilgi:</b> Program süresini ayarlayabilirsiniz. → "Program ayarları", Sayfa 26	
<b>myTime</b> ⌚ Yünlüler ve ipek hariç tüm kumaş türleri için süreli program. Ön kurutma yapılmış veya hafif nemli çamaşırlar için ve çok katmanlı, kalın çamaşırlar için uygundur.	<b>3 kg</b>
<b>Bilgi:</b> Süreli programda çamaşırlarda kalan nem otomatik olarak algılanmaz. Eğer çamaşır kurutma işleminden sonra çok nemliyse programı tekrarlayınız ve gerekirse program süresini uzatınız. → "Program ayarları", Sayfa 26	



<b>Gömlek/Bluz</b>	<b>1,5 kg</b>
Pamuk, keten, sentetik veya karışık kumaşlardan gömlekler/bluzlar.	
<b>Bilgi:</b> Kurutma sonrasında çamaşırları ütöleyiniz veya asınız. Kalan nem böylelikle her tarafa eşit dağılır.	
<b>Yorgan</b>	<b>2,5 kg</b>
Sentetik elyaf kumaşlar, yastıklar, yorganlar veya yatak örtüleri.	
<b>Bilgi:</b> Büyük parçaları tek başına kurutunuz. Bakım etiketini dikkate alınız.	
<b>Yastık</b>	<b>1,5 kg</b>
Kuş tüyü tekstiller, yorganlar veya kuş tüyü yatak örtüleri.	
<b>Bilgiler</b>	
<ul style="list-style-type: none"> <li>■ Büyük parçaları tek başına kurutunuz.</li> <li>■ Programdan sonra, dolgunun nemden topaklanmaması için tekstilleri sallayınız. Gerekirse programı yeniden başlatınız.</li> </ul>	
<b>Outdoor</b>	<b>1 adet</b>
Membran kaplamaları hava koşullarına uygun giysiler ve outdoor giysiler, su tutmayan kumaşlar.	
<b>Havlü</b>	<b>6 kg</b>
Dayanıklı, pamuklu havlular ve bornozlar.	
<b>Süper kısa 40'</b>	<b>2 kg</b>
Hafif pamuklu ve sentetik kumaşlardan oluşan karışık çamaşırlar	
<b>Hijyen</b>	<b>4 kg</b>
Dayanıklı kumaşlar.	
<b>Bilgi:</b> Program daha yüksek sıcaklığa ulaşır Özellikle yüksek hijyenik gereksinimler için uygundur.	

## P+ Program ayarları

Tuşlar	Göstergeler	Açıklamalar ve uyarılar
<p><b>Bilgi:</b> Bazı tuşların ve fonksiyonların tüm programlarda aktifleştirilmesi mümkün değildir. Etkinleştirilen ayarlar ekranda özellikle parlak biçimde vurgulanır. Ekran üzerinde ilgili tuşlara tekrar basarak etkinleştirilen ayarları değiştirebilir veya tuşların etkinliğini kaldırabilirsiniz.</p>		
☐ (Remote Start)		<p>☐ (Remote Start) ile uzaktan çalıştırma için Home Connect uygulaması üzerinden cihaza onay verebilir veya Home Connect ayarlarını çağırabilirsiniz.</p> <p><b>Cihaza Home Connect uygulaması üzerinden uzaktan başlatma izni verilmesi:</b></p> <p><b>Bilgi:</b> Uzaktan başlatmanın etkinleştirilmesi için cihaz kapağı kapalı olmalı ve cihaz ev ağına bağlı olmalıdır.</p> <ul style="list-style-type: none"> <li>☐ tuşuna kısa süre basınız.</li> </ul> <p><b>Bilgi:</b> Uzaktan çalıştırma, güvenlik nedenlerinden dolayı aşağıdaki koşullar altında devre dışı bırakılır: Kapağı açınız, Elektrik kesintisi, program sona erdiğinde, cihazda ▷⏸ (Başlat/Beklet) tuşuna basınız, tekrar kısa süreli ☐ tuşuna basınız, cihazı kapatmak için ⏻ tuşuna basınız.</p> <p><b>Home Connect ayarlarının çağırılması:</b></p> <ul style="list-style-type: none"> <li>☐ tuşuna en az 3 saniye süreyle basınız.</li> </ul>
<b>Kurutma seviyesi :</b>		Kurutulacak çamaşırınıza uygun olan kurutma hedefini seçiniz.
☒ (Dolap kuruluğu plus)		Zor kuruyan, çok katmanlı, kalın çamaşırlar.
☒ (Dolap kuruluğu)		Normal, tek katlı çamaşırlar.
☒ (Ütü kuruluğu)		Kurutma sonrasında nemli kalması gereken ve ütölemek veya asmak için uygun, normal, tek katmanlı çamaşırlar.
<b>Hassas ayar</b>	+1 +2 +3	<p>Eğer çamaşırlar kurutma işleminden sonra size göre hâlâ nemliyse kurutma hedefi için kurutma derecesini uyarlayabilir ve kademeleri +1 ile +3 arasında arttırabilirsiniz. Bu durum sıcaklığı aynı tutup program süresini uzatır.</p> <p>Arka arkaya bir kurutma hedefine basınız, örn. ☒ (Ütü Kuruluğu), bu işleme istenen kurutma derecesi +1, +2, +3 görünene kadar devam ediniz.</p> <p>Bir kurutma hedefi için kurutma derecesini ayarladığınızda, cihaz kapatıldıktan sonra da bu ayar kayıtlı şekilde kalır.</p>

⌚ (Sürelili Sonlandırma) → 0.5 - 24

Tamamlama süresi ile belirlemesini **program başlangıcından** önce yapabilir ve programın ne zaman sonlanması gerektiğini belirleyebilirsiniz. Bu sayede program sonunu maksimum 24 saate kadar geciktirebilirsiniz:

1. Programı ayarlayınız.  
Ayarlanan programa yönelik program süresi görüntülenir, örn. **00:45** (saat:dakika).
2. ⌚ (Sürelili Sonlandırma) tuşuna basınız.  
**Bilgi:** + ve — seçim tuşları ile ayar değerlerini ayarlayabilirsiniz.
3. ▶||| (Başlat/Beklet) seçeneğine basınız.  
Tamamlanma süresi etkinleştirilir.  
Program başlatılmadan önce tamamlanma süresi, örn. → **08:45**, ekranda gösterilir ve kurutma programı başlayana kadar geri sayım yapılır. Sonra program süresi görüntülenir.

**Bilgi:** Program süresi, tamamlanma süresine dahildir.

örn. → 0 : 40

**Sürelili programlar** için kurutma süresi, 10 dakikalık adımlarla maksimum 3 saat ve 30 dakikaya kadar uzatılabilir.

**Bilgi:** + ve — seçim tuşları ile ayar değerlerini ayarlayabilirsiniz.

⌚ **60 min**  
(Kırışıklık önleme 60)

⌚ **120 min**  
(Kırışıklık önleme 120)

Tambur çamaşırlarla beraber kurutma işleminden sonra düzenli aralıklarla döner, bunu düzenli aralıklarla yaparak kırışmayı engeller. Kırışma korumasını 60 dakika süreyle **⌚ 60 min** (Kırışıklık önleme 60) ile) veya 120 dakika süreyle **⌚ 120 min** (Kırışıklık önleme 120) ile) etkinleştirebilir veya devre dışı bırakabilirsiniz.

🌿 (Hassas)

Hassas kumaşlar için düşük sıcaklık, örneğin poliakril veya elastan için kurutma süresi uzatılabilir.

☆ (Favori programın)

☆ (Favori programın) ile kişisel program ayarlarına sahip bir programı kaydedebilir ve etkinleştirebilirsiniz.

**Favori programın kaydedilmesi veya üzerine yazılması:**

1. İstedığınız programı ayarlayınız.  
Program ayarları ekranda görünür.
2. Program ayarlarını istediğiniz şekilde değiştirebilirsiniz.
3. 3 saniye süreyle ☆ (Favori programın) tuşuna basınız.

Kişisel program ayarlarını içeren favori program kaydedilir.

**Bilgi:** Seçilen ayarlar cihaz kapatıldıktan sonra da kayıtlı kalır.

**Favori programın etkinleştirilmesi:**

1. Cihazın açılması için Ⓛ tuşuna basınız.
2. ☆ (Favori programın) seçeneğine basınız.

Kişisel program ayarlarını içeren favori program etkinleştirilir.



## Çamaşırlar

### Çamaşırların hazırlanması



#### Uyarı

#### Patlama/yanğın riski!

Kurutma devam ederken bazı cisimler ateş alabilir veya cihazın yanmasına veya patlamasına neden olabilir. Çamaşırların ceplerindeki çakmak ve kibritleri çıkarın.

#### Dikkat!

#### Tamburda ve kumaşlarda hasar

Çamaşırların ceplerinde cisimler bırakırsanız çalışma sırasında tambur ve çamaşırlar hasar görebilir. Metal parçalar gibi her türlü cismi çamaşırların ceplerinden çıkartınız.

Çamaşırları aşağıda tarif edildiği gibi hazırlayınız:

- Kumaş kemerleri, önlük bağlarını vb. birbirine bağlayınız veya bir çamaşır torbası kullanınız.
- Fermuarları, kancaları, kopçaları kapatınız ve düğmeleri ilikleyiniz. Örneğin kılıflar gibi büyük çamaşır parçalarının düğmelerini ilikleyiniz.
- Örneğin bebek çorapları gibi çok küçük kumaşları her zaman örneğin havlular gibi büyük çamaşır parçaları ile birlikte kurutunuz.
- Tek çamaşır parçaları için bir süreli program kullanınız.
- Tişörtler ve triko çamaşırlar gibi dokuma kumaşlar ilk kurutmada çoğu kez çeker. Koruyucu bir program kullanınız.
- Sentetik çamaşırları aşırı kurutmayınız. Bu durum çamaşırların daha fazla kırışmasına yol açar.

- Örneğin çamaşır kolası veya yumuşatıcı gibi bazı deterjanlar ve bakım ürünleri nem sensörüne tortu bırakan partiküller içerir. Bu da sensörün fonksiyonunu ve böylelikle kurutma sonucunu olumsuz etkileyebilir.

#### Bilgiler

- Kurutulacak çamaşırların yıkanması sırasında deterjan ve bakım ürünü miktarını üretici verilerine göre ayarlayınız.
- Nem sensörünü düzenli olarak temizleyiniz → Sayfa 51.

### Çamaşırların ayrılması

**Bilgi:** Çamaşırları cihaza teker teker yerleştiriniz. Çamaşırların birbirine dolanmasını engelleyiniz, bu iyi bir kurutma sonucu elde etmenizi engeller.

#### Dikkat!

#### Kurutma makinesinde veya kumaşlarda maddi hasar

Kurutma makinesi için uygun olmayan çamaşırlar kurutma sırasında cihaza ve çamaşırlara hasar verebilir. Çamaşırları kurutmadan önce bakım etiketindeki verilere göre ayırınız:

- Kurutma makinesine uygun
- Normal sıcaklıkta kurutma
- Düşük sıcaklıkta kurutma
- Kurutma makinesinde kurutulmaz

Kurutulacak çamaşırları ayırma sırasında aşağıdakilere dikkat ediniz:

- Sadece aynı yapıdaki ve kumaş türündeki çamaşırları birlikte kurutunuz, ancak bu şekilde eşit bir kurutma sonucu elde edebilirsiniz. İnce, kalın veya çok katmanlı kumaşları birlikte kurutursanız bunlar farklı düzeyde kurur.
- Kurutma programını kumaş tanımına uygun olarak ayarlayınız.  
→ "Programlara genel bakış", Sayfa 24  
→ "Yün sepetiyle kurutma", Sayfa 44

**Bilgi:** Eğer çamaşırlar kurutma işleminden sonra size göre hâlâ nemliyse yeniden kurutma için bir süreli program seçebilirsiniz.

### Dikkat!

#### Cihazda veya kumaşlarda maddi hasar

Aşağıdaki kumaşları cihazda kurutmayınız:

- Deterjanla, mumla veya yağ ile kirletilmiş olan çamaşırlar.
- Yıkanmamış kumaşlar.
- Hava geçirmeyen kumaşlar, örneğin kauçuklanmış çamaşırlar.
- Hassas kumaşlar, örneğin ipek, sentetik perdeler.



## Cihazın kullanılması

### Çamaşırların yerleştirilmesi ve cihazın açılması

**Bilgi:** Cihaz usulüne uygun biçimde kurulmalı ve bağlanmalıdır. → Sayfa 14

1. Çamaşırları hazırlayınız ve ayırınız.
2. Cihazı açmak için ① tuşuna basınız.

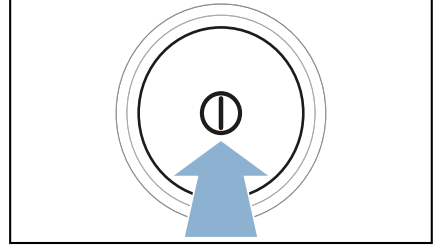

3. Kapağı açınız. Tamburun tamamen boşaldığından emin olunuz. Gerekliyorsa boşaltınız.

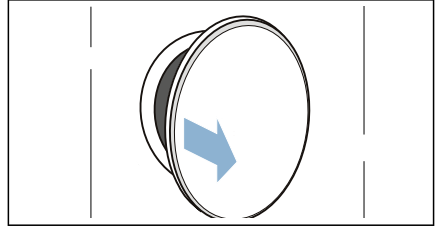

4. Çamaşırları birbirinden ayrılmış biçimde tambura yerleştiriniz.

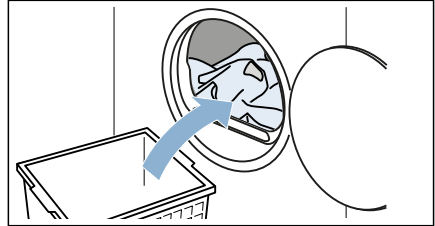

tr Cihazın kullanılması

5. Cihazın kapağını kapatınız.

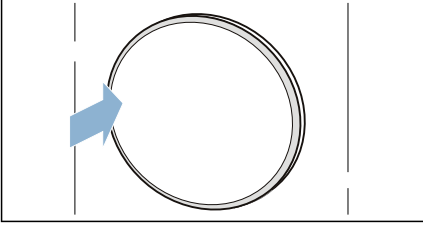

### Dikkat!

**Cihazda veya kumaşlarda maddi hasar oluşabilir.**

Çamaşırların kapağa sıkışmamasına dikkat ediniz.

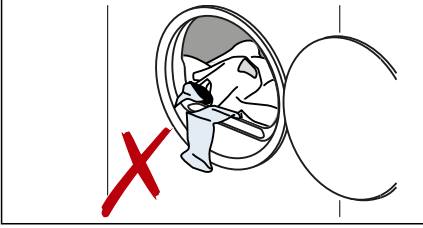

**Bilgi:** Cihaz tamburu açma, kapatma ve programı başlatma sonrasında aydınlatılır. Tambur iç aydınlatması kendiliğinden söner.

## Programın ayarlanması

**Bilgi:** Çocuk emniyetini etkinleştirdiyse bir programı ayarlamadan önce çocuk emniyetini devre dışı bırakmalısınız. → Sayfa 34

1. İsteddiğiniz programı ayarlayınız.

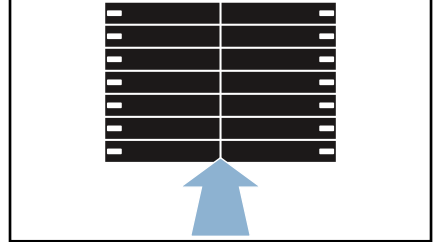

Ekranda program ayarları görünür.

2. Program ayarlarını istediğiniz biçimde uyarlayabilirsiniz.  
→ "Program ayarları", Sayfa 26

## Programın başlatılması

▶ (Başlat/Beklet) tuşuna basınız.

**Bilgi:** Programın ayarının yanlışlıkla değiştirilmesini istemiyorsanız çocuk emniyetini etkinleştirebilirsiniz.  
→ Sayfa 34

## Program akışı

Program durumu ekranda gösterilir.

**Bilgi:** Bir programın seçilmesi durumunda azami dolum miktarı için tahmini kurutma süresi görüntülenir. Kurutma sırasında nem sensörü çamaşırlardaki kalan nemi tespit eder. Kalan neme göre program süresi ve kalan süre göstergesi devam eden işletimde otomatik olarak uyarlanır (sürekli programlar hariç).

## Programın değiştirilmesi veya çamaşır ekleme

Kurutma işlemi sırasında istediğiniz anda çamaşır ekleyip çıkarabilirsiniz ve programı değiştirebilir veya ayarlayabilirsiniz.

1. Kapağı açınız ve duraklama için ▷||| (Başlat/Beklet) tuşuna basınız.  
**Bilgi:** CoolDown etkinse tambur duraklatma durumunda çalışmaya devam eder. CoolDown fonksiyonunu istediğiniz zaman kapağı açarak iptal edebilirsiniz.
2. Çamaşırınızı yerleştiriniz veya çıkarınız.
3. İsterseniz başka bir programı veya başka bir program ayarını seçebilirsiniz. → "Programlara genel bakış", Sayfa 24  
→ "Program ayarları", Sayfa 26  
**Bilgi:** CoolDown sırasında program değişimi yapmayınız.
4. Cihazın kapağını kapatınız.
5. ▷||| (Başlat/Beklet) tuşuna basınız.

**Bilgi:** Ekrandaki program süresi, dolum miktarına ve çamaşırlarda kalan neme göre güncellenir. Bir program veya yük değişikliğinden sonra gösterilen değerler değişebilir.

## Programın iptal edilmesi

Kapağı açtığınızda veya ▷||| (Başlat/Beklet) tuşuna bastığınızda program duraklatılabilir.

### Dikkat!

**Yangın tehlikesi. Çamaşırlar alev alabilir.**

Programı iptal ettiğinizde, ısının yok olması için tüm çamaşırınızı çıkartmanız ve kapağı açmanız gerekir.

## Program sonu

Ekranada *End* görünür.

## Çamaşırların çıkarılması ve cihazın kapatılması

1. Çamaşırınızı çıkarınız.

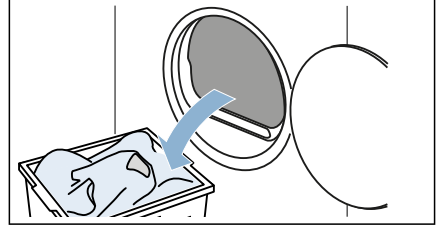

2. Cihazı kapatmak için ① tuşuna basınız.

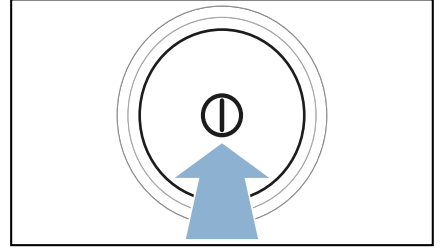

## Yoğuşma suyu haznesinin boşaltılması

Cihazın yoğuşma suyu, fabrika ayarı uyarınca yoğuşma suyu haznesine iletilir.

Yoğuşma suyunu opsiyonel olarak bir tahliye hortumu üzerinden\* atık su hattına iletebilirsiniz. Yoğuşma suyunu atık su hattına verirsiniz yoğuşma suyu haznesi kurutma sırasında değil her kurutma sonrasında boşaltılmalıdır.

1. Yoğuşma suyu haznesini yatay düzlemde dışarı çekiniz.

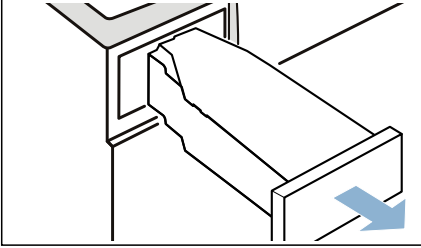

2. Yoğuşma suyunu boşaltınız.

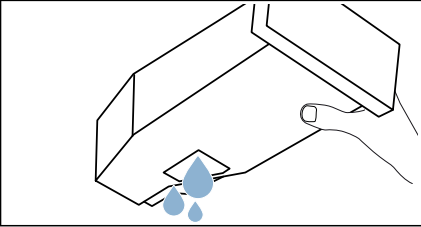

### Dikkat!

#### Sağlığa zararlı olabilir veya maddi hasarlara neden olabilir

Yoğuşma suyu içme suyu değildir ve tiftiklerle kirlenmiş olabilir. Temiz olmayan yoğuşma suyu sağlığa zararlı olabilir ve maddi hasarlara neden olabilir. İçmeyiniz ve kullanmayınız.

3. Yoğuşma suyu haznesini hissedilir biçimde yerine oturana kadar cihazın içine itiniz.

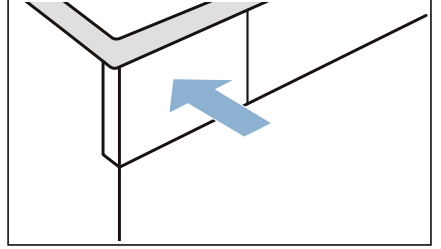

**Bilgi:** Yoğuşma suyu haznesindeki filtre, cihazınızın otomatik temizliği için kullanılacak yoğuşma suyunu filtreler. Filtre, yoğuşma suyunun boşaltılmasıyla temizlenir. Buna rağmen olası birikmelere karşı filtreyi düzenli aralıklarla kontrol ediniz ve gerekirse temizleyiniz.

→ "Yoğuşma suyu haznesindeki süzgecin temizlenmesi", Sayfa 51

\* modele bağlı olarak



## Tiftiklerin giderilmesi

**Bilgi:** Kurutma sırasında çamaşırlardan çıkan tiftikler ve kıllar tiftik filtresinde birikir. Tıkalı veya kirli tiftik filtresi hava akışını azaltır ve cihaz tam performans ile çalışmaz. Kirli tiftik filtreleri akım tüketimini artırır ve kurutma süresini uzatır.

### Tiftik filtresini her kurutma işleminden sonra temizleyiniz:

1. Kapağı açınız ve tüm tiftikleri temizleyiniz.
2. İkinci tiftik filtresini çıkarınız.

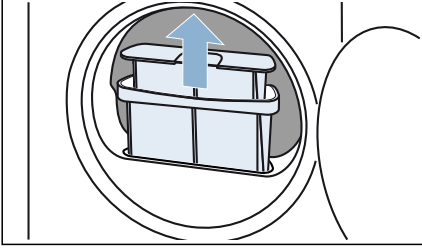

3. Tiftik filtresinin ağzındaki tiftikleri alınız. Açık olan yuvaya tiftik düşmemesine dikkat ediniz.

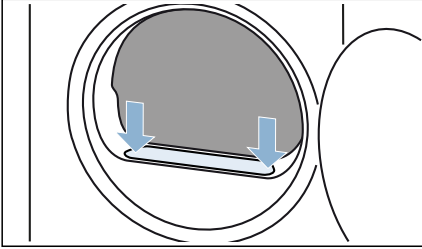

4. İki parçalı tiftik filtresinin parçalarını birbirinden ayırınız.

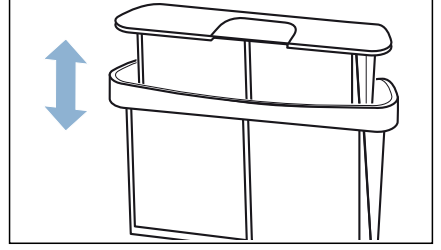

5. Her iki filtreyi de açınız.

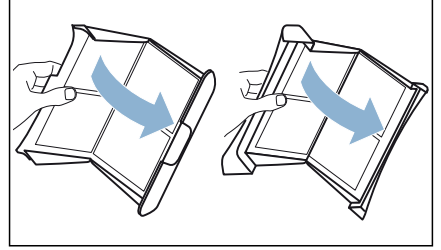

6. Her iki filtredeki tüm tiftikleri gideriniz.

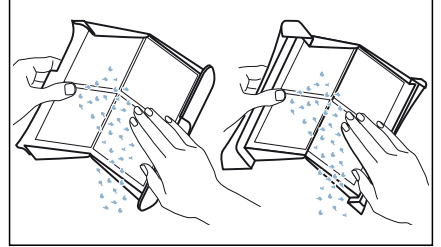

## tr Cihaz ayarları

7. Tiftikleri musluktan akan sıcak su altında yıkayınız.

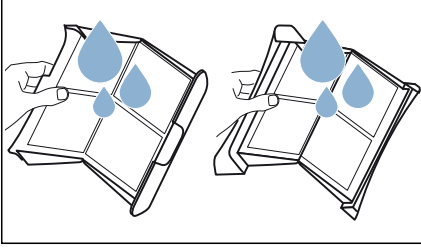

8. Tiftik filtrelerini kurutunuz, kapatınız ve yeniden yerine yerleştiriniz.

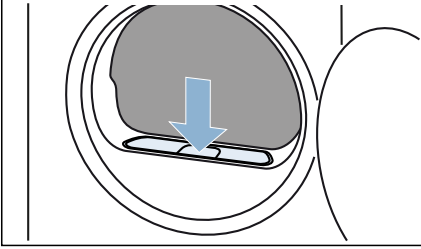

### Dikkat!

#### Malzeme hasarı/cihaz hasarı

Cihazı bir toz yakalayıcı olmadan çalıştırıyorsanız (örneğin toz filtresi, toz deposu, cihazın özelliklerine göre) veya toz filtresi eksik ya da bozursa bu cihazın hasar görmesine neden olabilir. Cihazı bir toz yakalayıcı olmadan veya eksik ya da bozuk bir toz yakalayıcıyla çalıştırmayınız.



## Cihaz ayarları

Cihaz ayarlarını doğrudan etkinleştirebilir/devre dışı bırakabilir veya  altında cihaz ayarlarını uyarlayabilirsiniz.

### Çocuk emniyeti

Çocuk emniyetini etkinleştirerek kumanda panelinin istenmeden kullanılmasını engelleyebilirsiniz.

#### Çocuk emniyetinin devreye alınması / devreden çıkarılması:

-  **3 sec (Çocuk kilidi)** tuşunu 3 saniye basılı tutunuz.

**Bilgi:** Çocuk emniyeti cihaz kapatıldıktan sonra da etkin kalır. Açtıktan sonra kumanda panelini kullanabilmeniz için çocuk emniyetini devre dışı bırakmalısınız.

### Sessiz kurutma

 (Sessiz Kurutma) etkinleştirilmesi ile cihazı kumanda ve uyarı sinyalleri olmadan çalıştırabilirsiniz.

#### Sessiz kurutmayı etkinleştir/devre dışı bırak:

-  (Sessiz Kurutma) tuşuna basınız.

Cihazın kumanda ve uyarı sinyalleri etkinleştirilir/devre dışı bırakılır.

## Cihaz ayarlarının uyarlanması

⚙️ altında aşağıdaki cihaz ayarlarını yapabilirsiniz:

- Kumanda sinyallerinin ses şiddeti
- Ekran parlaklığı
- Uyarı sinyallerinin ses şiddeti (örneğin program sonunda)

⚙️ **aşağıdaki şekilde çağrılmalıdır:**

1. Cihazı açmak için ① tuşuna basınız.

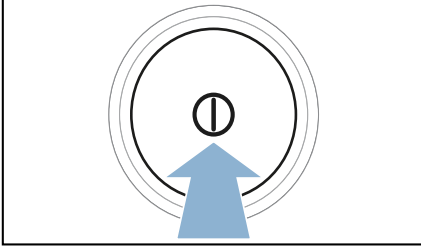

2. 📴 (Sessiz Kurutma) tuşuna 3 saniye basınız.  
Ekranda ⚙️ görünür.

Şimdi cihaz ayarlarını yapabilirsiniz.

### Kumanda sinyalleri ses şiddetinin ayarlanması

1. Programı pozisyon 2 olarak ayarlayınız.

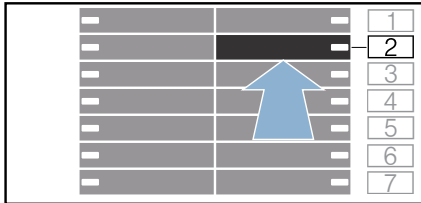

Ekranda **b** ve güncel ayar değeri görünür.

2. Ekranda istenen ayar değeri görüne kadar + tuşuna basınız.

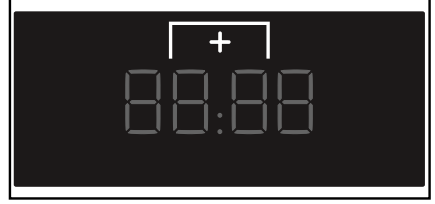

### Ayar değerleri:

- 0 Kapalı
- 1 az
- 2 orta
- 3 çok
- 4 çok yüksek

3. Diğer cihaz ayarlarını yapınız veya cihaz ayarlarını kaydediniz ve çıkınız.

### Ekran parlaklığının ayarlanması

1. Programı pozisyon 3 olarak ayarlayınız.

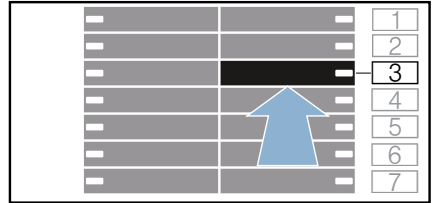

Ekranda **ƒ** ve güncel ayar değeri görünür.

## tr Cihaz ayarları

2. Ekranda istenen ayar değeri görünene kadar + tuşuna basınız.

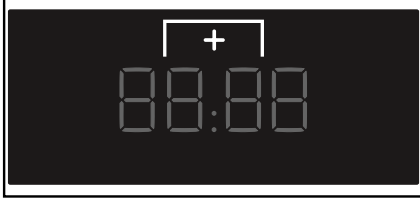

### Ayar değerleri:

- 1 az
- 2 orta
- 3 çok
- 4 çok yüksek

3. Diğer cihaz ayarlarını yapınız veya cihaz ayarlarını kaydediniz ve çıkınız.

### Uyarı sinyalleri ses şiddetinin ayarlanması

1. Programı pozisyon 1 olarak ayarlayınız.

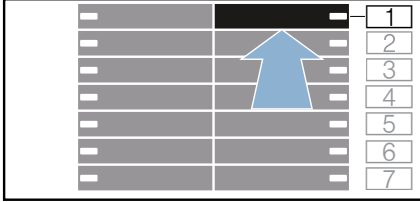

Ekranda **R** ve güncel ayar değeri görünür.

2. Ekranda istenen ayar değeri görünene kadar + tuşuna basınız.

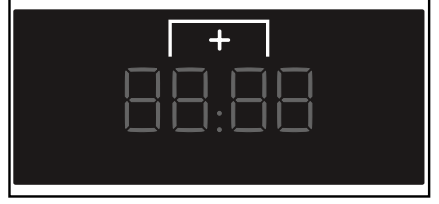



### Ayar değerleri:

- 0 Kapalı
- 1 az
- 2 orta
- 3 çok
- 4 çok yüksek

3. Diğer cihaz ayarlarını yapınız veya cihaz ayarlarını kaydediniz ve çıkınız.

### Cihaz ayarlarının kaydedilmesi ve çıkılması

#### Cihaz ayarlarını aşağıdaki şekilde kaydediniz ve çıkınız:

-  (Sessiz Kurutma) tuşuna basınız veya:
- 10 saniye bekleyiniz veya:
- Cihazı kapatmak için  tuşuna basınız.

**Bilgi:** Seçilen ayarlar cihaz kapatıldıktan sonra da kayıtlı kalır.



## Home Connect

Bu cihaz Wi-Fi uyumludur ve mobil bir cihaz ile uzaktan kumanda edilebilir.

Home Connect uygulaması üzerinden mobil cihazınızla bu cihazda aşağıdakileri yapabilirsiniz:

- Programları ayarlayabilir ve başlatabilirsiniz.
- Program ayarlarını uyarlayabilir ve etkinleştirebilir/etkinliğini kaldırabilirsiniz.
- Program durumunu sorgulayabilirsiniz.
- Cihaz ayarlarını uyarlayabilir ve etkinleştirebilir/etkinliğini kaldırabilirsiniz.
- Cihazı kapatabilirsiniz.

Home Connect fonksiyonlarını kullanabilmeniz için önce aşağıdaki adımları yürütmelisiniz:

1. Home Connect uygulamasını mobil cihaza kurunuz.
2. Home Connect uygulamasına kaydolunuz.
3. Cihazınızı bir seferlik otomatik olarak **veya** manuel olarak ev ağına bağlayınız.
4. Cihazla Home Connect uygulaması arasında bağlantı kurunuz.

Uygulama hakkındaki bilgilere erişmek için Home Connect internet sayfamıza bakınız [www.home-connect.com](http://www.home-connect.com)



Home Connect hizmetleri tüm ülkelerde sunulmaz. Home Connect fonksiyonunun kullanılabilirliği, ülkenizdeki Home Connect hizmetlerinin kullanılabilirliğine bağlıdır. Buna ilişkin bilgileri [www.home-connect.com](http://www.home-connect.com) altında bulabilirsiniz.

### Bilgiler

- Lütfen bu kullanım kılavuzundaki güvenlik uyarılarına uyunuz ve evde bulunmadığınız zamanlarda cihazı Home Connect uygulaması üzerinden kullanırken de bu kurallara uyulduğundan emin olunuz. Ayrıca Home Connect uygulamasındaki uyarıları da dikkate alınız.
- Cihaz kullanılıyorsa aynı anda Home Connect uygulaması üzerinden değişiklikler yapamazsınız. Ancak Home Connect uygulaması üzerinden cihazdaki uyarlamaları görebilirsiniz.

### Home Connect menüsünün çağırılması

Home Connect menüsünde ağ bağlantılarını oluşturabilir ve görebilirsiniz, ağ ayarlarını sıfırlayabilirsiniz, Wi-Fi devreye alma/devre dışı bırakma işlemlerini yürütebilir ve diğer Home Connect fonksiyonlarını bulabilirsiniz.

1. Cihazı çalıştırınız.
  2.  (Remote Start) tuşuna basınız ve tuşu en az 3 saniye basılı tutunuz. Ekrandaki görüntü: .
- Şimdi Home Connect menüsünde bulunuyorsunuz.

**Bilgi:** Home Connect menüsünden çıkmak için kısa süre  (Remote Start) tuşuna basınız.

## Ev ağı ve Home Connect uygulaması ile bağlantı kurulması

Cihazınızı bir seferlik **otomatik olarak** veya **manuel olarak** ev ağına bağlayınız.

### Bilgiler

- Eğer ev ağı yönlendiricinizde WPS fonksiyonu varsa cihazınızı otomatik olarak ev ağına bağlayabilirsiniz.
- Eğer ev ağı yönlendiricinizde WPS fonksiyonu yoksa cihazınızı manuel olarak ev ağına bağlamalısınız.



Ardından Home Connect uygulaması ile bağlantı kuralmalısınız.

**Bilgi:** Cihazınızı ev ağına bağlamak için, cihazda **Wi-Fi** fonksiyonu etkin olmalıdır. Fabrika çıkışında cihazdaki **Wi-Fi** fonksiyonu devre dışıdır ve cihazınızı ev ağına bağladığınızda devreye girer.

### Ev ağı ile otomatik bağlantı kurulması

#### Adım 2.1

Home Connect menüsünde bulunduğunuzdan emin olunuz.  
→ Sayfa 37

1.  seçeneğine basınız. Cihaz bunun ardından ev ağına bağlanmayı dener. Ekranda  yanıp söner.

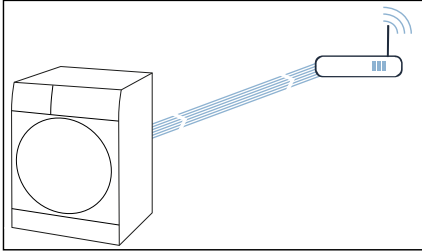

2. Sonraki 2 dakika içinde ev ağı yönlendiricinizdeki WPS fonksiyonunu etkinleştiriniz. Cihaz ev ağına başarıyla bağlanmışsa ekranda **con** ✓ görünür ve  sürekli olarak yanar.

**Bilgi:** Bağlantı kurulmadıysa cihazınızın ev ağına kapsama alanı içinde olup olmadığını kontrol ediniz. Otomatik bağlantı işlemini tekrarlayınız veya manuel bağlantı işlemi yürütünüz.

### Ev ağı ile manuel bağlantı kurulması

#### Adım 2.2

Home Connect menüsünde bulunduğunuzdan emin olunuz.  
→ Sayfa 37

Home Connect uygulamasının ve oturumun açık olduğundan emin olunuz.

1. Programı pozisyon 2'ye ayarlayınız.

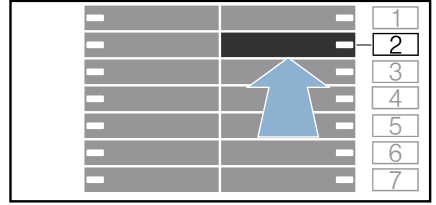

Ekrandaki görüntü: **SAP** (manuel bağlantı).

2.  seçeneğine basınız. Cihaz bu aşamada **HomeConnect** ağı adına (SSID) sahip kendi WLAN ağını kurar.

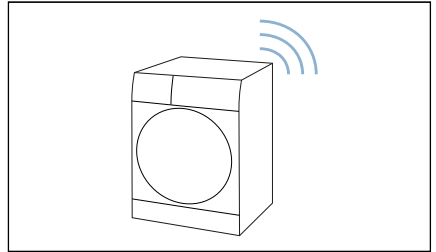

3. Mobil cihazda WLAN ayarlarına gidiniz.
4. Mobil cihazı **HomeConnect** ağına bağlayınız ve WLAN şifresini (Key) **HomeConnect** giriniz.  
Mobil cihazınız şimdi cihaza bağlanır. Bağlantının kurulması işlemi 60 saniyeye kadar sürebilir.

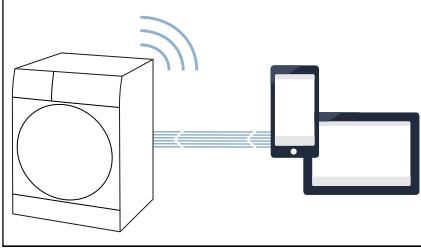

5. Bağlantıyı başarıyla kurulduktan sonra Home Connect uygulamasını mobil cihazda açınız ve uygulamadaki adımları takip ediniz.
6. Home Connect uygulamasında **ev ağınızın** ağ adını (SSID) ve parolasını (Key) giriniz.
7. Cihazınızı bağlamak için Home Connect uygulamasındaki son adımları izleyiniz.

Cihaz ev ağına başarıyla bağlanmışsa ekranda **CON** ✓ görünür ve **Wi-Fi** sürekli olarak yanar.

**Bilgi:** Bağlantı kurulamadıysa cihazınızın ev ağının erişim mesafesinde olup olmadığını kontrol ediniz. Manuel bağlantı işlemini tekrarlayınız.

## Home Connect uygulaması ile bağlantı kurulması

### Adım 3

Cihazınızın ev ağına bağlanmışsa Home Connect uygulamasına bağlanabilirsiniz.

Home Connect menüsünde bulunduğunuzdan emin olunuz.  
→ Sayfa 37

Home Connect uygulamasının ve oturumun açık olduğundan emin olunuz.

1. Programı pozisyon 3'e ayarlayınız.

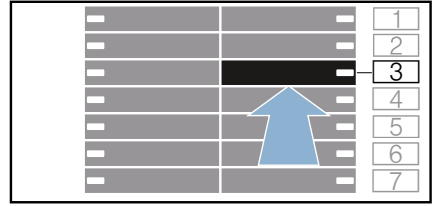

Ekrandaki görüntü: **APP** (uygulama ile bağlantı).

2. **APP** seçeneğine basınız.  
Cihaz şimdi Home Connect uygulamasıyla bağlanmaya çalışır.
3. Aletiniz uygulamada görüntülendiğinde Home Connect uygulamasındaki son adımları takip ediniz.

**Bilgi:** Bağlantı kurulamazsa mobil cihazınızın ev ağı erişim mesafesinde olup olmadığını veya ev ağına bağlı olup olmadığını kontrol ediniz. Home Connect uygulaması ile yeniden bağlantı kurunuz.

## Wi-Fi'in açılması ve kapatılması

Cihazınız önceden ev ağına bağlıydıysa cihazınızda **Wi-Fi** özelliğini devreye alabilir veya devre dışı bırakabilirsiniz.

Home Connect menüsünde bulunduğunuzdan emin olunuz.  
→ Sayfa 37

### 1. Programı pozisyon 4'e ayarlayınız.

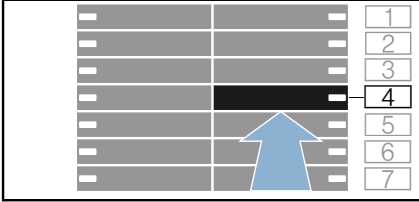

Ekrandaki görüntü: **Çon** (Wi-Fi).

### 2. **Wi-Fi** seçeneğine basınız.

Ekranda **on** gösteriliyorsa cihazdaki Wi-Fi etkinleştirilmiştir. Ekranda **oFF** gösteriliyorsa cihazdaki Wi-Fi devre dışı bırakılmıştır.

### Bilgiler

- Cihazınızı ev ağına bağladığınızda Wi-Fi otomatik olarak devreye girer.
- Wi-Fi devreye girdiğinde cihaz otomatik olarak kapanmaz.
- Cihazın Wi-Fi bağlantısı kapatıldığında, Home Connect uygulaması üzerinden uzaktan başlatma da uzaktan kumanda etme de mümkün olmaz.
- Wi-Fi kapalıysa ve cihazınız daha önce ev ağına bağlıydıysa Wi-Fi yeniden açıldığında bağlantı otomatik olarak gerçekleşir.
- Bu fonksiyonu etkinleştirirseniz enerji tüketimi değeri, tüketim değer tablosunda belirtilen değerlerin üzerine çıkar. → Sayfa 66

## Ağ ayarlarının sıfırlanması

Tüm ağ ayarlarınızı sıfırlayabilirsiniz.

Home Connect menüsünde bulunduğunuzdan emin olunuz.  
→ Sayfa 37

### 1. Programı pozisyon 5'e ayarlayınız.

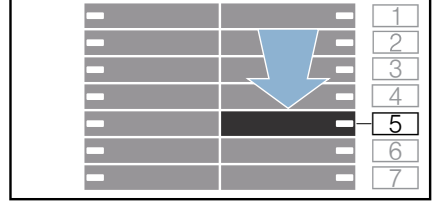

Ekrandaki görüntü: **rE5** (ağ ayarlarını sıfırla).

### 2. **☰** seçeneğine basınız.

Ekrandaki görüntü: **YES**.

### 3. **☰** seçeneğine basınız.

### Bilgi: Cihazınızı tekrar

Home Connect uygulaması üzerinden kullanmak istiyorsanız cihazı yeniden ev ağına ve Home Connect uygulamasına bağlamanız gerekir.



## Yazılım güncellemesi

Cihazınızdaki Home Connect yazılımını güncelleyebilirsiniz. Yeni bir yazılım güncellemesi mevcut olduğunda, ekranda bir uyarı görünür: **UPd**

Güncellemeyi doğrudan **Ekran üzerindeki uyarılar** üzerinden veya **manuel olarak** kurunuz:

Home Connect menüsünde bulunduğunuzdan emin olunuz.  
→ Sayfa 37

1. Programı pozisyon 6'ya ayarlayınız.

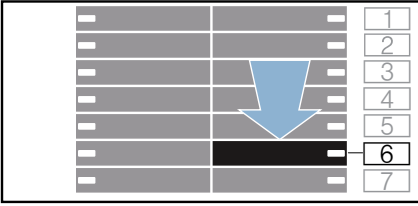

Ekrandaki görüntü: **UPd** (yazılım güncellemesi). ▷ (Başlat/Beklet) yanıp sönüyorsa bir yazılım güncellemesi mevcuttur.

2. ▷ seçeneğine basınız.
3. ▷ tuşuna basınız.

**Bilgi:** Yazılımın güncellenmesi birkaç dakika sürebilir. Güncelleme sırasında cihazı kapatmayınız.

## Enerji yönetimi

Cihazınızı Akıllı Enerji Sisteminize (Enerji Yöneticisi) bağlayabilirsiniz.

Cihazınızı Akıllı Enerji Sistemine (Enerji Yöneticisi) bağladıktan ve **FlexStart** uygulamasını etkinleştirdikten sonra enerji tüketimini optimize etmek için cihazınızın ancak evinizdeki fotovoltaik sistem yeterince enerji sunabildiğinde veya akım tarifi ekonomik olduğunda çalışmasını sağlayabilirsiniz.

Enerji yöneticisinin kullanımı ve sistem gereksinimleri ile ilgili diğer bilgileri ve bu sayfada bulabilirsiniz: **www.home-connect.com/energymanagement**



### Bilgiler

- Akıllı Enerji Sistemi (Enerji Yöneticisi) EEBus İnişiyatifi iletişim standardını kullanmak zorundadır.
- Önce Akıllı Enerji Sistemi (Enerji Yöneticisi) kullanım kılavuzunu okuyarak cihazınıza nasıl bağlanacağını öğreniniz.

1. Programı pozisyon 7 olarak ayarlayınız.



Ekranda **ENd** (Enerji Yöneticisi) görünür.



2.  seçeneğine basınız. Cihazınız şimdi Akıllı Enerji Sistemine (Enerji yöneticisi) bağlanmayı dener. Cihaz başarıyla bağlandıysa gösterge alanında  görünür.
3. Cihazınızın Akıllı enerji sistemi (Enerji yöneticisi) tarafından başlatılmasını istiyorsanız Flexstart fonksiyonunu etkinleştiriniz.

### FlexStart





Akıllı Enerji Sisteminizin (Enerji Yöneticisi) evinizdeki fotovoltaiik sistem yeterince enerji sunabildiğinde veya akım tarifesi ekonomik olduğunda cihazınızı başlatabilmesi için **FlexStart** uygulamasını etkinleştiriniz.

**Bilgi:** Akıllı Enerji Sisteminizin (Enerji Yöneticisi) cihazınızı başlatabilmesi için cihaz ile Akıllı Enerji Sistemi (Enerji Yöneticisi) arasında bağlantı mevcut olmalıdır.

### FlexStart aşağıdaki gibi etkinleştiriniz:



1. İstedığınız programı seçiniz.
  2. Seçme tuşları + ve - ile tamamlanma süresini istenen zaman aralığına ayarlayabilirsiniz. Ekranda  $\rightarrow 8.5h$ . görünür.
  3.  (Başlat/Beklet) tuşuna basınız.
  4.  seçeneğine basınız. Ekranda  görünür.
- FlexStart** fonksiyonu etkinleştirildi ve cihaz akıllı enerji sistemi (enerji yöneticisi) tarafından uzaktan başlatılması için bekleyecektir. Eğer ekrandaki zaman bilgisi örneğin  $\rightarrow 3.0h$  olarak değişirse Akıllı Enerji Sistemi (Enerji Yöneticisi) cihazınızın başlatılabileceği zamanı belirlemiş demektir. Program belirlenen sürenin sonunda sona erer.

### Bilgiler

- Akıllı Enerji Sistemi (Enerji Yöneticisi) cihazınızı çalıştırmıyorsa bile ayarlanan süre dolduktan sonra program başlatılır. Program, belirlenen zaman aralığı bittiğinde sona erer.
  -  ve buna bağlı olarak **FlexStart** güvenlik gerekçeleriyle aşağıdaki koşullarda devre dışı bırakılır:
    -  tuşuna basınız.
    - Kapağı açınız.
    - Program sonu.
    - Cihazı kapatmak için  tuşuna basınız.
    - Elektrik kesintisi.
- FlexStart** devre dışı bırakılmışsa  (Sürelili Sonlandırma) etkin kalmaya devam eder.

### Çamaşırların yerleştirilmesi veya çıkarılması:

**Bilgi:** **FlexStart** önceden etkinleştirilmişse ve program henüz başlatılmadıysa çamaşır ekleyebilir ve çıkartabilirsiniz

1.  (Başlat/Beklet) tuşuna basınız.
  2. Kapağı açınız.
  3. Çamaşırları yerleştiriniz veya çıkarınız.
  4. Cihazın kapağını kapatınız.
  5.  (Başlat/Beklet) seçeneğine basınız.
  6.  seçeneğine basınız.
- FlexStart** fonksiyonu etkinleştirildi ve cihaz akıllı enerji sistemi (enerji yöneticisi) tarafından uzaktan başlatılması için bekleyecektir.

## Veri güvenliğine dair uyarılar

Cihazınızın internete bağlı bir WLAN ağına ilk defa bağlanmasıyla birlikte cihazınız aşağıdaki kategorilerdeki verileri Home Connect sunucusuna aktarır (ilk kayıt):

- Benzersiz cihaz tanıtıcısı (cihaz anahtarlarından ve monte edilen Wi-Fi iletişim modülünün MAC adresinden oluşur).
- Wi-Fi iletişim modülünün güvenlik sertifikası (bağlantının bilişim tekniği açısından güvencesi için).
- Ev cihazınızın güncel yazılım ve donanım versiyonları.
- Fabrika ayarlarına olası bir geri alma durumuna dair bilgiler.

Bu ilk kayıt ile Home Connect fonksiyonlarının kullanımı için hazırlık yapılmış olur ve bu kayıt ancak Home Connect fonksiyonlarını ilk defa kullanmak istediğiniz anda gerekli olacaktır.

**Bilgi:** Home Connect fonksiyonlarının sadece Home Connect uygulamasıyla bağlantılı olarak kullanılabileceğine dikkat ediniz. Veri güvenliğine ilişkin bilgileri Home Connect uygulaması içinden öğrenebilirsiniz.

## Uygunluk beyanı

BSH Hausgeräte GmbH, Home Connect fonksiyonuna sahip cihazın 2014/53/EU yönergesinin temel gerekliliklerine ve diğer ilgili kurallarına uygun olduğunu taahhüt eder.

Daha ayrıntılı bir RED uygunluk beyanını internette [www.siemens-home.bsh-group.com](http://www.siemens-home.bsh-group.com) altında bulunan, cihazınızın ürün sayfasındaki ek dokümanlarda bulabilirsiniz.



2,4 GHz bant: 100 mW maks.



## Yün sepetiyle kurutma

### Yün sepeti

**Bilgi:** Yün sepeti, cihazınızda\* veya aksesuar olarak Müşteri Hizmetleri üzerinden temin edilebilir.

#### Dikkat!

#### Cihazda ve kumaşlarda maddi hasar

Cihazı hasarlı bir yün sepetiyle çalıştırırsanız cihazda ve kumaşlarda maddi hasarlar oluşabilir. Cihazı asla hasarlı bir yün sepetiyle çalıştırmayınız.

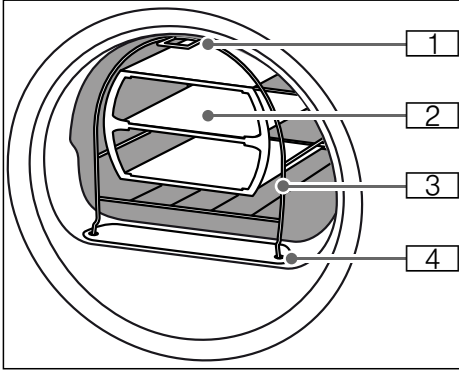

- 1 Cihaz ön panelinin üst kısmındaki kancaya sabitlemek için ayak
- 2 Yün sepeti için ünite
- 3 Yün sepeti
- 4 Tiftik filtresini sabitlemek için ayak

## Yün sepetinin sabitlenmesi

1. Yün sepetinin ayaklarını tiftik filtresindeki deliklere sokunuz.

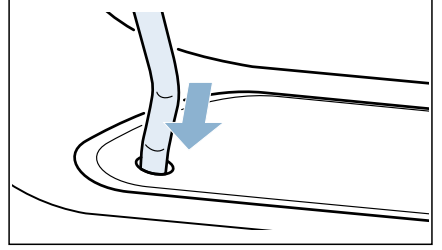

2. Yün sepetini üst kancadan öne doğru eğiniz.

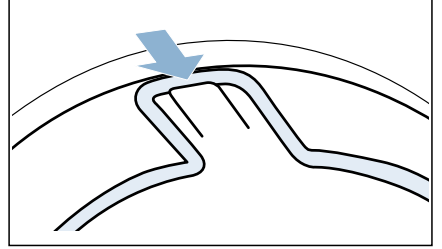

Şimdi yün sepeti ön panele sıkıca sabitlenmiş olmalıdır.

\* modele bağlı olarak

## Kullanım örnekleri

### ■ Kumaşlar

Kumaşlar sıkılmalıdır. Kumaşları ünite içine gevşek biçimde yerleştiriniz, sıkıştırmayınız.  
– Pantolon veya etek

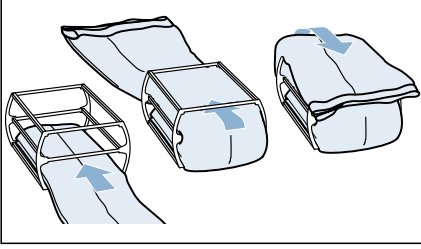

– Kazak

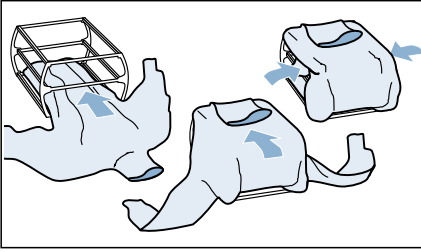

### ■ Spor ayakkabı

Spor ayakkabıları üniteye **yerleştirmeden** yün sepetine koyunuz. Ayakkabıların dillerini mümkün olduğunca dışarı çekiniz. İç tabanları veya topuk yastıklarını çıkarınız. Bir el havlusunu yuvarlayınız ve spor ayakkabıların altına yerleştiriniz, böylece eğik bir temas yüzeyi elde edersiniz. Spor ayakkabısını ökçesinden el havlusunun üzerine koyunuz.

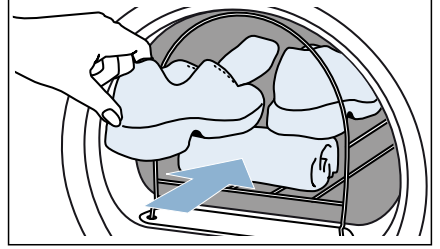

### ■ Peluş oyuncaklar

Peluş oyuncaklarınızı yün sepetinde ünite olmadan kurutunuz. Yün sepetine ancak dışarı çıkmayacak miktarda peluş oyuncak doldurunuz.

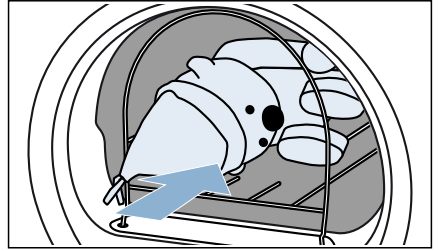

## Ünitenin yerleştirilmesi ve programın başlatılması

1. Kumaşları, spor ayakkabılarını veya peluş oyuncakları üniteyle birlikte yün sepetine koyunuz.

### Dikkat!

#### Kumaşlarda maddi hasar oluşabilir

Kumaşları yün sepetindeki göze yerleştirirken çamaşırların tambura değmediğinden emin olunuz.

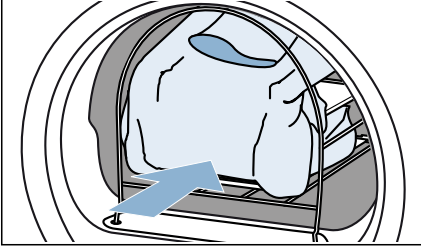

2. Yün sepeti programını veya süreli bir programı seçiniz.  
→ "Programlara genel bakış",  
Sayfa 24

3. Kurutma süresini ayarlayınız. Aşağıdaki örnek tablosunda dolum miktarları ile birlikte yaklaşık ayarlanabilir kurutma süreleri listelenmiştir.

İnce yün kazak	yakl. 1:20 saat
Kalın yün kazak	yakl. 1:30 saat - 3:00 saat
Etek	yakl. 1:00 saat - 1:30 saat
Pantolon	yakl. 1:00 saat - 1:30 saat
Eldivenler	yakl. 30 dakika
Spor ayakkabı	yakl. 1:30 saat / havalandırma ile maks. 2:00 saat

**Bilgi:** Daha kalın veya çok katmanlı kumaşlarda kurutma hedefine erişmek için kurutma süresini uzatmanız gerekebilir.

4. Programı başlatınız.
5. Program sonunda çamaşırları boşaltınız ve cihazı kapatınız.

## Yoğuşma suyunun boşaltılması

Kurutma sırasında cihazda yoğuşma suyu oluşur.

Cihazı çalıştırırken tahliye hortumu bağlı olmalıdır.

Tahliye hortumu kullanılmazsa cihazın yoğuşma suyu yoğuşma suyu haznesine akar. Bu durumda yoğuşma suyu haznesi her kurutma işlemi sonrasında ve ayrıca çok çabuk dolarsa kurutma işlemi sırasında da boşaltılmalıdır.

### Tahliye hortumunu aşağıdaki gibi bağlayınız:

1. Aksesuarı tamburdan alınız.

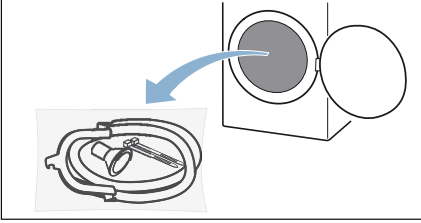

2. Tüm parçaları torbadan çıkarınız.

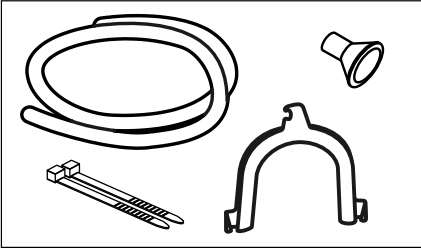

3. Yoğuşma suyu hortumunu bağlantı parçasından sökünüz.

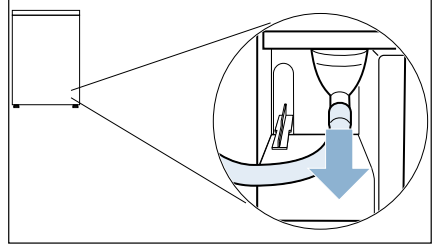

**Bilgi:** Cihaz teslimat durumunda iken yoğuşma suyu hortumu bağlantı parçasında sabitlenmiştir.

4. Yoğuşma suyu hortumunu park pozisyonuna getiriniz.

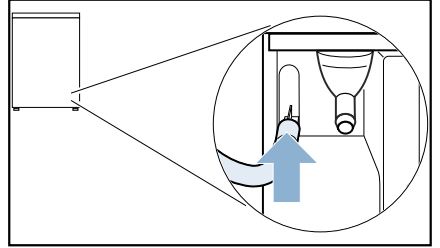

5. Tahliye hortumunu aksesuardan çıkarınız, serbest olan bağlantı parçasına sabitleyiniz ve dayanağa kadar itiniz.

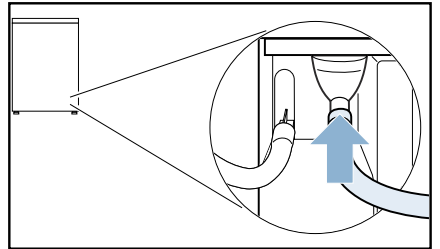

tr Yoğuşma suyunun boşaltılması

6. Tahliye hortumunun diğer tarafı, bağlantı durumuna göre kalan aksesuarlarla sabitlenmelidir.

**Lavabo:**

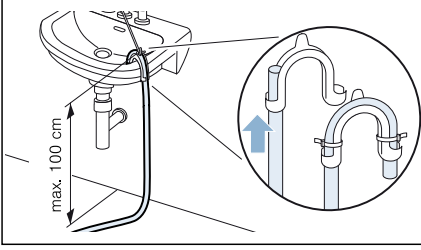

**Sifon:**

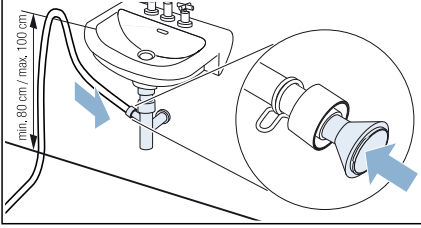

Bağlantı noktası bir hortum kelepçesiyle emniyete alınmalıdır (sabitleme aralığı 12-22 mm, yetkili satıcı).

Bir sifona bağlantı yaparken tahliye hortumunun yüksekliğinin minimum 80 cm ve maksimum 100 cm olduğuna dikkat edilmelidir.

**Zemin tahliye deliği:**

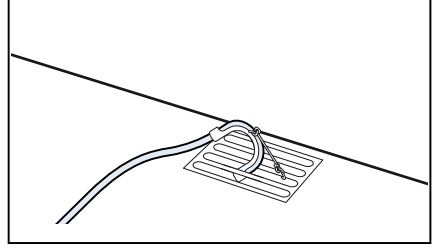

**Dikkat!**

**Sızıntı veya taşan su nedeniyle maddi hasar.**

Tahliye hortumunu kayıp dışarı düşmeye karşı emniyete alınız. Tahliye hortumunu katlamayınız. Kurma yüzeyi ve boşalma yeri arasındaki seviye farkının maksimum 100 cm olmasına dikkat ediniz.

**Dikkat!**

**Taşan su cihaz tarafından geri emilebilir ve maddi zararlara neden olabilir.**

Suyun yeterince hızlı akıp akmadığını kontrol ediniz. Tahliye hattı kapalı veya tıkalı olmamalıdır.

7. Yoğuşma suyu haznesini yatay olarak dışarı çekiniz ve içindekileri boşaltınız.

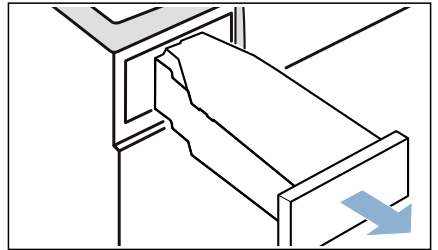



8. Yoğuşma suyu haznesini 180° aşağı tarafa döndürünüz ve yerleştirilen tapayı çıkartınız.

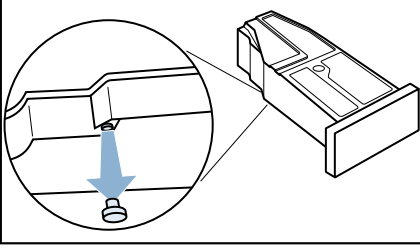

9. Yoğuşma suyu haznesini yeniden 180° döndürünüz ve tıpayı yoğuşma suyu haznesinin üst tarafındaki boşluğa takınız.

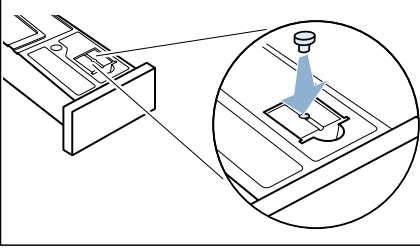

10. Filtreyi yuvasından çıkarınız.

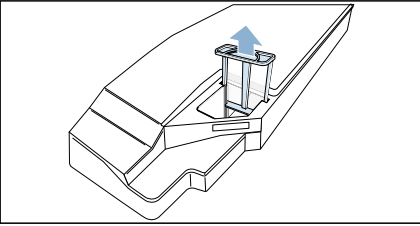

11. Filtreyi yoğuşma suyu haznesindeki boşluğa yerleştiriniz.

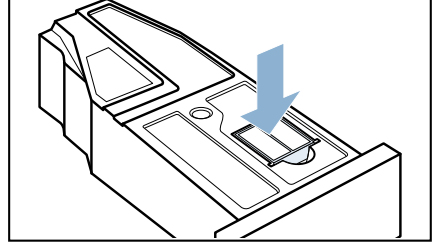

12. Yoğuşma suyu haznesini yerine oturuncaya kadar içeri itiniz.

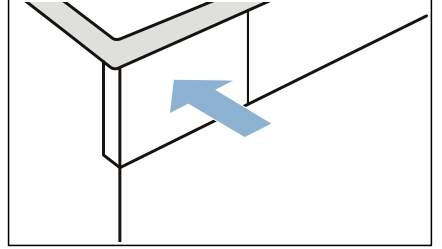

Yoğuşma suyu tahliye hortumuyla kanalizasyona veya bir lavaboya tahliye edilir.

**Bilgi:** Yoğuşma suyunu yeniden yoğuşma suyu haznesine boşaltmak istiyorsanız adımları ters sırayla yürütünüz.

### **Dikkat!**

#### **Maddi hasarlar ve cihaz hasarları**

Yoğuşma suyunu eğer yoğuşma suyu haznesine iletiyorsanız sıvı bağlantı parçasından dışarı çıkabilir ve maddi hasarlara neden olabilir. Cihazı çalıştırmadan önce yoğuşma suyu hortumunu bağlantı parçasında sabitleyiniz.



## Temizlik ve bakım

### Cihazın temizlenmesi

#### **Uyarı**

#### **Ölüm tehlikesi!**

Cihaz elektrik gücü ile çalışır. Elektrikli parçalara dokunulması durumunda elektrik çarpması tehlikesi vardır. Lütfen aşağıdakilere dikkat edin:

- Cihazı kapatınız. Cihazın fişini prizden çıkarın (fişi çekin).
- Elektrik fişini asla ıslak ellerle tutmayın.
- Şebeke kablosu prizden çıkarılırken her zaman şebeke kablosunu değil prizi tutun, aksi takdirde şebeke kablosu hasar görebilir.
- Cihaz veya özelliklerinde teknik değişiklikler yapmayın.
- Cihaz üzerinde onarımlar veya diğer çalışmalar sadece müşteri hizmetleri veya bir elektrik teknisyeni tarafından gerçekleştirilmelidir. Bu şebeke kablosunun değiştirilmesi için de geçerlidir (gerektiğinde).
- Yedek şebeke kabloları müşteri hizmetlerinden sipariş edilebilir.

#### **Uyarı**

#### **Zehirlenme tehlikesi!**

Solvent içeren temizlik maddeleri zehirli duman çıkarabilir, örn. temizlik solventi. Solvent içeren temizlik malzemeleri kullanmayınız.

#### **Uyarı**

#### **Elektrik çarpması/malzeme hasarı/ cihaz hasar riski!**

Eğer cihaz içerisine nem girerse bu kısa devre yapmasına neden olabilir. Cihazınızı temizlemek için basınçlı bir yıkama cihazı, buharlı temizleyici, hortum veya püskürtme tabancası kullanmayınız.

#### **Dikkat!**

#### **Malzeme hasarı/cihaz hasarı**

Temizleme maddeleri ve çamaşır ön işlem maddeleri (örneğin leke çıkarıcılar, ön yıkama spreyleri vb.) cihazın dış yüzeyine temas ederse cihaza zarar verebilirler. Lütfen aşağıdakilere dikkat edin:

- Bu maddelerin cihaz yüzeylerine temas etmesine izin vermeyin.
- Cihazı sadece su ve yumuşak nemli bir bezle temizleyin.
- Deterjan, sprey veya diğer artıkları hemen temizleyin.

## Nem sensörünün temizlenmesi

**Bilgi:** Nem sensörü çamaşırların nemlilik oranını ölçer. Uzun süre kullanımın ardından kireç, deterjan ve bakım ürünlerinin artıklarından oluşan, tortu biçiminde ince bir tabaka oluşabilir. Bu tortular düzenli olarak giderilmelidir, aksi takdirde kurutma sonucu bundan olumsuz etkilenebilir.

1. Kapağı açınız.

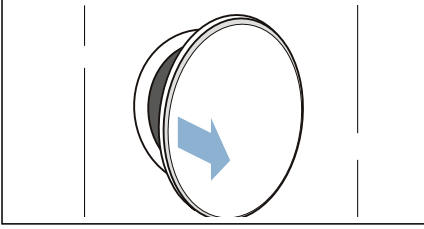

2. Nem sensörünü nemli bir süngerin sert yüzeyi ile siliniz.

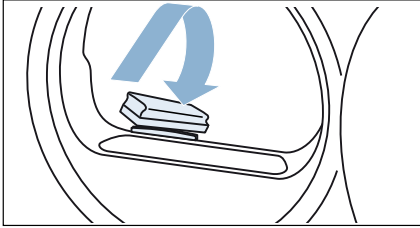

### Dikkat!

#### Nem sensörü zarar görebilir.

Nem sensörünü aşındırıcı temizlik malzemeleri ve bulaşık teliyle temizlemeyiniz.

## Yoğuşma suyu haznesindeki süzgecin temizlenmesi

**Bilgi:** Yoğuşma suyu haznesindeki filtre, cihazın otomatik temizliğinde kullanılan yoğuşma suyunun temizlenmesi için kullanılır.

1. Yoğuşma suyu haznesini yatay düzlemde dışarı çekiniz.

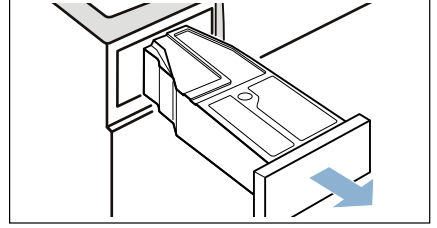

2. Yoğuşma suyunu boşaltınız.
3. Filtreyi çıkartınız.

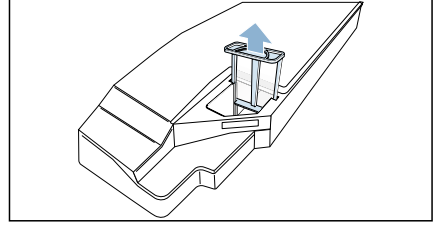

4. Filtreyi sıcak musluk suyunun altında temizleyiniz veya bulaşık makinesinde yıkayınız.
5. Filtreyi hissedilir biçimde yerine oturana kadar bastırınız.

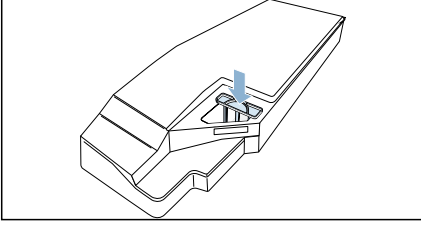

**Dikkat!**

**Filtre olmazsa tiftikler cihazın içine ulaşabilir ve cihaza zarar verebilir.**

Cihazı sadece filtre takılı durumdayken çalıştırınız.

6. Yoğuşma suyu haznesini hissedilir biçimde yerine oturana kadar bastırınız.

## Zemin ünitesinin temizlenmesi

Örneğin tiftik kirlenmesi söz konusu olduğunda cihazın zemin ünitesini temizleyebilirsiniz.

**Bilgi:** İşletim sonrasında cihazı, temizliğe başlamadan önce yakl. 30 dakika soğuması için bırakınız.

## Zemin ünitesini aşağıdaki şekilde temizleyiniz:

1. Üst kısımlarından aynı anda çekerek bakım kapağını açınız.

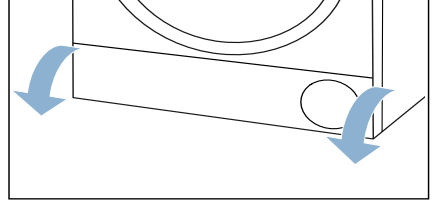

2. Bakım kapağını yumuşak ve nemli bir bezle temizleyiniz.

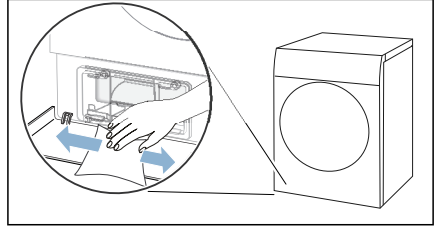

3. Eşanjör kapağı kolunun kilidini açınız.

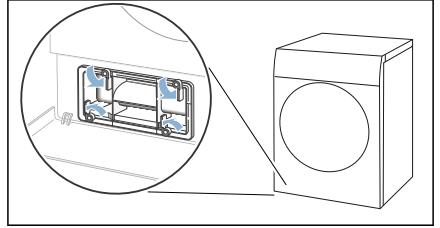

4. Eşanjör kapağı tutamaktan dışarı çekilmelidir.

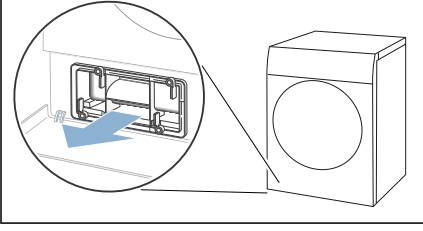

5. Eşanjör kapağı yumuşak bir fırça ile temizlenmelidir.

**Bilgi:** Conta kısmında kir kalmamasına dikkat ediniz.

6. Ek parçayı yatay konumda dışarı çekiniz.

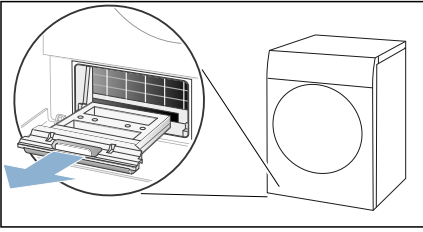

7. Ek parçayı musluk suyunun altında yıkayınız ve kurulayınız.

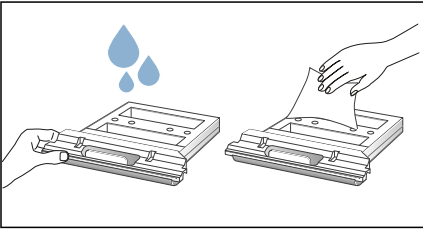

8. Cihazın deliğini yumuşak ve nemli bir bezle temizleyiniz.

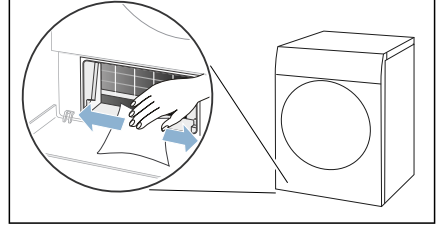

### Bilgiler

- Açıkta bulunan eşanjörün zarar görmemesine dikkat ediniz.
  - Cihazın kendi kendini temizleme fonksiyonu nedeniyle eşanjörün temizlenmesi gerekli değildir.
9. Ek parçayı yatay konumda dayanak noktasına kadar içeri itiniz.

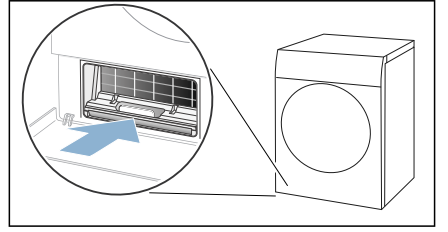

10. Eşanjör kapağını tutamaktan içeri itiniz.

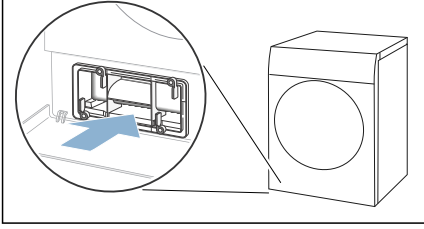

**Bilgi:** Eşanjör kapağını ancak, ek parça cihazda olduğunda içeri itebilirsiniz.

11. Eşanjör kapağı kolunu kilitleyiniz.

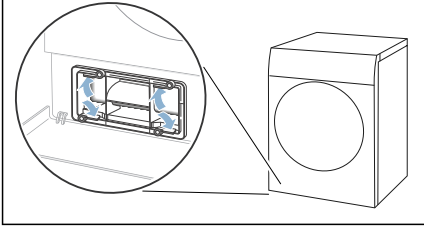

12. Bakım kapağını kapatınız.

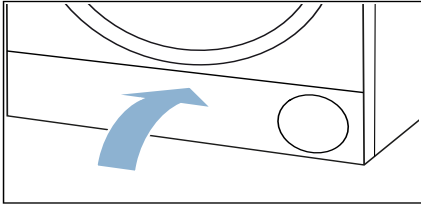

Cihazın zemin ünitesi temizlenmiştir.

## Cihaz bakımı

Cihazda sürekli optimum kurutma sonuçları elde etmek için basit bir cihaz bakımı ve detaylı cihaz bakımı yapılabilir, bu sayede uzun süreli durma sonrasında cihaz içinde olası bir koku oluşumunu engellemiş olursunuz. Cihaz bakımı yapılmadan önce, cihaz bakımı hazırlıkları yapılmalıdır.

### Uyarı

#### **Haşlanma tehlikesi/Maddi hasarlar ve cihaz hasarları!**

Kaynayan su veya sıcak su, döküldüğünde veya dışarı aktığında ciddi haşlanma yaralanmalarına ve maddi hasarlar ile cihaz hasarlarına neden olabilir.

Bu cihazın kendisi, parçaları ve aksesuarları için kaynamış su kullanmayınız. Sıcak suyun veya su buharının cilde temas etmesinden kaçınınız.

### Uyarı

#### **Zehirlenme/malzeme hasarı riski!**

Yoğuşma suyu içmek için uygun değildir ve tiftik ile kirlenmiş olabilir. Kirli yoğuşma suyu sağlık için tehlikeli olabilir ve malzeme hasarına neden olabilir.

İçmeyin veya yeniden kullanmayın.

## Cihaz bakımının hazırlanması

### Cihazın cihaz bakımı için hazırlanması

Cihaz **öncesinde** basit veya detaylı cihaz bakımı için hazırlanmalıdır.

**Cihazı aşağıdaki şekilde cihaz bakımı için hazırlayınız:**

1. Çamaşırları çıkarınız.

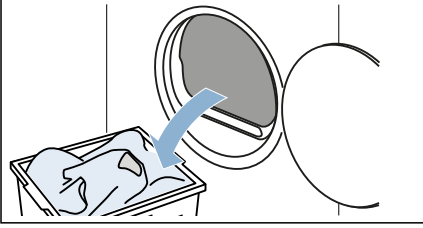

2. Tiftik filtresini temizleyiniz. → Sayfa 33
3. Cihazın kapağını kapatınız.
4. Yoğuşma suyu haznesini yatay olarak dışarı çekiniz ve içindekileri boşaltınız.

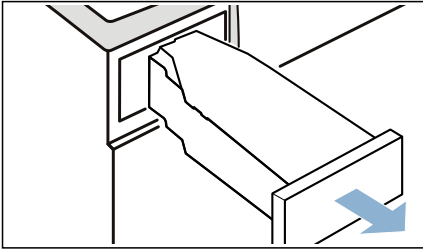

5. Cihazı açmak için ① tuşuna basınız.

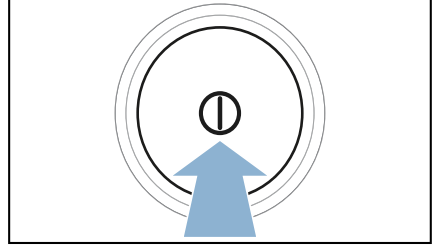

Cihaz şimdi cihaz bakımı için hazır durumdadır.

### Yoğuşma suyu kabının cihaz bakımı için hazırlanması

Cihazın yoğuşma suyunu tahliye hortumu üzerinden boşaltırsanız, yoğuşma suyu kabını **öncesinde** basit veya detaylı cihaz bakımı için hazırlamalısınız.

**Yoğuşma suyu kabını aşağıdaki şekilde cihaz bakımı için hazırlayınız:**

1. Filtreyi yoğuşma suyu kabının yuvasından çıkarınız.

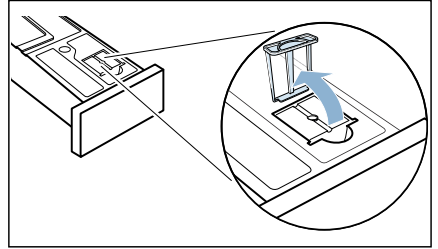

## tr Cihaz bakımı

2. Yerleştirilen tapayı yoğuşma suyu kabının yuvasından çıkarınız.

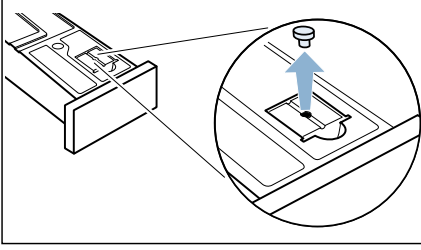

3. Yoğuşma suyu kabını 180° alt tarafa döndürünüz ve tapayı yerleştiriniz.

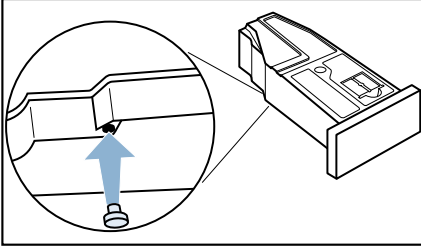

4. Filtreyi hissedilir biçimde yerine oturana kadar bastırınız.

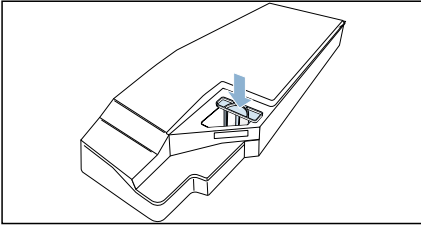

### Dikkat!

**Filtre olmazsa tiftikler cihazın içine ulaşabilir ve cihaza zarar verebilir.**

Cihazı sadece filtre takılı durumdayken çalıştırınız.

Yoğuşma suyu kabı şimdi cihaz bakımı için hazırdır.

**Bilgi:** Cihazın yoğuşma suyunu tahliye hortumu üzerinden boşaltırsanız bu adımları **sonrasında** basit veya detaylı bir cihaz bakımı yaptıktan sonra tekrar geri alınız.

## Basit cihaz bakımının yapılması

Sürekli optimum kurutma sonuçları elde etmek için basit bir cihaz bakımı yapabilirsiniz.

**Bilgi:** Belirli bir kullanıcı süresinden sonra cihazınız tarafından otomatik olarak basit cihaz bakımı yapılması önerilir. Ardından ekranda programın başlatılmasından önce ve program bitişinden sonra 5 saniye süreyle **CR-E** görünür. Bu uyarı basit cihaz bakımı komple yapılana kadar tekrar görünür.

### Cihaz bakımı aşağıdaki şekilde yapılmalıdır:

1. Cihaz bakımı için hazırlık yapınız. → Sayfa 55
2. Programı pozisyon 1 olarak ayarlayınız.

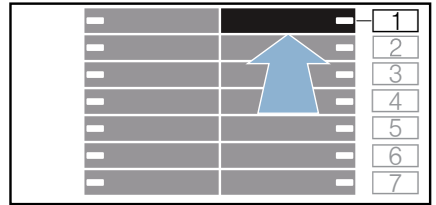



3.  (Ütü Kuruluşu) tuşuna basınız ve basılı tutunuz, aynı anda:
4. Programı pozisyon 4 olarak ayarlayınız.

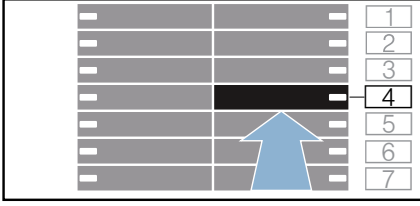

Ekranda dönüşümlü olarak **CP I** ve program süresi görünür.

5. Yoğuşma kabına yaklaşık 1 ½ litre ılık musluk suyu boşaltınız.

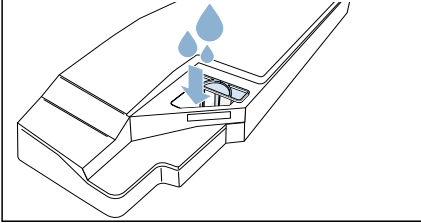

**Bilgi:** Sıvı dökülmesini engellemek için dolu yoğuşma kabını her zaman yatay biçimde tutunuz.

6. Yoğuşma suyu haznesini yerine oturuncaya kadar içeri itiniz.

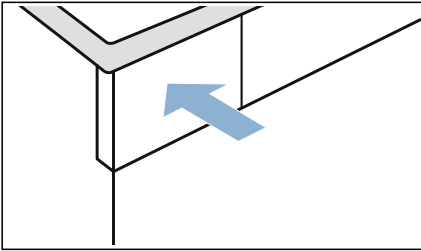

7.  (Başlat/Beklet) tuşuna basınız. Cihaz bakımı başlar ve bir sinyal sesi duyulur. Cihaz bakımı tamamlandıktan sonra ekranda **End** görünür ve bir sinyal sesi duyulur.
8. Yoğuşma suyu haznesini yatay olarak dışarı çekiniz ve içindekileri boşaltınız.

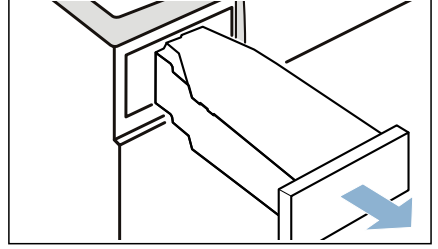

9. Yoğuşma suyu haznesini yerine oturuncaya kadar içeri itiniz.

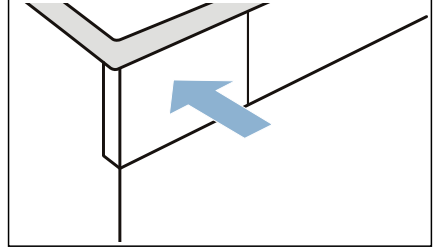

10. Cihazı kapatmak için  tuşuna basınız.

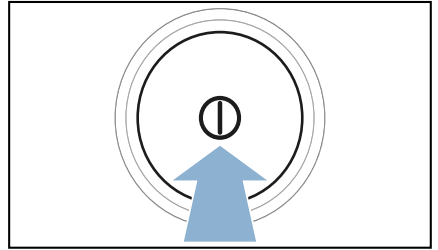

Cihaz bakımı yapıldı.

## Detaylı cihaz bakımının yapılması

Cihaz bir aydan uzun süre kullanılmadığında detaylı cihaz bakımı yapılmalıdır. Bu sayede cihaz içindeki olası bir koku oluşumu engellenmiş olur.

### Bilgiler

- Detaylı cihaz bakımı yakl. 4 saat sürer. Gerekli çalışma adımları program sırasında zamanında yürütülmezse bu süre daha da uzayabilir.
- Detaylı cihaz bakımı program başlatıldıktan sonra iptal edilmemelidir.
- Detaylı cihaz bakımı için orijinal bakım malzemesi gereklidir, bu malzemeyi yedek parça numarası: **00311829** altında müşteri hizmetlerinden sipariş edebilirsiniz. Tüm ülkelere yönelik iletişim bilgilerini ekteki müşteri hizmetleri listesinden bulabilirsiniz.

### ⚠ Uyarı

#### Yaralanma/malzeme hasarı/cihaz hasar riski!

Farklı markalarda yedek parça ve aksesuarların kullanılması tehlikelidir ve yaralanma, malzeme hasarı veya cihazın hasar görmesi ile sonuçlanabilir. Güvenlik nedenlerinden dolayı, sadece orijinal parça ve aksesuar kullanın.

### Dikkat!

#### Malzeme hasarı/cihaz hasarı

Eğer cihaza yanlış miktarda deterjan veya temizleme maddesi koyarsanız, bu malzeme hasarına veya cihazın hasar görmesine neden olabilir. Deterjanları/bakım ürünlerini/temizlik maddelerini ve yumuşatıcıları üreticisinin talimatlarına uygun şekilde kullanın.

## Cihaz bakımı aşağıdaki şekilde yapılmalıdır:

1. Cihaz bakımı için hazırlık yapınız. → Sayfa 55
2. Programı pozisyon 1 olarak ayarlayınız.

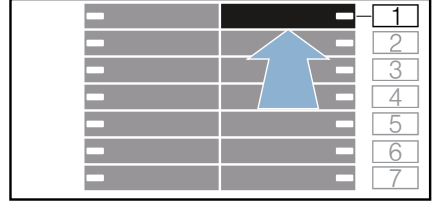

3.  (Ütü Kuruluşu) tuşuna basınız ve basılı tutunuz, aynı anda:
4. Programı pozisyon 4 olarak ayarlayınız.

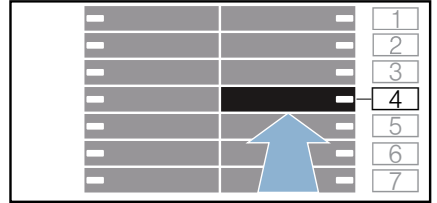

Ekranında dönüşümlü olarak **CP1** ve program süresi görünür.

5. + tuşuna basınız.

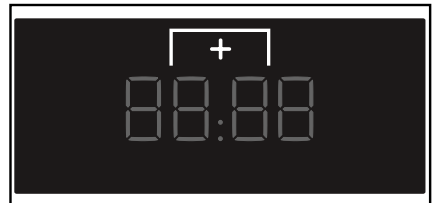

Ekranında dönüşümlü olarak **CP2** ve program süresi görünür.

6. Yoğuşma kabına bir şişe orijinal cihaz bakım ürünü ve yaklaşık 1 ½ litre ılık musluk suyu boşaltınız.

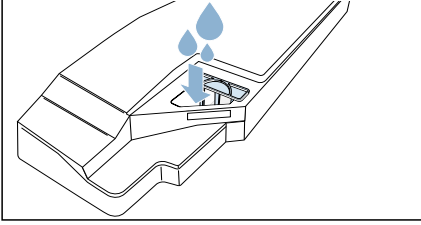

**Bilgi:** Sıvı dökülmesini engellemek için dolu yoğuşma kabını her zaman yatay biçimde tutunuz.

7. Yoğuşma suyu haznesini yerine oturuncaya kadar içeri itiniz.

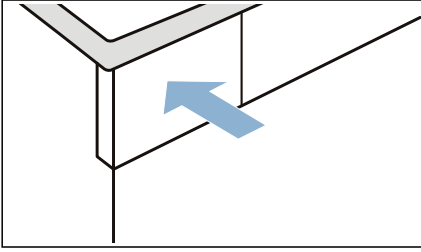

8. ▶ (Başlat/Beklet) tuşuna basınız. Cihaz bakımı başlar ve bir sinyal sesi duyulur. Bir süre sonra cihaz bakıma ara verir ve ekranda kalan program süresi yanıp söner.

9. Yoğuşma suyu haznesini yatay olarak dışarı çekiniz ve içindekileri boşaltınız.

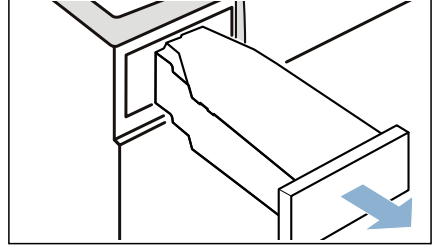

10. Yoğuşma kabına yaklaşık 1 ½ litre ılık musluk suyu boşaltınız.

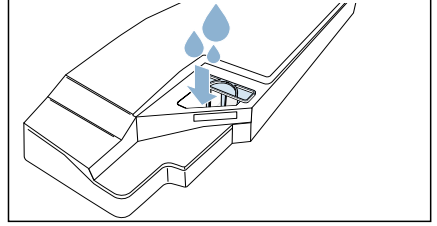

**Bilgi:** Sıvı dökülmesini engellemek için dolu yoğuşma kabını her zaman yatay biçimde tutunuz.

11. Yoğuşma suyu kabını dikkatlice yatay konuma getiriniz ve boşaltarak orijinal bakım malzemesi kalıntılarını temizleyiniz.

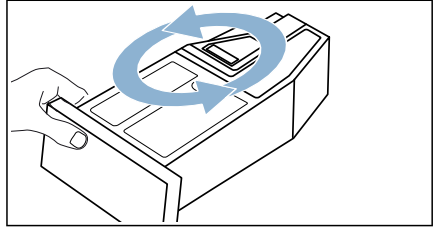

12. Yoğuşma kabına bir daha yaklaşık 1 ½ litre ılık musluk suyu boşaltınız.
13. Yoğuşma suyu haznesini yerine oturuncaya kadar içeri itiniz.

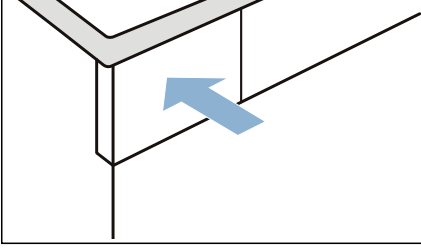

14. ▶ (Başlat/Beklet) tuşuna basınız. Cihaz bakımına devam edilir. Cihaz bakımı tamamlandıktan sonra ekranda *End* görünür ve bir sinyal sesi duyulur.
15. Yoğuşma suyu haznesini yeniden boşaltınız.
16. Yoğuşma suyu haznesini yerine oturuncaya kadar içeri itiniz.

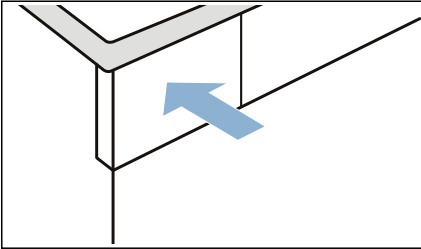

17. Cihazı kapatmak için ⊖ tuşuna basınız.

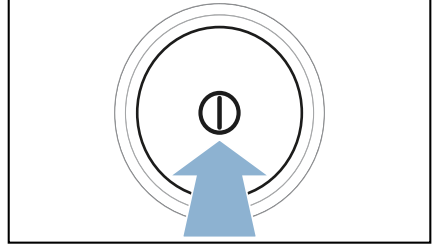

Cihaz bakımı yapıldı.



## Cihazla ilişkin yardım

Arızalar	Nedeni/Çözümü
Cihaz çalışmıyor.	Elektrik fişini ve sigortaları kontrol ediniz.
Kırışıklık oluşumu.	<ul style="list-style-type: none"> <li>■ Dolum miktarı aşıldı veya kumaş türü için yanlış program seçildi. Program tablosunda tüm gerekli bilgileri bulabilirsiniz. → <i>Sayfa 24</i></li> <li>■ Çamaşırları kurutma sonrasında hemen tamburdan çıkarınız. Kırışıklar tambur içinde kalma nedeniyle oluşur.</li> </ul>
Dışarı su akıyor.	<ul style="list-style-type: none"> <li>■ Cihaz eğik konumda olabilir. Cihazın konumunu ayarlayınız.</li> <li>■ Zemin ünitesinde aşağıdakilerin sağlandığından emin olunuz: <ul style="list-style-type: none"> <li>- Eşanjör kapağı doğru şekilde kilitlenmiş olmalıdır.</li> <li>- Eşanjör kapağının contası kirli olmamalıdır.</li> </ul> → <i>Sayfa 52</i> </li> <li>■ Opsiyonel tahliye hortumu* monte edilmişse tahliye hortumunun doğru şekilde bağlandığından emin olunuz. → <i>Sayfa 47</i></li> </ul>
Program çalışmaya başlamıyor	<p>Aşağıdakilerin yapıldığından emin olunuz:</p> <ul style="list-style-type: none"> <li>■ Cihaz kapağı kapatılmış</li> <li>■  3 sec (Çocuk kilidi) devre dışı bırakılmış</li> <li>■  (Başlat/Beklet) tuşuna basılmış</li> </ul> <p><b>Bilgi:</b>  (Sürelili Sonlandırma) üzerinden bir program gecikmesi ayarlanmışsa program daha ileriki bir zamanda başlatılır.</p> <p>Siz cihazı açtıktan veya kapattıktan sonra ekranda 5 saniye <b>SHOP</b> gösterilirse cihaz mağaza modunda demektir. Mağaza modunu aşağıdaki gibi kapatabilirsiniz:</p> <ol style="list-style-type: none"> <li>1. Cihazı kapatınız ve yeniden açınız.</li> <li>2. Ekrandaki <b>SHOP</b> mesajı sönene kadar bekleyiniz.</li> <li>3.  (Başlat/Beklet) tuşuna en az 5 saniye basılı tutunuz.</li> </ol> <p>Ekranda <b>OFF</b> görünür ve cihaz otomatik olarak kapanır. Mağaza modu artık devre dışı bırakılmıştır, cihazı alıştırdığınız gibi kullanabilirsiniz.</p>
Gösterilen program süresi, kurutma işlemi esnasında değişir.	Hata yok. Nem sensörü çamaşırlarda kalan nemi belirler ve program süresini buna göre ayarlar (sürelili programlar hariç).

Çamaşırlar doğru biçimde kurutulmamış veya hala çok nemli.	<ul style="list-style-type: none"><li>■ Sıcak çamaşırlar genelde program sonunda olduklarından daha ıslak olarak algılanır. Çamaşırları serin ve serinlemesini bekleyiniz.</li><li>■ Kurutma hedefini ayarlayınız veya kurutma derecesini yükseltiniz. Bu durum sıcaklığı aynı tutup kurutma süresini uzatır.</li><li>■ Hala nemli olan çamaşırlara yeniden kurutma yapmak için süreli program seçiniz.</li><li>■ Düşük dolum miktarı için süreli program seçiniz.</li><li>■ Programın azami çamaşır doldurma miktarını aşmayınız. → Sayfa 24</li><li>■ Tamburdaki nem sensörünü temizleyiniz. Nem sensöründe kireçten veya deterjanların ve bakım ürünlerinin artıklarından oluşan, tortu biçiminde ince bir tabaka oluşabilir ve sensörün fonksiyonunu olumsuz etkileyebilir. → Sayfa 51</li><li>■ Elektrik kesintisi, yoğunlaşma suyu haznesinin dolması veya maksimum kurutma süresinin aşılması nedeniyle kurutma iptal edildi.</li></ul> <p><b>Bilgi:</b> Ayrıca çamaşırlara ilişkin ipuçlarına da dikkat ediniz. → Sayfa 28</p>
Kurutma süresi çok uzun.	<ul style="list-style-type: none"><li>■ Cihazda tiftik birikmiştir. Bu durum daha uzun bir kurutma süresine neden olur. Tiftikleri gideriniz. → Sayfa 33</li><li>■ Eşanjörde tiftik birikmiş olabilir. Basit cihaz bakımı yapınız. → Sayfa 56</li><li>■ Önü kapatılmış veya girişi engellenmiş bir hava girişi cihazın kurutma süresini uzatabilir. Hava girişini açık tutunuz.</li><li>■ Ortam sıcaklığı 15° C değerinden düşük veya 30° C değerinden düşükse kurutma süresi uzayabilir.</li><li>■ Odada yetersiz hava sirkülasyonu varsa kurutma süresi uzayabilir. Odayı yeterince havalandırınız.</li></ul>
Cihazda koku oluşumu	Yoğun cihaz bakımı yapınız. → Sayfa 58
Ev ağı ile bağlantı kurulamadı.	<ul style="list-style-type: none"><li>■ Wi-Fi kapalı. Ev ağına bağlanabilmek için Wi-Fi açılmalıdır. Ekranda  görünmelidir.</li><li>■ Wi-Fi açıldı ama ev ağı ile bağlantı kurulamadı. Ev ağının kullanılabilir olup olmadığını kontrol ediniz veya yeniden ev ağına bağlanınız.</li></ul>
Home Connect çalışmıyor.	<ul style="list-style-type: none"><li>■ Home Connect problemlerinde <a href="http://www.home-connect.com">www.home-connect.com</a> içinde yardım bulabilirsiniz.</li><li>■ Home Connect fonksiyonlarının cihazınızda kullanılabilir olup olmaması, ülkenizde Home Connect servislerinin (örneğin uygulamanın hizmete sunulup sunulmaması) mevcut olup olmadığına bağlıdır. Home Connect servisi her ülkede kullanılamamaktadır, buna dair bilgiler için bkz. <a href="http://www.home-connect.com">www.home-connect.com</a>.</li></ul>
Odadaki nem artar.	İlgili mekanı yeterli düzeyde havalandırınız.
Kurutma sırasında alışılmadık sesler.	Kurutma sırasında pompa ve kompresörden kaynaklanan sesler duyulabilir. Bunlar cihaz fonksiyonunda arıza olduğuna işaret etmez.
Kurutmaya rağmen cihaz hâlâ soğuk.	Hata yok. Isı pompalı cihaz, düşük sıcaklıklarda verimli biçimde kurutma yapar.
Kurutma programı iptal edildi.	Eğer kurutma programı elektrik kesintisi nedeniyle iptal edilmişse programı yeniden başlatınız veya çamaşırları çıkartınız ve seriniz.

Tahliye hortumu cihaza bađlı olduđu halde yođuşma suyu haznesinde kalan su mevcut.

Eđer opsiyonel tahliye hortumu\* monte edilmişse cihazın kendi kendini temizleme fonksiyonu nedeniyle yođuşma suyu kabında kalan su olacaktır.

\* Cihaz donanımına göre veya mevcut aksesuarlara göre

**Bilgi:**

Cihazda bir arızayı kapatıp açarak kendiniz gideremiyorsanız müşteri hizmetlerine başvurunuz.→ Sayfa 68



## Cihazın taşınması

### ⚠ Uyarı

#### Yaralanma/malzeme hasarı/yanğın/ cihaz hasar riski!

Kaldırmak veya taşımak için cihazın dışarı çıkan herhangi bir parçasını kullanırsanız (örn. cihazın kapağı), bu parçalar kırılabilir ve yaralanmaya neden olabilir.

Cihazı taşımak için cihazın dışarı çıkan parçalarını kullanmayın.

### ⚠ Uyarı

#### Yaralanma tehlikesi!

- Cihaz çok ağırdır. Kaldırılması yaralanmaya neden olabilir. Cihazı kendi başınıza kaldırmayın.
- Cihaz ellerinizi kesebileceğiniz keskin kenarlara sahiptir. Cihazı keskin kenarlarından tutmayın. Taşımak için koruyucu eldiven giyin.

#### Cihazı taşımaya aşağıda tarif edildiği gibi hazırlayınız:

1. Yoğuşma suyu haznesini yatay olarak dışarı çekiniz ve içindekileri boşaltınız.

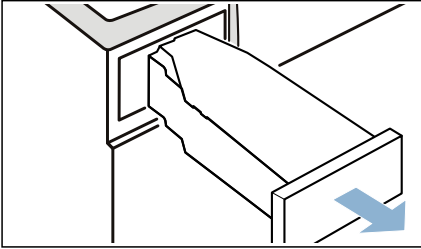

2. Yoğuşma suyu haznesini hissedilir biçimde yerine oturana kadar cihazın içine itiniz.

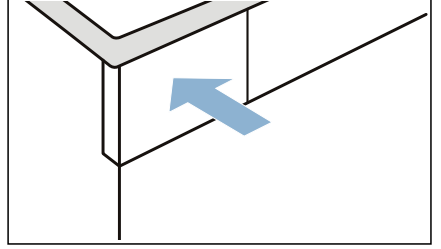

3. Cihazı açmak için ⓐ tuşuna basınız.

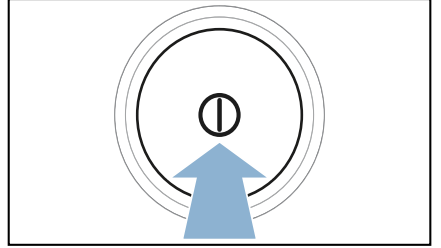

4. Herhangi bir programı ayarlayınız.

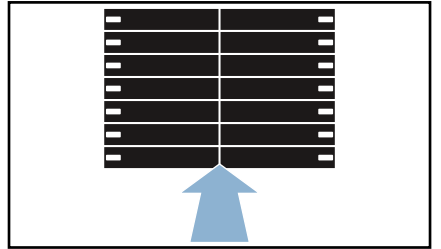



5. ▷ (Başlat/Beklet) tuşuna basınız.
6. 5 dakika bekleyiniz.  
Yoğuşma suyu dışarı pompalanır.
7. Yoğuşma suyu haznesini yeniden boşaltınız.
8. Takılmışsa tahliye hortumunu lavabodan, sifondan veya giderden çıkarınız. → Sayfa 47

**Dikkat!**

Tahliye hortumunu kayıp dışarı düşmeye karşı cihaza emniyetli biçimde bağlayınız. Tahliye hortumunu katlamayınız.

9. Cihazı kapatınız.
10. Cihazın fişini elektrik şebekesinden ayırınız.

Cihaz şimdi taşınmaya hazırdır.

**Dikkat!****Maddi hasarlar ve cihaz hasarları**



Su boşaltma yapılmasına rağmen cihazda her zaman biraz su kalır. Kalan su dışarı akabilir ve maddi hasarlara neden olabilir.

Cihazı bu nedenle dik olarak taşıyınız.



## Tüketim değerleri



### Tüketim değerleri tablosu

Program	Çamaşırların sıkılma işlemi sırasındaki devir sayısı (dev/dak olarak)	Süre** (dakika olarak)		Enerji tüketimi** (kWh olarak)	
		8 kg	4 kg	8 kg	4 kg
<b>Pamuklular</b>		<b>8 kg</b>	<b>4 kg</b>	<b>8 kg</b>	<b>4 kg</b>
Dolap kuruluğu  *	1400	126	80	1,24	0,70
	1000	148	94	1,46	0,82
	800	170	108	1,68	0,94
Ütü kuruluğu  *	1400	95	50	0,91	0,52
	1000	117	74	1,13	0,64
	800	139	88	1,35	0,76
<b>Sentetikler</b>		<b>3,5 kg</b>		<b>3,5 kg</b>	
Dolap kuruluğu  *	800	55		0,43	
	600	66		0,53	

\* EN61121 numaralı Avrupa standardına göre yapılan test için program ayarı.  
 \*\* Değerler kumaş türüne, kurutulacak çamaşırların yapısına, kumaşların ne kadar ıslak olduğuna, ayarlanan kurutma derecesine, doldurma miktarına, ortam koşullarına ve ek fonksiyonların aktifleştirilip aktifleştirilmediğine bağlı olarak verilen değerlerden farklı olabilir.

### Pamuklu kumaşlar için en verimli program

Aşağıdaki “Standart pamuklu programı” ( sembolü ile işaretlenmiştir) normal ıslaklıkta pamuklu çamaşırların kurutulması için uygundur ve kombine enerji tüketimi de göz önüne alındığında ıslak pamuklu çamaşırların kurutulması için en verimli programdır.

Güncel AB düzenlemesi 932/2012 uyarınca pamuklular için standart programlar			
Program + Kurutma hedefi	Dolum miktarı (kg olarak)	Enerji tüketimi (kWh olarak)	Program süresi (dakika olarak)
 Pamuklular + Dolap kuruluğu 	8/4	1,46/0,82	148/94

2010/30/AB direktifine göre test ve enerji etiketlendirmesi için program ayarları.



## Teknik veriler

**Ebatlar:**

850 x 600 x 640 mm

(Yükseklik x Genişlik x Derinlik)

**Ağırlık:**

56 kg (modele bağlı)

**Elektrik bağlantısı:**

Şebeke gerilimi 220 - 240 V, 50 Hz

Nominal akım 10 A

Nominal güç 800 W

**Maksimum doldurma miktarı:**

8 kg

**Kapalı durumda güç tüketimi:**

0,10 W

**Açık durumda güç tüketimi:**

0,10 W

**Tambur iç aydınlatması\*****Çevre sıcaklığı:**

5 - 35 °C

**Ağ bağlantılı (Wi-Fi) çalışmaya hazır olma durumunda güç tüketimi / süre:**

1,8 W / 20 Dak



## İmha

**AEEE Yönetmeliğine Uyum ve Atık Ürünün Elden Çıkarılması**

Ambalaj malzemesini çevre kurallarına uygun şekilde imha ediniz.



Bu ürün T.C. Çevre ve Şehircilik Bakanlığı tarafından yayımlanan "Atık Elektrikli ve Elektronik Eşyaların Kontrolü Yönetmeliği"nde belirtilen zararlı ve yasaklı maddeleri içermez. AEEE yönetmeliğine uygundur. Bu ürün, geri dönüşümlü ve tekrar kullanılabilir nitelikteki yüksek kaliteli parça ve malzemelerden üretilmiştir. Bu nedenle, ürünü, hizmet ömrünün sonunda evsel veya diğer atıklarla birlikte atmayın. Elektrikli ve elektronik cihazların geri dönüşümü için bir toplama noktasına götürün. Bu toplama noktalarını bölgenizdeki yerel yönetime sorun. Kullanılmış ürünleri geri kazanıma vererek çevrenin ve doğal kaynakların korunmasına yardımcı olun. Ürünü atmadan önce çocukların güvenliği için elektrik fişini kesin ve kilit mekanizmasını kırarak çalışmaz duruma getirin.

**Dikkat!****Yangın tehlikesi/zehirlenme tehlikesi/ maddi hasar ve cihaz hasarı**

Cihaz, çevre dostu ama yanıcı bir soğutma maddesi içerir R290. Usulüne uygun olmayan bir imha durumunda yangına veya zehirlenmelere neden olabilir.

Cihazı usulüne uygun biçimde imha ediniz ve soğutma maddesi devresinin borularına hasar vermeyiniz.

\* Cihaz donanımına göre



## Müşteri Hizmetleri

Eğer bir arızayı cihazı kapatıp yeniden açarak kendiniz gideremiyorsanız lütfen müşteri hizmetlerine başvurunuz.→ Ekteki müşteri hizmetleri dizini veya kapak sayfası

Gereksiz yere teknisyen ziyaretini önlemek için, daima uygun bir çözüm buluyoruz.

Yetkili servise lütfen cihazın ürün numarasını (E No.) ve cihazın imalat numarasını (FD) bildirin.

E-Nr. \_\_\_\_\_ FD \_\_\_\_\_

E No. Ürün numarası  
FD İmalat numarası

Bu bilgileri \*modele bağlı olarak bulabilirsiniz:

Kapağın\* içinde/açık olan servis kapağının\* içinde ve cihazın arka tarafında.

### **Üreticinin uzmanlığına güveniniz.**

Bize başvurunuz. Böylelikle gerekli onarım çalışmalarının, orijinal yedek parçalara sahip, eğitilmiş servis teknisyenleri tarafından yapıldığından emin olabilirsiniz.







A series of 20 horizontal lines, evenly spaced, providing a template for writing.

## Arızalarda onarım siparişı ve danışmanlık

TR 444 6688 (Çaęrı merkezini sabit hatlardan aramanın bedeli şehir içi ücretlendirme, Cep telefonlarından ise kullanılan tarife göre deęişkenlik göstermektedir.)

Tüm ülkelere ait iletişim bilgilerini, ekteki müşteri hizmetleri dizininden bulabilirsiniz.

### İthalatçı Firma :

BSH Ev Aletleri ve Sanayi Ticaret A.Ş.  
Fatih Sultan Mehmet Mah. Balkan Cad. No:51  
Ümraniye-İstanbul-Türkiye  
Tel.: 0216 528 90 00  
Fax: 0216 528 99 99

### Üretici Firma :

BSH Hausgeräte GmbH  
Carl-Wery Straße 34  
81739 München, Germany  
www.siemens-home.bsh-group.com  
Phone : 00 49 89 4590-01

BSH Ev Aletleri Sanayi ve Ticaret A.Ş. tarafından Siemens AG'nin Ticari Marka Lisansı ile üretilmiştir



9001368528 (9802)