

SIEMENS



Lave-linge

WS..L..

siemens-home.bsh-group.com/welcome

fr Notice d'utilisation et d'installation

Register
your
product
online

Votre nouveau lave-linge

Vous avez opté pour un lave-linge de marque Siemens.

Prenez quelques minutes pour consulter cette documentation et découvrir les avantages de votre lave-linge.

Conformément à la politique de qualité de la marque Siemens, nous soumettons chaque lave-linge qui quitte notre usine à des contrôles minutieux afin de garantir son bon état et son bon fonctionnement.

Pour plus d'informations sur nos produits, nos accessoires, nos pièces de rechange et nos services, consultez notre site Internet www.siemens-home.bsh-group.com ou adressez-vous à nos centres de service après-vente.

Si la notice d'installation et d'utilisation porte sur différents modèles, les différences sont indiquées là où cela est nécessaire.



Ne mettez le lave-linge en service qu'après avoir lu cette notice d'installation et d'utilisation !

Règles de présentation

Avertissement !

L'association de ce symbole et de ce mot indique une situation potentiellement dangereuse. En cas de non-observation, risques de blessures voire de mort.

Attention !

Ce mot indique une situation potentiellement dangereuse. En cas de non-observation, risques de dégâts matériels et/ou d'atteinte à l'environnement.

Remarque/astuce

Indications permettant d'utiliser l'appareil au mieux et autres informations utiles.





1. 2. 3. / a) b) c)

Les séquences d'opérations sont indiquées par des chiffres ou des lettres.

■ / -

Les listes sont matérialisées par des puces ou des tirets.

Table des matières

	Destination de l'appareil	4
	Consignes de sécurité	5
	Enfants / personnes / animaux domestiques	5
	Installation	6
	Commande	9
	Nettoyage / maintenance	11
	Protection de l'environnement .13	
	Emballage / Appareil usagé	13
	Conseils pour économiser de l'énergie	13
	Installation et branchement . . .13	
	Étendue des fournitures	13
	Consignes de sécurité	14
	Surface d'installation	15
	Installation sur un socle ou un plancher à poutres de bois	15
	Installation de l'appareil sous un plan de travail / dans une cuisine intégrée . .	15
	Enlever les cales de transport	15
	Longueurs de flexibles, conduites et lignes	16
	Arrivée de l'eau	16
	Évacuation de l'eau	17
	Nivellement	18
	Raccordement électrique	18
	Avant le premier lavage	19
	Transport	20
	Présentation de l'appareil21	
	Lave-linge	21
	Bandeau de commande	22
	Bandeau d'affichage	23
	Linge	24
	Préparation du linge	24
	Trier le linge	25
	Amidonage	25
	Coloration / Décoloration	25
	Produit lessiviel	26
	Choix de la bonne lessive	26
	Économiser de l'énergie et du produit lessiviel	26
	P+ Préréglages des programmes .27	
	Température	27
	Essorage	27
	Fin dans	27
	P+ Options de programme supplémentaires	28
	speed/éco	28
	Facile	29
	Rinçage plus	29
	Prelavage	29
	Utilisation de l'appareil	29
	Préparation du lave-linge	29
	Sélectionner un programme/allumer l'appareil	29
	Modifier les préréglages des programmes	30
	Sélectionner des options de programme supplémentaires	30
	Introduire le linge dans le tambour	30
	Doser et verser le produit lessiviel et le produit d'entretien	30
	Lancer le programme	31
	Sécurité enfants	32
	Trempage	32
	Rajouter du linge	32
	Modifier le programme	33
	Interrompt le programme	33
	Fin du programme avec réglage Cuve pleine	33
	Fin du programme	33
	Retirer le linge/éteindre l'appareil	33
	Technique sensorielle	34
	Calcul de charge	34
	Système de contrôle anti-balourd	34
	VoltMonitor	34

	Réglage des signaux	34
	Nettoyage et entretien	35
	Corps de la machine / bandeau de commande	36
	Tambour de lavage	36
	Détartrage	36
	Bac à produits et boîtier	36
	Pompe de vidange bouchée	36
	Flexible d'écoulement bouché au niveau du siphon	37
	Filtre bouché dans l'arrivée d'eau	37
	Dérangements, Que faire si ...	38
	Déverrouillage d'urgence.	38
	Indications dans le bandeau d'affichage	39
	Dérangements, Que faire si ...	40
	Service après-vente	42
	Données techniques.	42
	Garantie Aqua-Stop	43

Destination de l'appareil

- Cet appareil est destiné uniquement à un usage domestique privé.
- N'installez pas et n'utilisez pas cet appareil dans un endroit susceptible d'être soumis au gel, ni à l'extérieur. Cet appareil risque d'être endommagé si l'eau résiduelle qu'il contient gèle. Si les tuyaux gèlent, ils peuvent se fissurer/éclater.
- Cet appareil doit uniquement être utilisé pour laver du linge domestique, composé d'articles lavables en machine et de lainages lavables à la main (se référer à leur étiquette). L'utilisation de l'appareil à d'autres fins est en dehors de la portée de son application prévue et est interdite.
- Cet appareil peut être utilisé avec de l'eau courante, de la lessive et des produits d'entretien courants du commerce (adaptés à une utilisation en machine).
- Cet appareil est destiné à être utilisé jusqu'à une hauteur de 4 000 mètres au-dessus du niveau de la mer.

Avant de mettre l'appareil sous tension :

Vérifiez que l'appareil ne présente aucun endommagement visible. Ne mettez pas l'appareil en service s'il est endommagé. En cas de problème, contactez votre revendeur spécialisé ou notre service après-vente.

Lisez et observez les notices de montage et d'utilisation, ainsi que toutes les autres informations fournies avec cet appareil.

Conservez soigneusement ces documents. Ils pourront vous être utiles par la suite ou servir aux utilisateurs suivants.

Consignes de sécurité

Les informations de sécurité et mises en garde ci-après contribuent à vous protéger contre des blessures éventuelles et à prévenir des dégâts matériels à votre environnement.

Cependant, il importe de prendre les précautions nécessaires et d'agir avec le plus grand soin lors de l'installation, de la maintenance, du nettoyage et de l'utilisation de l'appareil.

Enfants / personnes / animaux domestiques

Mise en garde Danger de mort !

Les enfants ou personnes qui ne sont pas à même d'évaluer les risques liés à l'utilisation de l'appareil risquent de se blesser ou de mettre leur vie en danger. Veuillez par conséquent noter ce qui suit :

- L'appareil peut être utilisé par des enfants âgés de plus de 8 ans, des personnes présentant des capacités physiques, sensorielles ou mentales réduites, des personnes peu expérimentées ou possédant peu de connaissances pour autant qu'elles soient supervisées ou qu'elles aient bénéficié d'instructions concernant l'utilisation de l'appareil en toute sécurité et qu'elles aient compris les risques potentiels liés à l'utilisation de l'appareil.
- Les enfants ne doivent pas jouer avec cet appareil.
- N'autorisez pas les enfants à nettoyer ou effectuer la maintenance de cet appareil sans surveillance.
- Ne laissez pas les enfants de moins de 3 ans ni les animaux domestiques s'approcher de cet appareil.
- Ne laissez pas l'appareil sans surveillance quand des enfants ou d'autres personnes qui ne peuvent pas évaluer les risques se trouvent dans le voisinage.

Mise en garde Danger de mort !

Les enfants peuvent s'enfermer eux-mêmes à l'intérieur de l'appareil et mettre ainsi leur vie en danger.

- Ne placez pas l'appareil derrière une porte car elle pourrait obstruer le hublot de l'appareil ou empêcher son ouverture complète.
- Dès qu'un appareil est arrivé en fin de vie, tirez la fiche principale de la prise **avant** de sectionner le câble principal, ensuite détruisez le verrouillage sur le hublot de l'appareil.

 **Mise en garde**
Risque d'asphyxie !

En autorisant les enfants à jouer avec l'emballage/film de plastic ou composants d'emballage, ils risquent de s'y empêtrer ou de les mettre sur leur tête et d'étouffer. Garder l'emballage, film de plastic et composants d'emballage hors de portée des enfants.

 **Mise en garde**
Risque d'empoisonnement !

Les lessives et les produits d'entretien peuvent entraîner un empoisonnement en cas d'ingestion. Si vous avalez ces derniers par accident, consultez immédiatement un médecin. Rangez les lessives et les produits d'entretien hors de portée des enfants.

 **Mise en garde**
Risque de brûlures !

Lorsque vous lavez à haute température, le verre du hublot de l'appareil devient chaud. Empêchez les enfants de toucher le hublot de l'appareil lorsque celui-ci est chaud.

 **Mise en garde**
Irritation de la peau / des yeux !

Le contact avec des détergents ou des produits d'entretien peut provoquer des irritations des yeux/de la peau. Rincez-vous soigneusement les yeux/la peau s'ils entrent en contact avec de la lessive ou des produits d'entretien. Conservez les lessives et les produits d'entretien hors de portée des enfants.

Installation

 **Mise en garde**
**Risque de choc électrique/
d'incendie/de dommage
matériel/de dommage à
l'appareil !**

Si l'appareil n'est pas correctement installé, cela peut aboutir à une situation dangereuse. Assurez-vous de ce qui suit :

- La tension principale sur la prise de courant doit correspondre à la tension nominale spécifiée sur l'appareil (plaque signalétique). Les charges connectées et les fusibles requis sont spécifiés sur la plaque signalétique.
- La prise secteur et la prise à contact de protection doivent correspondre et le système de mise à la terre doit être correctement installé.
- L'installation doit être pourvue d'une section transversale adéquate.
- La prise secteur doit être librement accessible à tout moment. Si cela n'est pas possible, afin de respecter les règles de sécurité en vigueur, un commutateur (coupure bipolaire) doit être intégré dans l'installation permanente en conformité avec les règles d'installation électrique.
- Si vous utilisez un disjoncteur différentiel à courant résiduel, utilisez uniquement un disjoncteur portant le marquage suivant : . La présence de ce marquage est le seul moyen d'être sûr que l'appareil satisfait à tous les règlements en vigueur.

⚠ Mise en garde
Risque de choc électrique /
d'incendie / de dommage

matériel / de dommage à l'appareil !

L'altération ou la détérioration du câble principal de l'appareil peut entraîner une décharge électrique, un court-circuit ou un incendie en raison d'une surchauffe.

Le câble principal ne peut pas être coudé, écrasé ou altéré et ne peut entrer en contact avec aucune source de chaleur.

⚠ Mise en garde **Risque d'incendie /** **de dommage matériel /** **de dommage à l'appareil !**

L'utilisation de rallonges ou de blocs multiprises peut provoquer un incendie en raison d'une surchauffe ou d'un court-circuit.

Connectez l'appareil directement à une prise avec mise à la terre qui a été correctement installée.

N'utilisez pas de rallonges, de blocs multiprises ni de coupleurs à plusieurs voies.

Mise en garde

Risque de blessure / de dommage matériel / de dommage à l'appareil !

- L'appareil risque de vibrer ou de bouger en cours de fonctionnement, et donc de provoquer des blessures ou des dommages matériels. Placer l'appareil sur une surface propre, plane et solide, en utilisant un niveau à bulle pour vous guider, niveler l'appareil à l'aide des pieds à visser.
- Si vous saisissez l'appareil par des parties saillantes quelconques (ex. le hublot de l'appareil) en vue de le soulever ou de le déplacer, ces parties risquent de se briser et de vous blesser. Ne saisissez pas l'appareil par aucune partie saillante pour le déplacer.

Mise en garde

Risque de blessure !

- L'appareil est très lourd. Son soulèvement risque de causer des blessures. Ne soulevez pas l'appareil vous-même.
- L'appareil présente des arêtes vives sur lesquelles vous risquez de vous couper les mains. Ne saisissez pas l'appareil par ses arêtes vives. Porter des gants de protection pour le soulever.

- Les flexibles et les câbles principaux peuvent constituer un danger de trébuchement avec des blessures pour conséquence s'ils ne sont pas correctement acheminés. Acheminer les flexibles et les câbles de sorte qu'ils ne constituent aucun danger de trébuchement.

Attention !

Dommage matériel/dommage à l'appareil

- En cas de pression d'eau trop élevée ou trop basse, l'appareil risque de ne pas pouvoir fonctionner correctement. Cela peut également provoquer des dommages matériels ou endommager l'appareil. Assurez-vous que la pression d'eau dans le système d'alimentation en eau est d'au moins 100 kPa (1 bar) et qu'elle n'excède pas 1 000 kPa (10 bars).
- Des dommages matériels ou un dommage à l'appareil risquent d'être la conséquence de tuyaux altérés ou détériorés. Les tuyaux d'eau ne peuvent pas être ni coudés, ni écrasés, ni altérés ni coupés.

- L'utilisation de tuyaux d'une autre marque pour raccorder l'alimentation en eau risque de provoquer des dommages matériels ou d'endommager l'appareil. Utilisez uniquement les tuyaux fournis avec l'appareil ou des tuyaux de rechange d'origine.
- L'appareil est sécurisée pour le transport par des dispositifs de sécurité pour le transport. Des dommages à l'appareil risquent d'être la conséquence si les dispositifs de sécurité pour le transport ne sont pas enlevés avant d'utiliser l'appareil. Il importe d'enlever complètement tous les dispositifs de sécurité pour le transport avant d'utiliser l'appareil pour la première fois. Conserver séparément ces dispositifs de sécurité pour le transport. Afin d'éviter de détériorer l'appareil en cours de transit, il est important de replacer les dispositifs de sécurité pour le transport si l'appareil doit être transporté.

Commande

Mise en garde **Risque d'explosion/** **d'incendie !**

Le linge qui a été préalablement traité avec des

produits nettoyants contenant des solvants (détachant, solvants de nettoyage) peut provoquer une explosion dans le tambour. Bien rincer le linge avec de l'eau avant de le laver dans la machine.

 **Mise en garde**
Risque d'empoisonnement !
Des fumées toxiques peuvent être refoulées par des agents de nettoyage qui contiennent des solvants, par ex. solvant de nettoyage. N'utilisez aucun agent de nettoyage qui contient des solvants.

-  **Mise en garde**
Risque de blessure !
- Si vous placez tout votre poids/vous asseyez sur le hublot de l'appareil lorsque celui-ci est ouvert, l'appareil risque de basculer et de provoquer des blessures. Ne vous appuyez pas de tout votre poids sur le hublot de l'appareil lorsqu'il est ouvert.
 - Si vous grimpez sur l'appareil, le plan de travail risque de casser et de provoquer des blessures. Ne grimpez pas sur l'appareil.

- Vous risquez de blesser vos mains si vous les introduisez dans le tambour pendant qu'il tourne encore. Patientez jusqu'à ce que le tambour s'arrête de tourner.

⚠ Mise en garde
Risque de brûlure !

Lorsque vous lavez du linge à haute température, vous risquez de vous brûler si vous entrez en contact avec le produit de nettoyage chaud (par ex. lorsque vous évacuez un produit de nettoyage chaud dans un évier).

Ne mettez pas vos mains dans le produit de nettoyage chaud.

⚠ Mise en garde
Irritation de la peau/des yeux !

De la lessive et des produits d'entretien risquent d'être projetés si vous ouvrez le bac à produits en cours de fonctionnement de l'appareil. Rincez-vous soigneusement les yeux/la peau s'ils entrent en contact avec de la lessive ou des produits d'entretien. Consulter immédiatement un médecin en cas d'ingestion accidentelle.

Attention !
Domage matériel/dommage à l'appareil

- Si la quantité de linge dans l'appareil excède la capacité de charge maximum, l'appareil risque de ne pas pouvoir fonctionner correctement. Cela peut également provoquer un dommage matériel ou endommager l'appareil. Ne pas dépasser la capacité de charge maximum de linge sec. S'assurer de respecter les capacités de charge maximum spécifiées pour chacun des programmes → Fiche supplémentaire pour les instructions d'utilisation et d'installation.
- Des dommages matériels ou un dommage à l'appareil risquent d'être la conséquence si vous versez la mauvaise quantité de lessive ou d'agent de nettoyage. Utiliser des lessives/produits d'entretien/agents de nettoyage et adoucissants conformément aux instructions du fabricant.

Nettoyage / maintenance

Mise en garde **Danger de mort !**

Cet appareil fonctionne à l'électricité. Il existe un danger d'électrocution si vous entrez en contact avec des composants se trouvant sous tension. Veuillez donc noter ce qui suit :

- Mettre l'appareil hors tension. Débrancher l'appareil du secteur (retirer la prise).
- Ne jamais tirer la fiche principale avec des mains mouillées.
- Pour retirer la fiche principale de la prise, toujours tirer la fiche elle-même et non pas par le câble principal, sans quoi celui-ci risque d'être endommagé.
- Ne pas entreprendre de modifications techniques sur l'appareil ou ses équipements.
- Les réparations et tout autre travail sur l'appareil doivent être effectuées uniquement par notre service à la clientèle ou par un électricien. Ceci s'applique également pour le remplacement du câble principal (si nécessaire).

- Des câbles principaux de rechange peuvent être commandés auprès de notre service à la clientèle.

Mise en garde **Risque d'empoisonnement !**

Des fumées toxiques peuvent être refoulées par des agents de nettoyage qui contiennent des solvants, par ex. solvant de nettoyage.

N'utilisez aucun agent de nettoyage qui contient des solvants.

Mise en garde **Risque de choc électrique/de dommage matériel/de dommage à l'appareil !**

La pénétration d'humidité dans l'appareil peut provoquer un court-circuit.

N'utilisez pas d'appareil à pression ni d'appareil à vapeur, de tuyau, ni de pistolet pulvérisateur pour nettoyer votre appareil.

Mise en garde

Risque de blessure / de dommage matériel / de dommage à l'appareil !

L'utilisation de pièces de rechange ou d'accessoires d'une autre marque peut s'avérer être dangereuse et de provoquer des dommages matériels ou d'endommager l'appareil.

Pour des raisons de sécurité, utiliser uniquement des pièces de rechange et des accessoires d'origine.

Attention !

Domage matériel / dommage à l'appareil

Des agents de nettoyage et agents de pré-traitement du linge (p. ex. produit éliminant les taches, sprays de pré-lavage, etc.) risquent de causer des dommages s'ils entrent en contact avec les surfaces de l'appareil. Veuillez donc prendre en compte ce qui suit :

- Éviter que ces agents n'entrent en contact avec les surfaces de l'appareil.
- N'utiliser rien d'autre que de l'eau et un chiffon doux et humide pour nettoyer l'appareil.
- Éliminer tout détergent, spray et autres résidus immédiatement.



Protection de l'environnement

Emballage / Appareil usagé



Éliminez l'emballage en respectant l'environnement.



Cet appareil est marqué selon la directive européenne 2012/19/UE relative aux appareils électriques et électroniques usagés (waste electrical and electronic equipment - WEEE). La directive définit le cadre pour une reprise et une récupération des appareils usagés applicables dans les pays de la CE.

Conseils pour économiser de l'énergie

- Utilisez la quantité maximale de linge permise par le programme respectif. Récapitulatif des programmes → Supplément à la notice d'utilisation et d'installation
- Lavez le linge normalement sale sans prélavage.
- Économiser de l'énergie et du produit lessiviel avec du linge légèrement et normalement sale. → *Page 26*
- Les températures de programme indiquées s'orientent à la température mentionnée sur l'étiquette d'entretien que comporte chaque article textile. Pour des raisons d'économie d'énergie, tout en assurant un résultat de lavage optimal, la température de lavage réelle peut différer de la température de programme indiquée.

■ Indication de la consommation d'énergie* :

L'affichage donne des informations sur le niveau relatif de la consommation d'énergie pour les programmes sélectionnés.

Plus il y a de voyants allumés, plus la consommation est élevée.

Cela vous permet de comparer les consommations des programmes lors de la sélection de différents réglages de programme et d'opter, le cas échéant, pour un réglage de programme consommant moins d'énergie.

■ Mode Économie d'énergie :

l'éclairage du bandeau d'affichage s'éteint au bout de quelques minutes, la touche Départ clignote.

Appuyez sur n'importe quelle touche pour activer l'éclairage.

Pendant l'exécution d'un programme, le mode Économie d'énergie ne s'active pas.

- Si ensuite le linge doit passer au sèche-linge, réglez la vitesse d'essorage en respectant les instructions du fabricant du sèche-linge.



Installation et branchement

Étendue des fournitures

Remarque : Vérifiez si la machine présente des avaries de transport. Ne mettez pas en service une machine endommagée. En cas de réclamation, veuillez vous adresser au revendeur auprès duquel vous avez acquis l'appareil ou à notre service après-vente. → *Page 42*

* selon le modèle

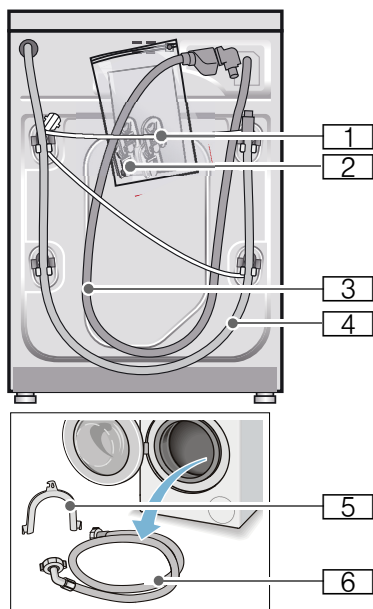

- 1 Cordon d'alimentation électrique
- 2 Sachet de rangement :

- Notice d'utilisation et d'installation
- Répertoire du réseau de service après-vente*
- Garantie*
- Coiffes pour obstruer les orifices restants une fois les cales de transport enlevées

- 3 Flexible d'arrivée d'eau sur le modèle Aqua-Stop
 - 4 Flexible d'écoulement d'eau
 - 5 Coude pour fixer le flexible d'écoulement d'eau*
 - 6 Flexible d'alimentation en eau froide sur les modèles standard/ Aqua-Secure
- * selon le modèle

Accessoire supplémentaire : un collier à vis de \varnothing 24 - 40 mm (commerce spécialisé) permettant le raccordement du flexible d'écoulement d'eau à un siphon.

Outillage utile

- Niveau à bulle pour la mise à niveau
- Clés à vis avec embout :
 - calibre 13 pour retirer les cales de transport et
 - calibre 17 pour ajuster les pieds de l'appareil

Consignes de sécurité

Mise en garde **Risque de blessure !**

- Le lave-linge est lourd. Prudence lorsque vous soulevez/transportez le lave-linge.
- Si vous soulevez le lave-linge par des pièces faisant saillie (par ex. le hublot), elles risquent de casser et de provoquer des blessures. Ne soulevez pas le lave-linge par ses pièces saillantes.
- Si les flexibles et les lignes du secteur n'ont pas été posés correctement, vous risquez de trébucher et de vous blesser. Disposez les flexibles et le cordon de manière à éviter tout risque de chute.

Attention ! **Dommage de l'appareil**

Les flexibles dans lesquels l'eau gèle peuvent se déchirer / éclater. N'installez pas le lave-linge sur des lieux exposés au risque de gel et / ou en plein air.

Attention ! **Dégât des eaux**

Les points de raccordement des flexibles d'arrivée d'eau et d'écoulement d'eau sont sous une pression d'eau élevée. Pour éviter des fuites ou des dégâts des eaux, veuillez impérativement respecter les consignes figurant dans ce chapitre.

Remarques

- Outre les consignes énoncées ici, vous aurez peut-être à respecter aussi les prescriptions particulières énoncées par vos compagnies distributrices d'eau et d'électricité.
- En cas de doute, confiez le branchement à un spécialiste.

Surface d'installation

Remarque : Le lave-linge doit se trouver bien d'aplomb sinon il risque de se déplacer en cours de fonctionnement !

- La surface d'installation doit être dure et plane.
- Les sols / revêtements de sol souples, mous ne conviennent pas.

Installation sur un socle ou un plancher à poutres de bois**Attention !****Dommages de l'appareil**

Pendant l'essorage, la machine risque de se déplacer et de basculer / se renverser au bord du socle.

Fixez impérativement les pieds de l'appareil avec des pattes de retenue. N° de réf. WX 9756.

Remarque : Sur un plancher en poutres de bois, placez le lave-linge :

- de préférence dans un coin,
- sur une plaque en bois résistante à l'eau (épaisseur minimum. 30 mm) vissée sur le sol.

Installation de l'appareil sous un plan de travail / dans une cuisine intégrée**⚠ Mise en garde****Danger de mort !**

Risque d'électrocution en cas de contact avec des composants sous tension.

Ne retirez pas la plaque recouvrant l'appareil.

Remarques

- La niche doit faire 60 cm de largeur.
- N'installez le lave-linge que sous un plan de travail continu fermement relié aux placards voisins.

Enlever les cales de transport**Attention !****Dommages de l'appareil**

- Pour le transport, la machine est immobilisée par des cales de transport. Pendant la marche de la machine, les cales de transport non retirées risquent d'endommager le tambour par exemple. Avant la première utilisation, enlevez impérativement et entièrement les 4 cales de transport. Rangez les cales.
- Pour éviter des dégâts au cours d'un transport ultérieur, réincorporez impérativement les cales avant d'effectuer le transport.

Remarque : Conservez les vis et les douilles.

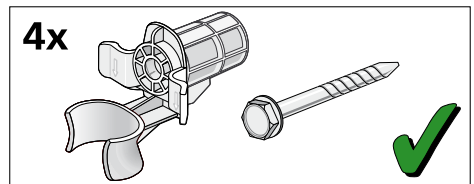

1. Retirez les flexibles des fixations.

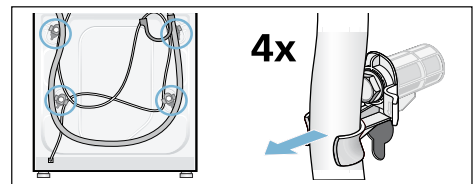

fr Installation et branchement

2. Dévissez les 4 cales de transport au complet et retirez-les. Enlevez les douilles. Sortez le cordon électrique de ses fixations.

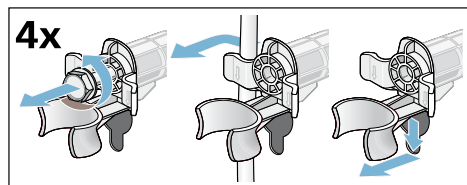

3. Mettez les couvercles en place. Verrouillez fermement les couvercles en appuyant sur le crochet de crantage.

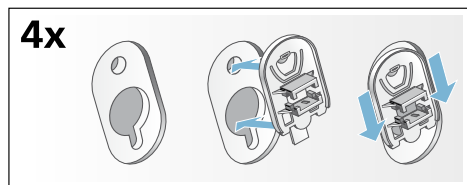

Longueurs de flexibles, conduites et lignes

- Raccordement à gauche

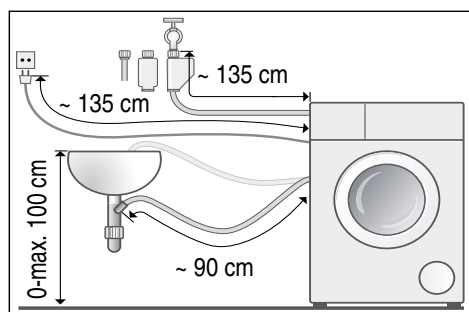

- Raccordement à droite

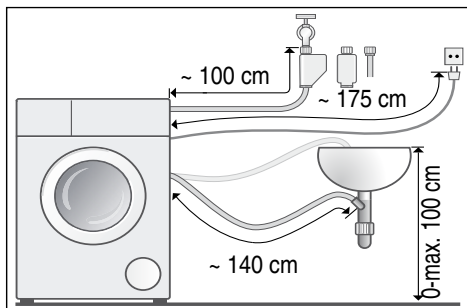

Conseil : Équipement disponible auprès du revendeur spécialisé/service après-vente :

- Rallonge pour flexible Aquastop ou bien (env. 2,50 m) ; n° de référence WZ10130.
- Flexible d'arrivée d'eau plus long (env. 2,20 m) pour le modèle standard

Arrivée de l'eau

Remarques

- Ne pas plier, coincer, modifier ni couper le flexible d'arrivée (la solidité n'est plus garantie).
- Ne serrez les raccords qu'à la main. Si vous serrez des raccords trop fermement avec un outil (pince), cela risque d'endommager les filetages.

Pression optimale dans le réseau d'eau : entre 100 et 1000 kPa (1-10 bar)

- Robinet grand ouvert, il doit couler au minimum 8 litres / minutes.
- Si la pression de l'eau est plus élevée, il faut intercaler un réducteur de pression.

Branchement

Raccordez le flexible d'arrivée d'eau au robinet ($\frac{3}{4}$ " = 26,4 mm) et à l'appareil (sauf sur les modèles avec Aqua-Stop) :

■ Aqua-Stop

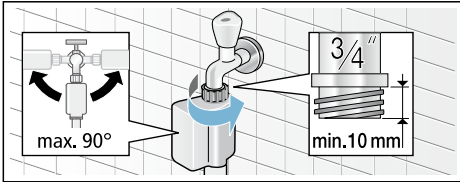

■ Standard

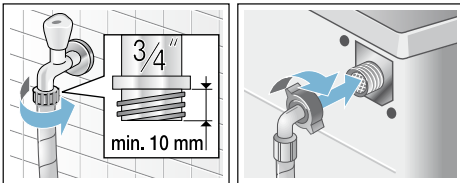

Ouvrez prudemment le robinet d'eau et vérifiez en même temps si les raccords sont étanches.

Remarque : La jonction par vis se trouve sous la pression régnant dans la conduite d'eau.

Évacuation de l'eau

Attention !

Dégât des eaux

Si, en raison de la pression élevée de l'eau pendant la vidange, le flexible d'écoulement glisse hors du lavabo ou du point de raccordement, l'eau qui s'écoule peut provoquer des dégâts. Sécurisez le flexible pour l'empêcher de sortir.

Remarque : Ne coudez pas le flexible d'évacuation et ne l'étirez pas.

Vous pouvez poser le flexible d'écoulement de la manière suivante :

■ Évacuation dans une vasque de lavabo

⚠ Mise en garde Risque de brûlure !

Vous risquez de vous ébouillanter pendant le lavage à haute température, en cas de contact avec le bain lessiviel très chaud par ex. pendant la vidange du bain très chaud dans un lavabo. Ne mettez pas la main dans le bain lessiviel chaud.

Attention !

Endommagement de l'appareil/des textiles

Si l'extrémité du flexible d'écoulement plonge dans l'eau vidangée, de l'eau risque d'être réaspirée dans l'appareil et endommager l'appareil/les textiles. Veillez à ce que :

- que le bouchon n'obture pas l'orifice d'écoulement du lavabo.
- l'extrémité du flexible d'écoulement d'eau ne plonge pas dans l'eau vidangée.
- que l'eau s'écoule avec une rapidité suffisante.

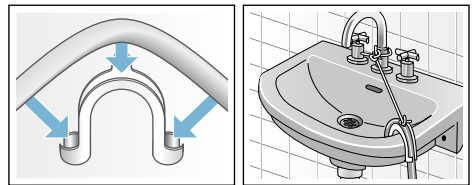

■ Ecoulement dans un siphon

Le point de raccordement doit être sécurisé par un collier de flexible de Ø 24 – 40 mm (commerce spécialisé).

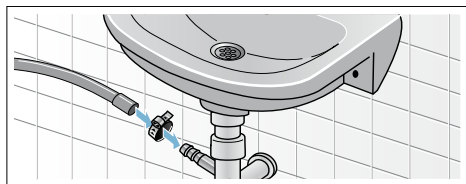

■ Écoulement dans un tuyau en plastique avec manchon en caoutchouc ou dans un avaloir d'égoût

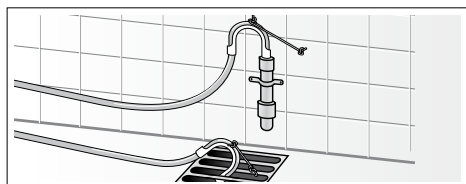

Nivellement

Alignez le lave-linge à l'aide d'un niveau à bulle.

Si le lave-linge ne se trouve pas parfaitement à l'horizontale, il risque de faire beaucoup de bruit, d'engendrer des vibrations et de se déplacer tout seul !

1. Desserrez les contre-écrou dans le sens des aiguilles d'une montre à l'aide d'une clé à vis.
2. Vérifiez l'horizontalité du lave-linge à l'aide d'un niveau à bulle, rectifiez-le le cas échéant. Tournez le pied de l'appareil pour modifier la hauteur. Les quatre pieds de l'appareil doivent reposer fermement sur le sol.
3. Serrez le contre-écrou contre le capot de l'appareil. Ce faisant, retenez fermement le pied et ne modifiez pas sa hauteur.

Le contre-écrou de chaque pied doit être vissé fermement contre le corps de l'appareil !

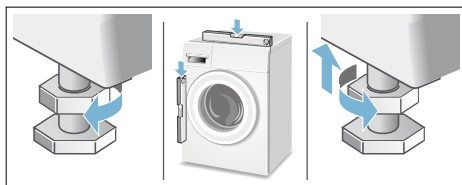

Raccordement électrique

⚠ Mise en garde Danger de mort !

Risque d'électrocution en cas de contact avec des composants sous tension.

- Ne saisissez jamais la fiche avec les mains mouillées.
- Retirez le cordon électrique uniquement par la fiche et jamais par le cordon car il pourrait être endommagé.
- Ne débranchez jamais la fiche pendant que la machine marche.

Respectez les consignes suivantes et assurez-vous que :

Remarques

- La tension secteur et la tension indiquée sur le lave-linge (plaque signalétique) concordent. La tension de fonctionnement ainsi que l'ampérage nécessaire du fusible/disjoncteur figurent sur la plaque signalétique.
- Le lave-linge est raccordé à une prise de courant alternatif réglementairement installée et comportant un contact de terre.
- La fiche mâle et la prise de courant vont ensemble.
- Les fils du cordon présentent une section suffisante.
- Le système de mise à la terre est correctement installé.

- Le changement du câble d'alimentation par le secteur est une opération réservée à un électricien agréé. Vous pouvez obtenir un câble d'alimentation secteur de rechange auprès du SAV.
- N'utilisez pas de fiches / prises multiples ni de câbles prolongateurs.
- En cas d'utilisation d'un disjoncteur différentiel, n'utilisez qu'un type de disjoncteur arborant le symbole . Seul ce symbole garantit que les prescriptions actuellement en vigueur seront remplies.
- La prise secteur doit être librement accessible à tout moment. Si cela n'est pas possible, afin de respecter les règles de sécurité en vigueur, un commutateur (coupure bipolaire) doit être intégré dans l'installation permanente en conformité avec les règles d'installation électrique.
- Le cordon électrique ne doit pas être plié, écrasé, modifié, coupé ou entrer en contact avec des sources de chaleur.

Avant le premier lavage

Avant de quitter l'usine, le lave-linge a été soumis à des tests approfondis. Effectuez un premier lavage **sans** linge pour évacuer l'eau résiduelle issue des contrôles de fabrication.

Remarques

- Le lave-linge **doit être installé et branché correctement**. A partir de → *Page 13*
 - Ne mettez jamais en service une machine endommagée. Prévenez le service après-vente.
1. Contrôler la machine.
 2. Enlever la pellicule protectrice protégeant le bandeau de commande.
 3. Brancher la fiche dans la prise de courant.
 4. Ouvrir le robinet d'eau.
 5. Fermer le hublot (ne pas introduire de linge dans le tambour !).
 6. Selon le modèle, régler le programme
Nettoyage tambour 90 °C ou **Coton 90 °C**.
 7. Ouvrir le tiroir à produit lessiviel.
 8. Verser env. 1 litre d'eau dans le compartiment **II**.
 9. Verser la lessive toutes températures dans le compartiment **II**.
Remarque : Pour éviter la formation de mousse, utiliser uniquement la moitié de la quantité de produit lessiviel recommandée par le fabricant du produit lessiviel. N'utilisez pas de lessive pour lainages ou textiles délicats.
 10. Fermer le tiroir à produit lessiviel.
 11. Appuyer sur la touche .
 12. Éteignez l'appareil à la fin du programme.

Votre lave-linge est maintenant opérationnel.

Transport

par ex. en cas de déménagement

Préparatifs :

1. Fermez le robinet d'eau.
2. Faites se résorber la pression régnant dans le flexible d'arrivée d'eau.
Maintenance - Filtre situé dans l'arrivée d'eau → Page 37
3. Vidangez l'eau de lavage restée dans l'appareil.
Maintenance - Pompe de vidange bouchée → Page 36
4. Débranchez le lave-linge du secteur.
5. Démontez les flexibles.

Posez les cales de transport :

1. Enlevez et rangez les couvercles.
Utilisez éventuellement un tournevis.

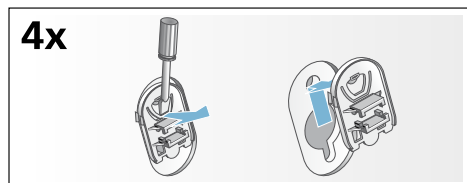

2. Mettez les 4 douilles en place.
Bridez fermement le cordon d'alimentation électrique contre les fixations. Mettez les vis en place et serrez-les à fond.

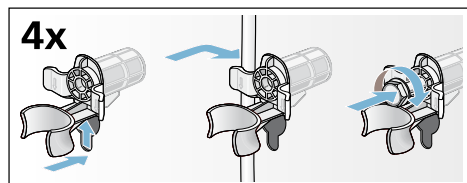

Avant une nouvelle mise en service :

Remarques

- Enlevez **impérativement** les cales de transport !
- Pour éviter que, lors du lavage suivant, de la lessive non utilisée ne coule dans le flexible : versez env. un litre d'eau dans le compartiment **II** et lancez le programme Essorage/ Vidange (pour la vidange seule : réglez tr/min (vitesse d'essorage) sur - 0 -).

Présentation de l'appareil

Lave-linge

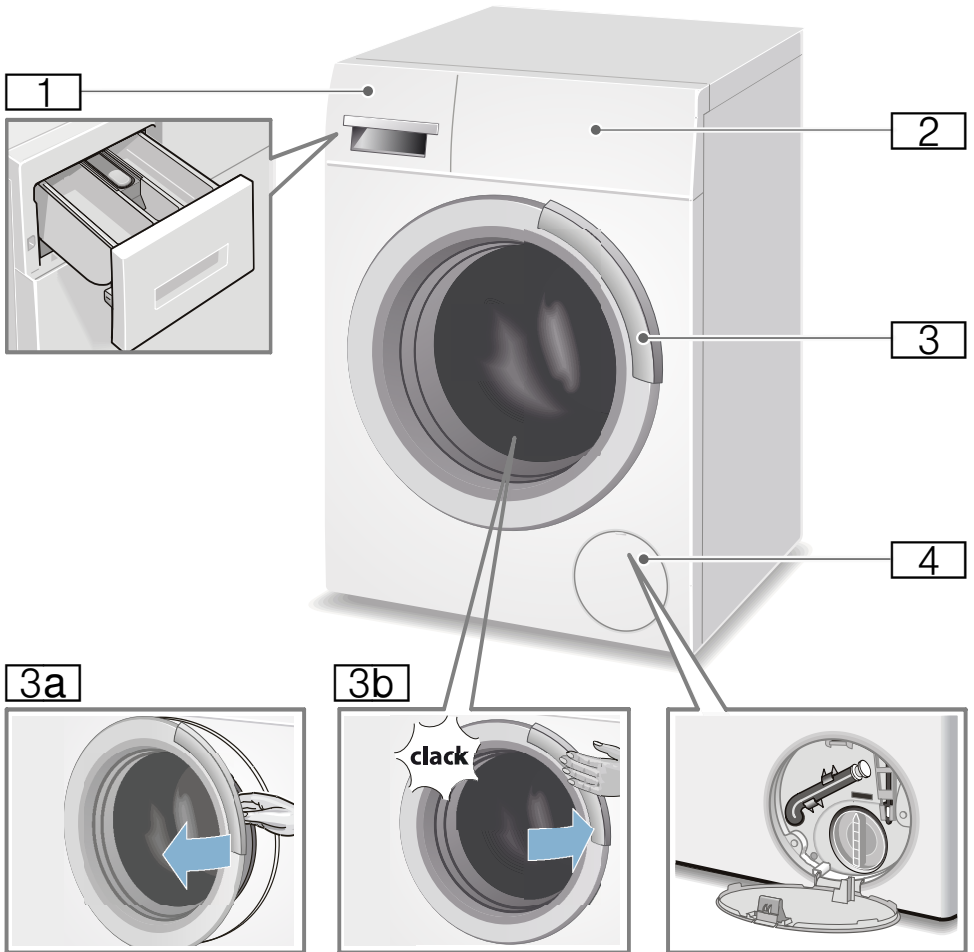

- 1** Bac à produits
- 2** Bandeau de commande et d'affichage
- 3** Hublot avec poignée
- 3a** Ouvrir le hublot
- 3b** Fermer le hublot
- 4** Trappe de service

Bandeau de commande

Bandeau de commande selon le modèle

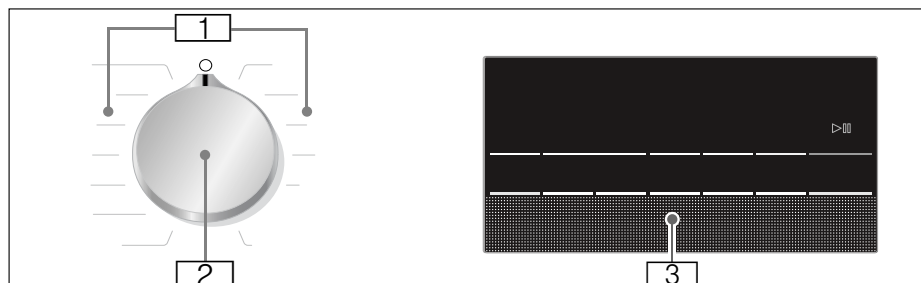
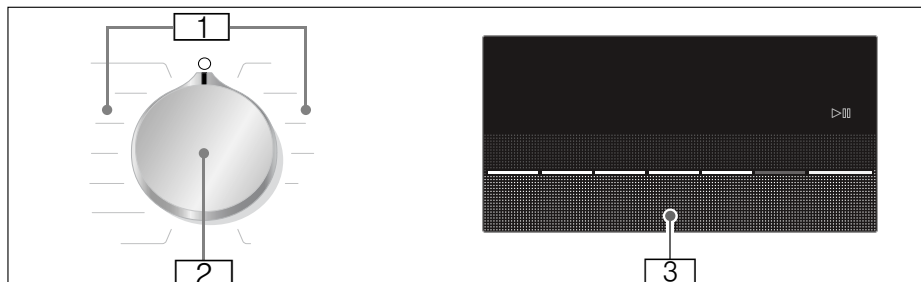

Remarque : Toutes les touches sont sensibles, il suffit de les effleurer légèrement.

- 1** Programmes
Vous trouverez un aperçu de tous les programmes dans le supplément à la notice d'utilisation et d'installation.
- 2** Sélecteur de programme :
 - pour sélectionner un programme
 - pour allumer et éteindre le lave-linge via la position Arrêt
- 3** Bandeau d'affichage et touches

Bandeau d'affichage

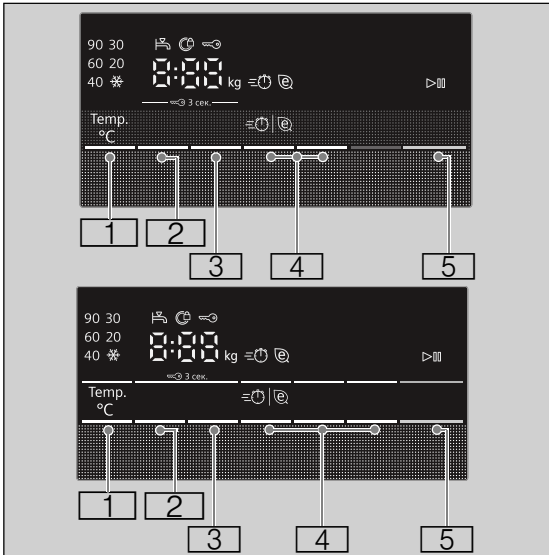

Touche	Affichage	Description
1		Température sélectionnable * - 90 °C en °C; * = froid
2		Essorage sélectionnable ----, 0 - 1200** ⌚ en tr/min; 0 = pas d'essorage, uniquement vidange ; ---- = arrêt cuve pleine
3		Fin dans par ex. 2:30 Durée du programme après la sélection du programme en h:min (heures:minutes) 1 - 24 ⌚ Fin différée en heures Fin du programme dans... heures
*		selon le modèle
**		selon le programme sélectionné, les réglages et le modèle

Touche	Affichage	Description
4		Réglages de programme supplémentaires :
	≡⌚ ⌚	speed/éco Rinçage plus
	🧺	Repassage facile* Prelavage*
5	>	Touche permettant de lancer, d'interrompre (par ex. pour ajouter du linge) et de stopper le programme
*		selon le modèle
**		selon le programme sélectionné, les réglages et le modèle

Autres Indications dans le bandeau d'affichage

Affichage	Description
6,5** kg	Recommandation de charge
	Stade du programme:
	Lavage
	Rinçage
	Essorage
End	Fin du programme
----Ⓞ	Fin du programme avec arrêt Cuve pleine
Ⓞ	Hublot
	→ "Rajouter du linge" à la page 32
	→ Dérangements, Que faire si ... à la page 38
Ⓜ	Robinnet d'eau
	→ Dérangements, Que faire si ... à la page 38
🔑	Sécurité enfants
	→ Page 32
	→ Dérangements, Que faire si ... à la page 38
E:--	Affichage d'erreurs
	→ Page 38
0-4	Réglage du signal
	→ Page 34
*	selon le modèle
**	selon le programme sélectionné, les réglages et le modèle

Linge

Préparation du linge

Attention !

Endommagement de l'appareil/des textiles

Des corps étrangers (par ex. des pièces de monnaie, trombones, épingles, pointes) risquent d'endommager le linge ou des composants du lave-linge.

Pour cette raison, respectez les consignes suivantes lors de la préparation de votre linge :

- Videz les poches des vêtements.

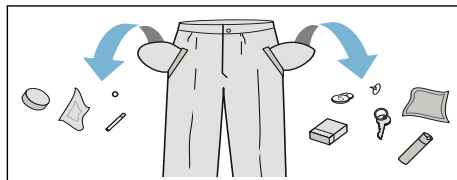

- Faites attention aux pièces métalliques (trombones, etc.) et retirez-les.
- Lavez les textiles délicats dans un filet (bas, soutien-gorge à baleines).
- Fermez les fermetures Éclair, boutonnez les housses.
- À l'aide d'une brosse, enlevez le sable éventuellement présent dans les poches et dans les revers.
- Enlevez les petites roulettes des rideaux ou placez-les dans un filet.

Trier le linge

Triez le linge selon les consignes d'entretien et indications du fabricant figurant sur les étiquettes d'entretien par :







- Type de tissu / de fibre
- Couleur

Remarque : Le linge peut déteindre ou ne sera pas correctement propre. Lavez séparément le linge blanc et de couleur.
Lavez séparément le linge de couleur neuf.
- Degré de salissure

Lavez ensemble le linge du même degré de salissure. Quelques exemples pour les degrés de salissure → *Page 26*

 - **peu sale** : ne pas prélever, choisissez éventuellement l'option de programme additionnelle  speed.
 - **normal**
 - **très sale** : réduisez la quantité de linge, sélectionnez le programme avec prélavage.
 - **taches** : enlevez / prétraitez les taches tant qu'elles sont encore fraîches. Tamponnez-les d'abord avec de l'eau savonneuse, ne frottez pas. Lavez ensuite le linge avec le programme approprié. Les taches rebelles / incrustées peuvent nécessiter plusieurs lavages avant de disparaître complètement.
- Symboles sur les étiquettes d'entretien

Remarque : Les chiffres figurant dans les symboles indiquent la température maximale de lavage à employer.

-  convient pour un lavage normal ;
par ex. programme Coton
-  nécessite un lavage ménageant ;
par ex. programme Synthétiques
-  nécessite un lavage particulièrement ménageant ;
par ex. programme Délicat/ Soie
-  lavable à la main ; par ex. programme  laine
-  Ne pas laver le linge en machine.

Amidonage

Remarque : Le linge ne doit pas avoir été traité avec un assouplissant.

L'amidonage est notamment possible avec le programme Coton lors du rinçage avec de l'amidon liquide. Versez la quantité d'amidon selon les indications du fabricant dans le compartiment  (nettoyez le compartiment au préalable si nécessaire).

Coloration / Décoloration

Ne teintez qu'en quantités habituelles pour un foyer. Le sel peut attaquer l'acier inoxydable ! Respectez les instructions du fabricant de la teinture.

Ne décolorez **pas** pas de linge dans le lave-linge !



Produit lessiviel

Choix de la bonne lessive

Le symbole d'entretien du linge définit le choix de la lessive correcte, de la bonne température et du traitement adéquat du linge. → aussi

www.sartex.ch

Sur le site www.cleanright.eu vous trouverez un grand nombre d'autres informations sur les lessives, produits d'entretien et de nettoyage destinés à la consommation privée.

■ Lessive normale avec azurants optiques

appropriée au linge blanc résistant à l'ébullition, en lin ou en coton
Programme : Coton / froid - max. 90°C

■ Lessive pour linge de couleur, sans produit blanchissant, sans azurants optiques

appropriée au linge de couleur en lin ou en coton
Programme : Coton / froid - max. 60°C

■ Lessive pour linge de couleur/linge délicat sans azurants optiques

appropriée au linge de couleur en fibres d'entretien facile et synthétiques
Programme : Synthétiques / froid - max. 60°C

■ Lessive pour linge délicat

appropriée aux textiles fins et délicats, en soie ou en viscose
Programme : Délicat/Soie / froid - max. 40°C

■ Lessive pour lainages

appropriée aux lainages
Programme : Laine / froid - max. 40°C

Économiser de l'énergie et du produit lessiviel

Avec du linge légèrement et normalement sale, vous pouvez économiser de l'énergie (en abaissant la température de lavage) et de la lessive.

Économiser	Degré de salissure/Re-marque
Température et quantité de lessive réduites selon la recommandation de dosage	<p>peu sale</p> <p>Pas de salissures, pas de taches visibles. Les vêtements ont pris des odeurs de transpiration par ex. :</p> <ul style="list-style-type: none"> ■ vêtements d'été et de sport légers (portés quelques heures) ■ T-shirts, chemises, chemisiers, (portés au max. 1 jour) ■ linge de lit et serviettes de bain d'invités (utilisés 1 jour)
	<p>normalement sale</p> <p>salissures visibles ou quelques petites taches, par ex. :</p> <ul style="list-style-type: none"> ■ T-shirts, chemises, chemisiers (imprégnés de sueur, portés à plusieurs reprises) ■ serviettes, linge de lit (utilisés au max. 1 semaine)
	<p>très sale</p> <p>Salissures et/ou taches bien visibles, par ex. torchons à vaisselle, linge de bébé, vêtements professionnels</p>
Température selon l'étiquette d'entretien et quantité de lessive selon la recommandation de dosage/très sale	

Remarque : Lors du dosage de tous les produits lessiviels, produits d'aide au lavage, produit d'entretien et détergents, respectez impérativement

les consignes de leurs fabricants et les indications. → *Page 30*

P+ Préréglages des programmes

Les préréglages des programmes sont affichés dans le bandeau d'affichage après la sélection du programme.

Vous pouvez modifier les préréglages.

Pour cela, appuyez répétitivement sur la touche correspondante jusqu'à ce que la valeur de réglage désirée soit affichée dans le bandeau d'affichage.

Remarque : Si vous appuyez de façon prolongée sur la touche, les valeurs de réglage défilent automatiquement jusqu'à la valeur finale. En réappuyant ensuite sur la touche vous pouvez de nouveau modifier les valeurs de réglage.

Vous trouverez un aperçu de tous les réglages de programme possibles dans le supplément à la notice d'utilisation et d'installation.

Température

(Temp. °C)

Touche selon le modèle

Avant et pendant le programme vous pouvez modifier la température réglée en fonction de la progression du programme.

La température maximale réglable dépend du programme sélectionné.

Essorage

(⊙)

Avant et pendant le programme vous pouvez modifier la vitesse d'essorage (en tr/min. ; tours par minute) en fonction de la progression du programme.

Réglage 0 : Sans essorage final, l'eau est uniquement vidangée. Le linge reste mouillé dans le tambour, par ex. pour du linge qui ne doit pas être essoré.

Réglage - - - - : Cuve pleine = sans essorage final, le linge baigne dans l'eau après le dernier rinçage.

Vous pouvez sélectionner la fonction Arrêt cuve pleine pour éviter que le linge se froisse s'il n'est pas retiré du lave-linge dès la fin du programme.

Pour poursuivre/terminer le programme → *Page 33*

La vitesse maximale réglable dépend du programme sélectionné et du modèle.

Fin dans

(☺)

Avant le démarrage du programme vous pouvez présélectionner le report de la fin du programme (Fin dans) par pas d'une heure (h = heure) jusqu'à maximum 24 h.

Pour cela :

1. Sélectionnez un programme.
La durée du programme sélectionné par ex. **2:30** (heures:minutes) s'affiche.
2. Appuyez répétitivement sur la touche **Fin dans** jusqu'à l'apparition du nombre d'heures voulu.

- Appuyer sur la touche ▷|||. Le programme démarre. Le nombre d'heures sélectionné par ex. **8h** est affiché dans le bandeau d'affichage et compté à rebours, jusqu'à ce que le programme de lavage commence. Ensuite, la durée du programme s'affiche.

Remarque : La durée du programme est automatiquement adaptée lors de son exécution.

Certains facteurs peuvent avoir une influence sur la durée du programme, par exemple :

- Réglages du programme,
- Dosage du produit lessiviel (rinçages supplémentaires en raison de la formation de mousse le cas échéant),
- Charge/type de textile (absorption d'eau différente),
- Balourds (à cause de draps-housses par ex.) compensés par des démarrages réitérés de la phase de rinçage,
- Variations de tension du secteur,
- Pression d'eau (vitesse d'arrivée).

Après le départ du programme, vous pouvez modifier le nombre d'heures présélectionné de la manière suivante :

- Appuyer sur la touche ▷|||.
- Modifier le nombre d'heures à l'aide de la touche **Fin dans**.
- Appuyer sur la touche ▷|||.

Après le démarrage du programme, vous pouvez rajouter du linge ou en enlever, en cas de besoin. → Page 32

P⁺ Options de programme supplémentaires

Vous trouverez un aperçu de tous les réglages supplémentaires possibles dans le supplément à la notice d'utilisation et d'installation.

Les réglages diffèrent selon le modèle.

speed/éco

(≡|@)

Touche avec deux possibilités de réglage pour adapter le programme sélectionné :

- ≡|@ **speed**
Pour laver en un temps plus court avec un rendement de lavage comparable mais avec une consommation d'énergie plus élevée par rapport au programme sélectionné sans réglage de ≡|@ speed/éco.

Remarque : Ne dépassez pas la charge maximale indiquée.

- @ **éco**
Lavage en économisant de l'énergie par une réduction de la température avec une efficacité de lavage équivalente à celle du programme sélectionné sans réglage ≡|@ speed/éco.

Pour ce faire, appuyez sur la touche. Le réglage ≡|@ **speed** vous est d'abord proposé. Appuyez encore une fois sur la touche pour activer le réglage @ **éco**. Le symbole correspondant est allumé dans l'affichage lorsque le réglage est activé.

Appuyez encore une fois sur la touche pour qu'aucun réglage ne soit actif.

Facile



Touche selon le modèle

Réduit le froissage grâce à un déroulement spécial de l'essorage suivi d'un défoulage assorti d'une vitesse d'essorage réduite.

Remarque : Humidité résiduelle du linge légèrement plus élevée.

Rinçage plus

Touche selon le modèle

Niveau d'eau plus élevé et rinçage supplémentaire pour les peaux particulièrement sensibles et/ou les régions où l'eau est très douce

Prelavage

Touche selon le modèle

Pour du linge très sale.

Remarque : Répartir le produit lessiviel dans les compartiments **I** et **II**.



Utilisation de l'appareil

Préparation du lave-linge

Remarque : Le lave-linge **doit être installé** et **branché correctement**.

→ Page 13

1. Brancher la fiche dans la prise de courant.
2. Ouvrir le robinet d'eau.
3. Ouvrir le hublot.
4. Vérifier si le tambour est entièrement vide. Le vider le cas échéant.

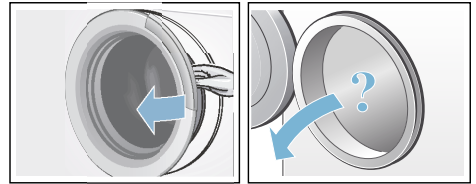

Sélectionner un programme/ allumer l'appareil

Remarque : Si vous avez activé la sécurité enfants, vous devez d'abord la désactiver avant de pouvoir régler un programme.

Sélectionnez le programme souhaité à l'aide du sélecteur de programme. Le sélecteur peut tourner dans les deux sens.

L'appareil est allumé.

Les **préréglages de programme** concernant le programme choisi apparaissent dans le bandeau d'affichage :

- température*,
- charge maximale en alternance avec la durée du programme et
- indication de la consommation d'énergie*.

* selon le modèle

Modifier les préréglages des programmes

Vous pouvez utiliser les préréglages pour ce lavage ou les modifier.

Pour cela, appuyez répétitivement sur la touche correspondante jusqu'à ce que le réglage désiré soit affiché.

Les réglages sont actifs sans confirmation.

Ils ne restent pas en mémoire après avoir éteint le lave-linge.

Préréglages des programmes
→ Page 27

Sélectionner des options de programme supplémentaires

Grâce aux options de programme additionnelles, vous pouvez optimiser encore mieux les réglages du processus de lavage selon vos lots de linge.

Vous pouvez ajouter ou désélectionner les réglages en fonction de la progression du programme.

Les témoins lumineux des touches sont allumés lorsque le réglage est actif.

Les réglages ne restent pas en mémoire après avoir éteint le lave-linge.

Options de programme additionnelles
→ Page 28

Introduire le linge dans le tambour

Mise en garde **Danger de mort !**

Les pièces de linge qui ont été préalablement traitées avec des détergents contenant des solvants, par ex. des produits détachants/benzine, risquent de provoquer une explosion après avoir été placés dans l'appareil.

Avant de placer les pièces de linge dans l'appareil, rincez-les d'abord à fond à la main.

Remarques

- Mélangez les grandes et les petites pièces de linge. Les pièces de linge de tailles différentes se répartiront mieux pendant l'essorage. Certaines pièces de linge peuvent engendrer un balourd.
 - Ne dépassez pas la charge max. de linge indiquée. Un remplissage excessif altère le résultat de lavage et favorise le froissage.
1. Dépliez les pièces de linge préalablement triées et introduisez-les dans le tambour.
 2. Veillez à ce que du linge ne reste pas coincé entre le hublot et le joint en caoutchouc et fermez le hublot.



Doser et verser le produit lessiviel et le produit d'entretien

Attention ! Domage de l'appareil

Les détergents et les produits servant à prétraiter le linge (par ex. détachant, aérosol de pré lavage, ...) peuvent endommager les surfaces du lave-linge en cas de contact.

Veillez à ce que ces produits n'entrent pas en contact avec les surfaces du lave-linge. Le cas échéant, essuyez immédiatement, avec un chiffon humide, les résidus de brouillard de pulvérisation et d'autres résidus / gouttes.

Dosage

Dosez les produits lessiviels et additifs en fonction :

- de la dureté de l'eau (pour la connaître, renseignez-vous auprès de votre compagnie distributrice des eaux)
- des indications fournies par le fabricant du produit sur l'emballage
- de la quantité de linge
- du degré de salissure

Versage du produit

1. Tirez le tiroir à produit lessiviel.

Mise en garde

Irritations oculaires / cutanées !

Si vous ouvrez le tiroir à produit lessiviel pendant le fonctionnement, de la lessive / du produit d'entretien risque de se déverser à l'extérieur. Ouvrez prudemment le tiroir.

En cas de contact de produit lessiviel/d'entretien avec les yeux ou la peau, lavez-les / rincez-les abondamment.

Consultez un médecin si le produit a été avalé par inadvertance.

2. Versez le produit lessiviel et/ou le produit d'entretien.

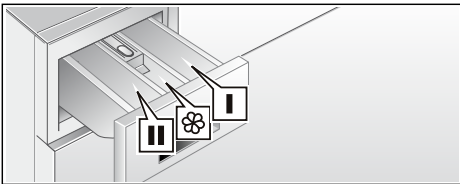



- Compartiment **I** Produit lessiviel pour le prélavage
- Compartiment **⊗** Produit assouplissant, amidon ; ne dépassez pas la limite max.
- Compartiment **II** Produit lessiviel pour le lavage principal, produit adoucisseur, produit blanchissant ou sel détachant

Remarques

- Lors du dosage de tous les produits lessiviels, produits d'aide au lavage, produit d'entretien et détergents, respectez impérativement les consignes de leurs fabricants.
- Diluez les produits de rinçage assouplissant et produits amidonnants dans un peu d'eau. Cela empêche les obstructions.
- Versez le produit lessiviel liquide dans une boule de dosage correspondante et mettez-la dans le tambour.

Lancer le programme

Appuyez sur la touche . Le témoin lumineux s'allume et le programme démarre.

Remarque : Vous devez appuyer légèrement plus longtemps sur la touche de démarrage  afin de démarrer le programme. Cela permet d'éviter tout démarrage involontaire du programme suite à un effleurement bref.

Dans le bandeau d'affichage est indiqué "Fin dans" en cours d'exécution du programme ou bien la durée du programme et les symboles pour la progression du programme après le début du programme de lavage. Bandeau d'affichage → Page 23

Si vous voulez assurer que le programme ne puisse pas être dérégulé par mégarde, sélectionnez la sécurité enfants de la manière suivante.

Sécurité enfants

(🔒 3 sec./Sec.)

Vous pouvez verrouiller le lave-linge pour empêcher un dérèglement des fonctions par inadvertance. Pour cela, activez la sécurité enfants après le lancement du programme.

Pour **activer/désactiver**, appuyer simultanément sur les touches

Essorage pendant env. 3 secondes et sélectionner **Fin dans**. Le symbole 🔒 apparaît dans le bandeau d'affichage.

- 🔒 est allumé : la sécurité enfants est activée.
- 🔒 clignote : la sécurité enfants est active et le programmeur a été dérèglé. Pour désactiver la sécurité enfants, réglez à nouveau le sélecteur de programme sur le programme initial. Le symbole est de nouveau allumé.

Remarque : Pour éviter une interruption du programme, ne pas faire passer le sélecteur de programme sur la position Arrêt.

Remarque : La sécurité-enfants reste active après la fin du programme et l'arrêt de l'appareil. Vous devez toujours la désactiver lorsque vous voulez lancer un nouveau programme.

Trempage

Une fois le programme souhaité sélectionné, vous pouvez mettre le linge à tremper :

1. Versez le produit de trempage/ produit lessiviel selon les indications du fabricant dans le compartiment II.
2. Appuyez sur la touche ▷▶▶. Le programme démarre.
3. Au bout d'environ 10 minutes, appuyez sur la touche ▷▶▶ pour arrêter le programme.

4. Après la période de trempage souhaitée, appuyez sur la touche ▷▶▶ si le programme doit continuer ou modifiez le programme.

Remarques

- Introduisez du linge de même couleur dans le tambour.
- Vous n'avez pas besoin de produit lessiviel supplémentaire car le bain de trempage sert aussi de bain de lavage.

Rajouter du linge

Après le démarrage du programme, vous pouvez rajouter du linge ou enlever, en cas de besoin.

Pour ce faire, appuyez sur la touche ▷▶▶.

Le voyant lumineux de la touche ▷▶▶ clignote et la machine vérifie s'il est possible de rajouter du linge.

Si dans le bandeau d'affichage :

- le symbole 🔄 est éteint, il est possible de rajouter du linge.
- le symbole 🔄 est allumé, il n'est pas possible de rajouter du linge.

Appuyez sur la touche ▷▶▶ pour poursuivre le programme. Le programme continue automatiquement.

Remarques

- Lorsque vous rajoutez du linge, ne laissez pas le hublot ouvert longtemps - de l'eau sortant du linge pourrait couler.
- En présence d'un niveau d'eau élevé, d'une température élevée ou si le tambour tourne, le hublot reste verrouillé pour des raisons de sécurité et il n'est pas possible de rajouter du linge.
- L'affichage de la charge n'est pas activé lors du rajout de linge.

Modifier le programme

1. Appuyer sur la touche ▷■.
2. Choisir un autre programme.
3. Appuyer sur la touche ▷■. Le nouveau programme reprend depuis le début.

Interrompre le programme

Programmes à température élevée :

1. Appuyer sur la touche ▷■.
2. Faire refroidir le linge : sélectionner : **Rinçage**.
3. Appuyer sur la touche ▷■.

Programmes à température réduite :

1. Appuyer sur la touche ▷■.
2. Sélectionner Essorage/Vidange (pour la vidange seule : régler tr/min (la vitesse d'essorage) sur - 0 -)
3. Appuyer sur la touche ▷■.

Fin du programme avec réglage Cuve pleine

--- © apparaît dans le bandeau d'affichage et le voyant lumineux de la touche ▷■ clignote.

Poursuivre le programme en appuyant sur la touche ▷■ ou en sélectionnant une vitesse d'essorage.

Terminer le programme en positionnant le sélecteur de programme sur Essorage/Vidange (pour la vidange seule : régler tr/min (vitesse d'essorage) sur - 0 -), puis appuyer sur la touche ▷■.

Fin du programme

End apparaît dans le bandeau d'affichage et le voyant lumineux de la touche ▷■ est éteint.

Retirer le linge/éteindre l'appareil

1. Ouvrez le hublot et retirez le linge.
2. Réglez le programmateur sur **Arrêt** (○). L'appareil est éteint.
3. Fermez le robinet d'eau.
Remarque : Ne s'applique pas aux modèles équipés de l'Aqua-Stop.

Remarques

- Ne laissez pas de pièces de linge dans le tambour. Elles risquent de rétrécir lors du lavage suivant ou de déteindre sur d'autres articles.
- Retirez les corps étrangers éventuellement présents dans le tambour et le joint en caoutchouc – Risque de rouille.
- Essayez le joint en caoutchouc.

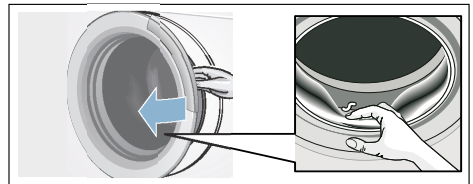

- Laissez le hublot et le bac à produit lessiviel ouverts afin que l'eau restante puisse s'évaporer.
- Attendez toujours la fin du programme, sinon l'appareil pourrait être encore verrouillé. Ensuite, allumez l'appareil et attendez le déverrouillage.
- À la fin du programme, le lave-linge bascule en mode Économie d'énergie. Les affichages s'effacent. Pour quitter le mode Économie d'énergie, effleurez la touche correspondante.

Technique sensorielle

Calcul de charge

Suivant le type de textile et la charge de linge, la détection automatique de quantité adapte la consommation d'eau de façon optimale à chaque programme.

Système de contrôle anti-balourd

Le système de contrôle du balourd détecte automatiquement ce dernier et veille, en faisant redémarrer plusieurs fois l'essorage, à ce que le linge se répartisse uniformément.

Pour des raisons de sécurité, le lave-linge réduit la vitesse de rotation lorsque le linge est très mal réparti, ou n'effectue pas d'essorage.

Remarque : Mettez ensemble de petites et grandes pièces de linge dans le tambour. → Page 40

VoltMonitor

Le système de contrôle automatique de tension détecte les diminutions inadmissibles de tension en dessous d'un seuil. Le programme est arrêté.

Remarque : Dès qu'il y a présence d'une sous-tension, les deux points clignotent dans le bandeau d'affichage.



Une fois que la tension d'alimentation est redevenue stable, le programme poursuit son exécution. Les deux points

dans le bandeau d'affichage ne clignotent plus. Lorsque l'interruption entraîne une prolongation du programme, le point se met à clignoter sur l'affichage.



Le système de contrôle de la tension s'active au démarrage d'un programme.

Remarque : En cas de coupure de courant, le processus de lavage est interrompu. Le programme continue quand le courant est rétabli.

Réglage des signaux

Vous pouvez modifier les réglages suivants :

- le volume sonore des signaux d'indication (par ex. à la fin du programme) et/ou
- le volume sonore des signaux des touches.

Pour modifier les réglages, vous devez toujours activer d'abord le mode réglage.

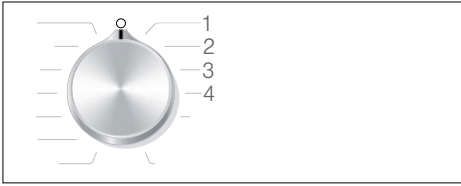

1/2/3/... Positions sur le sélecteur de programme

Activer le mode réglage :

1. Tourner le sélecteur de programme sur la position 1. Le lave-linge est allumé.
2. Appuyer sur la touche , la maintenir enfoncée en avançant en même temps le sélecteur de programme vers la droite sur la position 2. Relâcher la touche.

Le mode réglage est activé et le volume pré-réglé pour les signaux d'indication apparaît dans le bandeau d'affichage (par ex. à la fin du programme).

Modifier le volume sonore

Avec la touche **Fin dans**, vous modifiez sur les positions du sélecteur de programme :

- 2 : le volume des signaux d'indication et/ou
- 3 : le volume sonore pour les signaux des touches.

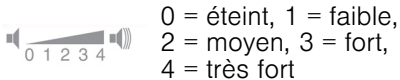

Quitter le mode réglage

Vous pouvez maintenant mettre fin à la procédure et régler le sélecteur de programme sur **Arrêt** (○). Les réglages sont enregistrés.



Nettoyage et entretien

Mise en garde Danger de mort !

Risque d'électrocution en cas de contact avec des composants sous tension.

Éteignez l'appareil et retirez la fiche de la prise.

Mise en garde Risque d'empoisonnement !

Des détergents contenant des solvants par ex. essence de nettoyage peuvent dégager des vapeurs toxiques. N'utilisez jamais de détergents contenant des solvants.

Attention ! Dommages de l'appareil

Des détergents contenant des solvants, par ex. essence de nettoyage, peuvent endommager les surfaces et pièces de la machine.

N'utilisez jamais de détergents contenant des solvants.

Pour prévenir la formation de biofilm et des mauvaises odeurs :

Remarques

- Assurez une bonne aération du local où le lave-linge est installé.
- Laissez le hublot et le bac d'introduction légèrement ouverts lorsque vous n'utilisez pas le lave-linge.
- Lavez de temps en temps avec un programme **Coton 60°C** en utilisant une lessive en poudre toutes températures.

Corps de la machine / bandeau de commande

- Essuyez le corps de la machine et le bandeau de commande avec un chiffon humide.
- Enlevez immédiatement les restes de la lessive.
- Le nettoyage au jet d'eau est interdit.

Tambour de lavage

Utiliser un produit de nettoyage sans chlore, ne pas utiliser de laine d'acier.

En cas de dégagement d'odeurs du lave-linge ou bien pour le nettoyage du tambour, exécuter selon le modèle le programme **Nettoyage tambour 90 °C** ou **Coton 90 °C** sans linge. Pour cela, utiliser une lessive en poudre toutes températures.

Détartrage

Un détartrage n'est pas nécessaire si la lessive a été correctement dosée. Si un détartrage s'impose malgré tout, procédez comme indiqué par le fabricant de produit détartrant. Vous pouvez vous procurer des produits détartrants appropriés via notre site Internet ou le service après-vente.

Bac à produits et boîtier

S'il contient des résidus de produit lessiviel ou de produit assouplissant :

1. Tirez le bac à produit lessiviel. Appuyez sur l'insert et retirez complètement le bac.
2. Retirez l'insert : avec un doigt, poussez l'insert de bas en haut.

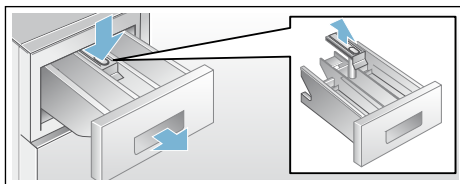

3. Avec de l'eau et une brosse, nettoyez le bac d'introduction du produit et l'insert, puis séchez-les. Nettoyez le boîtier aussi à l'intérieur.
4. Posez l'insert et faites-le encranter (introduisez le cylindre sur la tige de guidage).
5. Introduisez le tiroir à produit lessiviel.

Remarque : Laissez le bac à produit lessiviel ouvert afin que l'eau restante puisse s'évaporer.

Pompe de vidange bouchée

Mise en garde **Risque de brûlure !**

Lors du lavage à haute température, le bain lessiviel est très chaud. Si vous touchez le bain lessiviel très chaud, vous risquez de vous ébouillanter. Attendez que le bain lessiviel ait refroidi.

1. Fermez le robinet d'eau afin que l'eau cesse d'affluer et qu'il ne soit pas nécessaire de l'évacuer par la pompe de vidange.
2. Mettez l'appareil hors tension. Retirez la fiche de la prise.
3. Ouvrez la trappe de service et retirez-la.

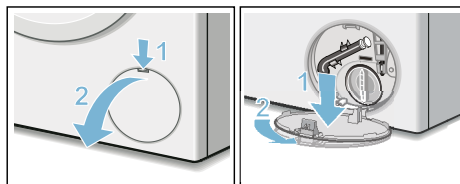

4. Sortez le flexible de vidange de son support.
Retirez le bouchon de fermeture, laissez le bain lessiviel s'écouler dans un récipient adéquat. Enfoncez le bouchon de fermeture et mettez le flexible de vidange en place dans le support.

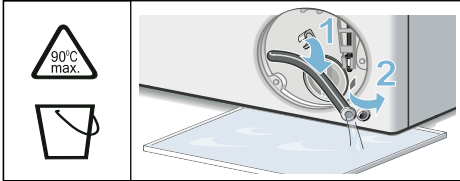

5. Dévissez délicatement le bouchon de la pompe ; de l'eau résiduelle peut s'écouler. Nettoyez le compartiment intérieur, le filetage du couvercle de pompe et le carter de pompe. Le rotor de la pompe de vidange doit pouvoir tourner librement. Remettez le couvercle en place et vissez-le. La poignée doit se trouver à la verticale.

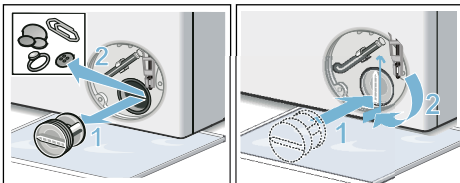

6. Remettez la trappe de service en place et refermez-la.

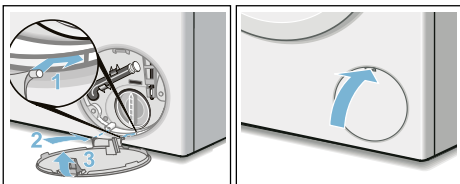

Remarque : Pour empêcher que, lors du lavage suivant, de la lessive non utilisée ne coule dans le flexible : versez 1 litre d'eau dans le compartiment II et lancez le programme Essorage/

Vidange (pour la vidange seule : réglez tr/min (vitesse d'essorage sur - 0 -).

Flexible d'écoulement bouché au niveau du siphon

1. Éteindre l'appareil. Débranchez la fiche mâle de la prise de courant.
2. Détachez le collier du flexible. Retirez prudemment le flexible d'écoulement, l'eau résiduelle risque de couler.
3. Nettoyez le flexible d'écoulement et l'embout du siphon.

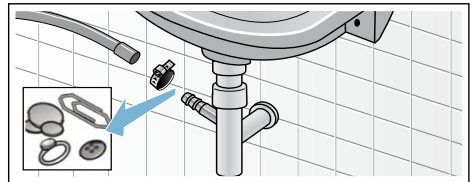

4. Remmanchez le flexible d'écoulement et sécurisez le point de raccordement à l'aide du collier du flexible.

Filter bouché dans l'arrivée d'eau

Pour cela faites se résorber d'abord la pression de l'eau régnant dans le flexible d'arrivée d'eau :

1. Fermer le robinet d'eau.
2. Sélectionner un programme quelconque (sauf Rinçage/ Essorage/Vidange).
3. Appuyer sur la touche >|||. Laisser le programme fonctionner env. 40 secondes.
4. Régler le programmateur sur **Arrêt** (○). Débrancher la fiche mâle de la prise de courant.

fr Dérangements, Que faire si ...

5. Nettoyage du filtre au robinet d'eau : Débrancher le flexible du robinet d'eau. Nettoyer le filtre à l'aide d'une petite brosse.

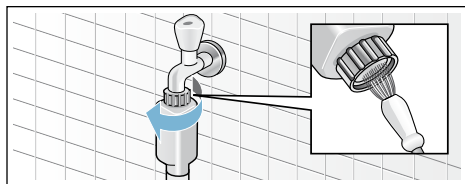

6. Nettoyage du filtre à l'arrière de l'appareil sur les modèles Standard et Aqua-Secure : Retirer le flexible au dos de l'appareil, Extraire le filtre avec une pince et le nettoyer.

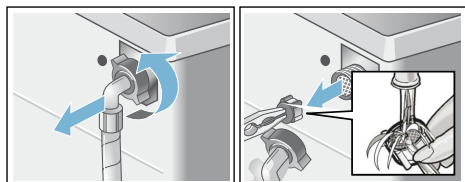

7. Raccorder le flexible et vérifier son étanchéité.

? Dérangements, Que faire si ...

Déverrouillage d'urgence

par ex. en cas de coupure de courant

Le programme continue quand le courant est rétabli.

Si vous voulez malgré tout retirer du linge, vous pouvez ouvrir le hublot de remplissage en procédant comme décrit ci-après :

⚠ Mise en garde Risque de brûlure !

Vous risquez de vous ébouillanter pendant le lavage à haute température, en cas de contact avec le bain lessiviel et le linge très chauds. Laissez-les refroidir le cas échéant.

⚠ Mise en garde Risque de blessure !

Si vous introduisez les doigts dans le tambour en rotation, vous risquez de vous blesser les mains. Ne mettez jamais la main dans le tambour en rotation. Attendez que le tambour ait cessé de tourner.





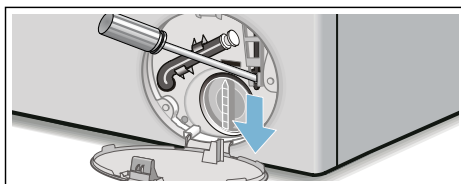

Attention ! Dégâts des eaux

L'eau qui s'écoule risque de provoquer des dégâts. N'ouvrez pas le hublot de remplissage si de l'eau demeure visible au niveau du hublot.



1. Éteindre l'appareil. Débranchez la fiche mâle de la prise de courant.
2. Vidangez le bain lessiviel.
3. A l'aide d'un outil, tirez le dispositif de déverrouillage d'urgence vers le bas puis relâchez-le. Ensuite, le hublot peut s'ouvrir.







Indications dans le bandeau d'affichage

Anzeige	Ursache/Abhilfe
 allumé	<ul style="list-style-type: none"> ■ La température est trop élevée. Attendre que la température baisse. ■ Le niveau d'eau est trop élevé. Il n'est pas possible d'ajouter du linge. Le cas échéant, refermer le hublot immédiatement. Appuyer sur la touche  pour poursuivre le programme.
 clignote	<ul style="list-style-type: none"> ■ Du linge est éventuellement coincé. Ouvrir et refermer le hublot, puis appuyer sur la touche . ■ Le cas échéant, pousser le hublot pour le fermer, ou retirer du linge puis pousser à nouveau le hublot pour le refermer. ■ Le cas échéant, éteindre l'appareil et le rallumer ; régler le programme puis effectuer les réglages personnalisés ; lancer le programme.
 allumé	<ul style="list-style-type: none"> ■ Ouvrir le robinet d'eau froide en grand ■ Le flexible d'arrivée d'eau est plié/coincé, ■ Pression d'eau insuffisante. Nettoyer le filtre. → <i>Page 37</i>
E:18	<ul style="list-style-type: none"> ■ Pompe de vidange obstruée. Nettoyer la pompe de vidange. → <i>Page 36</i> ■ Flexible d'écoulement / tuyau d'évacuation bouché. Nettoyer le flexible d'écoulement au niveau du siphon. → <i>Page 37</i>
E:23	Présence d'eau dans la cuvette de fond, présence d'une fuite dans l'appareil. Fermer le robinet d'eau. Contacter le service après-vente ! → <i>Page 42</i>
E:32	<p>clignote en alternance avec End (Fin) à la fin du programme.</p> <p>C'est normal : le système de contrôle anti-balourd a interrompu l'essorage car le linge était inégalement réparti dans le tambour.</p> <p>Répartissez les petites et grosses pièces de linge dans le tambour. Essorez éventuellement de nouveau le linge.</p>
	Sécurité-enfants activée ; la désactiver.
: Fin dans clignote	Tension secteur trop basse.
.Fin dans clignote	<p>Sous-tension dans le programme de lavage.</p> <p>Le programme sera prolongé.</p>
Autres affichages	Éteindre l'appareil, attendre 5 secondes, puis le rallumer. Si l'affichage réapparaît, prévenir le service après-vente. → <i>Page 42</i>

Dérangements, Que faire si ...

Dérangements	Cause / Remède
De l'eau fuit.	<ul style="list-style-type: none"> ■ Raccorder correctement/remplacer le flexible d'écoulement. ■ Serrer à fond le raccord du flexible d'arrivée d'eau.
L'appareil n'est pas alimenté en eau. Le produit lessiviel n'est pas entraîné par l'eau en direction de la cuve.	<ul style="list-style-type: none"> ■ Avez-vous bien appuyé sur la touche ▷■ ? ■ Avez-vous bien ouvert le robinet d'arrivée d'eau ? ■ Filtre éventuellement bouché ? Nettoyer le filtre.Modifier ■ Le flexible d'arrivée d'eau est peut-être coudé ou pincé ?
Le hublot refuse de s'ouvrir.	<ul style="list-style-type: none"> ■ Fonction de sécurité active. Programme annulé ? → Page 33 ■  Sécurité enfants activée ? La désactiver. → Page 32 ■ ---- (cuve pleine = sans essorage final) sélectionné ? → Page 33 ■ Ouverture possible uniquement par le dispositif de déverrouillage de secours ? Modifier → Page 38
Le programme ne démarre pas.	<ul style="list-style-type: none"> ■ Touche ▷■ sélectionnée? → Page 31 ■ Fin dans sélectionnée? ■ Hublot fermé ? ■  Sécurité enfants activée ? La désactiver. → Page 32
Bref à-coup/début de rotation du tambour après le lancement du programme.	C'est normal - Lors du démarrage du programme de lavage, un bref à-coup du tambour peut se produire, en raison du test interne du moteur.
Le bain lessiviel n'est pas évacué.	<ul style="list-style-type: none"> ■ ---- (cuve pleine = sans essorage final) sélectionné ? → Page 33 ■ Nettoyer la pompe de vidange.Modifier → Page 36 ■ Nettoyer le tuyau d'évacuation et/ou le flexible d'écoulement.
L'eau dans le tambour n'est pas visible.	C'est normal - L'eau se trouve en dessous de la zone visible.
Le résultat de l'essorage n'est pas satisfaisant. Linge mouillé / trop humide.	<ul style="list-style-type: none"> ■ C'est normal - Le système de contrôle anti-balourd a interrompu l'essorage car le linge était inégalement réparti dans le tambour. Répartir les petites et grosses pièces de linge dans le tambour. ■ Protection anti-froissage (selon le modèle) sélectionnée ?Modifier ■ Avez-vous choisi une vitesse trop faible ?
Démarrages répétitifs de l'essorage court.	C'est normal - Le système de contrôle anti-balourd compense le balourd.
Le programme dure plus longtemps que d'habitude.	<ul style="list-style-type: none"> ■ C'est normal - Le système de contrôle du balourd compense le balourd en répartissant plusieurs fois le linge. ■ C'est normal - Le système de contrôle de la mousse est actif, il a ajouté un rinçage.
Modification du temps restant en cours de lavage.	C'est normal - L'appareil optimise le déroulement du programme lors du processus de lavage respectif. Cela peut conduire à la modification de la durée du programme dans le bandeau d'affichage.

Dérangements	Cause / Remède
Présence d'eau dans le compartiment  à produits d'entretien.	<ul style="list-style-type: none"> ■ C'est normal - L'efficacité de l'additif n'est pas compromise. ■ Nettoyer l'insert le cas échéant.
Des odeurs se dégagent du lave-linge.	<p>Selon le modèle, exécuter le programme Nettoyage tambour ou Coton 90 °C sans linge.</p> <p>Pour cela, utiliser une lessive en poudre toutes températures ou un produit lessiviel contenant un agent blanchissant.</p> <p>Remarque : Pour éviter la formation de mousse, utiliser uniquement la moitié de la quantité de produit lessiviel recommandée par le fabricant du produit lessiviel. N'utilisez pas de lessive pour lainages ou textiles délicats.</p>
De la mousse sort éventuellement du tiroir à produit lessiviel.	<p>Avez-vous utilisé trop de produit lessiviel ?</p> <p>Verser une cuillerée à soupe de produit assouplissant dans 1/2 l d'eau, mélanger puis verser le mélange dans le compartiment II (pas avec les textiles pour le plein air, tenues de sport et les duvets !).</p> <p>Lors du lavage suivant, diminuer la quantité de produit lessiviel utilisé.</p>
Bruits et vibrations importants, l'appareil se déplace tout seul pendant l'essorage.	<ul style="list-style-type: none"> ■ L'appareil est-il bien nivelé ? Nivelier l'appareil. Modifier → <i>Page 18</i> ■ Avez-vous immobilisé les pieds de l'appareil ? Fixer/stabiliser les pieds de l'appareil. Modifier → <i>Page 18</i> ■ Cales de transport enlevées ? Enlever les cales de transport. Modifier → <i>Page 15</i>
Le bandeau d'affichage/ les voyants ne fonctionnent pas alors que l'appareil est en marche.	<ul style="list-style-type: none"> ■ Coupure de courant ? ■ Fusibles déclenchés ? Réarmer les disjoncteurs/changer les fusibles. ■ Si cette panne se reproduit, contacter le service après-vente.
Présence de résidus de détergent sur le linge.	<ul style="list-style-type: none"> ■ Les produits lessiviels sans phosphate contiennent parfois des résidus insolubles dans l'eau. ■ Choisir Rinçage ou brosser le linge après le lavage.
En pause, le symbole  est allumé dans le bandeau d'affichage.	<ul style="list-style-type: none"> ■ Le niveau d'eau est trop élevé. Il n'est pas possible d'ajouter du linge. Le cas échéant, refermer le hublot immédiatement. ■ Appuyer sur la touche  pour poursuivre le programme.
En pause, le symbole  est éteint dans le bandeau d'affichage.	<p>Le hublot est déverrouillé. Il est possible d'ajouter du linge.</p>
Lorsque vous ne parvenez pas à remédier vous-même au dérangement (après la mise hors tension/sous tension de l'appareil) ou qu'une réparation s'impose :	<ul style="list-style-type: none"> ■ Éteindre l'appareil puis débrancher la fiche mâle de la prise de courant. ■ Fermer le robinet d'eau et appeler le service après-vente.

Service après-vente

Si vous n'arrivez pas à remédier à la panne par vous-même, veuillez contacter notre service après-vente. → Page de couverture

Nous trouverons toujours une solution adaptée, aussi afin d'éviter des déplacements inutiles d'un technicien.

Veuillez indiquer au service après-vente le numéro de série (E-Nr.) et le numéro de fabrication (FD).

E-Nr. _____	FD _____
-------------	----------

E-Nr. Numéro de série
FD Numéro de fabrication

Vous trouverez ces indications aux endroits suivants *selon le modèle :
côté l'intérieur du hublot*/trappe de service ouverte* et au dos de l'appareil.

Faites confiance aux compétences du fabricant.

Adressez-vous à nous. Vous assurerez ainsi que les réparations soient réalisées par des techniciens du SAV formés à cet effet, qui recourent à des pièces de rechange d'origine.

Données techniques

Dimensions :

84,8 x 60 x 44,5 cm
(hauteur x largeur x profondeur)

Poids :

65 kg

Raccordement au secteur :

Tension nominale 220 – 240 V, 50 Hz

Intensité nominale 10 A

Puissance nominale 2300 W

Pression de l'eau :

100 – 1000 kPa (1 – 10 bar)

Puissance absorbée hors service :

0,12 W

Puissance absorbée état prêt (état non hors service) :

0,48 W



Garantie Aqua-Stop

Valable uniquement pour les appareils équipés du dispositif Aqua-Stop

En plus de la garantie constructeur (et de la garantie revendeur), nous assurons un dédommagement aux conditions suivantes :

1. Si notre système Aqua-Stop est à l'origine d'un dégât des eaux chez un particulier, nous nous engageons à compenser le préjudice subi.
2. La garantie de responsabilité vaut pour toute la durée de vie de l'appareil.
3. Condition préalable pour faire valoir un recours en garantie : l'appareil équipé de l'Aqua-Stop doit avoir été installé et raccordé de manière professionnelle, suivant les indications de notre notice ; cette condition préalable concerne également la rallonge Aqua-Stop (accessoire d'origine).
Notre garantie ne couvre pas les conduites d'arrivée ou robinetteries défectueuses situées en amont du raccordement de l'Aqua-Stop au robinet d'eau.
4. En principe, vous n'avez pas à surveiller le fonctionnement des appareils équipés de l'Aqua-Stop ni à fermer le robinet d'arrivée d'eau à l'issue du lavage.
Ceci dit, si vous devez vous absenter de votre domicile pendant plusieurs semaines (pour des vacances, par exemple), fermez le robinet d'arrivée d'eau.

Conseils et réparations

FR 01 40 10 12 00

B 070 222 142

CH 0848 840 040

Vous trouverez les coordonnées du service après-vente des différents pays dans la liste ci-jointe.

BSH Hausgeräte GmbH

Carl-Wery-Straße 34

81739 München

GERMANY

siemens-home.bsh-group.com

Fabriqué par BSH Hausgeräte GmbH titulaire des droits d'utilisation de la marque Siemens AG



9001365639 (9802)