

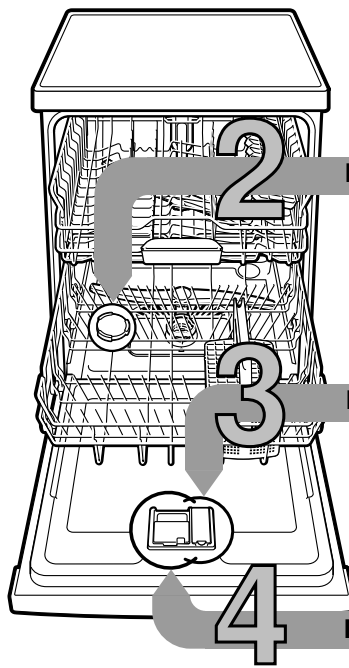

Kort och lätthanterlig:  
Allt som din  
diskmaskin behöver ...  
**Läs dock monterings- och  
bruksanvisningarna innan du  
använder diskmaskinen första  
gången!**

1



**Fyll på specialsalt**

**Ställ in avhjärdaren \***

Fråga ditt kommunala  
vattenverk efter vattnets  
hårdhetsgrad och  
anteckna nedan ...

Vatten- hårdhet °dH	Hårdhets- område	mmol/l	Inställ- nings- värde
0-6	mjukt	0-1,1	H:00
7-8	mjukt	1,2-1,4	H:01
9-10	medel	1,5-1,8	H:02
11-12	medel	1,9-2,1	H:03
13-16	medel	2,2-2,9	H:04
17-21	hårt	3,0-3,7	H:05
22-30	hårt	3,8-5,4	H:06
31-50	hårt	5,5-8,9	H:07

\* endast före första  
diskningen eller vid  
ändrad hårdhetsgrad

Snabbt avklarad ...

**och ställ in**

- Slå på PÅ-/AV-omkopplaren
- Håll programtangenten A intryckt och tryck in START-tangenten tills sifferindikatorn visar H:0....
- Släpp upp bägge tangenterna. Indikatorn på tangenten A blinkar och i sifferindikatorn blinkar värdet H:04 som är inställt från fabriken.
- Tryck in programtangenten C. För varje gång tangenten trycks in höjs värdet ett steg; när värdet är H:07 hoppar indikatorn åter till H:00 (av).
- Tryck på START-tangenten. Inställningsvärdet är lagrat i maskinen.

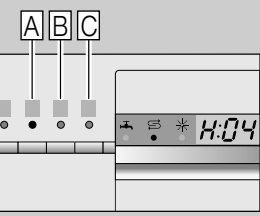

**Fyll på sköljglans**

**Löser upp kalk (behövs inte vid inställning 0!) ...**

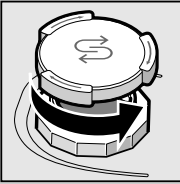

Skruva loss locket.

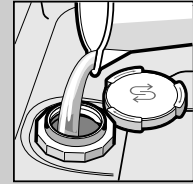

Fyll bara på  
saltbehållaren  
med vatten  
före den första  
disken.

**För optimala diskresultat**

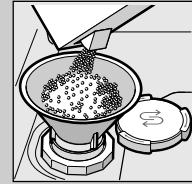

Fyll på  
specialsalt  
(fyll aldrig på  
rengöringsmedel!).

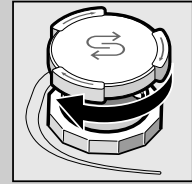

Stäng  
locket.  
Diska  
omedelbart.

**Fyll på diskmedel**

**Gör skinande rent ...**



Tryck på markering 1,  
lyft upp lock 2.



**För optimala torkresultat**



Fyll på  
sköljglans.



Stäng locket.  
KLICK!

5 **Slå på maskinen**

**Mycket smuts, mycket diskmedel ...**



Öppna eventuellt  
lock (tryck på  
tangenten).

Obs,  
Kombinerade  
produkter  
passar inte alla  
program, beakta  
tillverkarens råd.



Tillsätt  
diskmedel  
endast i torr  
diskmedelsfack.



Stäng locket,  
tryck.  
PLOPP!

6 **Välj program**

**Snabb, sparsam eller intensiv ...**

**Programöversikt**

I denna översikt visas max. möjligt antal program. Motsvarande program för din maskin framgår av din manöverpanel. Programdata är laboratoriemätvärden enligt den europeiska normen EN 50242. Förbrukningsvärdena beror på valt program och extrafunktioner. Om sköljglastillsatsen är avslagen eller vid sköljglansbrist förändras gångtiden.

\* halv normalbelastning

\*\* Program som passar på natten:  
förlängd gångtid, men så går maskinen mycket tyst.

	Intensiv 70°	Auto 45° / 65°	Eco 50°	Tystgående** 50°	Glas 40°	Snabb 65°	Snabb 60°	Snabb 45°	Fördiskning	Maskin- vård
Tid i tim : min	2:15-2:20	1:30-2:30	3:15	3:55	1:30-1:40	1:00	1:29	0:29*	0:15	1:30
Strömförbrukning i kWh	1,250-1,300	0,800-1,300	0,800-0,830	0,800	0,850-0,900	1,400	1,200	0,800	0,050	0,900-1,060
Vattenförbrukning i liter	12-15	7-18	9,5	10	11-14	11	12	10	4	9,5-12,5

Beskrivning av eventuella extrafunktioner hittar du i din bruksanvisning.

7 **Starta program** Maskinen startar ...

8 **Stäng av maskinen** Allt klart ...



## Underhåll och skötsel

För perfekt diskresultat ...

## Rengöring av avloppspumpen

**Silar**  
...Kontrollera,  
rengör eventuellt

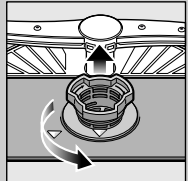

Vrid silcylindern,  
ta bort silsystemet ...

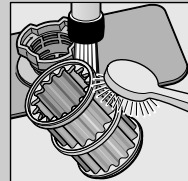

spola av under  
rinnande vatten ...

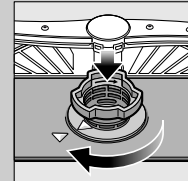

sätt tillbaka ...

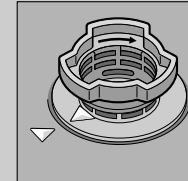

Skruva  
åt silsystemet  
**OBSERVERA  
MARKERINGEN!**

- Dra ur stickkontakten ur vägguttaget
- Ta bort silarna och ös ut vattnet
- Bänd upp täcksivan (A)
- Kontrollera att det inte finns något främmande föremål i närheten av vinghjulet
- Se till att täcksivan snäpper fast (B)
- Sätt silarna på plats

**Spolarmar**  
...Ta bort stopp /  
avlagringar

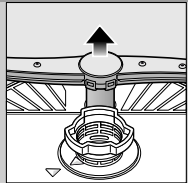

dra den undre armen  
uppåt ...

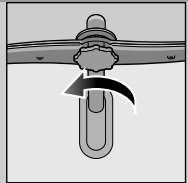

skruva loss  
den övre armen ...

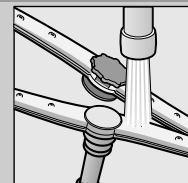

rengör  
spolmunstyckena  
under rinnande  
vatten (eventuellt  
med tandpetare) ...

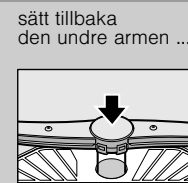

sätt tillbaka  
den undre armen ...



skruva fast  
den övre armen

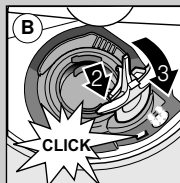
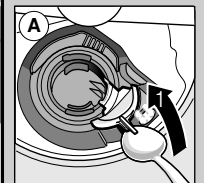

## Avhjälpa mindre fel på egen hand ...

... det lönar sig att själv åtgärda felet!

Ytterligare upplysningar hittar du i bruksanvisningen

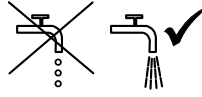
Fel	Möjliga orsaker	Åtgärd
Indikatorn "A" lyser	Vattentillförseln hämmad eventuellt beroende på kalkavlagringar 	<ul style="list-style-type: none"> <li>▶ Öppna vattenkranen.</li> <li>▶ 1. Lossa vattenanslutningen.</li> <li>▶ 2. Rengör silen (i vattenanslutningen).</li> <li>▶ 3. Vattenflödet med öppen kran måste vara min. 10 l/min. Låt byta ut armaturen om flödet är lägre.</li> <li>▶ Lägg vattenslangen så att det inte blir något veck på den.</li> </ul>
Indikator "E:22"	Silarna nedsmutsade eller igentäppta	<ul style="list-style-type: none"> <li>▶ Rengör silarna (se ovan).</li> </ul>
Indikatorn "E:24" och "A" lyser	Avloppsslangen är igentäppt eller vikt Täcksivan till avloppspumpen inte monterad	<ul style="list-style-type: none"> <li>▶ Lägg avloppsslangen utan veck.</li> <li>▶ Montera täcksiva (se ovan).</li> </ul>
Indikatorn "E:25" och "A" lyser	Avloppspumpen är blockerad	<ul style="list-style-type: none"> <li>▶ Gör ren avloppspumpen (se ovan).</li> </ul>
Annan felkod "E:XX" lyser	Maskinen tekniskt defekt	<ul style="list-style-type: none"> <li>▶ Ring verkstadsservice (ange felkod).</li> <li>▶ Dra ut kontakten ur vägguttaget.</li> </ul>
Vatten kvar i diskmaskinen	Programmet har ännu inte avslutats	<ul style="list-style-type: none"> <li>▶ Stäng diskmaskinen och slå på den resp. avbryt programmet (se Avbryta programmet).</li> </ul>
Rost på besticken	<ul style="list-style-type: none"> <li>Ikke rostbeständiga bestick</li> <li>Hårda knivblad är känsligare</li> <li>Spår av rost från främmande föremål</li> </ul>	<ul style="list-style-type: none"> <li>▶ Använd bestick som tål maskindiskning.</li> <li>▶ Diska aldrig föremål som kan rosta i maskinen.</li> </ul>

Fel	Möjliga orsaker	Åtgärd
Disken är inte ren Sand- eller grusliknande rester på diskgodset 	<ul style="list-style-type: none"> <li>Diskgods ligger på eller mot annat diskgods</li> <li>För lite diskmedel</li> <li>Olämpligt program har valts</li> <li>Spolarmmunstyckena igentäppta</li> <li>Silarna är smutsiga eller sitter inte fast</li> <li>Spolarmarna blockerade</li> </ul>	<ul style="list-style-type: none"> <li>▶ Separera diskgodset, se till att diskgods inte kommer i kontakt med varann.</li> <li>▶ Följ anvisningarna från tillverkaren (av diskmedlet).</li> <li>▶ Välj ett program för hårdare smutsad disk.</li> <li>▶ Rengör spolarmarna (se ovan).</li> <li>▶ Rengör silarna (se ovan).</li> <li>▶ Placera diskgodset så att spolarmarna kan rotera fritt.</li> </ul>
Fläckar och ränder	Feldosering av sköljglans för mycket/för litet	<ul style="list-style-type: none"> <li>▶ Vid ränder: Minska doseringen.</li> <li>▶ Vid vatten- eller kalkfläckar: Öka doseringen.</li> </ul>
Disken blir inte torr	<ul style="list-style-type: none"> <li>Sköljglans</li> <li>Det använda kombinerade diskmedlet ger dåligt torkresultat</li> <li>Maskininställning</li> </ul>	<ul style="list-style-type: none"> <li>▶ Höj doseringen. Byt produkt.</li> <li>▶ Använd sköljglans.</li> <li>▶ Aktivera intensivtorkning (allt efter modell).</li> </ul>
Mjölaktig beläggning på diskgodset (kan avlägsnas)	<ul style="list-style-type: none"> <li>Felaktigt inställd avhärdning</li> <li>Specialsalt fattas</li> </ul>	<ul style="list-style-type: none"> <li>▶ Ställ in avhärdaren rätt.</li> <li>▶ Fyll på specialsalt.</li> </ul>
Mjölaktig beläggning, grumliga/matta glas (beläggningen kan ej avlägsnas)	Glaset tål ej maskindisk	<ul style="list-style-type: none"> <li>▶ Använd glas avsedda för diskning i maskin.</li> <li>▶ Använd diskmedel som är skonsamt för glas.</li> </ul>
Diskgods av plast missfärgat	<ul style="list-style-type: none"> <li>För lite diskmedel</li> <li>Missfärgning av livsmedelsfärg (tomatsås)</li> </ul>	<ul style="list-style-type: none"> <li>▶ Följ anvisningarna från tillverkaren (av diskmedlet).</li> <li>▶ Missfärgningen är ofarlig; Bleknar efter ytterligare diskningar.</li> </ul>

## Avbryta program ...

Tryck på START-tangenten ca. 3 (Reset) sekunder under programmet.



Sifferindikatorn visar "0:01" Efter ca 1 minut programslut, 0:00 visas



Stänga av maskinen

## Plocka in disken på rätt sätt ...

Diskgods lämpligt för diskning i diskmaskin (utan rester av aska, vax, smörjett, färg, klisteretiketter; avlägsna stora rester av marmelad, mejerivaror och andra större matrester). Plocka in disken enligt bruksanvisningen och kontrollera att spolarmarna kan röra sig fritt