

SIEMENS



洗衣机

WM..L...

siemens-home.bsh-group.com/welcome

zh 使用及安装说明书

Register
your
product
online

您的新洗衣机

感谢您购买了高品质的 Siemens 洗衣机。

请您仔细阅读使用及安装说明书，以便更好地了解洗衣机的功能优点。

Siemens 品牌的洗衣机满足高标准的质量要求，每一台洗衣机出厂前都经过细致的功能检测，并确保没有缺陷。

如需了解更多关于我们的产品、配件、备件和服务，请您访问我们的网站 www.siemens-home.bsh-group.com 或者和我们的客户服务中心联系。



请通读本使用及安装说明书后，再启用洗衣机。

本资料如有更改，恕不另行通知。

执行国家标准

GB 4706.1 《家用和类似用途电器的安全 第 1 部分：通用要求》

GB 4706.24 《家用和类似用途电器的安全 洗衣机的特殊要求》

GB 19606 《家用和类似用途电器噪声限值》

GB 4343.1 《家用电器、电动工具和类似器具的电磁兼容要求 第 1 部分：发射》

GB 17625.1 《电磁兼容限值 谐波电流发射限值（设备每相输入电流 ≤16A）》

GB/T 4288 《家用和类似用途电动洗衣机》

GB 12021.4 《电动洗衣机能耗限定值及能源效率等级》

符号说明

⚠ 警告!

提示可能存在的危险情况，如果不避免危险情况，则可能会发生导致死亡或严重受伤的事故。

注意!

提示可能存在的危险情况，如果不避免危险情况，则可能会导致轻伤、财产损失或者破坏环境。

注释 / 技巧

正确有效使用机器的信息 / 其他有用的信息。











1. 2. 3. / a) b) c)

机器操作步骤用数字和字母来表示。

■ / -

信息清单用小方框或破折号标识。

目录

 主要用途	4	 附加功能	18
 安全说明	4	加浸泡	18
儿童 / 人员 / 宠物	4	加漂洗	18
安装	5	加速	18
操作	6	节能	18
清洁 / 维护	6	 操作机器	18
 环境保护 / 节约能耗	7	洗衣机准备	18
包装处理 / 废旧机器	7	设置与调整程序	18
节能环保注意事项	8	放入衣物	19
 安装和连接	8	加入洗涤剂 and 柔顺剂	19
标准附件	8	启动程序	20
安装安全	9	童锁	20
安装位置	9	添加 / 取出衣物	20
在凸台或有托梁的木质地板上安装机器	9	更改程序	20
机器下置 / 内嵌的安装	9	取消程序	20
拆除运输安全装置	9	程序结束	21
水管和电线长度	10	洗涤完成之后	21
进水连接	10	 机器设置	21
排水连接	11	提示音	21
调节水平	11	筒清洁提示	21
电气连接	12	 清洁和维护	22
首次使用前	12	箱体 / 前板	22
安装运输安全装置	12	滚筒	22
 您的机器	13	除垢	22
洗衣机	13	清洁料盒	22
触摸显示屏	13	清洁排水泵	23
 衣物准备	15	清洁下水弯管处的排水管	23
衣物准备	15	清洁进水口滤网	23
衣物分类	15	 异常现象及处理方法	24
 洗涤剂	16	紧急解锁	24
选择正确的洗涤剂	16	显示屏信息提示	25
节省能源和洗涤剂的消耗	16	异常现象及处理方法	26
 程序设置	17	 售后服务	27
脱水	17		
预约	17		



主要用途

- 本电器仅供私人家庭使用。
- 请勿在可能遭受霜冻和 / 或户外状况的任何地方安装或操作本电器。电器中残留的水结冰会带来损坏设备的风险。软管冻结可能会发生爆裂。
- 本机器仅能洗涤适合机洗的织物。
- 本机器仅能与冷的自来水连接，请只选择适合机洗的市售家用低泡洗涤剂 and 护理剂。
- 本电器最高可在海拔 4000 米的高度使用。

在接通电器之前：

检查电器是否有明显损坏。如果电器损坏，请不要操作电器。如果您有任何问题，请联系您的专业经销商或我们的客户服务。

阅读并遵循操作和安装说明以及随该电器提供的所有其他信息。

请保管好资料，以备日后或下一位所有者使用。



安全说明

以下安全信息和警告旨在保护您免受伤害，防止对您的周围环境造成重大损害。然而重要的是，在安装、维护、清洁和操作电器时采取必要的预防措施以及加以必要的小心。

儿童 / 人员 / 宠物



警告

有生命危险！

当使用电器时，儿童和无法评估有关风险的其他人可能会对自己造成伤害，或可能发现自己处于危险境地。因此请注意：

- 8 岁以上儿童以及身体、感官或精神有缺陷的人员或缺乏经验和知识的人员，必须在有人监督或在得到电器使用安全指导并了解相关危险的条件下，方可使用本电器。
- 严禁儿童玩耍本电器。
- 请勿让儿童在无人监护的情况下清洁或维护本电器。
- 让 3 岁以下儿童和宠物远离本电器。
- 当附近有儿童或无法评估风险的其他人时，电器不得无人看管。



警告

有生命危险！

儿童可能会将自己锁在电器内，然后发现自己处于危险境地。

- 请勿将电器安装在门后，这可能会妨碍电器机门，或无法完全开启电器机门。
- 一旦电器达到其使用寿命，请在切断电源线之前从插座拔掉电源插头，然后破坏电器门锁。



警告

有窒息风险！

如果允许儿童玩耍包装 / 塑料薄膜或包装组件，儿童可能会被缠住，或者可能罩在头上引起窒息。

不要让小孩接触包装、塑料薄膜和包装组件。



警告

有中毒的危险！

如果食用洗涤剂和护理剂，则可能会导致中毒。

如果不慎吞食，请立即就医。洗涤剂和护理剂应放在儿童够不到的地方。

**警告****有烫伤危险！**

使用高温洗涤时，机器机门的玻璃会很烫。
不要让儿童接触很烫的机器机门。

**警告****眼睛 / 皮肤刺激！**

接触洗涤剂或护理剂可能会引起眼睛 / 皮肤刺激。
如果眼睛 / 皮肤接触到洗涤剂或护理剂，请对其进行彻底冲洗。洗涤剂和护理剂应放在儿童够不到的地方。

安装

**警告****有电击 / 火灾 / 材料损坏 / 机器损坏的危险！**

如果机器安装不当，可能会导致危险的发生。请确保：

- 电源插座上的电压与机器上（电器铭牌）规定的电压必须一致。电器铭牌上标明了额定功率。
- 机器必须通过安装正确的接地插座安装到交流电源上。接地插座必须是可以随时方便取用的。
- 电源插头和接地插座必须相匹配，接地系统也必须安装正确。
- 电缆的横截面足够大。
- 电源插头必须是可以随时方便取用的。如果电源插头不能随时取用，为了满足相应的安全法规，需按照电气安装规则在永久装置中装入一个双极断开开关。
- 如果需要使用断路器时，请确保您使用的断路器带有标志：。只有带这一标志才表示是有效的，是符合规定的。

**警告****有电击 / 火灾 / 材料损坏 / 电器损坏的危险！**

如果电器的电源线被更改或损坏，可能会由于过热导致电击、短路或火灾。
电源线不得扭结、挤压或更改，不得接触任何热源。

**警告****有火灾 / 材料损坏 / 电器损坏的危险！**

使用接线板或电源板可能会由于过热或短路导致火灾。

将电器直接连接到已经正确安装的接地插座。请勿使用接线板、电源板或多插头转接头。

**警告****有受伤 / 材料损坏 / 电器损坏的危险！**

- 电器在操作时可能会震动或移动，这可能会造成受伤或材料损坏。
将电器放在一个干净、平整的固体表面上，按照水平仪的指示通过底脚螺丝调平。
- 如果您为了提举或搬运电器而抓住电器的任何突出部件（如电器门），这些部件可能会脱落并造成伤害。
请勿为了搬运电器而抓住电器的任何突出部件。

**警告****有受伤危险！**

- 机器很重。提举电器可能造成伤害。
请勿独自提举电器。
- 电器的尖锐边缘可能会划伤手。
切勿握住电器的尖锐边缘。提举电器时请穿戴防护手套。
- 如果软管和电源线敷设不当，可能会引起跳闸危险，进而导致伤害。
请正确敷设软管和电缆，以免引起跳闸危险。

注意！

材料损坏 / 机器损坏

- 如果水压过高或过低，机器可能无法正常运行，可能造成材料损坏或机器损坏。
请确保供水设施中的水压至少为 0.1MPa (1 bar)，但不超过 1 MPa (10 bar)。
- 如果水管被修改或损坏，可能造成材料损坏或机器损坏。
不要扭折、挤压、修改或切断水管。
- 使用其他品牌的水管连接到供水设施可能会造成材料损坏或机器损坏。
只能使用随机器附送的水管，或使用从客户服务中心购买来的水管。
- 机器通过运输安全装置保证安全运输。
如果在机器首次使用前不拆除运输安全装置，可能会损坏机器。
在首次使用机器前，一定要拆除运输安全装置，妥善保管。为了防止在此后搬运机器的过程中造成机器损坏，在搬运之前一定要重新装上运输安全装置。

操作

警告

有爆炸 / 火灾危险！

使用含溶剂的清洁剂（例如去污剂 / 清洁溶剂）进行预处理的衣物可能会在滚筒中导致爆炸。

在机器洗涤衣物之前，请用水彻底漂洗。

警告

有中毒的危险！

包含溶剂的清洁剂可能会释放有毒烟雾，如清洁溶剂。

不要使用含溶剂的清洁剂。

警告

有受伤危险！

- 当电器门打开时，如果您靠在 / 坐在电器门上，电器可能会翻倒，从而造成伤害。

- 当电器门打开时，不要靠在电器门上。
- 如果您爬到电器上，台面可能会断裂，从而造成伤害。不要爬到电器上。

- 如果在滚筒仍然旋转时触摸滚筒，有手部受伤的危险。等待滚筒停止转动。

警告

有烫伤危险！

使用高温洗涤时，如果接触到较烫的洗涤水会发生烫伤的危险（例如洗涤水排放到盥洗盆中）。

不要接触较烫的洗涤水。

警告

眼睛 / 皮肤刺激！

机器在运行时如果打开料盒，洗涤剂可能会溅出接触到眼睛或皮肤。

如果眼睛或皮肤接触到了洗涤剂要彻底清洗。如果不慎误食洗涤剂，请及时就医。

注意！

材料损坏 / 机器损坏

- 如果机器中的衣物量超过最大洗涤容量，机器可能无法正常操作，这也可能造成材料损坏或机器损坏。

切勿超过最大洗涤容量。确保遵循每个程序指定的最大洗涤容量 → 安装及使用说明书的补充插页。

- 如果倒入电器的洗涤剂或清洁剂分量不对，可能会造成材料损坏或电器损坏。根据制造商说明使用洗涤剂 / 护理剂 / 清洁剂和柔顺剂。

清洁 / 维护

警告

有生命危险！

本电器由电力供电。接触带电部件会有电击危险。因此请注意：

- 关闭电器。断开电器的电源（拔下插头）。
- 切勿用湿手握住电源插头。
- 从插座拔下电源插头时，应始终握住插头本身，切勿握住电源线，否则可能会损坏电源线。
- 切勿对电器或其功能进行任何技术改造。
- 维修及对电器的任何其他工作只能由我们的客户服务或电工实施。以上要求同样适用于更换电源线（必要时）。
- 备用电源线可通过我们的客户服务订购。

警告

有中毒的危险！

包含溶剂的清洁剂可能会释放有毒烟雾，如清洁溶剂。

不要使用含溶剂的清洁剂。

警告

有电击 / 材料损坏 / 电器损坏的危险！

如果湿气渗透到电器，可能会导致电器短路。

不要使用压力式清洗器、蒸汽清洗器、软管或喷枪清洁电器。

警告

有受伤 / 材料损坏 / 电器损坏的危险！

使用其他品牌的备件和附件非常危险，可能会造成伤害、材料损坏或电器损坏。为安全起见，请使用原装零配件。

注意！

材料损坏 / 电器损坏

清洁剂和衣物预处理剂（例如除垢剂、预洗喷剂等）接触到电器表面可能会造成损坏。因此请注意：

- 切勿让这些试剂接触到电器表面。
- 仅使用水和柔软的湿布擦拭电器。
- 立即清除任何洗涤剂、喷剂或其他残留物。

环境保护 / 节约能耗

包装处理 / 废旧机器

请以环保方式处理包装材料。

让包装材料远离儿童，包装材料不是玩具。

再加工及再利用包装材料可以节约原材料，减少废料。

所使用的全部包装材料均为符合保护环境要求及可再利用的。旧机器包含可再利用的有用材料，请协助正确处理或回收利用而对环境做出贡献。

产品中有害物质的名称及含量

部件名称	有害物质					
	铅 (Pb)	汞 (Hg)	镉 (Cd)	六价铬 (Cr(VI))	多溴联苯 (PBB)	多溴二苯醚 (PBDE)
印刷电路组件	x	o	o	o	o	o
显示屏	x	o	o	o	o	o
控制系统	x	o	o	o	o	o
电源线及连接线	x	o	o	o	o	o
泵及驱动器	x	o	o	o	o	o
箱体组件	o	o	o	o	o	o
门体组件	x	o	o	o	o	o
滚筒组件	x	o	o	o	o	o
水系统组件	x	o	o	o	o	o

本表格依据 SJ/T 11364 的规定编制。

- o 表示该有害物质在该部件所有均质材料中的含量均在 GB/T 26572 规定的限量要求以下。
- x 表示该有害物质至少在该部件的某一均质材料中的含量超出 GB/T 26572 规定的限量要求。

提示：上表包含了本公司生产的此类产品的全部部件，本产品的部件以实际配置为准。如您对此有任何疑问，请拨打本产品所提供的公司客服电话。

产品环保信息提示性说明

请按照产品说明书的要求使用和维护本产品，不当利用或者处置本产品可能会对环境 and 人类健康造成影响。

依照国家《废弃电器电子产品回收处理条例》的有关规定，当您计划将此产品废弃时，请将其交给具有废弃电器电子产品处理资质的处理企业进行处理。产品中有有害物质含量信息参考上表。

节能环保注意事项

- 尽量利用各个洗涤程序的最大洗涤容量。
程序表 → 安装及使用说明书的补充插页
- 洗涤轻微或普通脏污程度的衣物时请节省能源和洗涤剂。
→ 第 16 页 "洗涤剂"
- 请按照衣物上的洗涤标签选择适合的温度。洗涤时的水温可能会和设定值有所偏差, 这是为了让你获得最佳的节能和洗净组合。
- **休眠模式**: 程序开始前或者结束后, 如无任何用户操作, 显示屏的照明在约 5 分钟之后熄灭, ▷ 按键指示灯闪烁。触摸显示屏任何按键即可激活照明 (除了 ⏻ 电源按钮)。当有程序在运行时, 休眠模式不会被激活。
- **自动待机**: 若长时间 (约 20 分钟) 没有操作机器, 机器在程序开始前或程序结束后自动激活待机模式进行节能。重新按 ⏻ 电源按钮即可开机。由于安全原因, 自动待机模式可能会延迟激活或不激活。
- 如果需将衣物在洗涤之后接着用干衣机烘干, 请根据干衣机制造商提供的使用说明选择洗衣机的脱水转速。

安装和连接

标准附件

提示: 请检查机器有无在运输中损坏。如有损坏, 请停止使用, 联系客服服务中心。

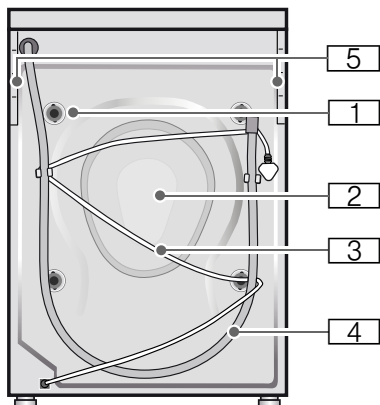

- 1 运输安全装置
- 2 后封门
- 3 电源线
- 4 排水管
- 5 背部支撑, 如需要可自行拆卸

另外, 洗衣机配件还包含:

- 安装及使用说明书的补充插页
- 产品保修指南
- 孔塞 (4 个)
- 封底*, 在机器使用前确保已正确安装
- 进水管

此外, 连接排水管到水池下水弯管时需要一个水管夹 (直径 24 - 40 mm, 五金专卖店可以购得)。

有用的工具:

- 水平仪, 用以调节机器水平。
- 扳手, 用以拆卸 / 安装运输安全装置, 固定底脚螺母。

* 依据机型

安装安全

警告 受伤危险！

- 此洗衣机较重，搬运抬起时请小心；请戴好防护手套。
- 如果通过洗衣机的突出部件（例如，洗衣机机门）搬运洗衣机，部件有可能发生断裂而导致人员受伤。不要将洗衣机的突出部件搬运洗衣机。
- 如果水管和电源线的铺设不当，会构成绊跌和受伤危险。铺设水管和电源线时，要确保没有绊倒人的危险。

注意！

洗衣机有被损坏的可能！

水管如果冻住，则会有裂开和爆裂的可能。

不要将洗衣机放置于有霜冻可能的区域和 / 或在户外使用。

注意！

漏水危险

进水管和排水管连接处的水压较高。为了防止漏水而造成不必要的损失，请遵守本章节中的说明进行操作！

提示

- 除了要遵守本使用安装说明书所提到的规定之外，还必须遵守当地供水、供电部门的某些特殊规定。
- 如有疑问时，请专业人员进行连接工作。

安装位置

提示： 为了防止洗衣机工作时震动或者移位，安装时要确保洗衣机有足够的稳定性。

- 安装地点平面必须坚固而平整。
- 洗衣机不适于安装在柔软的毛毯、软质地地板或台阶上。

在凸台或有托梁的木质地板上安装机器

警告

洗衣机有被损坏的可能！！

洗衣机在脱水时有移位而从底座上倾翻 / 坠落的可能。

一定要将洗衣机的机脚固定在底座固定支架上。

提示： 安装在有托梁的木质地板上：

- 尽量将洗衣机安装在角落处。
- 在地板上先固定防水的木制基座（厚度至少 30 毫米）。
用固定夹将洗衣机固定在基座上。

机器下置 / 内嵌的安装

警告

生命危险！

接触带电部件有危及生命的危险。

不得拆卸洗衣机的盖板。

提示

- 安装洗衣机的角落宽度必须至少有 60 厘米。
- 洗衣机只能安装在一个连续并且和相邻各柜固定相连的工作台面的下面。

拆除运输安全装置

注意！

洗衣机有被损坏的可能！

- 在洗衣机的运行过程中，没有卸掉的运输螺栓有导致滚筒发生损坏的可能。在使用洗衣机之前，一定要拆下所有 4 个运输螺栓并妥善保管。
- 为了防止在此后搬运洗衣机的过程中造成洗衣机损坏，在搬运之前一定要重新装上运输螺栓。

提示： 操作时应谨慎小心，以免扳手打滑引起损伤。

1. 用扳手卸下 4 个固定螺栓。
2. 倾斜（摇动）洗衣机，将有 4 个零件落到地面。



3. 插入所附的孔塞，将洗衣机背面的小孔盖上。

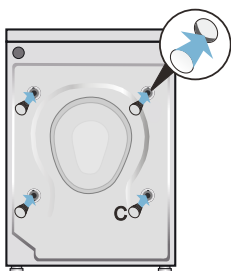

水管和电线长度

- 左侧连接

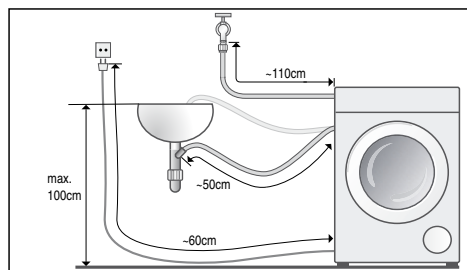

- 右侧连接

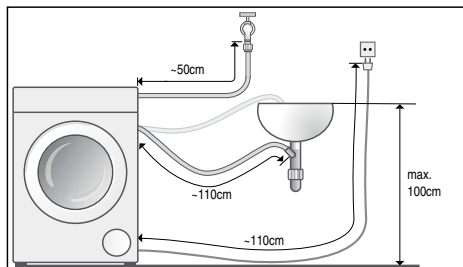

可向专业经销商 / 客户服务部门联系购买：

- 加长进水管
- 洗衣机专用水龙头

进水连接

警告
触电危险！！

接触有水的带电部件有危及生命的危险。

提示

- 为了防止漏水而造成不必要的损失，请遵照本章节中的说明进行操作！
- 洗衣机只能使用冷的自来水。切勿与热水器的混合水龙头连接。
- 请勿频繁拆卸洗衣机进水管，不牢固的连接会导致漏水现象。因此您需要单独使用一个洗衣机专用水管并配洗衣机专用水龙头用于洗衣机工作。
- 请勿使用旧的进水管，只能使用随机附送的新进水管，或是使用从专业经销商处购买来的新进水管。
- 请勿扭折、挤压进水管。
- 请勿修改或者切断进水管（否则无法保证其强度）。
- 请只用手拧紧螺纹接头。如果用工具（例如钳子）将螺纹接头拧得太紧，则有损坏螺纹的可能。
- 如有疑问，请联系专业人员对机器进行安装并指导使用。

使用水压范围：0.1–1 MPa (1–10 bar)

- 在水龙头打开时，水流量至少为 8 升 / 分钟。
- 如果水压过高，则需要安装减压阀降低水压。

连接进水管至专用水龙头 (G 3/4" 即六分口径外螺纹水龙头) 和机器:

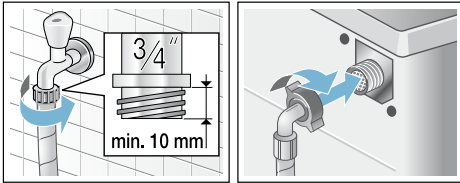

提示：小心地打开水龙头，并且检查连接处是否有渗漏的现象。螺纹连接处承受着与水管中相同的压力。

排水连接

注意！
漏水危险

当排水泵通过排水管排出的水压力很高时，排水管有从盥洗盆中或连接处滑落的可能，流出的水会造成损失。要采取防止排水管滑落的措施。

提示：不能用力扭折或者拉拽排水管。

您可以如下放置排水管：

■ 排水到盥洗盆



警告

烫伤危险！

在使用高温洗涤程序时，排水过程会排出较热洗涤溶液。

不要接触热的洗涤溶液，以免烫伤。

注意！

洗衣机 / 衣物有被损坏的可能

如果排水管的末端浸入到从洗衣机中排出的水中，则排出的水有被吸回到洗衣机中去的可能！

请确保：

- 盥洗盆的流出口不得被塞头堵住。
- 排水管的末端不得浸入到从洗衣机排放出来的水中。
- 在排水泵排水时，要检查盥洗盆中的水是否可以快速流走。

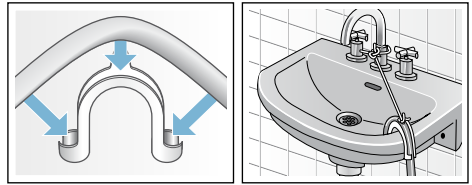

- **排水到下水弯管**
用水管夹固定连接处，直径 24-40 mm。

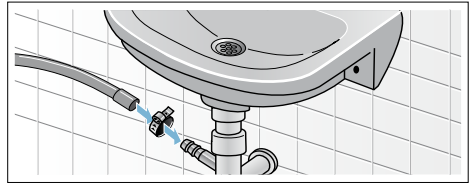

- **排水到带橡胶套管的塑料管或者地漏中**

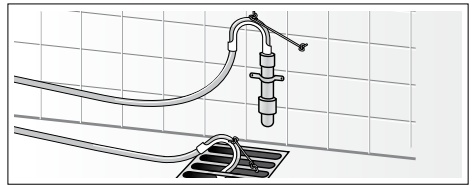

调节水平

不正确的水平位置可能引起机器较大的噪音，振动以及移位。

1. 用扳手沿顺时针方向旋松洗衣机底脚的锁紧螺母。
2. 转动底脚可以调节高度，以达到水平 (如果条件允许可以使用水平仪)。
3. 用扳手逆时针方向将锁紧螺母拧紧。此时，底脚要保持在固定不变的位置，即其高度不得有变化。

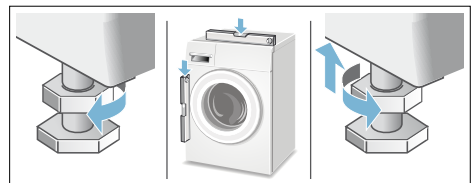

电气连接

警告

生命危险！

接触带电部件有危及生命的危险。

- 请勿用湿手插接和拔出插头。
- 拔出插头时要握住电源插头的本体，不能直接拉电源线。
- 请勿在洗衣机运行的过程中，拔出电源插头。

遵守下列说明并确保：

提示



- 确保您所处位置的供电电压与洗衣机铭牌上的一致。应按铭牌上的参数来选择保险丝或者熔断器。
- 请将洗衣机电源插头连接到正确安装并带接地的插座中。
- 电源插头和插座相匹配。
- 家中供电系统（电流、电压及电缆）能够满足电器的正常负荷要求。
- 接地系统安装正确。
- 如果电源线损坏，必须用专用电源线，或从制造厂、客户服务中心购买的专用电源线，并由专业人员更换。
- 请勿使用多孔位接线板或者延长电线。
- 如果需要使用接地漏电（接地保护）断路器时，请确保您使用的器具带有  标志。只有带有这一标志才表示是有效的，是符合规定。
- 电源插头必须是可以随时方便取用的。
- 不能弯曲，挤压，改装以及切割电源线。
- 电源线不能与热源接触。
- 当机器通电时，触摸机器外壳发现有静电般触电感，这说明家中的机器接地不良，请立即停用机器并立即维修电源连接，保证良好的接地。

首次使用前

每台机器在出厂前均作过全面的检测。为了排出残留在洗衣机中的检测用水，请在**不放入**洗涤衣物的状态下，进行首次程序运行。

提示

- 洗衣机**必须**已经正确安装和连接。
→ 第 8 页
- 不要使用已损坏的机器。联系客服服务中心。
→ 第 27 页

1. 检查洗衣机。
2. 插入电源插头。
3. 打开水龙头。
4. 按下  电源按钮开机。
5. 关上洗衣机机门（不要放入洗涤衣物）。
6. 选择筒清洁程序。
7. 按下  键。
8. 在程序结束后，按下  电源按钮（需按较长时间）。

您的洗衣机现在已经可以使用了。

安装运输安全装置

例如，搬家时

搬运洗衣机前，请先：

1. 关掉水龙头。
2. 降低进水管的水压。→ 第 23 页
3. 排掉机内残留的水。→ 第 23 页
4. 拔掉电源插头。
5. 拆下进水管和排水管。

准备并安装运输螺栓：

取下孔塞，卸下后封门，插入并拧紧运输螺栓。

在启用前：

提示

- **必须** 去除运输螺栓。→ 第 9 页
- 为了防止在下次洗涤时，洗涤剂不会未被使用而直接流走：将一公升水注入到料盒 II，并选择**单脱**程序。

您的机器

洗衣机



- 1 洗涤剂料盒
- 2 触摸显示屏

- 3 机门
- 4 排水泵外盖板

触摸显示屏

提示：机器的附加功能及显示屏信息根据机型及所选的程序不同而不同。

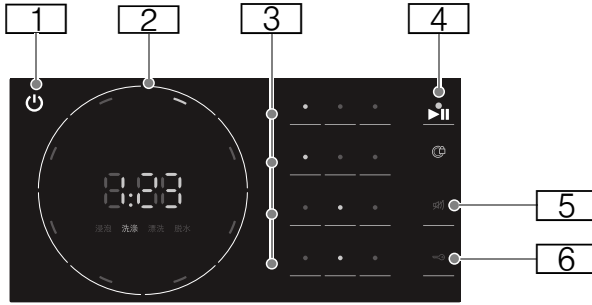

按键	显示	描述
1	⏻	电源按钮 用以开启机器 / 待机
2		程序 → 安装及使用说明书的补充插页
3		程序设置： → 第 17 页
	10 分, 20 分, 30 分	加浸泡
	+1, +2, +3	加漂洗
	弱, 中, 强	脱水
	1-24h	预约
		加速
		节能
4	▶	开始 / 添衣 键用于开始, 暂停程序, 例如: 取消程序或添加衣物
5	🔊	静音 → 第 21 页 " 提示音 "
6	🔒	长按童锁 → 第 20 页 " 童锁 " → 第 25 页 " 显示屏信息提示 "

* 依据机型及所选的程序、设置

显示屏上的更多信息! I

显示	描述
1:23*	所选程序的持续时间 用小时: 分钟表示
3h*	预约程序结束时间
	程序在 ... 小时后结束
浸泡, 洗涤, 漂洗, 脱水	程序运行阶段
End	程序结束
E:----	故障显示 前两位数字和后两位数字交替显示 → 第 25 页 " 显示屏信息提示 "
🔒	门锁 → 第 20 页 " 添加 / 取出衣物 " → 第 25 页 " 显示屏信息提示 "

* 依据机型及所选的程序、设置

衣物准备

衣物准备

注意！

机器损坏 / 洗涤衣物损坏

异物（硬币、夹子、回形针等）可能损坏衣物或机器。

因此，请根据下列提示准备衣物：

- 清空衣袋中的物品。

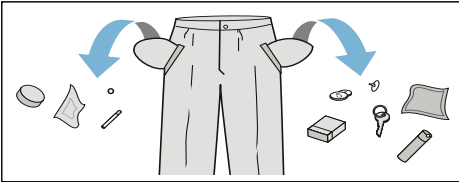

- 检查并清除金属物品（例如回形针等）。
- 精细衣物（袜子，文胸等）应放入网袋中洗涤。

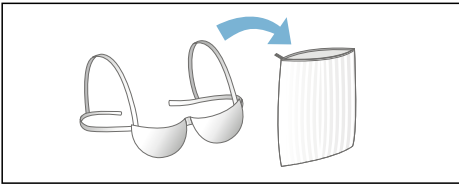

- 取下窗帘钩或将窗帘放入网袋。
- 拉上衣物拉链，扣上纽扣。
- 用刷子刷去衣袋和衣服卷边中的沙粒。





衣物分类

请根据衣物标签上的护理说明和制造商信息对衣物进行分类：

- 衣物 / 织物类型
- 颜色
 - 提示：**衣物可能会褪色。请将白色和有色衣物分开洗涤。新的有色衣物第一次洗涤时，请单独进行洗涤。
- 脏污程度
 - 可以一起洗涤脏污程度相同的衣物。可参考
 - **轻微：**不需要预处理。
 - **普通**
 - **严重：**减少洗涤容量，需要预处理。选择强力洗程序。
 - **污渍：**请及时处理污渍。请先在污渍处涂上去渍剂，请勿揉搓。之后，请选择适当的程序洗涤衣物。有些顽固 / 已干掉的污渍有时需要多次洗涤才可除掉。

- 衣物标签说明

提示：这些符号说明了可以使用的最高洗涤温度。

-  适于一般洗涤程序；
例如：**棉麻洗** 程序
-  需要轻柔的洗涤程序；
-  需要特别轻柔的洗涤程序；
-  适于类似手洗的洗涤程序；
例如：**羊毛** 程序
-  衣物不适于机洗。

洗涤剂

选择正确的洗涤剂

请根据洗涤剂制造商使用说明，正确选择洗涤剂，洗涤温度和衣物洗涤方式

- **含荧光增白剂的标准洗涤剂**
适合耐磨的亚麻或棉织的白色衣物
程序：棉麻洗 / 冷洗 - 90 °C
- **适用于有色衣物，无荧光增白剂或漂白剂的洗涤剂**
适合亚麻或棉织的有色衣物
程序：棉麻洗 / 冷洗 - 60 °C
- **适用于有色衣物或精细衣物，无荧光增白剂的洗涤剂**
适合轻柔纤维、合成纤维的有色织物
程序：化纤 / 冷洗 - 60 °C
- **适用于精细衣物的洗涤剂**
适合精细衣物，丝绸或轻柔的化纤织物
程序：丝绸 / 冷洗 - 40 °C
- **适用于羊毛织物的洗涤剂**
适合羊毛织物
程序：羊毛 / 冷洗 - 40 °C

节省能源和洗涤剂的消耗

若洗涤轻微或普通脏污程度的衣物，您可节省能源（较低的洗涤温度）和洗涤剂。

节省	脏污程度 / 提示
根据建议剂量 降低洗涤温度 和洗涤剂用量	轻微 无 明显脏污 或污渍，只带有些许异味的衣物，例如： <ul style="list-style-type: none"> ■ 轻薄的夏季衣物或运动服（穿几个小时） ■ T恤衫，衬衫（穿一天） ■ 客房床单和毛巾（使用一天）
	普通 有明显脏污或少量污渍，例如： <ul style="list-style-type: none"> ■ T恤衫，衬衫（有汗水，穿过几次） ■ 毛巾，寝具（使用一周）
	严重 清晰可见的污垢和污渍，例如：洗碗布，婴儿用品，工作服
根据护理标签 设定温度，并 根据严重脏污 的建议剂量放 入洗涤剂用量	

提示：所有洗涤剂 / 添加剂 / 护理剂 / 清洁剂用量都必须严格遵守制造商的说明。

→ 第 19 页 " 加入洗涤剂和柔顺剂 "

P+ 程序设置

所选程序的默认设置将出现在显示屏上。

您可以使用这些默认设置或更改这些设置。

可选择的设置根据机型不同而有所不同。

您可以在安装及使用说明书的补充插页上找到每个程序可选择的设置范围。

脱水

根据程序所运行的阶段，您可以在程序运行或之前改变脱水强度（弱，中，强），脱水阶段中不能改变脱水强度。

若没有任何脱水键被选择，则漂洗后只排水不脱水，所有脱水过程取消。洗衣机里的衣物仍是湿的。



提示：可选择的脱水强度取决于您的机型及所选的程序。

预约

在程序开始运行前，您可以预约程序结束时间以使程序延迟运行，并在此时间内结束。结束时间以小时计算（h= 小时），最多 24 小时。

1. 选择所需的洗涤程序。
显示屏显示所选程序的持续时间，例：**2:30**（小时：分钟）。
2. 连续按下**预约**键，直至显示屏出现所需要的时间。
3. 按下▷键。
机门随即被锁住。
选择的程序结束时间（例：**8 h**）以小时倒计时直至洗涤程序开始。然后显示屏显示洗涤程序剩余时间。

在程序结束时间倒计时期间，也可以更改已选择的程序结束时间：

1. 按下▷键。
2. 按下**预约**键更改程序结束时间。
3. 再次按下▷键。

在程序结束时间倒计时期间，如果需要您可以加入 / 取出衣物。

提示：预期的洗衣持续时间将由于下列原因增加或减少：

- 程序设置调整，
- 洗涤剂用量（如果洗涤时泡沫较多，将增加额外的漂洗过程），
- 衣物容量/类型（大容量或吸水率较大的衣物会增加程序时间），
- 如果滚筒内衣物分布不均匀，洗衣机将进行多次的脱水操作来重新分配衣物，
- 电压波动，
- 水压较低。

P+ 附加功能

可选择的设置根据机型不同而有所不同。您可以在安装及使用说明书的补充插页上找到每个程序可选择的设置范围。

加浸泡

在洗涤时增加浸泡过程，以提高去渍效果。

可以选择：

- 10分 浸泡 10 分钟
- 20分 浸泡 20 分钟
- 30分 浸泡 30 分钟

提示

- 请在开始洗涤前将洗涤剂放入料盒 II。
- 洗涤相同颜色的衣物。

加漂洗

提高漂洗效果，尤其适合水质较软的地区，一旦设定，洗涤时间可能会有所变化。

+1/+2/+3：依次提高漂洗效果。

提示：当选择了**单漂 / 单脱**程序，若没有任何**加漂洗**键被选择，此程序将被定义为**单脱**程序，否则为**单漂**程序。

加速

优化洗涤过程设置，保证最佳洗涤效果的前提下，缩短洗涤时间。

提示：不要超过最大洗涤容量。
程序表 → 安装及使用说明书的补充插页

节能

优化洗涤过程设置，保证最佳洗涤效果的前提下，减少用电量。

提示：选择**节能**附加功能时洗涤温度会降低，从而洗涤时间会相应延长。

操作机器

洗衣机准备

提示

- 洗衣机必须已经被正确安装和连接。
→ 第 8 页 " 安装和连接 "
 - 首次洗涤前，请先不要放入衣物，进行首次程序运行。
→ 第 12 页 " 首次使用前 "
1. 插入电源插头。
 2. 打开水龙头。
 3. 打开洗衣机机门。
 4. 检查滚筒中的衣物是否已全部清空。
必要时清空滚筒。

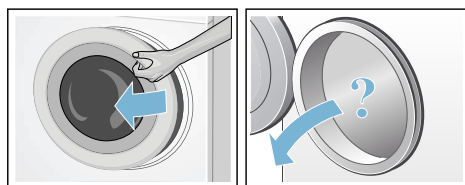

设置与调整程序

按下 **电源按钮** 开机。

默认程序及默认设置指示灯亮起。
您可以使用此程序或选择其他程序。

提示：如果您已经激活了童锁功能，请在设置程序前关闭此功能。
→ 第 20 页 " 童锁 "

程序默认的设置信息会出现在显示屏上。
您可以使用默认设置或者通过更改默认设置、选用附加功能而使所选的洗涤程序更适合洗涤衣物。

→ 第 17 页 " 程序设置 "

→ 第 18 页 " 附加功能 "

放入衣物

警告 生命危险！

用于预处理衣物的溶剂，如：去渍剂 / 清洁溶剂等在衣物放入滚筒后可能引起爆炸。

请预先彻底地手工漂洗这些衣物。

提示

- 大小衣物要混合放入。不同大小的衣物混合洗涤有利于脱水时衣物的分布。单件衣物可能会导致洗衣机不平衡，导致脱水效果不理想。
- 不要超过最大洗涤容量。过量衣物将降低洗涤效果，衣物更容易产生褶皱。

1. 将已经分类的衣物摊开后放入到洗衣机中。
2. 确认衣物没有夹在机门与密封圈之间。关闭洗衣机机门。

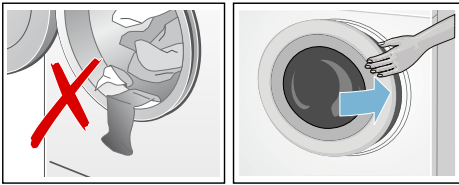

▶ 键指示灯闪烁，程序可以开始。您也可以更改设置。

→ 第 17 页 " 程序设置 "

→ 第 18 页 " 附加功能 "

加入洗涤剂和柔顺剂

注意！ 机器损坏

避免使洗衣机的外表面接触到各种清洁剂和用于预处理洗涤衣物的溶剂（例如去渍剂、预洗喷剂等）。

必要时及时用湿抹布擦干净。

洗涤剂用量

洗涤剂用量取决于：

- 水质硬度（请咨询当地供水公司）
- 洗涤剂制造商使用说明
- 所洗衣物容量
- 衣物脏污程度

放入洗涤剂

警告 眼睛 / 皮肤刺激！

洗衣机在运行过程中如果打开洗涤剂料盒，洗涤剂可能会溅出接触眼睛或者皮肤。

打开洗涤剂料盒时要小心。

如果眼睛或者皮肤接触到了洗涤剂要及时彻底地清洗。

如误食洗涤剂，请及时就医。

提示：黏稠的柔顺剂要用少量水稀释。这样可以预防阻塞。

在正确的料盒格里加入洗涤剂或柔顺剂：

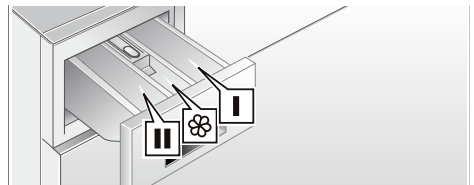

- | | |
|-------|------------------|
| 料盒 II | 主洗衣粉，液体洗涤剂 |
| 料盒 ⌘ | 柔顺剂；用量不要超过最大刻度指示 |
| 料盒 I | 仅限有预洗或除菌程序的机型 |

1. 拉开洗涤剂料盒。
2. 加入洗涤剂或柔顺剂。
3. 关闭洗涤剂料盒。

启动程序

按下 ▷ 键， 指示灯亮起，程序开始运行。



提示：若程序不能运行
→ 第 26 页 "异常现象及处理方法"

程序运行时，显示屏会显示程序剩余时间及程序运行状态。
→ 第 13 页 "触摸显示屏"

童锁

可以确保您的机器不会因为无意的操作而改变已经设置好的功能。

激活 / 关闭童锁功能，在程序开始后按住 **长按童锁** 键大约 3 秒钟。

-  符号亮起：童锁功能被激活。
-  符号闪烁：在童锁功能被激活的情况下，有设置被无意更改。



提示

- 在程序结束和关机后童锁功能保持激活状态。
- 程序结束或要改变设置，必须关闭童锁功能。

添加 / 取出衣物

在程序启动后，可以根据需要添加或取出衣物。

按下 ▷ 键，程序暂停。▷ 键指示灯闪烁，机器检查能否打开机门。

- 若门锁符号  熄灭，机门可以打开，能够添加或取出衣物。
提示：当添加 / 取出衣物时，不要将机门打开时间太长，以免水从筒内流出。
按下 ▷ 键，程序从中断处继续运行。
- 若门锁符号  一直亮着，机门不能打开。
提示：如果筒内水位高，温度过高或内筒在旋转，机门因安全原因不能打开。

更改程序

当无意地启动了错误的程序时：

1. 按下 ▷ 键。
2. 选择另一洗衣程序。
3. 按下 ▷ 键。新的洗衣程序重新开始。

取消程序

在使用高温程序过程中：

1. 按下 ▷ 键。
2. 使衣物冷却：选择**单漂**。
3. 按下 ▷ 键。

在使用低温程序过程中：

1. 按下 ▷ 键。
2. 排出洗涤水，选择**单脱**程序。
3. 按下 ▷ 键。

提示：选择**单漂**和**单脱**程序 → 安装及使用说明书的补充插页

程序结束

显示屏显示 *End*。

洗涤完成之后

1. 按下 \odot 电源按钮（需按较长时间）。
2. 拔下电源插头，关闭水龙头。
3. 打开洗衣机机门，取出洗涤衣物。

提示

- 请等程序完全结束后再按下 \odot 电源按钮，以免机门锁住。如果无法开门，请重新开启机器来解锁（需约 2 分钟后重新开启）。
- 如果在程序结束时，休眠模式被激活，显示面板的照明熄灭，按下任意键即可激活照明（除了 \odot 电源按钮）。
- 注意不要将衣物遗漏在滚筒中。在下次洗涤时，忘记取出的衣物可能会缩小或者褪色而使其他衣物变色。
- 注意清除滚筒中或者橡胶圈上的异物——否则洗衣机有生锈的危险。
- 用布擦干橡胶圈内的残留水，可防止污垢留在橡胶圈内使其变色发黑。

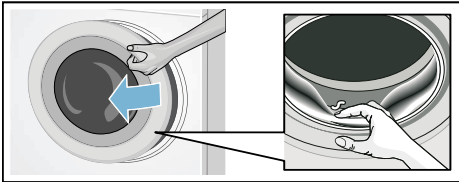

- 保持洗衣机机门和洗涤剂料盒在打开的状态，以便于残留水的蒸发。

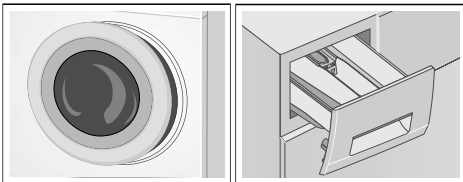

机器设置

提示音

您可以开启或关闭提示音（例：程序结束提示音，触摸键反馈音）

按下 **静音** 键， 🔊 指示灯亮起，关闭提示音。

筒清洁提示

开启 / 关闭筒清洁提示，按住 **筒清洁** 程序键大约 3 秒。



- 🔊 : 开启筒清洁提示；

提示： 当您长期没有使用 60°C 及以上温度程序或筒清洁程序，筒清洁程序指示灯闪烁。

→ 第 25 页 "显示屏信息提示"

- 🔇 : 关闭筒清洁提示。



清洁和维护

警告 生命危险！

接触带电部件有危及生命的危险。
拔出电源插头。

警告 中毒危险！

如果使用含溶剂的清洁剂，例如汽油，会产生有毒蒸汽。
不要使用含溶剂的清洁剂。

注意！

机器有被损坏的可能

如果使用含溶剂的清洁剂，例如汽油，则会损坏洗衣机的表面。
不要使用含溶剂的清洁剂。

请遵守下列说明预防洗涤剂残留和气味产生：

提示

- 周围环境必须干燥、通风。
- 当洗衣机不用时，保持机门和料盒抽屉在打开状态。
- 偶尔使用洗衣粉运行 60 °C 程序。

箱体 / 前板

- 用湿的软毛巾进行擦拭。
- 请立即清除残留的洗涤剂
- 请勿用水喷淋冲洗洗衣机。

滚筒

使用无氯的清洁剂，切勿使用钢丝球。

如果洗衣机内有气味，或需清洁内筒，请不放入衣物，运行筒清洁程序。

除垢

在洗涤剂用量正确时，不需要进行除垢工作。如果有除垢的必要，则要根据除垢剂制造商的使用说明进行。

清洁料盒

如果料盒中有残留的洗涤剂或者柔软剂：

1. 向外拉出料盒抽屉，按图示位置按下虹吸盖板，同时将抽屉往外拉，直至整个抽屉拉出。
2. 取出虹吸盖板，向上翻起即可。

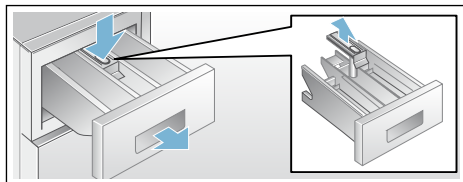

3. 用自来水冲洗或者刷子刷洗洗涤剂料盒以及虹吸管，擦干。
4. 将虹吸管盖板复位。
5. 将抽屉插入原位。

提示：为了让料盒抽屉内残留的水分迅速蒸发掉，可以将抽屉保持拉开的状态。

清洁排水泵

提示：关上水龙头，以防止水继续进入到洗衣机中而通过排水泵排放。

警告
有发生烫伤的危险！

如果接触到烫的洗涤水，有发生烫伤的危险。首先要让洗涤水冷却。

1. 拔出电源插头。
2. 拆下排水泵外盖板。

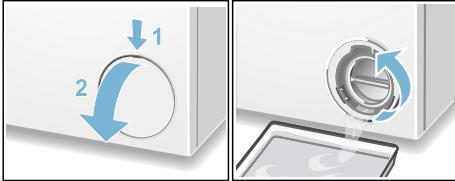

3. 将一浅容器放在排水泵盖下方，慢慢旋松泵盖，但不要完全旋下，让泵内的残留水流入此容器内。
4. 拧下排水泵的泵盖，取出排水泵内的异物残渣，并彻底清洁泵的内外和泵盖螺纹（直至叶片可以自由转动）。

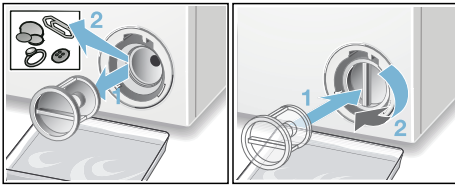

5. 重新装上排水泵盖并旋紧。把手必须处于垂直位置。
6. 装上排水泵外盖板。

提示：为了防止在下次洗涤时，洗涤剂没有有效利用而直接流走：将一公升水注入到料盒 II 中，选取并启动单漂程序。

清洁下水弯管处的排水管

1. 拔出电源插头。
2. 旋松水管夹。小心移走排水管，残余水可能流出。
3. 清洁排水管和下水弯管连接处。

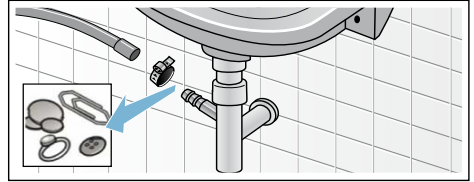

4. 重新插接排水管，用水管夹固定连接处。

清洁进水口滤网

首先对进水管减压：

1. 关上水龙头。
2. 选择任意程序（除单脱和单漂程序）。
3. 按下 \triangleright 键。让程序运行约 40 秒钟。
4. 按下 OFF ，拔出电源插头。
5. 将进水管从水龙头拆下。用小刷子清理滤网。

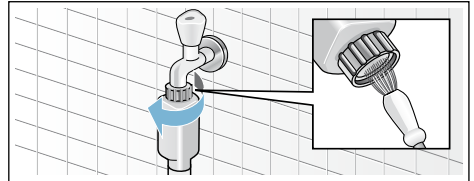

6. 拆下洗衣机背面的进水管。用钳子拿下滤网再清理。

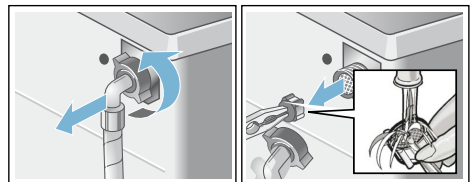

7. 连接进水管后检查密封性。

? 异常现象及处理方法

紧急解锁

在恢复供电时，洗衣机程序继续运行。如果在停电后需要取出衣物，可用下述方法打开洗衣机机门：

警告

有发生烫伤的危险！！

洗涤水和衣物有可能很烫。接触时有发生烫伤的危险。

必要时可以先等其冷却。

注意！

手伸入到滚筒中会有危险！

手伸入到转动的滚筒中会有导致手部受伤的危险。

不要将手伸到转动的滚筒中。要先等待滚筒停止转动。

注意！

有发生漏水的可能！

机器漏水有导致损失的可能。



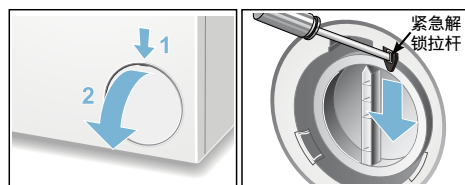

如果在洗衣机机门的玻璃可以看到有水，则不要打开洗衣机机门。

1. 拔出电源插头。
2. 拆下排水泵外盖板。



3. 将十字螺丝刀尖端插入紧急解锁拉杆中，双手用力垂直向下拉到底（至少1厘米以上）。
4. 放开紧急解锁拉杆。
5. 打开洗衣机机门。

显示屏信息提示

显示	原因 / 解决办法
 亮起	<ul style="list-style-type: none"> ■ 温度过高，等待温度下降。 ■ 水位过高，不能添加衣物。如有必要，运行单脱程序降低水位。
 闪烁	<ul style="list-style-type: none"> ■ 衣物可能夹住。请重新打开机门，关闭后按下  键继续运行程序。 ■ 如有必要，推压机门或取出一些衣物后重新关闭机门。 ■ 门锁保护功能被激活，请重新开机（按下电源按钮后约 2 分钟后才可再次按下）。
程序运行阶段指示闪烁	<ul style="list-style-type: none"> ■ 水压太低 ■ 打开水龙头。 ■ 进水管被扭曲或压扁，将其恢复原状。 ■ 清洁进水处的过滤网。→ 第 23 页
<i>E:36 10</i>	<ul style="list-style-type: none"> ■ 少量异物堵住排水泵，清洁排水泵。→ 第 23 页 ■ 排水管堵塞，清洗排水管。→ 第 23 页
<i>H:32</i>	<p>程序结束后，H:32 和 End 交替显示表示筒内衣物偏心过大（由于衣物太少，筒内衣物重量不能平均分布），洗衣机的平衡调节系统通过多次调整之后仍无法达到平衡，为保护洗衣机机械系统，机器不能上升到高转速，造成衣物无法充分脱水。</p> <p>请您重新分配滚筒中的大小件衣物。</p>
	童锁功能被激活 – 关闭此功能。→ 第 20 页
筒清洁程序指示灯闪烁	<p>长期没有使用 60 °C 及以上温度程序或筒清洁程序 – 请运行筒清洁程序或一个 60 °C 程序来清洁内外筒。</p> <p>提示</p> <ul style="list-style-type: none"> ■ 运行程序时不放入衣物。 ■ 开启 / 关闭筒清洁指示。→ 第 21 页
其他显示	关闭机器电源，等待 5 秒钟后重新接通。如果错误一再显示，联系客服服务中心。→ 第 27 页

异常现象及处理方法

故障	原因 / 解决办法
漏水	<ul style="list-style-type: none"> ■ 正确连接 / 更换排水管。 ■ 拧紧进水管。
洗衣机不进水 洗涤剂不能流入滚筒	<ul style="list-style-type: none"> ■ 是否按下 ▷ 键？ ■ 水龙头是否打开？ ■ 进水处的过滤网是否堵塞？清洁过滤网。→ 第 23 页 ■ 进水管是否被扭曲或堵塞？ ■ 滚筒内是否已经有水？
无法打开洗衣机机门	<ul style="list-style-type: none"> ■ 机门因安全原因不能打开。取消程序 → 第 20 页 ■ 程序未正常结束，选择任一程序。 ■ 通过紧急解锁打开洗衣机机门。→ 第 24 页
洗衣程序不能启动	<ul style="list-style-type: none"> ■ 是否按下 ▷ 键或 预约 键？ ■ 若按下 ▷ 键时间过短或过长，蜂鸣器鸣叫一声后间隔继续鸣叫两声以提醒。 ■ 洗衣机机门是否正确关闭？ ■ 童锁功能 ☹ 是否被激活？关闭此功能。→ 第 20 页
无法选择附加功能	<p>附加功能能否被选择？</p> <p>参考程序表 → 安装及使用说明书的补充插页</p>
洗衣机不能排水	<ul style="list-style-type: none"> ■ 清洁排水泵。→ 第 23 页 ■ 清洁排水管。→ 第 23 页
滚筒中看不到水	不是故障 – 滚筒内水位低于可见范围。
脱水效果不理想	<ul style="list-style-type: none"> ■ 不是故障 – 由于筒内衣物分布不均，平衡调节系统已中断脱水过程。 请您重新分配滚筒中的大小件衣物。 ■ 是否选择了脱水 功能？→ 第 17 页 ■ 是否选择的脱水转速太低？
脱水过程启动数次	不是故障 – 洗衣机的平衡调节系统通过重复脱水来调节平衡。
程序持续时间增加	<ul style="list-style-type: none"> ■ 不是故障 – 洗衣机的平衡调节系统通过重复脱水来调节平衡。 ■ 不是故障 – 泡沫过多，通过增加漂洗来减少过多的泡沫。
在洗涤剂料盒 ☼ 中有残留水	取出料盒中的虹吸板。清洁虹吸板后重新装入。→ 第 22 页
洗涤剂料盒中有残留的洗涤剂	<ul style="list-style-type: none"> ■ 洗衣粉受潮、结块，清洗、擦干料盒。 ■ 使用液体洗涤剂。
泡沫从料盒中溢出	<p>洗涤剂用量是否过多？</p> <p>将 1 勺织物柔顺剂与 1/2 升水混合后注入料盒 II 以减少泡沫。 下次洗涤时适当减少洗涤剂用量。</p>
机器在洗涤或脱水时噪音很大，并有震动或者移位的现象	<ul style="list-style-type: none"> ■ 洗衣机的底脚是否调平？调节水平。→ 第 11 页 ■ 是否已拆下运输螺栓？拆下运输螺栓。→ 第 9 页

故障	原因 / 解决办法
机器工作时显示屏无显示 / 指示灯不亮	<ul style="list-style-type: none"> ■ 是否断电？ ■ 保险丝是否熔断？检查电源 / 更换保险丝。 ■ 如果保险丝再次熔断，请和客户服务中心联系。→ 第 27 页
衣物上有洗涤剂残留	<ul style="list-style-type: none"> ■ 洗涤剂中不溶于水的非磷酸盐成分会附着在衣物上，形成细微的斑点。 ■ 选择 单漂 程序再漂洗一次或等洗涤后用刷子刷去斑点。
<p>如果仍不能将异常情况排除时，那么请您：</p> <ul style="list-style-type: none"> ■ 切断电源，拔掉电源插头。 ■ 关闭水龙头，拨打客户服务中心的电话。→ 第 27 页 	

售后服务

当您的洗衣机出现异常时，在联系客户服务中心之前，请先参考异常情况及处理方法。

客户服务中心联系方式见使用及安装说明书封底。在上门前，技术人员需要得到一些相应的机器信息，以便给您提供更便捷的服务。请提供：详细的地址和电话号码，故障描述，购机日期，机器代码 (E-Nr.) 和制造编号 (FD)。

E-Nr. _____	FD _____
机器代码	制造编号

此信息可在洗衣机门圈内侧和洗衣机的背面的铭牌上找到。

请您信赖生产厂家的专业知识。请与我们联系。这样您就可以确保对您机器的修理工作是受过训练的维护技术人员实施，而且采用的是原厂备件。

预约维修服务及产品信息咨询

全国统一客户服务热线: 400 889 9999

经销商: 博西家用电器(中国)有限公司

地址: 江苏省南京市中山路 129 号中南国际大厦 20、21 楼

制造商: 博西威家用电器有限公司

地址: 江苏省无锡新区旺庄路 3 号

邮编: 214028

BSH Hausgeräte GmbH

Carl-Wery-Straße 34

81739 München

GERMANY



西门子家电官方微信公众号

siemens-home.bsh-group.com

由博西威家用电器有限公司根据西门子股份公司的商标许可制造



9001356253 (9712)