



Registrirajte
svojo novo
napravo na MyBosch
in takoj izkoristite
brezplačne ugodnosti:
[bosch-home.com/
welcome](https://bosch-home.com/welcome)



Pralno-sušilni stroj

WDU28540EU

sl Navodila za uporabo in namestitev

Vaš nov pralno-sušilni stroj

Odločili ste se za pralno-sušilni stroj znamke Bosch.

Prosimo, vzemite si nekaj minut za branje teh navodil in spoznajte prednosti svojega pralno-sušilnega stroja.

Da zadostimo visokim težnjam po čim boljši kakovosti znamke Bosch, pri vsakem pralno-sušilnem stroju, preden zapusti tovarno, temeljito preverimo, ali sta njegovo stanje in delovanje brezhibna.

Nadaljnje informacije in izbor naših izdelkov, dodatne opreme in nadomestnih delov najdete na naši spletni strani www.bosch-home.com ali pa se obrnite na našo servisno službo.

Če navodila za namestitev in uporabo opisujejo več različic stroja, so razlike med njimi na ustreznih mestih tudi označene.



Pralno-sušilni stroj namestite šele potem, ko ste prebrali ta Navodila za namestitev in uporabo!

Pravila za prikaze

Opozorilo!

Ta kombinacija simbola in opozorila nakazuje morebitno nevarno situacijo. Neupoštevanje tega opozorila lahko privede do smrti ali poškodb.

Pozor!

To opozorilo nakazuje morebitno nevarno situacijo. Neupoštevanje lahko privede do materialne škode ali onesnaženja okolja.

Opomba / nasvet

Opombe za optimalno rabo aparata / uporabne informacije.

1. 2. 3. / a) b) c)

Postopki so ponazorjeni s številkami ali črkami.

■ / -

Naštevavanja so ponazorjena s kvadratom ali alinejo.

Vsebina

Namen uporabe 4

Varnostna navodila 5

Otroci/odrasli/hišni ljubljenčki 5

Namestitev 6

Delovanje 8

Čiščenje/vzdrževanje 10

Varovanje okolja 11

Embalaza/odslužen stroj 11

Nasveti za varčno uporabo 11

Namesitev in priključitev 12

Standardni pribor 12

Varnostna navodila 13

Površina za namestitev 13

Namestitev na podlago ali trdna lesena tla 13

Namestitev stroja v kuhinjo 14

Odstranitev transportnih varoval 14

Odstranjevanje transportnih varoval 15

Dolžine cevi in kablov 15

Dovod vode 16

Odvod vode 17

Poravnava 18

Priklop na električno omrežje 18

Pred prvim pranjem 19

Transport 19

Spoznavanje stroja 21

Stroj 21

Upravljalna plošča 22

Zaslon na dotik 23

Perilo 24

Priprava perila na pranje 24

Priprava perila na sušenje 25

Pregled programov 26

Izbirni program 26

Tabela za sušenje 30

Škrobljenje 31

Barvanje/razbarvanje 31

Privzete nastavitve za program 31

Temperatura 31

Hitrost ožemanja 31

Konec čez 32

dodatne nastavitve programov 32

Wash+Dry 32

Dry 32

 (Dovolj suho za v omaro) 32

* (Dovolj suho za v omaro+) 32

 (Dovolj suho za likanje) 32

Speed (Hitro) 33

Eco 33

 (Predpranje) 33

 (Izpiranje plus) 33

 (Hygiene care) 33

 (Za enosta.likanje) 33

 (Voda&izpiranje+) 34

☆ (Spomin) 34

 (Tiho) 34

Upravljanje stroja 34

Priprava stroja 34

Vklop stroja/izbira programa 35

Nalaganje perila v boben 35

Odmerjanje in dodajanje pralnih sredstev ter izdelkov za nego 35

Začetek programa 37

Otroško varovalo 37

Dodajanje/odstranjevanje perila 37

Spreminjanje programa 38

Prekinitev programa 38

Konec programa 38

Jemanje perila iz stroja/izklop stroja 38

Nastavitve stroja 39

Samodejni izklop 39

Osnovne nastavitve 39

Senzorji 40

Sistem za zaznavanje neuravnoveženosti bobna 40

	Čiščenje in vzdrževanje	40
	Ohišje stroja/upravljalna plošča. . . .	41
	Boben	41
	Odstranjevanje vodnega kamna . . .	41
	Predal za pralno sredstvo in ohišje .	41
	Črpalka je blokirana.	42
	Odtočna cev na sifonu je zamašena	43
	Filter v dovodni cevi za vodo je zamašen.	43

	Napake in ukrepi za odpravo napak	44
	Odpiranje v sili.	44
	Informacije na prikazovalniku.	45
	Napake in ukrepi za odpravo napak	46

	Servisna služba.	50
--	---------------------------------	-----------

	Podatki o porabi	51
--	-----------------------------------	-----------

	Tehnični podatki	52
--	-----------------------------------	-----------

	Garancija na sistem Aqua-Stop52	
--	--	--

Namen uporabe

- Aparat je namenjen izključno osebni gospodinjski rabi.
- Aparata ne nameščajte in ne uporabljajte na mestu, kjer bi bil lahko izpostavljen zmrzali, in/ali na prostem. Če voda, ki je ostala v aparatu, zamrzne, obstaja nevarnost poškodb aparata. Če zamrznejo cevi, lahko razpokajo/počijo.
- Aparat uporabljajte zgolj za pranje perila v gospodinjstvu (kosi perila, primerni za strojno pranje, in volneni kosi perila za ročno pranje, upoštevajte etiketo na izdelku). Uporaba aparata v druge namene ni v skladu z namenom uporabe in je prepovedana.
- Aparat uporabljajte izključno za sušenje in osveževanje perila v gospodinjstvu (kosi perila, ki so bili oprani z vodo in so primerni za sušenje v sušilnem stroju, upoštevajte etiketo na izdelku). Uporaba aparata v druge namene ni v skladu z namenom uporabe in je prepovedana.
- Aparat je primeren za uporabo z vodo iz vodovoda ter običajnimi sredstvi za pranje in nego (primerni morajo biti za uporabo v pralnih strojih).
- Ta aparat je namenjen uporabi na območjih do največ 4000 metrov nadmorske višine.

Pred vklopom aparata:

Preverite, da aparat ni vidno poškodovan. Aparata ne uporabljajte, če je poškodovan. V primeru težav se obrnite na specializiranega trgovca ali na pooblaščen servis.

Preberite in upoštevajte navodila za uporabo in namestitvev ter vso ostalo dokumentacijo, priloženo aparatu.

Shranite dokumentacijo za poznejšo uporabo ali morebitnega naslednjega lastnika aparata.

Varnostna navodila

Naslednje varnostne informacije in opozorila so namenjena preprečevanju poškodb in materialne škode v vaši okolici.

Pri namestitvi, čiščenju in uporabi aparata vseeno ravnajte previdno in upoštevajte previdnostne ukrepe.

Otroci/odrasli/hišni ljubljenci

Opozorilo **Življenjska nevarnost!**

Otroci in ljudje, ki niso sposobni oceniti tveganj, povezanih z uporabo aparata, se lahko poškodujejo ali znajdejo v življenjski nevarnosti. Zato upoštevajte:

- Otroci, starejši od 8 let, in ljudje z omejenimi telesnimi, senzoričnimi in duševnimi sposobnostmi oz. ljudje, ki nimajo dovolj izkušenj in znanja, lahko aparat uporabljajo le, kadar so pod nadzorom ali v primeru, da so bili poučeni o varni uporabi aparata in so razumeli morebitna tveganja pri uporabi aparata.
- Otroci se z aparatom ne smejo igrati.
- Otroci brez nadzora ne smejo čistiti ali vzdrževati aparata.
- Otroci, mlajši od 3 let, in hišni ljubljenci se ne smejo približevati aparatu.
- Aparata ne pustite nenadzorovanega, kadar se v njegovi bližini zadržujejo otroci ali drugi ljudje, ki niso zmožni oceniti tveganja.

Opozorilo **Življenjska nevarnost!**

Otroci se lahko zaklenejo v aparat in se tako znajdejo v življenjski nevarnosti.

- Aparata ne namestite za vrata, saj lahko ta ovirajo vrata aparata ali onemogočijo njihovo popolno odpiranje.
- Ko se življenjska doba aparata izteče, izvlecite omrežni vtič iz vtičnice, **preden** odrežete priključni kabel. Nato uničite ključavnico na vratih aparata.

Opozorilo

Nevarnost zadužitve!

Otroci se lahko med igro z embalažo/folijo ali drugimi deli embalaže zapletejo vanje oz. si jih povežejo na glavo in se zadušijo.

Otrokom ne dovolite v bližino embalaže, folije in drugih delov embalaže.

Opozorilo

Nevarnost zastrupitve!

Če zaužijete pralno ali negovalno sredstvo, se lahko zastrupite.

Če ga nehote zaužijete, poiščite zdravniško pomoč. Pralna in negovalna sredstva hranite zunaj dosega otrok.

Opozorilo

Draženje oči/kože!

Stik s pralnimi ali negovalnimi sredstvi lahko povzroči draženje oči/kože.

Če pridejo oči/koža v stik s pralnim/negovalnim sredstvom, jih temeljito izperite. Pralna in negovalna sredstva hranite zunaj dosega otrok.

Namestitev

Opozorilo

Nevarnost električnega udara/ požara/materialne škode/ poškodb aparata!

Napačna namestitev aparata je lahko nevarna. Poskrbite za naslednje:

- Napetost omrežja v električni vtičnici mora biti enaka nazivni napetosti, navedeni na aparatu (tipska ploščica). Priključne vrednosti in moč varovalke so navedene na tipski ploščici.
- Omrežni vtič se mora prilegati varnostni vtičnici, ozemljitev pa mora biti pravilno nameščena.
- Napeljava mora imeti ustrezen prerez.
- Omrežna vtičnica mora biti vedno dosegljiva. Če to ni mogoče, je treba zagotoviti skladnost z varnostnimi predpisi tako, da se v fiksno napeljavo vgradi stikalo (vsepolno izklopno stikalo) v skladu s predpisi o električni napeljavi.
- Če uporabljate zaščitno stikalo na diferenčni tok, uporabite stikalo, ki je označeno z . Le ta oznaka zagotavlja, da zaščitno stikalo izpolnjuje vse zahtevane predpise.

Opozorilo

Nevarnost električnega udara/ požara/materialne škode/ poškodb aparata!

Če je priključni kabel aparata spremenjen ali poškodovan, lahko to pripelje do električnega udara, kratkega stika ali požara zaradi pregretja. Priključni kabel ne sme biti zavozlan, zmečkan ali predelan. Prav tako ne sme priti v stik z virom toplote.

⚠️ Opozorilo
Nevarnost požara/materialne škode/poškodb aparata!

Uporaba podaljškov in razdelilnikov lahko zaradi pregretja ali kratkega stika povzroči požar.

Aparat neposredno povežite z ozemljeno vtičnico, ki je bila pravilno nameščena. Ne uporabljajte podaljškov, razdelilnikov ali večsmernih razdelilnikov.

⚠️ Opozorilo
Nevarnost poškodb/materialne škode/poškodb aparata!

- Aparat se med delovanjem lahko trese ali premika, kar lahko povzroči poškodbe oz. materialno škodo.
Aparat postavite na čisto, ravno in trdno površino. Uravnajte ga z vodovodno tehtnico in vrtljivimi nogami.
- Če primete za izstopajoče dele aparata (npr. vrata aparata), da bi aparat dvignili ali premaknili, se lahko ti deli odlomijo in povzročijo poškodbe.
Ne uporabljajte izstopajočih delov aparata za premikanje aparata.

⚠️ Opozorilo
Nevarnost poškodb!

- Aparat je zelo težak. Če ga dvignete, se lahko poškodujete.
Aparata ne dvigajte sami.

- Aparat ima ostre robove, na katerih si lahko porežete roke.
Ne prijemajte aparata za ostre robove. Ko dvigate aparat, uporabite zaščitne rokavice.
- Če cevi in priključnega kabla ne napeljete pravilno, se lahko ob njih spotaknete in se poškodujete.
Cevi in kable speljite tako, da se ob njih ne boste spotaknili.

Pozor!
Materialna škoda/poškodbe aparata

- Če je vodni tlak previsok ali prenizek, aparat ne bo pravilno deloval. To lahko tudi povzroči materialno škodo ali poškodbe aparata.
Vodni tlak v dovodu vode mora znašati najmanj 100 kPa (1 bar) in ne sme preseči 1000 kPa (10 bar).
- Če so vodovodne cevi predelane ali poškodovane, lahko pride do materialne škode ali poškodb aparata.
Vodovodne cevi ne smejo biti zavozlane, zmečkane, predelane ali prerezane.
- Uporaba cevi drugih znamk za povezavo aparata z vodovodom lahko povzroči materialno škodo ali poškodbe aparata.
Uporabite zgolj cevi, ki so priložene aparatu, ali originalne nadomestne cevi.

- Aparat je med transportom zavarovan s transportnimi varovalni. Če transportnih varovalni pred uporabo aparata ne odstranite, lahko poškodujejo aparat. Pomembno je, da pred prvo uporabo aparata v celoti odstranite vsa transportna varovala. Transportna varovala hranite ločeno. Če želite aparat premestiti, ponovno namestite transportna varovala, da preprečite poškodbe med transportom.

Delovanje

Opozorilo **Nevarnost eksplozije/požara!**

Perilo, ki je prišlo v stik s topli, oljem, voskom, odstranjevalcem z voskom, barvo, maščobo ali sredstvom za odstranjevanje madežev, se lahko pri sušenju v aparatu vname ali celo povzroči eksplozijo. Zato upoštevajte:

- Perilo temeljito izperite s toplo vodo in pralnim sredstvom, preden ga sušite v aparatu.
- Perila, ki ga prej niste oprali, ne sušite v aparatu.
- Aparata ne uporabite, če je bilo perilo oprano z industrijskimi kemikalijami.

Opozorilo **Nevarnost eksplozije/požara!**

- Kosi oblačil, ki so bili obdelani s čistilnimi sredstvi na osnovi topil, na primer z raztopino za odstranjevanje madežev/čiščenje, lahko v bobnu povzročijo eksplozijo. Perilo temeljito izperite z vodo, preden ga perete v stroju.
- Določeni predmeti se lahko med sušenjem vnamejo ali celo povzročijo, da se vname ali eksplodira aparat. Odstranite vse vžigalnike ali vžigalice iz žepov perila.
- Če je v zraku, ki obdaja aparat, prah premoga ali moka, lahko pride do eksplozije. Okolica aparata mora biti med delovanjem aparata čista.

Opozorilo **Nevarnost požara/materialne škode/poškodb aparata!**

Če je program preklican pred koncem sušenja, se perilo ne ohladi dovolj, zaradi česar se lahko vname. Prav tako lahko pride do materialne škode ali poškodb aparata.

- V zadnji fazi sušenja se perilo v bobnu ne segreva (ohlajanje). To zagotavlja temperaturo, pri kateri se perilo ne poškoduje.

- Pred koncem sušenja ne izklaplajte aparata, razen če boste iz njega vzeli vse kose perila in jih razprostrli (da jih ohladite).

Opozorilo **Nevarnost zastrupitve!**

Čistila, ki vsebujejo topila, npr. čistilne raztopine, lahko povzročijo nastanek strupenih plinov.

Ne uporabljajte čistil, ki vsebujejo topila.

Opozorilo **Nevarnost poškodb!**

- Če se oprete ali usedete na vrata aparata, ko so ta odprta, se lahko aparat prevrne, kar lahko povzroči poškodbe.
Ne opirajte se na vrata aparata, ko so ta odprta.
- Če splezate na aparat, se lahko delovna površina zlomi, kar lahko povzroči poškodbe.
Ne plezajte na aparat.
- Če segate v boben, ko se ta še vrti, si lahko poškodujete roke.
Počakajte, da se boben neha vrteti.

Opozorilo **Nevarnost opeklin!**

Če perete pri visokih temperaturah, obstaja možnost oparin ob stiku z vročo pralno raztopino (npr. pri izčrpavanju vroče pralne raztopine v umivalnik).

Ne segajte v vročo pralno raztopino.

Opozorilo **Draženje oči/kože!**

Če med delovanjem aparata odprete predal za pralno sredstvo, lahko pralno ali negovalno sredstvo brizgne iz predala.

Če pridejo oči/koža v stik s pralnim/negovalnim sredstvom, jih temeljito izperite. Če ga nehote zaužijete, poiščite zdravniško pomoč.

Pozor! **Materialna škoda/poškodbe aparata**

- Če količina perila v aparatu preseže največjo količino perila, aparat lahko ne bo deloval pravilno ali pa lahko pride do materialne škode oz. poškodb aparata.
Ne prekoračite največje količine perila za suho perilo. Upoštevajte največje količine perila za dane programe.
- Pena in penasta guma se lahko deformirata ali stopita, če ju sušite v aparatu.
V aparatu ne sušite perila s peno ali penasto gumo.

- Če v aparat nalijete napačno količino pralnega ali čistilnega sredstva, lahko to povzroči materialno škodo ali poškodbe aparata. Pralna sredstva/izdelke za nego/čistilna in mehčalna sredstva uporabljajte v skladu s proizvajalčevimi navodili.

Čiščenje/vzdrževanje

Opozorilo **Življenjska nevarnost!**

Aparat deluje na električno. Pri stiku s komponentami, ki so pod napetostjo, lahko pride do nevarnosti električnega udara. Zato upoštevajte:

- Izklopite aparat. Izključite aparat iz električnega omrežja (izvlecite vtič).
- Omrežnega vtiča nikdar ne prijemajte z mokrimi rokami.
- Ko vlečete omrežni vtič iz vtičnice, vedno primite za vtič in nikdar za kabel, saj bi tako lahko poškodovali kabel.
- Na aparatu ali njegovih funkcijah ne izvajajte tehničnih sprememb.
- Popravila in druga dela na aparatu lahko izvajajo samo naši pooblašteni servisi ali električarji. Isto velja za menjavo priključnega kabla (kadar je to potrebno).
- Nadomestne priključne kable lahko naročite na našem pooblaščenem servisu.

Opozorilo **Nevarnost zastrupitve!**

Čistila, ki vsebujejo topila, npr. čistilne raztopine, lahko povzročijo nastanek strupenih plinov.

Ne uporabljajte čistil, ki vsebujejo topila.

Opozorilo **Nevarnost električnega udara/materialne škode/poškodb aparata!**

Če vlaga vdre v aparat, lahko pride do kratkega stika. Aparata ne čistite s tlačnim ali parnim čistilnikom, cevjo ali brizgalko.

Opozorilo **Nevarnost poškodb/materialne škode/poškodb aparata!**

Uporaba nadomestnih delov in pribora drugih znamk je nevarna in lahko povzroči poškodbe, materialno škodo ali poškodbe aparata.

Iz varnostnih razlogov uporabljajte zgolj originalne nadomestne dele in pribor.

Pozor!**Materialna škoda/poškodbe aparata**

Pralna sredstva in sredstva za predhodno obdelavo perila (npr. sredstva za odstranjevanje madežev, razpršila pred pranjem itd.) lahko ob dotiku poškodujejo površino aparata. Zato upoštevajte:

- Ne dovolite, da bi ta sredstva prišla v stik s površino aparata.
- Aparat čistite samo z vodo in mehko, vlažno krpo.
- Takoj odstranite ostanke pralnega sredstva, razpršil in druge ostanke.

**Varovanje okolja****Embalaža/odslužen stroj**

Embalažo odstranite na okolju prijazen način.

Ta stroj je označen skladno z evropsko Direktivo 2012/19/ES o odpadni električni in elektronski opremi (Waste Electrical and Electronic Equipment – WEEE).

Ta direktiva ustvarja okvir za vračanje in recikliranje odsluženih naprav, ki velja po EU.

Nasveti za varčno uporabo

- Vedno napolnite aparat z največjo količino perila za vsak program.
→ *Stran 26*
- Pranje normalno umazanega perila brez predpranja.
- Pri rahlo do normalno umazanem perilu privarčujte energijo in pralno sredstvo.
- Razpoložljive temperature se nanašajo na oznake za nego na tekstilu. Temperature v pralnem stroju se lahko razlikujejo od navedenih, da se zagotovi optimalna kombinacija varčevanja z energijo in dobrega rezultata pranja.
- **način spanja:** če aparata daljši čas ne uporabljate (pribl. 5 minut), osvetlitev zaslona na dotik ugasne, preden se začne program, in ko se program konča,  utripa. Dotaknite se katerega koli dela zaslona na dotik, da vklopite osvetlitev zaslona. Med delovanjem programa večina osvetlitve zaslona na dotik ugasne. Za ponoven vklop osvetlitve se dotaknite katerega koli dela zaslona na dotik.

sl Namestitev in priključitev

- **Samodejni izklop:** če aparata daljši čas ne uporabljate (pribl. 20 minut), se bo samodejno izklopil (odvisno od ravni vode znotraj aparata) pred začetkom programa in po koncu programa. Ponovno pritisnite gumb za vklop , da vklopite aparat.
- Če boste nato sušili perilo v aparatu, izberite največje možno število vrtljajev ožemanja. Čim manj vode je v perilu, tem manj časa in energije je potrebne za sušenje. Ne sušite perila, ki je tako mokro, da od njea kaplja voda.



Namesitev in priključitev

Standardni pribor

Opomba: Preverite, če se je aparat med transportom poškodoval. Nikoli ne uporabljajte poškodovanega aparata. Če imate reklamacijo, se obrnite na trgovca, pri katerem ste kupili aparat, ali na našo servisno službo.

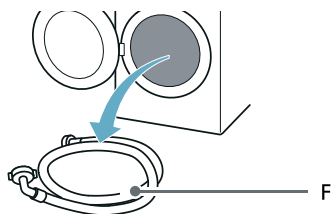
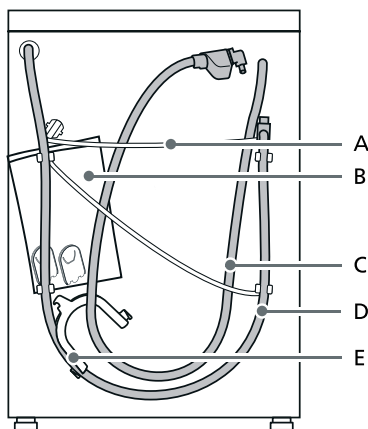

- A Električni kabel
- B Vrečka:
- Navodila za namestitev in uporabo
 - Seznam lokacij servisnih služb
 - Garancija*
 - Dodaten list za navodila za namestitev in uporabo*
 - Pokrovčki za odprtine po odstranitvi transportnih varoval
 - Navodila za namestitev aplikacije Home Connect*
- C Dovodna cev za vodo pri modelih aquaStop
- D Odtočna cev za vodo
- E Koleno za pritrditev odtočne cevi za vodo*
- F Dovodna cev za hladno vodo pri modelih Standard/Aqua-Secure
- * Odvisno od modela

Dodatno potrebujete cevno objemko (premer 24-40 mm, na voljo v specializiranih trgovinah) za priključitev odtočne cevi za vodo na sifon.

Uporabno orodje

- Vodna tehtnica za izravnavo
- Ključ z:
 - WAF13 za odvijanje transportnih varoval in
 - WAF17 za izravnavo nog aparata

Varnostna navodila



Opozorilo

Nevarnost poškodb!

- Aparat je zelo težak. Med dvigovanjem/prenašanjem aparata bodite previdni.
- Če aparat dvignete tako, da ga držite za štrleče dele (npr. za vrata aparata), se sestavni deli lahko odlomijo in povzročijo poškodbe. Ne dvigujte aparata tako, da ga držite za štrleče dele.
- Če cevi ali električni kabli niso pravilno položeni, obstaja nevarnost, da se spotaknete in poškodujete. Cevi in kable speljite tako, da preprečite nevarnost spotikanja.

Pozor!

Škoda na aparatu

Zamrznjene cevi se lahko pretrgajo/počijo.

Aparata ne nameščajte zunaj ali na območju, kjer lahko zmrzuje.

Pozor!

Škoda zaradi vode

Priključne točke za dovodno cev za vodo in odtočno cev za vodo so pod visokim tlakom vode. Da preprečite puščanje in škodo zaradi iztekanja vode, upoštevajte navodila v tem poglavju.

Opombe

- Poleg tukaj navedenih varnostnih napotkov ima lahko podjetje za oskrbo z vodo in električno energijo posebne zahteve.
- Če ste v dvomih, naj aparat priključi strokovnjak.

Površina za namestitev

Opomba: Stroj mora biti stabilno postavljen, da se ne bo premikal.

- Površina postavitve mora biti trdna in ravna.
- Mehka tla/talne obloge niso primerne.

Namestitev na podlago ali trdna lesena tla.

Pozor!

Škoda na stroju

Pri ožemanju se lahko pralni stroj začne premikati in se prevrne ali pade s podstavka.

Noge stroja morajo biti pritrjene z držali. Kataloška št. WMZ 2200, WX 975600, CZ 110600, Z 7080X0.

Opomba: Pri lesenih podih pralni stroj postavite:

- v kot (če je le mogoče),
- na vodoodporno leseno ploščo (debeline min. 30 mm), ki je stabilno privita na tla.

Namestitev stroja v kuhinjo

Opozorilo **Smrtna nevarnost!**

Obstaja nevarnost električnega udara, če se dotaknete komponent pod napetostjo.

Ne odstranite prekrivne pločevine aparata.

Opombe

- Odprtina mora biti široka 60 cm.
- Aparat namestite le pod neprekinjeno delovno površino, ki je trdno pritrjena na sosednje pohištvene elemente.

Odstranitev transportnih varoval

Pozor!

Okvare na stroju

- Stroj je za transport zaščiten s transportnimi varovali. Če ne odstranite transportnih varoval, se lahko stroj med uporabo poškoduje. Pred prvo uporabo brezpogojno odstranite vsa 4 transportna varovala. Varovala shranite.
- Za zaščito stroja pred okvarami zaradi poznejšega transporta, pred transportom namestite transportna varovala.

Opomba: Vijake in tulce shranite na varnem.

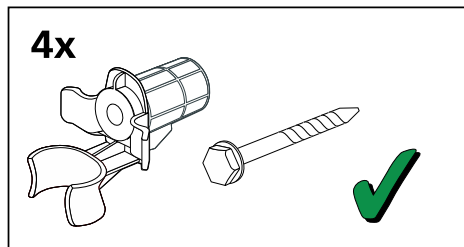

1. Vzemite cevi iz držal.

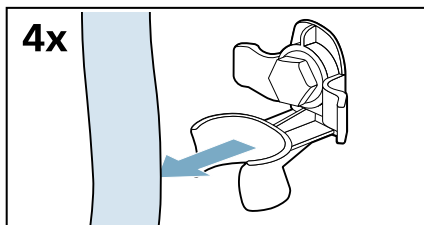

2. Odvijte in odstranite vse štiri vijake transportnega varovala.

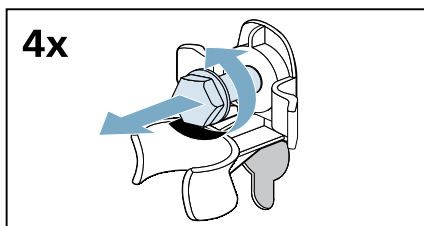

- a) Odstranite električni kabel z držal.

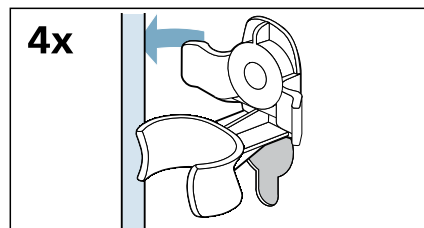

- b) Odstranite tulce.

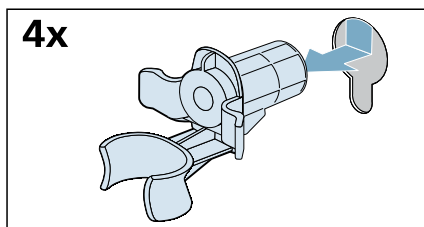

3. Namestite pokrovčke.

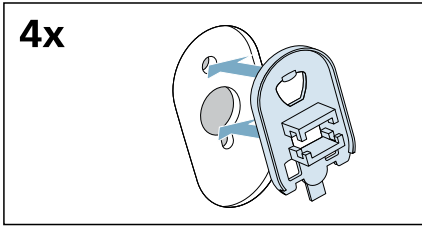

4. Pokrovčke trdno zaprite tako, da pritisnete na zaskočne jezičke.

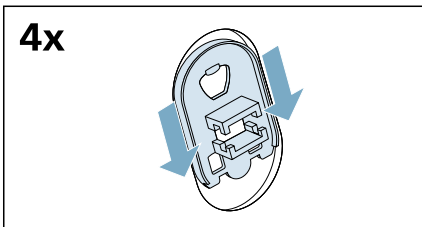

Odstranjevanje transportnih varoval

1. Odvijte in odstranite vse vijake iz navpičnih transportnih varoval.

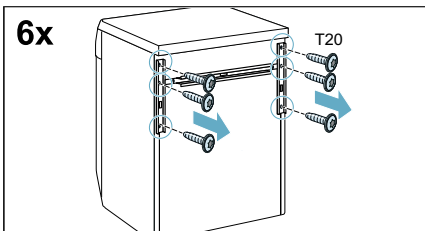

2. Odstranite transportna varovala.

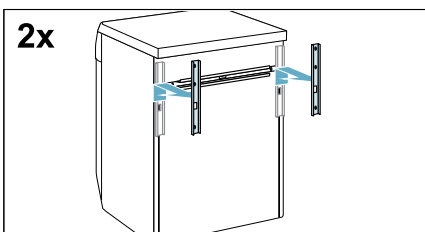

3. Odvijte in odstranite vijake iz vodoravnega transportnega varovala.

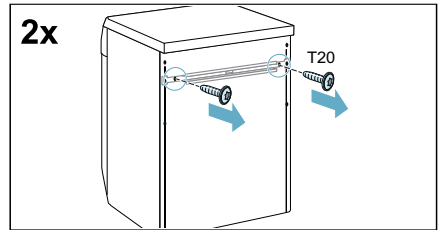

4. Odstranite transportno varovalo.

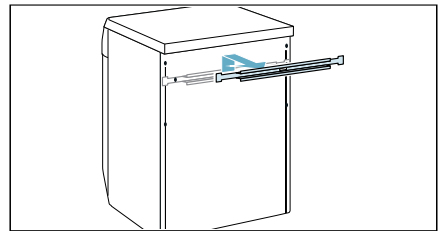

Dolžine cevi in kablov

Priključitev na levi strani

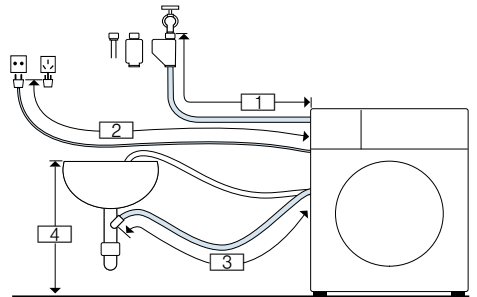

1	~ 145 cm
2	~ 150 cm
3	~ 95 cm
4	0 cm ~ 100 cm

ali

Priključitev na desni strani

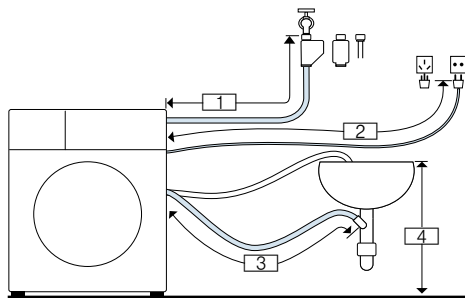

- 1 ~ 100 cm
- 2 ~ 195 cm
- 3 ~ 140 cm
- 4 0 cm ~ 100 cm

Opomba: Če je priključni kabel prekratek, lahko na pooblaščenem servisu naročite podaljšek.

Dovod vode

⚠ Opozorilo **Smrtna nevarnost!**

Pri dotiku delov, ki so pod napetostjo, obstaja nevarnost električnega udara. Varovalnega ventila Aquastop ne potaplajte v vodo (vsebuje električni ventil).

* glede na model

Pri priklopljanju stroja upoštevajte naslednje:

Opombe

- Stroj lahko dela samo s hladno vodo iz vodovoda.
- Stroja ne priklopljajte na mešalno baterijo breztláčnega grelnika vode.
- Ne uporabljajte rabljenih dovodnih cevi. Uporabite samo dobavljeno priloženo cev ali dovodno cev, ki ste jo kupili v trgovini s tehničnim materialom.

- Dovodne cevi za vodo ne prepogibajte, stiskajte, spreminjajte ali režite (trdnost cevi sicer ni več zagotovljena).
- Vijajčne zveze privijte le z roko. Če vijajčno zvezo z orodjem (kleščami) preveč zategnete, lahko poškodujete navoje.

Optimalen vodni tlak v vodovodnem omrežju

Najmanj 100 kPa (1 bar)

Največ 1000 kPa (10 bar)

Ko je pipa odprta, je pretok vode vsaj 8 l/min.

Če je vodni tlak višji, morate namestiti ventil za zniževanje tlaka.

Priključitev

1. Cev za dovod vode priključite na pipo ($\frac{3}{4}$ " = 26,4 mm) in na aparat:
 - Model: **Standard**

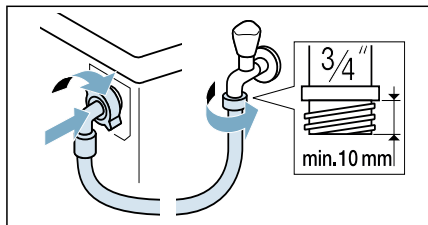

- Model: **Aqua-Secure**

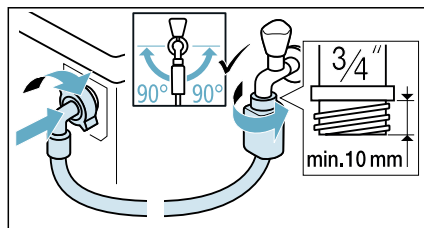

– Model: **Aqua-Stop**

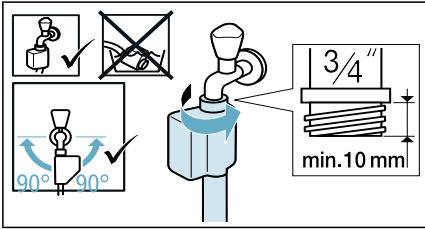

Nasvet: Priključite tudi zunanji filter za vodo (odvisno od modela) med cev za dovod vode in pipo. Filter odstranjuje delce umazanije iz vode. Filter za vodo morate redno čistiti, da odstranite nečistoče. Tako boste preprečili zamašitev. Glejte tudi → posebna navodila za vgradnjo in čiščenje filtra za vodo.

2. Previdno odprite pipo in preverite, da spoji tesnijo. Navojni priključek je pod tlakom vodovodne napeljave.

Odvod vode

Opozorilo **Nevarnost oparin!**

Pri pranju z visokimi temperaturami se lahko opečete zaradi stika z vročo pralno raztopino, npr. pri praznjenju vroče pralne raztopine v umivalnik. Ne segajte z roko v vročo vodo.

Pozor! **Škoda zaradi vode**

Če odtočna cev zaradi vodnega tlaka ob izčrpanju zdrsne iz umivalnika ali iz držala, lahko nastane škoda zaradi izlitja vode.

Odtočno cev pritrdite, da ne zdrsne iz umivalnika.

Pozor! **Poškodbe na stroju/tekstilu**

Če se konec odtočne cevi potopi v izčrpano vodo, lahko posesa vodo nazaj v stroj in tako poškoduje stroj/tekstil.

Pazite na to, da:

- Zapiralni čep ne zapira odtoka umivalnika.
- Konec odvodne cevi ni potopljen v izčrpano vodo.
- Voda odteka dovolj hitro.

Opomba: Odtočne cevi za vodo ne pregibajte in je ne nategujte.

Priključek

- **Odtok v sifon**
Priključno mesto mora biti zatesnjeno z objemko za cev, \varnothing 24–40 mm (iz specializirane trgovine).

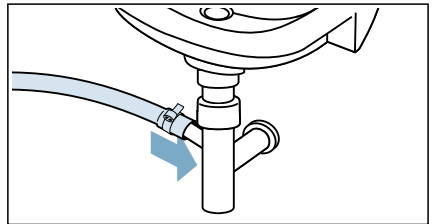

- **Odtok v umivalnik**
Odtočno cev pritrdite, da ne zdrsne iz umivalnika. Koleno lahko kupite na pooblaščenem servisu: Številka dela 00655300

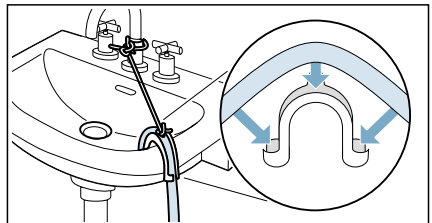

■ **Odtok v plastično cev z gumijastim tesnilom ali v odtočni jašek**

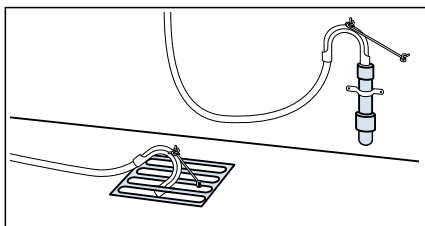

Opomba: Plastična cev ne spada v redno dobavo, na voljo je v specializiranih trgovinah.

Poravnava

Izravnajte aparat z vodno tehtnico.

Glasen hrup, treslaji in premikanje aparata so lahko posledica nepravilne izravnave.

1. Odvijte zaporne matice s ključem tako, da jih vrtite v smeri urnega kazalca.

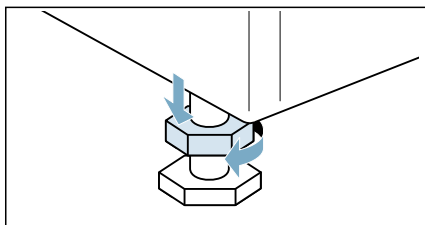

2. Preverite izravnavo aparata z vodno tehtnico in ga po potrebi izravnajte. Spremenite višino, tako da vrtite noge aparata. Vse štiri noge aparata morajo trdno stati na tleh.

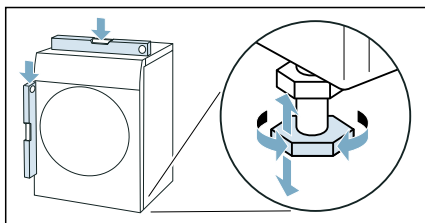

3. Zaporno matico čvrsto privijte k ohišju. Medtem trdno držite nogo in ne spreminjajte njene višine. Zaporne matice na vseh štirih nogah aparata morate trdno priviti k ohišju.

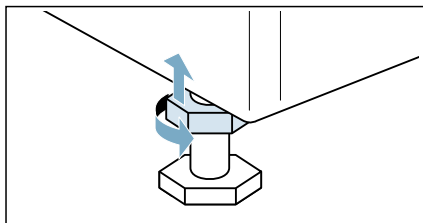

Prikllop na električno omrežje

⚠️ Opozorilo
Smrtna nevarnost!

Pri dotiku delov, ki so pod napetostjo, obstaja nevarnost električnega udara.

- Priključnega vtiča nikdar ne prijemajte z mokrimi rokami.
- Vlecite le za priključni vtič in nikoli za električni kabel, saj se lahko kabel sicer poškoduje.

Upoštevajte naslednja navodila:

Opombe

- Omrežna napetost mora ustrezati podatku o napetosti na stroju (na tablici s podatki). Priključna moč in potrebna vrsta varovalke sta podani na tablici s podatki stroja.
- Stroj priključite samo na izmenično napetost prek pravilno inštalirane vtičnice z zaščitnimi kontakti.
- Priključni vtič mora ustrezati vtičnici.
- Ozemljitveni sistem mora biti nameščen po predpisih.
- Zamenjavo električnega kabla (če je potrebna) sme izvršiti samo strokovnjak električar. Nadomestni električni kabel dobite pri servisni službi.
- Ne uporabljajte nobenih večkratnih vtičnic/razdelilnikov in podaljševalnih kablov.



- Pri uporabi zaščitnega stikala na okvarni tok uporabite samo tip z naslednjim znakom: . Samo ta znak zagotavlja izpolnjevanje danes veljavnih predpisov.
- Priključni vtič mora biti vedno dosegljiv.
- Električni kabel ne sme biti prepognjen, stisnjen, spremenjen, prerezan ali v stiku z viri toplote.

Pred prvim pranjem

Aparat je bil v tovarni temeljito preizkušen. Da odstranite morebitno preostalo vodo od preizkusa, prvič zaženite program  **Drum Clean (Čiščenje bobna) brez perila.**

Opomba:

- Aparat mora biti pravilno nameščen in priključen.
→ "Namestitev in priključitev" na strani 12
- Nikoli ne vklopite poškodovanega aparata.

1. Vključite vtič v vtičnico.
2. Odprite pipo.
3. Pritisnite gumb  in ga držite, dokler ne zasveti kontrolna lučka, nato ga izpustite. Aparat je vklopljen.
4. Zaprite vrata. Ne nalagajte perila.
5. Izberite program  **Drum Clean 90 °C (Čiščenje bobna 90 °C).**
6. Odprite predal za pralno sredstvo.
7. V prekat **II** nalijte približno 1 liter vode.
8. V prekat **II** dodajte običajno pralno sredstvo po navodilih proizvajalca za malo umazano perilo.

Opomba: Premočno penjenje lahko preprečite tako, da uporabite le polovico priporočene količine pralnega sredstva. Ne uporabljajte pralnih sredstev za volno ali blagih pralnih sredstev.

9. Zaprite predal za pralno sredstvo.
10. Izberite .

11. Na koncu programa pritisnite gumb  in ga držite, dokler kontrolna lučka ne ugasne, nato ga izpustite.

Vaš aparat je zdaj pripravljen za uporabo.

Transport

npr. ob selitvi

Pripravljala dela:

1. Zaprite pipo.
2. Znižajte vodni tlak v dovodni cevi.
→ *Stran 43*
3. Izčrpajte morebitno preostalo vodo.
→ *Stran 42*
4. Izključite aparat iz omrežja.
5. Odstranite cevi.
6. Izpraznite prekate.
→ "Predal za pralno sredstvo in ohišje" na strani 41

Namestitev transportnih varoval:

1. Odstranite pokrovčke in jih shranite na varnem mestu.

Opomba: Po potrebi uporabite izvijač.

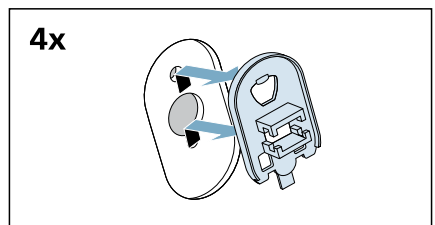
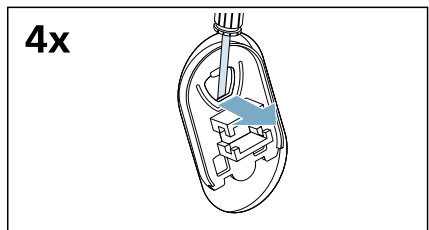

sl Namestitev in priključitev

2. Vstavite vse štiri tulce.

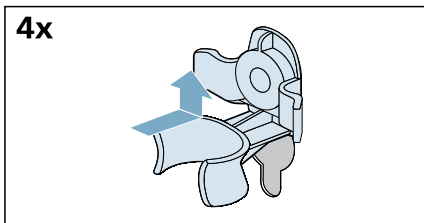

a) Varno pritrdite električni kabel v držala.

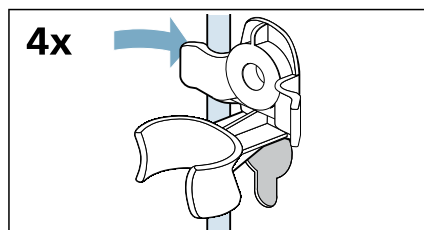

b) Vstavite in zategnite vijake.

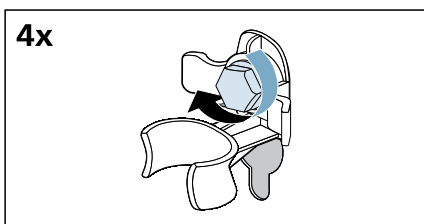

c) Varno pritrdite cevi v držala.

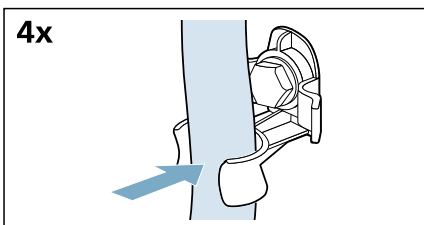

Pred ponovnim vklopom aparata:

Opombe

- Transportna varovala **morate** odstraniti.
→ "Odstranjevanje transportnih varoval" na strani 15
- Transportna varovala **morate** odstraniti.
→ "Odstranitev transportnih varoval" na strani 14
- Vlijte pribl. 1 liter vode v prekat **II**, izberite program **Drain (Črpanje)** in ga zaženite.
Tako preprečite iztekanje pralnega sredstva neposredno v odtok pri naslednjem pranju.

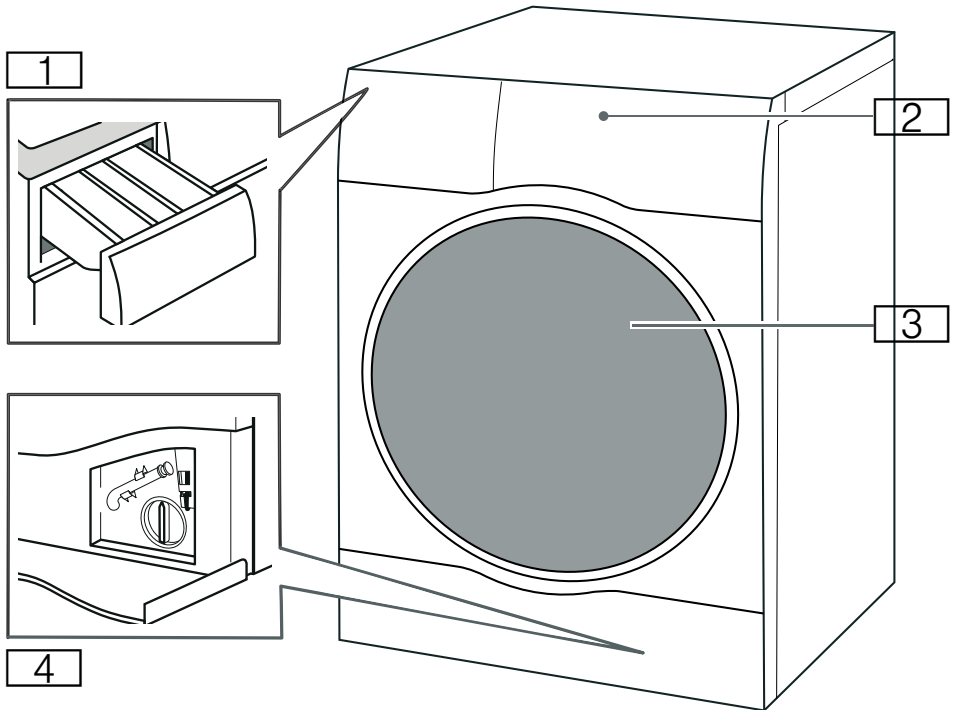
 **Spoznavanje stroja****Stroj**

- 1** Predal za pralno sredstvo
- 2** Upravljalna plošča/prikazovalnik na dotik
- 3** Vrata za vlaganje perila
- 4** Vzdrževalna loputa

Upravljalna plošča

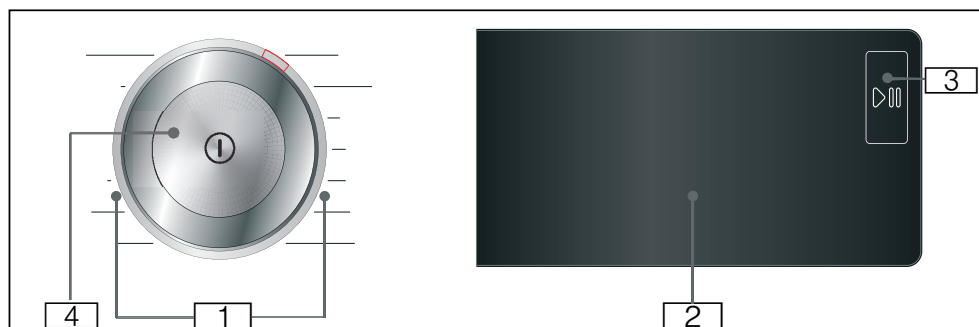

- 1 Razpoložljivi programi.
- 2 Zaslon na dotik
- 3 Tipka Start/premor
Za začetek, začasno zaustavitev
(npr. za dodajanje perila) in
prekinitev programa se dotaknite
tipke ▷||.
- 4 Tipka za vklop/izklop
Pritisnite tipko ① za vklop in izklop
stroja.

Zaslon na dotik

Privzete nastavitve za program

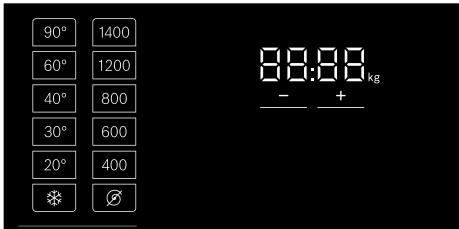

Prikazovalnik	Nastavitev	Opis
❄ - 90°	Temperatura	Temperatura v °C, ki jo lahko nastavite ❄ = hladno
⌀ - 1400*	Hitrost ožemanja	Hitrost ožemanja v vrt/min (vrtljajih na minuto) ⌀ = Brez ožemanja
2:30*	Preostali čas programa	Preostali čas programa je odvisen od izbire programa v h:min (urah: minutah)
0,5-24 h	Čas „Konec čez“	Program bo končan čez ... h (h = ur)
10.0* kg/ 6.0* kg	Največja količina perila za pranje/sušenje	Priporočena količina perila v kg

* Odvisno od izbranega modela in programa.

Dodatne nastavitve programa



Prikazovalnik	Nastavitev
Wash+Dry	
Dry	
☐+	(Dovolj suho za v omaro+)
☐	(Dovolj suho za v omaro)
☐	(Dovolj suho za likanje)
↓	(Predpranje)
☐+	(Izpiranje plus) → "Dodatne nastavitve programov" na strani 32
☐+	(Voda&izpiranje+)
☐	(Za enosta.likanje)
☐	(Hygiene care)
Speed (Hitro)	
Eco	
☆	(Spomin)
☐	(Tiho)

Oznake za napredovanje programa (zaporedje programa)

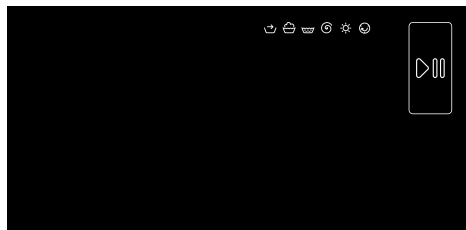

Prikazovalnik	Nastavitev
	Gumb Start/Pavza
	Predhodna obdelava
	Pranje
	Izpiranje
	Ožemanje/Črpanje
	Sušenje
	Zaščita pred mečkanjem
End	Konec programa

Perilo

Priprava perila na pranje

Zaščita vašega perila in aparata

Pozor!

Škoda na aparatu/tkaninah

Tujki (npr. kovanci, sponke, igle, žebliji) lahko poškodujejo perilo ali sestavne dele aparata.

Ko pripravljate perilo, morate upoštevati naslednja navodila:









- Pri odmerjanju vseh pralnih sredstev, pripomočkov za čiščenje, izdelkov za nego in čistilnih sredstev vedno upoštevajte navodila proizvajalca.

- Ne prekoračite največje količine perila. Če je aparat prepoln, bo rezultat pranja slabši.
- Pralna sredstva in sredstva za predhodno obdelavo perila (npr. odstranjevalci madežev, razpršila za predpranje itd.) naj ne pridejo v stik s površino aparata. Z vlažno krpo takoj obrišite ostanke razpršil in druge ostanke ali kapljice.
- Izpraznite vse žepe. Odstranite vse tujke.
- Odstranite kovinske dele (sponke za papir itd.).
- Hlače in plетенine, npr. oblačila iz jerseyja, majice in puloverje, perite z notranjo stranjo obrnjeno navzven.
- Prepričajte se, da so nedrčki z lokom primerni za pranje v pralnem stroju.
- Občutljivo perilo perite v mrežici ali vrečki (hlačne nogavice, nedrčke z lokom itd.).
- Zapnite zadrge, zapnite prevleke.
- Skrtačite pesek iz žepov in zavihkov.
- Odstranite obešala za zavese ali jih položite v mrežico/vrečko.

Razvrščanje perila

Perilo razvrstite v skladu z navodili za vzdrževanje in proizvajalčevimi navedbami na etiketah za vzdrževanje, glede na:

- Vrsto tkanine/vlaken
- Barvo
 - Opomba:** Perilo se lahko razbarva. Belo in barvasto perilo perite ločeno. Nove barvaste kose prvič operite ločeno.
- Umazanost
 - Enako umazano perilo perite skupaj. Nekaj primerov stopnje umazanosti najdete v poglavju
 - **Malo umazano:** predhodna obdelava ni potrebna, po potrebi izberite nastavitev **Speed (Hitro)**.
 - **Normalno umazano**

- **Močno umazano:** vložite manj perila, perilo morate predhodno obdelati ali namočiti.
- **Madeži:** madeže odstranite/ predhodno obdelajte, ko so še sveži. Najprej jih rahlo natrite z milnico; ne drgnite jih. Nato operite perilo z ustreznim programom. Trdovratne ali zasušene madeže lahko včasih odstranite le z večkratnim pranjem.
- Simboli na etiketah za vzdrževanje
 -  Primerno za normalno pranje; npr. program  Cottons (Bombaž)
 -  Zahtevano je nežno pranje; npr. program  Easy-Care (Enostavna nega)
 -  Zahtevano je posebno nežno pranje; npr. program  Delicates/ Silk (Fino/Svila)
 -  Primerno za ročno pranje; npr. program  Wool (Volna)
 -  Ne perite v pralnem stroju.

Priprava perila na sušenje

Opomba: Za enakomeren rezultat sušenja razvrstite perilo po:

- vrsti tkanine
- simbolih za vzdrževanje, navedenih na etiketi za vzdrževanje.

Sušite samo perilo, ki je označeno kot primerno za sušenje v sušilniku ali ima naslednje simbole za vzdrževanje:

-  : izberete lahko  **Cottons (Bombaž)**/ **AllergyPlus (Alergija Plus)**/ **MyTime + Dry**
-  : izberete lahko  **Easy-Care (Bombaž)**/ **Mix (Mešano)**/ **Wool (Volna)**/ **Down (Puh)**/ **Sportswear (Športna oblačila)**/ **Shirts (Srajce) + Dry**

Nalednjih tkanin ne smete sušiti:





















-  = simbol za vzdrževanje „Ni za sušenje“
- Občutljivo perilo (svila, sintetične zaves).
- Tkanine, ki vsebujejo penasto gumo ali podobne materiale.
- Tkanine, obdelane z vnetljivimi tekočinami, npr. s sredstvom za odstranjevanje madežev, petrolejem ali razredčili. Nevarnost eksplozije!
- Tkanine, na katerih so ostanki laka za lase ali podobnih snovi.

Opombe



























- Ročno oprane tkanine morate pred sušenjem ožeti pri primerni hitrosti.
- Perilo pred sušenjem ožemite pri optimalni hitrosti. Za bombaž je priporočljivo ožemanje z vsaj 1000 vrt/min, za tkanine z enostavnim vzdrževanjem pa z vsaj 800 vrt/min.
- Perila ne likajte takoj po sušenju. Priporočljivo je, da perilo najprej zvijete, da se preostala vlaga enakomerno porazdeli.
- Da bo rezultat sušenja dober, ločeno sušite prešite odeje, frotirne brisače in druge večje kose perila. Ne sušite hkrati več kot 6 frotirnih brisač (ali 5 kg).
- Ne prekoračite največje količine perila.































Pregled programov

Izbirni program

Program/vrsta perila	Možnosti/informacije
<p>Naziv programa</p> <p>Kratek opis programa in tkanin, za katere je primeren.</p>	<p>Največja količina za pranje/ Največja količina za sušenje</p> <p>Največja teža perila v kg odvisno od modela in programa</p> <p>možnost izbire temperature* v °C</p> <p>možnost izbire hitrosti ožemanja* v vrt/ min</p> <p>možne dodatne nastavitve programa*</p>
<p> Cottons (Bombaž)</p> <p>Obstojne in na vročino odporne tkanine iz bombaža ali lana.</p>	<p>10.0 (5,0**) kg/6,0 kg</p> <p>* -90 °C</p> <p>400–1400 vrt/min</p> <p>Speed (Hitro), Eco,  (Voda&izpiranje+),  (Za enosta.likanje),  (Hygiene care),  (Izpiranje plus),  (Predpranje), ☆ (Spomin),  (Tiho), Wash+Dry, Dry, + (Dovolj suho za v omaro+),  (Dovolj suho za v omaro),  (Dovolj suho za likanje)</p>
<p> Easy-Care (Enostavna nega)</p> <p>Tkanine iz sintetičnih materialov ali mešanih vlaken.</p>	<p>4,0 kg/2,5 kg</p> <p>* -60 °C</p> <p>400–1400 vrt/min</p> <p>Speed (Hitro), Eco,  (Voda&izpiranje+),  (Za enosta.likanje),  (Hygiene care),  (Izpiranje plus),  (Predpranje), ☆ (Spomin),  (Tiho), Wash+Dry, Dry, + (Dovolj suho za v omaro+),  (Dovolj suho za v omaro),  (Dovolj suho za likanje)</p>
<p>* Odvisno od modela in programa.</p> <p>** Manjša količina perila z dodatno nastavitvijo programa Speed (Hitro).</p>	

Program/vrsta perila	Možnosti/informacije
<p> Mix (Mešano) Mešanica bombažnih in sintetičnih tkanin.</p>	<p>4,0 kg/2,5 kg * -40 °C 400-1400 vrt/min Speed (Hitro), Eco,  (Voda&izpiranje+),  (Za enosta.likanje),  (Hygiene care),  (Izpiranje plus),  (Predpranje), ☆ (Spomin),  (Tiho), Wash+Dry, Dry, * (Dovolj suho za v omaro+),  (Dovolj suho za v omaro),  (Dovolj suho za likanje)</p>
<p> Delicates/Silk (Fino/Svila) Za nežne in občutljive tkanine, npr. svilo, saten, sintetična ali mešana vlakna (npr. svilene bluže, svileni šali).</p>	<p>2,0 kg/- * -40 °C Ø-800 vrt/min Speed (Hitro), Eco,  (Voda&izpiranje+),  (Za enosta.likanje),  (Izpiranje plus),  (Predpranje), ☆ (Spomin),  (Tiho)</p>
<p> Wool (Volna)  Za tkanine za ročno ali strojno pranje iz volne oz. mešanice z volno; posebej nežen program pranja, ki preprečuje, da bi se perilo skrčilo, z daljšimi premori med programom (med katerimi kosi perila počivajo v vodi). Opomba: Da se oblačila ne bi skrčila, ostane v njih po koncu sušenja še nekaj vode, zato čim prej po koncu programa vzemite oblačila iz stroja in jih položite na ravno podlago, da se posušijo.</p>	<p>2,0 kg/1,0 kg * -40 °C Ø-800 vrt/min ☆ (Spomin),  (Tiho), Wash+Dry, Dry,  (Dovolj suho za likanje)</p>
<p> Down (Puh) Tkanine za strojno pranje, polnjene s puhom; primerno tudi za kose, polnjene s sintetičnimi vlakni. Opombe</p> <ul style="list-style-type: none"> ■ Priporočamo, da pred sušenjem odprite zadrgo in sušite oblačilo obrnjeno z notranjo stranjo navzven. ■ Uporabite posebno pralno sredstvo za puh. 	<p>1,5 kg/1,5 kg * -60 °C 400-1200 vrt/min Speed (Hitro), Eco,  (Voda&izpiranje+),  (Hygiene care),  (Izpiranje plus), ☆ (Spomin), Wash+Dry, Dry, * (Dovolj suho za v omaro+),  (Dovolj suho za v omaro)</p>
<p>* Odvisno od modela in programa. ** Manjša količina perila z dodatno nastavitvijo programa Speed (Hitro).</p>	

Program/vrsta perila	Možnosti/informacije
<p> Rinse/Spin/Drain (Izpiranje/Ožemanje/Črpanje)</p> <p>Poseben kombiniran program za izpiranje in ožemanje perila in črpanje vode po izpiranju</p> <p>Opomba: Tovarniška nastavev za ta program je  (Izpiranje plus).</p> <p>Če želite samo ožeti perilo: izklopite nastavev  (Izpiranje plus) in po potrebi spremenite hitrost ožemanja.</p> <p>Če želite samo izčrpati vodo: izklopite nastavev  (Izpiranje plus) in izberite nastavev .</p>	<p>-</p> <p>-</p> <p> - 1400 vrt/min</p> <p> (Voda&izpiranje+),  (Za enosta.likanje),  (Izpiranje plus), ☆ (Spomin), Wash+Dry, * (Dovolj suho za v omaro+),  (Dovolj suho za v omaro),  (Dovolj suho za likanje)</p>
<p> Drum Clean (Čiščenje bobna)</p> <p>Poseben program za higieno bobna in odstranjevanje kosmov. Ne nalagajte perila.</p> <p>90 °C = antibakterijski program. 40 °C = antibakterijski program, lahko uporabite posebno pralno sredstvo za čiščenje bobna.</p> <p>* = program brez antibakterijske funkcije za odstranjevanje las ali kosmov iz ohišja bobna.</p> <p>Kontrolna lučka programa  Drum Clean (Čiščenje bobna) sveti, če že dolgo niste uporabili programa s temperaturo 60 °C ali več.</p> <p>Opombe</p> <ul style="list-style-type: none"> ■ Vklp/izklop opozorilnega signala  Drum Clean (Čiščenje bobna). → "Vklp/izklop signala za vzdrževanje bobna" na strani 40 ■ Pri odmerjanju pralnega sredstva vedno upoštevajte navodila proizvajalca. 	<p>0,0 kg/-</p> <p>* , 40 °C, 90 °C</p> <p>1200</p> <p>☆ (Spomin),  (Tiho)</p>
<p> AllergyPlus (Alergija Plus)</p> <p>Obstojne tkanine iz bombaža ali lana.</p> <p>Opomba: Posebej primerno za pranje kosov perila, ki morajo biti higienično čisti in posebej prijazni do občutljive kože zaradi daljšega pralnega cikla pri določeni temperaturi, višje ravni vode in daljšega cikla ožemanja.</p>	<p>6,5 kg/5,0 kg</p> <p>* -60 °C</p> <p>400–1400 vrt/min</p> <p>Speed (Hitro), Eco,  (Voda&izpiranje+),  (Za enosta.likanje),  (Hygiene care),  (Izpiranje plus),  (Predpranje), ☆ (Spomin),  (Tiho), Wash+Dry, Dry, * (Dovolj suho za v omaro+),  (Dovolj suho za v omaro),  (Dovolj suho za likanje)</p>
<p>* Odvisno od modela in programa. ** Manjša količina perila z dodatno nastavitvijo programa Speed (Hitro).</p>	

Program/vrsta perila	Možnosti/informacije
 Sportswear (Športna oblačila) Program je primeren za športna oblačila iz mikrovlakn, npr. akrila, najlona, elastana itd.	2,0 kg/2,0 kg ❄-40 °C 400-800 vrt/min Speed (Hitro), Eco,  (Voda&izpiranje+),  (Za enosta.likanje),  (Izpiranje plus),  (Predpranje), ☆ (Spomin),  (Tiho), Wash+Dry, Dry,  + (Dovolj suho za v omaro+),  (Dovolj suho za v omaro),  (Dovolj suho za likanje)
 Shirts (Srajce) Srajce ali bluze, ki jih ni treba likati, iz bombaža, lana, sintetičnih ali mešanih vlaken.	2,0 kg/2,0 kg ❄-60 °C 400-800 vrt/min Speed (Hitro), Eco,  (Voda&izpiranje+),  (Za enosta.likanje),  (Hygiene care),  (Izpiranje plus),  (Predpranje), ☆ (Spomin),  (Tiho), Wash+Dry, Dry,  (Dovolj suho za v omaro),  (Dovolj suho za likanje)
 MyTime Mešane tkanine; za rahlo umazano perilo iz bombaža in sintetike. Vsakokrat lahko nastavite dolžino programa. Največja dolžina programa je 60 minut za pranje in 120 minut za sušenje, lahko jo skrajšate v korakih po 10 minut.	2,0 kg/6,0 kg ❄-40 °C 400-1200 vrt/min  (Voda&izpiranje+),  (Za enosta.likanje),  (Izpiranje plus), ☆ (Spomin),  (Tiho), Dry,  (Dovolj suho za likanje)
Opombe <ul style="list-style-type: none"> ■ Povečajte dolžino programa z dodatno nastavitvijo programa  (Izpiranje plus). ■ Privzete vrednosti programa  (Konec čez) ni mogoče izbrati za ta program. ■ Če uporabljate ta program za sušenje, ne morete dodati pralnega sredstva. 	
 SuperQuick 15'/Wash&Dry 60' (Hitro 15'/Pranje in sušenje 60') Za majhno količino rahlo umazanih oblačil iz bombaža, lana, sintetike ali mešanih vlaken. Pribl. 15 minut za pranje. Če izberete funkcijo sušenja, pranju sledi še 45 minutno sušenje.	2,0 kg/1,0 kg ❄-40 °C 400-1200 vrt/min ☆ (Spomin),  (Tiho), Wash+Dry,  (Dovolj suho za v omaro)
Opomba: Privzeti program je  SuperQuick 15' (Hitro 15') . Na program Wash&Dry 60' (Pranje in sušenje 60') lahko preklopite s pritiskom tipke Wash+Dry .	
* Odvisno od modela in programa. ** Manjša količina perila z dodatno nastavitvijo programa Speed (Hitro) .	

Program/vrsta perila	Možnosti/informacije
Refresh (Osveževanje)	-/1,0 kg
Program za odstranjevanje neprijetnih vonjav in manj mečkajna, primeren za volno, lan, moške obleke itd., ki jih ni treba pogosto prati.	-
Opombe	☆ (Spomin), 🤫 (Tiho), Dry
■ Priporočamo, da za boljši rezultat po koncu programa za 3–5 minut obesite oblačila v dobro prezračen prostor. Če večkrat zaporedoma uporabite ta program, priporočamo, da vmes zaženete program pranja, da odstranite neprijetne vonjave v bobnu.	
■ Pri tem programu ne morete dodati pralnega sredstva.	
* Odvisno od modela in programa.	
** Manjša količina perila z dodatno nastavitvijo programa Speed (Hitro) .	

Tabela za sušenje

Priporočeni program sušenja	Možnost	Količina za sušenje (kg)	Predvideni čas sušenja (min)		
			(Dovolj suho za likanje)	(Dovolj suho za v omaro)	+ (Dovolj suho za v omaro+)
Cottons (Bombaž)/ AllergyPlus (Alergija Plus)	Speed (Hitro)	1,0–2,0	40–50	50–70	65–90
		2,0–4,0	50–75	70–95	90–135
		4,0–6,0	75–90	95–120	135–160
	Eco	1,0–2,0	45–65	60–90	75–110
		2,0–4,0	65–115	90–160	110–185
		4,0–6,0	115–150	160–240	185–265
Easy-Care (Bombaž)/ Mix (Mešano)/ Sportswear (Športna oblačila)/ Shirts (Srajce)	Speed (Hitro)	0,5–1,5	30–40	35–60	45–80
		1,5–2,5	40–60	60–90	80–110
	Eco	0,5–1,5	35–50	55–80	75–105
		1,5–2,5	50–75	80–120	105–145
Down (Puh)		1,5	-	50–120	80–150
i	Zgoraj navedeni čas je okvirjen, na dejanski učinek sušenja lahko vplivajo vrsta oblačil, teža oblačil, stopnja suhosti in temperatura v okolici.				
i	Za enakomeren učinek sušenja priporočamo, da ločite težka oblačila od lahkih. Ločite na primer debele brisače od srajc.				
i	Za pranje velikih ali težkih oblačil priporočamo + (Dovolj suho za v omaro+).				
i	Da se oblačila po sušenju manj mečkajo, priporočamo, da v aparat vložite majhno količino oblačil.				
i	Čas sušenja za program, ki ni naveden v zgornji preglednici, preverite na prikazovalniku.				

Škrobljenje

Opomba: Perilo ne sme biti obdelano z mehčalcem.

1. Vključite aparat.
2. Izberite program **Rinse (Izpiranje)**.
3. Odmerite škrob v prekat ☒ po navodilih proizvajalca (prekat po potrebi najprej očistite).
4. Dotaknite se gumba ▷∞.

Barvanje/razbarvanje

Barvajte samo toliko, kot je predvideno za domačo rabo. Sol lahko razžre nerjavno jeklo! Upoštevajte napotke proizvajalca barvil.

Perila **ne** razbarvajte v stroju.

P+ Privzete nastavitve za program

Lahko spreminjate prednastavitve izbranih programov. Nastavitve lahko spreminjate tudi med izvajanjem izbranega programa. Učinek je odvisen od napredka programa.

Temperatura

Glede na stopnjo, v kateri je program, lahko spremenite nastavitvev temperature pred in med programom, tako da spremenite želeno temperaturo na prikazovalniku.

Najvišja temperatura, ki jo lahko nastavite, je odvisna od izbranega programa.

Hitrost ožemanja

Odvisno od faze programa lahko spremenite hitrost ožemanja (v vrt./min; vrtljaji na minuto) pred in med izvajanjem programa tako, da spremenite želeno hitrost na prikazovalniku.

Nastavitev☒: ☒= „Brez ožemanja“. Aparat samo izčrpa vodo.

Funkcijo „Brez ožemanja“ lahko izberete, da preprečite mečkanje, če perila ne boste vzeli iz aparata takoj po koncu programa.

Največja hitrost, ki jo lahko nastavite, je odvisna od modela in izbranega programa.

Konec čez

Pred zagonom programa lahko izberete čas konca programa (čas "Končano čez") v korakih po 0,5 ure (h = ura) do največ 24 ur.

V ta namen:

1. Izberite program (razen programa **MyTime**).

Prikaže se trajanje programa za izbrani program, npr. **2:30** (h:min).

2. Pritiskajte gumb **+**, dokler se ne prikaže želeno število ur.

Opomba: Nastavitvene vrednosti zvišujete z gubom **+** in znižujete z gumbom **-**.

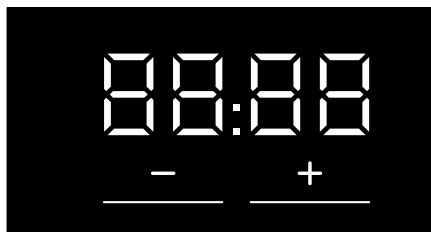

3. Pritisnite gumb **▷|||**. Program se zažene. Izbrano število ur (npr. **8h**) se prikaže na prikazovalniku in se odšteva, dokler se program ne zažene. Nato se prikaže trajanje programa.

Opomba: Dolžina programa se med izvajanjem programa samodejno spreminja. Tudi s spremembo privzetih nastavitvev programa ali z dodatnimi nastavitvami programa se trajanje programa lahko spremeni.

Po zagonu programa (če ste izbrali „Končano čez“ in se program še ni začel) lahko spremenite predizbrano število ur, kot sledi:

1. Pritisnite gumb **▷|||**.
2. Dotaknite se gumba **+** ali **-**, da spremenite število ur.
3. Pritisnite gumb **▷|||**.

P⁺ dodatne nastavitve programov

Opomba: V pregledu najdete možne dodatne nastavitve programov, ki se razlikujejo glede na model stroja.

Z izbiro dodatnih nastavitvev programa lahko postopek pranja/sušenja bolje prilagodite svojim kosom perila.

Nastavitve lahko izberete ali prekličete, odvisno od napredovanja programa.

Ko vklopíte nastavitvev, se prižgejo kontrolne lučke gumbov.

Nastavitve se ne ohranijo, ko izklopíte aparat.

Wash+Dry

Neprekinjeni cikel pranja in sušenja zaporedoma.

Dry

Cikel sušenja brez pranja.

☒ (Dovolj suho za v omaro)

Za tkanine iz enojne plasti. Oblečila lahko zložite ali obesite v omaro.

☒⁺ (Dovolj suho za v omaro+)

Za perilo, ki vsebuje debela oblečila v več plasteh, ki potrebujejo daljši čas sušenja. Oblečila lahko zložite ali obesite v omaro. Perilo, bolj suho kot ☒ **(Dovolj suho za v omaro)**.

☒ (Dovolj suho za likanje)

Običajno enoplastno perilo, ki mora biti po sušenju še vlažno in je primerno za likanje ali obešanje.

Speed (Hitro)

Pranje/sušenje v krajšem času z doseganjem enakega rezultata pranja/sušenja kot običajno.

Za vklop ali izklop te dodatne nastavitve programa pritisnite **Speed (Hitro)**.

Opomba: Če vklopite dodatno nastavitev programa **Speed (Hitro)**, se največja količina perila zmanjša in za postopek sušenja je potrebne več vode.

Eco

Pranje z manjšo porabo energije z doseganjem enakega rezultata pranja kot običajno.

Sušenje z manjšo porabo vode z doseganjem enakega rezultata sušenja kot običajno.

Za vklop ali izklop te dodatne nastavitve programa pritisnite **Eco**.

Opomba: Ko je vklopljena dodatna nastavitev programa **Eco**, pranje poteka pri nižji temperaturi dalj časa za enak učinek pranja; sušenje poteka z manjšo količino vode dalj časa za enak učinek sušenja.

(Predpranje)

Predpranje za zelo umazano perilo.

Vklopite ali izklopite ga tako, da se dotaknete  (**Predpranje**).

Opomba: Dodajte pralno sredstvo v prekata **I** in **II**.

(Izpiranje plus)

Nastavitve, ki jih lahko izberete:

- +1 **+ 1 cikel izpiranja**
- +2 **+ 2 cikla izpiranja**
- +3 **+ 3 cikli izpiranja**

Dodatni cikli izpiranja za občutljivo kožo in/ali za področja z zelo mehko vodo.

Daljše trajanje programa zaradi dodatnega cikla izpiranja.

Število ciklov izpiranja, ki jih program izvede, je odvisno od števila, izbranega za osnovni program.

(Hygiene care)

Inovativna funkcija predhodne obdelave suhega perila z vročim zrakom (do 65 °C) pri povečani potrebi po higieni, nato sledi pranje pri nizki temperaturi. Funkcija omogoča tako higieno kot nego tkanin. Funkcija je primerna za večino neobčutljivih tkanin.

Opomba: Med postopkom pribl. 10 minut deluje osvetlitev bobna.

(Za enosta.likanje)

Manj mečkanja zaradi posebnega zaporedja ožemanja, ki mu sledi rahljanje perila, in zmanjšane hitrosti ožemanja.

Vklopite ali izklopite ga tako, da se dotaknete  (**Za enosta.likanje**).

Opomba: Če ste vklopili  (**Za enosta.likanje**), bo v perilu po ožemanju ostalo več vlage kot običajno.

(Voda&izpiranje+)

Višja raven vode za nežnejše pranje perila.

Vklopite ali izklopite ga tako, da se dotaknete  (Voda&izpiranje+).

☆ (Spomin)

Tu lahko shranite izbrani program s priljubljenimi nastavitvami.

Shranjevanje:

1. Vklopite aparat.
2. Izberite program.
3. Po potrebi lahko spremenite privzete nastavitve programa in/ali izberete dodatne nastavitve programa.
4. Dotaknite se gumba ☆ (Spomin) in ga držite pribl. tri sekunde.

Ko vse nastavitve kratek čas utripajo, je program shranjen.

Prikljic: po vklopu aparata se na kratko dotaknite gumba ☆ (Spomin).

Ponastavitev: potem ko izberete novi program in nastavitve, se ponovno dotaknite gumba ☆ (Spomin) in ga držite pribl. tri sekunde.

(Tiho)

Posebna funkcija za zmanjševanje hrupa. Manj hrupa med postopkom pranja in sušenja in izklop signala ob koncu programa.

Opomba: Če funkcijo tihega delovanja izberete samo za pranje, bo v perilu ostalo nekoliko več vlage. Rezultat ožemanja mogoče ne bo zadovoljiv. Preden obesite perilo v omaro, lahko izberete program **Spin (Ožemanje)**, da dodatno zmanjšate količino vlage.

Upravljanje stroja

Priprava stroja

Aparat je bil pred dobavo preizkušen. Da odstranite morebitno preostalo vodo od preizkusa, prvič zaženite pranje brez perila s programom  **Drum Clean (Čiščenje bobna).**

→ "Pred prvim pranjem" na strani 19

Opombe

- Nikoli ne vklopite poškodovanega aparata!
- Obvestite servisno službo!

1. Vključite vtič v vtičnico.



Opozorilo

Nevarnost smrti zaradi električnega udara!

Nevarnost smrti, če se dotaknete delov pod napetostjo.

- Nikoli ne izvlecite vtiča tako, da vlečete za električni priključni kabel.
- Vtič vedno priključite/izvlecite s suhimi rokami.

2. Odprite pipo.

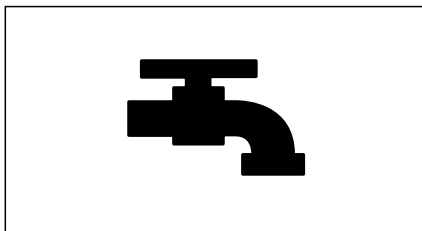

3. Odprite vrata aparata.

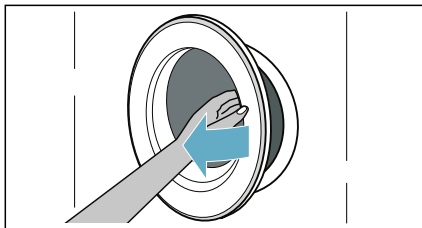

Vklop stroja/izbira programa

Pritisnite gumb  in ga držite, dokler ne zasveti kontrolna lučka, nato ga izpustite. Aparat je vklopljen.

Nato se vedno prikaže tovarniško nastavljeni program  **Cottons (Bombaž)**.

Lahko uporabite ta program ali izberete drugega.

Opomba: Če ste vklopili otroško varovalo, ga morate pred nastavitvijo programa izklopiti.

Na prikazovalniku na dotik so prikazane prednastavitve in največja količina perila za izbrani program.

Lahko uporabite prikazane prednastavitve ali spremenite izbrani program, da bo najprimernejši za perilo, tako da spremenite → "Privzete nastavitve za program" na strani 31 in/ali izberete → "Dodatne nastavitve programov" na strani 32.

Nalaganje perila v boben

Vložite perilo.

Zaprte vrata.

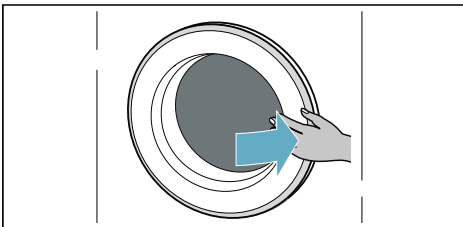
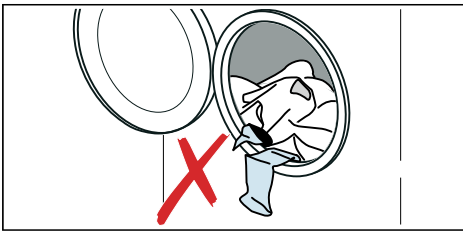

Opombe

- Razgrnite in vložite sortirano perilo. Pomešajte manjše in večje kose. Kosi perila različnih velikosti se med ožemanjem bolje razporedijo po bobnu. Nekateri kosi perila lahko povzročijo neuravnoteženo obremenitev.
- Upoštevajte določeno največjo količino perila. Če naložite preveč perila, to poslabša učinkovitost pranja in povzroča mečkanje. Prepričajte se, da med vrati in gumijastim tesnilom ni priprt noben kos perila, in zaprite vrata.

Odmerjanje in dodajanje pralnih sredstev ter izdelkov za nego.

Pozor!

Škoda na aparatu

Pralna sredstva in sredstva za predhodno obdelavo perila (npr. odstranjevalci madežev, razpršila za predpranje itd.) lahko poškodujejo površino pralno-sušilnega stroja. Pazite, da ta sredstva ne pridejo v stik s površino pralno-sušilnega stroja. Z vlažno krpo takoj obrišite ostanke razpršil in druge ostanke/kapljice.

Odmerjanje

Pralna sredstva in izdelke za nego odmerjajte glede na:

- trdoto vode (povprašajte pri vodovodnem podjetju),
- proizvajalčeve specifikacije na embalaži,
- količino perila,
- umazanijo.

Polnjenje prekatov

1. Odprite predal za pralno sredstvo.



Opozorilo **Draženje oči/kože!**

Če odprete predal za pralno sredstvo, medtem ko aparat deluje, lahko pralno sredstvo/izdelek za nego izteče.

Previdno odprite predal.

Če pride pralno sredstvo/izdelek za nego v stik z očmi ali kožo, ga temeljito izperite.

Če ga nehote zaužijete, poiščite zdravniško pomoč.

2. Nalijte pralno sredstvo oz. izdelek za nego.

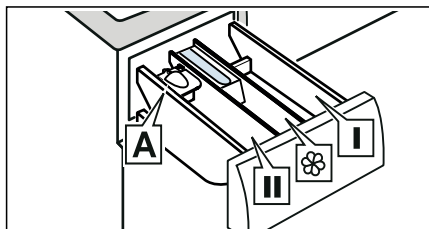

Prekat I Pralno sredstvo za predhodno obdelavo in razkužilo za oblačila. (samo za aparate s funkcijo predhodne obdelave in razkuževanja)

Prekat  Mehčalec, škrob. Ne prekoračite največje količine perila.

Prekat II Pralno sredstvo za glavno pranje, mehčalec, belilo, odstranjevalec madežev.

Prekat A* Za odmerjanje tekočega pralnega sredstva.

*odvisno od modela

Opombe

- Pri odmerjanju vseh pralnih sredstev, pripomočkov za čiščenje, izdelkov za nego in čistilnih sredstev vedno upoštevajte navodila proizvajalca.
- Koncentriran ali gost mehčalec za perilo razredčite z vodo. Tako boste preprečili zamašitev.
- Med delovanjem aparata bodite previdni, ko odpirate predal za pralno sredstvo.

Pripomoček za odmerjanje A* za tekoče pralno sredstvo

*odvisno od modela

Namestite pripomoček A za odmerjanje pravilne količine tekočega pralnega sredstva:

1. Odprite predal za pralno sredstvo. Pritisnite na vložek in odstranite predal.

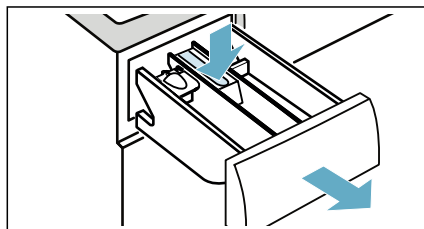

2. Potisnite merilni pripomoček naprej, preklopite ga navzdol in pritisnite, da se zaskoči.

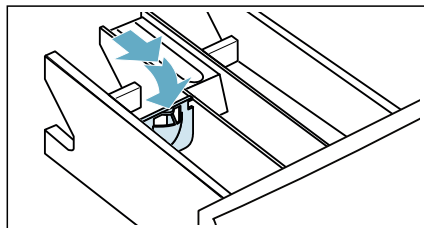

3. Ponovno vstavite predal.

Opomba: Ne uporabljajte merilnega pripomočka za pralno sredstvo v gelu in pralni prašek, za programe s predhodno obdelavo ali ko je izbran čas „Končano čez“.

Pri modelih brez merilnega pripomočka nalijte tekoče pralno sredstvo v ustrezno posodo in ga položite v boben.

Začetek programa

Dotaknite se gumba  in ga držite 1–2 sekundi, nato ga izpustite. Program se zažene in vrata aparata se zaklenejo.

Na prikazovalniku na dotik se prikaže čas **Konec čez** in se odšteva do začetka programa. Po začetku programa se prikazuje trajanje programa. Prikaz napredovanja programa zasveti.

Opomba: Zaznavanje pene

Če na prikazovalniku na dotik zasveti tudi simbol , je aparat med pranjem zaznal preveč pene in je samodejno vklopil dodatne cikle izpiranja, da odstrani peno.

Če želite program zaščititi pred nenamernimi spremembami, izberite otroško varovalo.

Otroško varovalo



Aparat lahko zaklenete, da preprečite nenamerno spremembo nastavljenih funkcij. To naredite tako, da vklopite otroško varovalo.



Dotaknite se gumba  (**3s**) in ga držite, da **vklopite/izklopite** otroško varovalo.

Vklop otroškega varovala:



Po zagonu programa se dotaknite gumba  (**3s**) in ga držite 3 sekunde.

-  (**3s**) zasveti: otroško varovalo je vklopljeno.

-  (**3s**) utripa: če se dotaknete gumba, medtem ko je otroško varovalo vklopljeno, gumb  (**3s**) utripa.

Opomba: Na koncu programa se prikaže **End**. Vrata so zaprta.  in  še naprej svetita, da ne pozabite izklopiti otroškega varovala.

Izklop otroškega varovala:



Dotaknite se gumba  (**3s**) in ga držite, dokler kontrolna lučka  (**3s**) ne ugasne.

Dodajanje/odstranjevanje perila

Po zagonu programa lahko perilo po potrebi dodajate ali odstranjujete iz stroja.

Pritisnite tipko . Stroj preveri, ali je mogoče dodajanje.

Na zaslonu na dotik se pokaže:

- Če simbol  ugasne, je perilo mogoče dodati.
- Če simbol  sveti, perila ni mogoče dodati.

Za nadaljevanje programa pritisnite tipko . Program se bo samodejno nadaljeval.

Opombe

- Ob dodajanju perila ne puščajte vrat stroja predolgo odprtih, saj bi lahko voda iz perila začela iztekati iz stroja.
- Pri višjem nivoju vode, višji temperaturi ali vrtečem se bobnu ostanejo vrata zaradi varnostnih razlogov zaklenjena in dodajanje perila ni možno.

Spreminjanje programa

Če ste nehote zagnali napačen program, ga lahko spremenite, kot sledi:

1. Dotaknite se gumba ▷|||.
2. Izberite drug program.
3. Ponovno se dotaknite gumba ▷|||. Novi program se zažene od začetka.

Opomba: Če je aktivirano sušenje, morate aparat izključiti in ponovno vključiti za spremembo programa sušenja.

Prekinitev programa

Za programe pranja pri visoki temperaturi:

1. Pritisnite gumb ▷|||.
2. Da ohladite perilo: izberite **Rinse (Izpiranje)**.
3. Pritisnite gumb ▷|||.

Za programe pranja pri nizki temperaturi:

1. Pritisnite gumb ▷|||.
2. Izberite **Spin (Ožemanje)**.
3. Pritisnite gumb ▷|||.

Za programe med postopkom sušenja:

1. Izklopite aparat.
2. Ponovno vklopite aparat.
3. Da ohladite perilo: izberite ☹️ **MyTime + Dry**.
4. Pritisnite gumb ▷|||.

Konec programa

Na prikazovalniku na dotik zasveti **End**, prikaza ▷||| in ☹️ pa sta ugasnjena.

Če ste izbrali ☹️, aparat po izpiranju samo izčrpa vodo brez ožemanja.

Opombe

- Če na prikazovalniku pred koncem programa sušenja utripa **Hot** (vroče), je temperatura v bobnu visoka. Program za hlajenje bobna poteka, dokler se temperatura v bobnu ne zniža.

- Po koncu sušenja se začne postopek za zaščito pred mečkanjem, da se perilo ne zmečka, če ga ne vzamete pravočasno iz stroja. Postopek traja približno 30 minut. Na prikazovalniku časa se prikaže **0:00** in simbol ☹️ se prikaže kot simbol statusa. Za zaključek tega postopka se lahko dotaknete katerega koli območja prikazovalnika na dotik, da se vrata odklenejo in lahko vzamete perilo iz stroja.

Jemanje perila iz stroja/izklop stroja

1. Pritisnite gumb Ⓞ in ga držite, dokler kontrolna lučka ne ugasne, nato ga izpustite. Aparat je izklopljen.
2. Odprite vrata in vzemite perilo iz aparata.
3. Zaprite pipo.

Opomba: To ni potrebno pri modelih Aqua Stop.

Opombe

- V bobnu ne puščajte kosov perila. Pri naslednjem pranju bi se lahko skrčili ali obarvali drug kos perila.
- Iz bobna in z gumijastega tesnila odstranite vse tujke - nevarnost rjavenja.
- Gumijasto tesnilo obrišite do suhega.

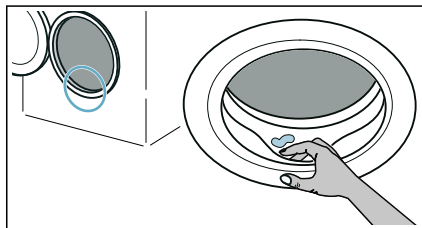

- Vrata in predal za pralno sredstvo pustite odprta, tako da lahko preostala voda izhlapi.

- Vedno počakajte do konca programa, ker je aparat lahko še zaklenjen. Nato vklopite aparat in počakajte, da se odklene.

Nastavitve stroja

Samodejni izklop

Če aparata daljši čas ne uporabljate (najmanj 20 minut, odvisno od višine vode v aparatu), se samodejno izklopi pred začetkom programa ali po koncu programa. Ponovno pritisnite gumb za vklop , da vklopite aparat.

Osnovne nastavitve

Dotaknite se gumba  (**Tiho**) in ga držite prib. 3 sekunde, da se pomaknete v osnovne nastavitve. Prikaz upravljalne plošče:

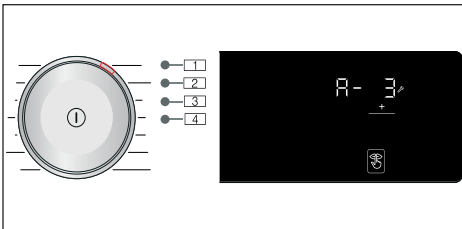

Spreminjate lahko naslednje osnovne nastavitve:

- Glasnost signala ob koncu programa.
- Glasnost gumbov.
- Osvetlitev prikazovalnika na dotik.
- Vklop/izklop opozorilnega signala  Drum Clean (Čiščenje bobna).

Zvočni signal za konec

Lahko izberete položaj **1** in z gumbom **+** spreminjate glasnost signala ob koncu programa, npr. **A- 3**.

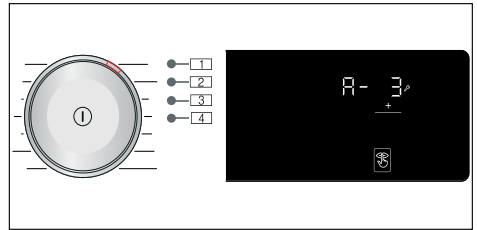

Možne vrednosti nastavitvev:

- 0 izklopljeno
- 1 tiho
- 2 srednje
- 3 glasno
- 4 zelo glasno

Zvok tipk

Lahko izberete položaj **2** in z gumbom **+** spreminjate glasnost signala gumbov, npr. **b- 3**.

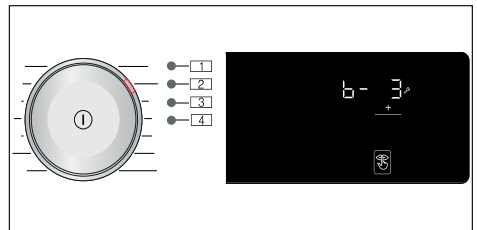

Možne vrednosti nastavitvev:

- 0 izklopljeno
- 1 tiho
- 2 srednje
- 3 glasno
- 4 zelo glasno

Osvetlitev

Možne vrednosti nastavitve: 1–4

Lahko izberete položaj **3** in z gumbom **+** spreminjate osvetlitev prikazovalnika na dotik, npr. **[- 3]**.

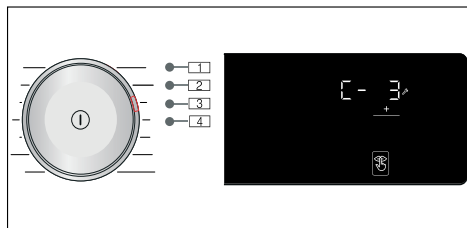

Možne vrednosti nastavitve:

- 1 ne zelo svetlo
- 2 normalna osvetlitev
- 3 svetlo
- 4 zelo svetlo

Vklop/izklop signala za vzdrževanje bobna

Lahko izberete položaj **4** in z gumbom **+** vklopite ali izklopite opozorilni signal  **Drum Clean (Čiščenje bobna)**, npr. **d- 1**.

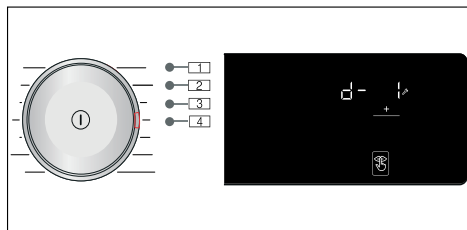

Možne vrednosti nastavitve:

- 0 izklopljeno
- 1 vklopljeno

Senzorji

Sistem za zaznavanje neuravnoteženosti bobna

Samodejni sistem za nadzor neuravnoteženosti prepozna nesorazmerno porazdelitev perila in z večkratnim zagonom centrifuge poizkuša doseči čim boljšo porazdelitev perila.

Zaradi varnostnih razlogov se pri zelo neuravnoteženi porazdelitvi število vrtljajev pri ožemanju zmanjša ali pa se perilo sploh ne ožame.

Opomba: V boben naložite manjše in večje kose perila.

Čiščenje in vzdrževanje

Opozorilo

Smrtna nevarnost!

Obstaja nevarnost električnega udara, če se dotaknete komponent pod napetostjo.

Pritisnite gumb **1** in izvlecite vtič iz vtičnice.

Pozor!

Nevarnost požara in eksplozije!

Zaradi čistilnih sredstev, ki vsebujejo topila, npr. čistilni bencin, lahko nastanejo strupeni hlapi.

Ne uporabljajte čistilnih sredstev, ki vsebujejo topila.

Pozor!

Aparat se lahko poškoduje!

Čistilna sredstva, ki vsebujejo topila, npr. čistilni bencin, lahko poškodujejo površino in sestavne dele v aparatu. Ne uporabljajte čistilnih sredstev, ki vsebujejo topila.

Ohišje stroja/upravljalna plošča

- Odstranite ostanke pralnih in čistilnih sredstev takoj po pranju.
- Obrišite z mehko, vlažno krpo.
- Ne uporabljajte abrazivnih krp, gob ali detergentov (čistilci za nerjavno jeklo).
- Ne čistite stroja z vodnim curkom.

Boben

Uporabljajte čistilna sredstva brez klora, ne uporabljajte jeklene volne.

Pri neprijetnih vonjavah v pralnem stroju oz. za čiščenje izvedite program za boben  **Drum Clean 90°C (Čiščenje bobna 90°C)** brez perila.

Odstranjevanje vodnega kamna

Pri pravilnem doziranju pralnih sredstev odstranjevanje vodnega kamna ni potrebno. V nasprotnem primeru postopajte po navodilih proizvajalca sredstva za odstranjevanje vodnega kamna. Primerna sredstva za odstranjevanje vodnega kamna lahko naročite preko naše spletne strani ali preko servisne službe.

Predal za pralno sredstvo in ohišje

Če aparat vsebuje ostanke pralnega sredstva ali mehčalca za perilo:

1. Odprite predal za pralno sredstvo. Pritisnite na vložek in odstranite predal.

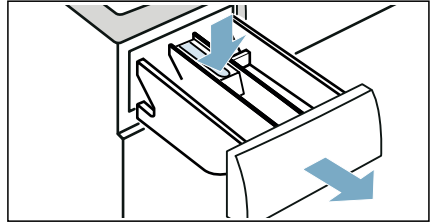

2. Za odstranitev vložka: s prstom potisnite vložek od spodaj navzgor.

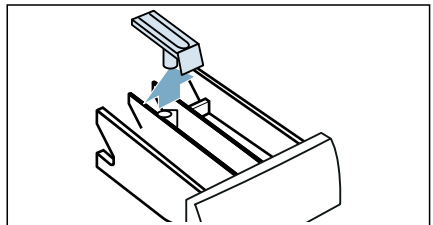

3. Z vodo in ščetko očistite prekat za pralno sredstvo in vložek in ju osušite. Očistite tudi notranjost ohišja.

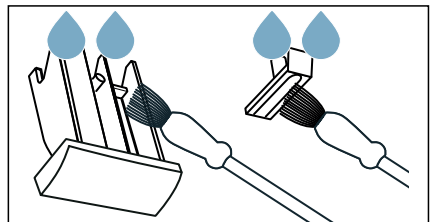

sl Čiščenje in vzdrževanje

4. Vstavite vložek in ga namestite tako, da se zaskoči (potisnite valj na vodilo).

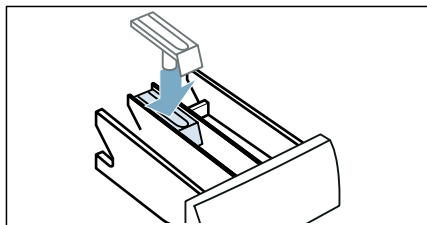

5. Vstavite predal za pralno sredstvo.

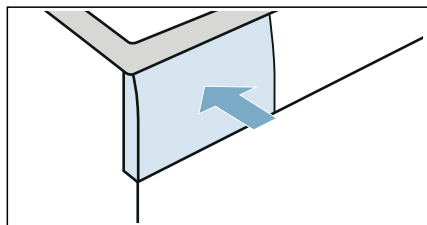

Opomba: Predal za pralno sredstvo pustite odprt, tako da lahko preostala voda izhlapi.

Črpalka je blokirana

Opomba: Zaprite pipo, da voda ne priteka več in da črpalka izčrpa vodo.

Opozorilo **Nevarnost opeklin!**

Če perete pri visokih temperaturah, se voda močno segreje. Če pridete v stik z vročo vodo, se lahko opečete. Počakajte, da se voda najprej ohladi.

1. Izklopite aparat. Izvlecite vtič iz vtičnice.
2. Odprite vzdrževalno loputo.

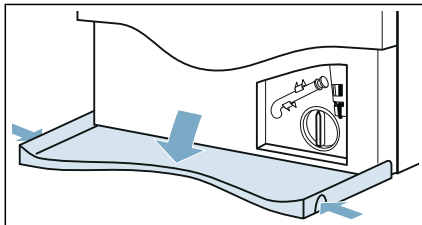

3. Vzemite odtočno cev iz držala. Odstranite tesnilni pokrovček in pustite, da voda steče v primerno posodo. Ponovno namestite tesnilni pokrovček in vstavite cev nazaj v držalo.

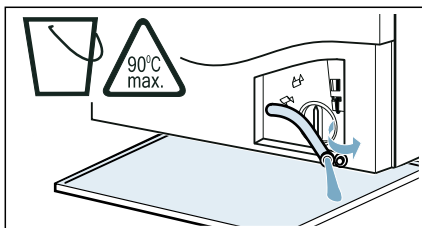

4. Previdno odvijte pokov črpalke; preostala voda lahko izteče. Očistite notranjost, navoj pokrova črpalke in ohišje črpalke. Krilca črpalke se morajo prosto vrteti.

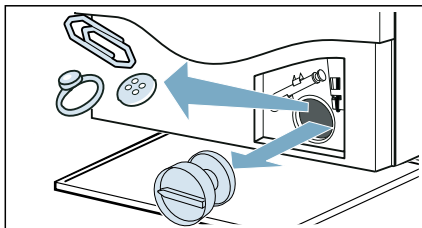

5. Ponovno namestite pokrov črpalke in ga privijte. Ročaj mora biti v navpičnem položaju.

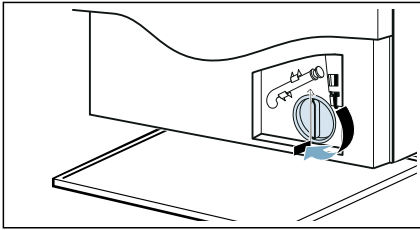

6. Zaprite vzdrževalno loputo.

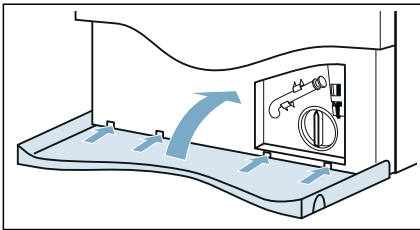

Opomba: Da neuporabljeno pralno sredstvo pri naslednjem pranju ne bi steklo naravnost v odtok: v prekat II vlijte 1 liter vode in zaženite program **Drain (Črpanje)**.

Odtočna cev na sifonu je zamašena

1. Pritisnite gumb ①. Izvlecite vtič iz vtičnice.
2. Odvijte cevno objemko. Previdno odstranite odtočno cev, preostala voda lahko izteče.

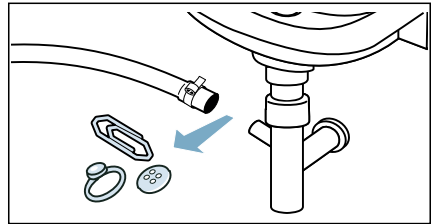

3. Očistite odtočno cev in priključni nastavek sifona.



4. Ponovno priključite odtočno cev in s cevno objemko zavarujte prključek.

Filter v dovodni cevi za vodo je zamašen.

Sprostite vodni tlak v dovodni cevi:

1. Zaprite pipo.
2. Izberite program  **Cottons (Bombaž)** (aktivirati nastavev **Speed (Hitro)**).
3. Pritisnite gumb . Pustite, da se program izvaja pribl. 40 sekund.
4. Pritisnite gumb ①.
5. Izvlecite vtič iz vtičnice.

Očistite filtre:

1. Snemite cev na zadnji strani aparata.

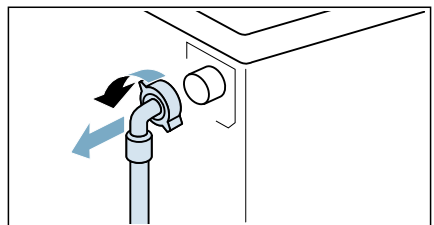

sl Napake in ukrepi za odpravo napak

2. S kleščami odstranite filter.

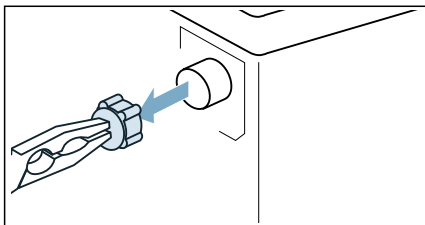

3. Očistite filter z majhno ščetko.

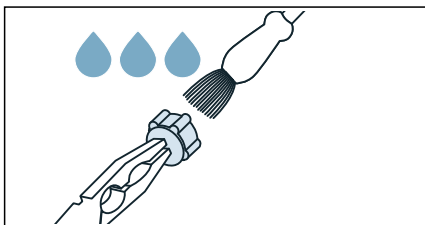

4. Priključite cev in preverite tesnjenje.

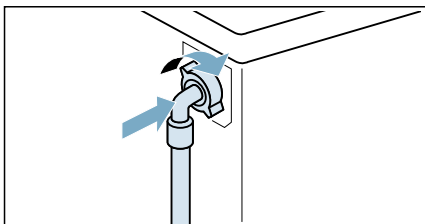

? Napake in ukrepi za odpravo napak

Odpiranje v sili

Npr. ob izpadu ali prekinitvi električnega toka

Program se izvaja naprej, ko se vrne električni tok.

Če je treba perilo odstraniti, lahko vrata aparata odprete na naslednji način:

⚠ Opozorilo Nevarnost opeklin!

Če perete pri visokih temperaturah, se lahko opečete, če pridete v stik z vročo vodo in perilom.

Če je možno, počakajte, da se prej ohladita.

⚠ Opozorilo Nevarnost poškodb!

Če z roko sežete v boben, ko se ta še vrti, si lahko poškodujete roke.

Ne sezite z rokami v boben, ko se vrti. Počakajte, da se boben neha vrteti.

Pozor! Škoda zaradi vode!

Iztekajoča voda lahko povzroči škodo. Ne odpirajte vrat, če skozi steklo v vratih vidite vodo.



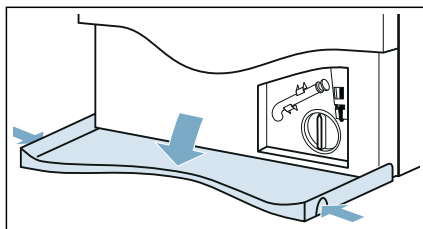

1. Pritisnite gumb . Izvlecite vtič iz vtičnice.
2. Odprite vzdrževalno loputo.

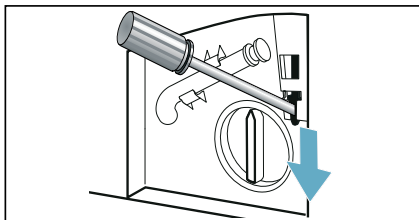



3. Izčrpajte vodo. → *Stran 42*
4. Z orodjem potegnite vzvod za odpiranje v sili navzdol in ga sprostite. Zdaj lahko odprete vrata.









Informacije na prikazovalniku



Prikazovalnik	Vzrok/ukrep
	<ul style="list-style-type: none"> ■ Hitro utripa + signal: vrata ste odprli in raven vode je previsoka. Zaprite vrata, nadaljujte program z gumbom  ali izberite program Drain (Črpanje). ■ Počasi utripa: temperatura zaklepanja vrat je previsoka, da bi lahko odprli vrata. Počakajte pribl. 30 sekund, da se temperatura zaklepanja vrat zniža.
Hot (vroče)	Temperatura v bobnu je previsoka. Počakajte, da aparat konča s hlajenjem perila, dokler na prikazovalniku ne preneha svetiti Hot . Nato je vrata aparata mogoče odpreti.
	<ul style="list-style-type: none"> ■ Utripa (ni dovoda vode): ali je pipa odprta? Ali je filter v dovodni cevi za vodo zamašen? → "Filter v dovodni cevi za vodo je zamašen." na strani 43 Ali je dovodna cev priščipnjena ali ukleščena? ■ Sveti (nizek tlak vode): samo informacija. To ne vpliva na potek programa. Čas trajanja programa se podaljša.
E:36 se prikazuje izmenično z -10	<ul style="list-style-type: none"> ■ Odtočna cev ali gibka odtočna cev je zamašena. Očistite odtočno cev. ■ Odtočna cev ali gibka odtočna cev je zataknjena ali prepognjena. Prepričajte se, da odtočna cev ali odtočna gibka cev nista prepognjeni ali zataknjeni. ■ Črpalka je blokirana. → "Črpalka je blokirana" na strani 42 ■ Odtočna cev na sifonu je zamašena. → "Odtočna cev na sifonu je zamašena" na strani 43 ■ Odtočna cev za vodo je nameščena previsoko. Namestite odtočno cev za vodo na višini največ 1 m. → "Dolžine cevi in kablov" na strani 15
H:95 se prikazuje izmenično z End (konec), ko je program zaključen	Aparat v fazi sušenja ni zaznal vode, rezultat sušenja je lahko slab.
H:32 se prikazuje izmenično z End (konec), ko je program zaključen	Sistem za zaznavanje neuravnoteženosti bobna je prekinil ožemanje, ker perilo ni enakomerno porazdeljeno. Enakomerno porazdelite manjše in večje kose perila v bobnu.
Zasveti  (3s)	Otroško varovalo je vklopljeno – izklopite ga.
Zasveti 	Aparat je zaznal preveč pene in vklopil dodaten cikel pranja. Pri naslednjem pranju enake količine perila dodajte manj pralnega sredstva.



Prikazovalnik	Vzrok/ukrep
Kontrolna lučka programa  Drum Clean (Čiščenje bobna) utripa	<p>Zaženite program  Drum Clean 90°C (Čiščenje bobna 90°C) za čiščenje in nego bobna in ohišja bobna.</p> <p>Opombe</p> <ul style="list-style-type: none"> ■ Zaženite program brez perila. ■ Uporabite pralni prašek ali pralno sredstvo, ki vsebuje belilo. Da preprečite nastajanje pene, uporabite samo polovično količino pralnega sredstva, ki jo priporoča proizvajalec pralnega sredstva. Ne uporabljajte pralnega sredstva za volno in občutljive tkanine. ■ Vkllop/izkllop opozorilnega signala  Drum Clean (Čiščenje bobna). → "Vkllop/izkllop signala za vzdrževanje bobna" na strani 40
Drugi prikazi	Izklopite aparat počakajte pet sekund in ga ponovno vklopite. Če se prikaz ponovi, pokličite servisno službo.

Napake in ukrepi za odpravo napak

Napake	Vzrok/ukrep
Voda izteka iz aparata.	<ul style="list-style-type: none"> ■ Pravilno priključite odtočno cev ali jo zamenjajte. ■ Zategnite navoj na dovodni cevi.
Aparat se ne polni z vodo. Pralno sredstvo se ne dodaja.	<ul style="list-style-type: none"> ■ Ali se program ne zažene? ■ Ali je pipa odprta? ■ Ali je mogoče filter v dovodni cevi za vodo zamašen? → "Filter v dovodni cevi za vodo je zamašen." na strani 43 ■ Ali je dovodna cev priščipnjena ali ukleščena?
V prekat(e) ste natočili napačno pralno sredstvo/mehčalec za perilo.	<p>Prekat/-i:</p> <ol style="list-style-type: none"> 1. Izpraznite jih in očistite. 2. Napolnite jih.
Pralno sredstvo/mehčalec za perilo se je strdil v prekatih.	Očistite prekate in jih ponovno napolnite.
Vrat ni mogoče odpreti.	<ul style="list-style-type: none"> ■ Ali je vklopljeno otroško varovalo? Izključite otroško varovalo. ■ Temperatura v bobnu je previsoka, da bi lahko odprli vrata. ■ Varnostna funkcija je vklopljena. Zaustavitev programa? ■ Raven vode v bobnu je previsoka. ■ Ali je mogoče vrata odpreti samo z odpiralom v sili? → "Odpiranje v sili" na strani 44

Napake	Vzrok/ukrep
Program se ne zažene.	<ul style="list-style-type: none"> ■ Ali ste se dotaknili gumba  ali izbrali čas  (Konec čez)? ■ Ali so vrata zaprta? ■ Ali je vklopljeno otroško varovalo? Izklopite otroško varovalo. ■ Ali je vklopljen demo način? Če se na prikazovalniku po vklopu ali izklopu aparata za 5 sekund prikaže Shop, je aparat v demo načinu. Izklopite demo način, kot sledi: <ol style="list-style-type: none"> 1. Izklopite aparat in ga ponovno vklopite. 2. Počakajte, da sporočilo Shop na prikazovalniku ugasne. 3. Pritisnite  in ga držite vsaj 5 s. <p>Aparat se samodejno izklopi. Zdaj lahko uporabljate aparat kot običajno.</p>
Program se je zagnal in boben se vrti, vendar se ne polni z vodo.	<p>Ni napaka – nekateri programi (npr. Cottons (bombaž)) po zagonu programa prepoznajo in stehtajo perilo, da bi tako izračunali optimalno količino vode za pranje. Boben se bo nato začel polniti z vodo.</p>
Voda se ne izčrpa.	<ul style="list-style-type: none"> ■ Odtočna cev ali gibka odtočna cev je zamašena. Očistite odtočno cev in odtočno cev za vodo. ■ Odtočna cev ali gibka odtočna cev je zataknjena ali prepognjena. Prepričajte se, da odtočna cev ali odtočna gibka cev nista prepognjeni ali zataknjeni. ■ Ali je odtočna črpalka morebiti zamašena? → "Črpalka je blokirana" na strani 42 ■ Ali je odtočna cev na sifonu mogoče zamašena? → "Odtočna cev na sifonu je zamašena" na strani 43 ■ --- (Ustavitev izpiranja = brez končnega izpiranja) je aktivirano (odvisno od modela). Nadaljujte program z izbiro Drain (Črpanje) in pritisnite . ■ Odtočna cev za vodo je nameščena previsoko. Namestite odtočno cev za vodo na višini največ 1 m. → "Dolžine cevi in kablov" na strani 15
Ni videti vode v bobnu.	<p>Ni napaka – raven vode sega pod vidno območje.</p>
Rezultat ožemanja ni zadovoljiv. Perilo je mokro/prevlažno.	<ul style="list-style-type: none"> ■ Ni napaka – sistem za zaznavanje neuravnoveženosti bobna je prekinil ožemanje, ker perilo ni enakomerno porazdeljeno. Enakomerno porazdelite manjše in večje kose perila v bobnu. ■ Ali ste izbrali dodatno nastavitev programa  (Za enosta.likanje) (odvisno od modela)? ■ Ali ste izbrali dodatno nastavitev programa  (Tiho) ali program Tiho (odvisno od modela)? ■ Ali je izbrana hitrost ožemanja prenizka?
Ožemanje se večkrat zažene.	<p>Ni napaka – sistem za zaznavanje neuravnoveženosti bobna izravnava neuravnoveženost.</p>
Voda ostaja v prekatu za sredstvo za nego.	<ul style="list-style-type: none"> ■ Ni napaka – ne vpliva na učinek negovalnega sredstva. ■ Po potrebi odstranite vložek. Očistite predal za pralno sredstvo in ga ponovno vstavite.
Prekat  ni v celoti izpran.	<p>Odstranite vložek. Očistite predal za pralno sredstvo in ga ponovno vstavite.</p>

Napake	Vzrok/ukrep
Program traja dlje kot običajno.	<ul style="list-style-type: none"> ■ Ni napaka – sistem je zaznal neuravnoteženost perila in jo odpravlja z večkratnim prerazporejanjem perila v bobnu. ■ Ni napaka – sistem za zaznavanje pene je vklopljen – vklopilo se je ožemanje.
Dolžina programa se med pranjem/sušenjem spreminja.	Ni napaka – potek programa je optimalno prilagojen določenemu postopku pranja/sušenja. Zato se lahko spremeni čas trajanja programa, prikazan na prikazovalniku na dotik.
Iz predalčka za pralno sredstvo morebiti uhaja pena.	<p>Je uporabljenega preveč pralnega sredstva?</p> <p>Zmešajte 1 jedilno žlico mehčalca za perilo z ½ litra vode in mešanico vlijte v prekat II. (Tega ne delajte za pohodniški, športni in podloženi tekstili!)</p> <p>Pri naslednjem pranju dodajte manj pralnega sredstva.</p> <p>Uporabljajte pralna sredstva in izdelke za nego, ki se manj penijo in ki so primerni za stroje.</p>
Neprijetne vonjave, madeži v aparatu.	<p>Zaženite program  Drum Clean 90°C (Čiščenje bobna 90°C) brez perila. Dodajte pralni prašek ali pralno sredstvo, ki vsebuje belilo.</p> <p>Opomba: Da preprečite nastajanje pene, uporabite samo polovično količino pralnega sredstva, ki jo priporoča proizvajalec pralnega sredstva. Ne uporabljajte pralnih sredstev za volno in občutljive tkanine.</p>
Glasni zvoki, tresljaji in premikanje aparata med ožemanjem.	<ul style="list-style-type: none"> ■ Ali je aparat izravnán? → "Poravnava" na strani 18 ■ Ali so noge aparata pritrjene? Pritrdite noge aparata. ■ Ali so transportna varovala odstranjena? → "Odstranitev transportnih varoval" na strani 14
Kontrolne lučke na prikazovalniku na dotik med delovanjem aparata ne svetijo.	<ul style="list-style-type: none"> ■ Ali je zmanjkalo elektrike? ■ Ali so pregorele varovalke? Ponastavite/zamenjajte varovalke. ■ Če se težava ponavlja, pokličite servisno službo.
Na perilu so ostanki pralnega sredstva.	<ul style="list-style-type: none"> ■ Nekatera pralna sredstva brez fosfatov vsebujejo v vodi netopne primese. ■ Izberite Rinse (Izpiranje) ali po pranju skrtčajte perilo.
Zvok vrtenja bobna med sušenjem.	Gre za inovativen postopek termičnega vrtenja, ki zmanjša porabo energije med sušenjem.
Na perilu so kosmi vlaken.	Zaženite program  Drum Clean (Čiščenje bobna) * (hladno) brez perila in pralnega sredstva, da odstranite kosme, ki so se med prejšnjim sušenjem nabrali v bobnu.
Zvok dotakanja vode med sušenjem.	Pralno-sušilni stroj uporablja tehnologijo kondenziranja vode, ves čas potrebuje vodo za sušenje perila. Zato mora biti pipa odprta ves čas do konca sušenja.
Podaljšán čas sušenja.	<ul style="list-style-type: none"> ■ Zaženite program  Drum Clean (Čiščenje bobna) * (hladno), da odstranite kosme, ki so se med sušenjem nabrali v bobnu. ■ Če je temperatura v prostoru višja od 30 °C, se lahko čas sušenja podaljša. ■ Če prostor ni primerno prezračen, se lahko čas sušenja podaljša. Prezračite prostor.

Napake	Vzrok/ukrep
Program sušenja se ne zažene.	<ul style="list-style-type: none"> ■ Ali ste izbrali dodatno nastavitve programa za sušenje? ■ Ali so vrata dobro zaprta?
Mečkanje.	<ul style="list-style-type: none"> ■ Do mečkanja pride, če ste prekoračili največjo obremenitev ali izbrali napačen program za vrsto perila. Vse potrebne informacije lahko najdete v preglednici programov. ■ Oblačila odstranite iz stroja takoj po sušenju; če jih predolgo pustite v bobnu, se lahko zmečkajo.
Rezultat sušenja ni zadovoljiv (perilo ni dovolj suho).	<ul style="list-style-type: none"> ■ Po koncu programa je toplo perilo na otip bolj vlažno, kot dejansko je. Razprostrite perilo in pustite, da se ohladi. ■ Previsoka temperatura v prostoru (nad 30 °C) ali neprimerno zračenje v prostoru, kjer stoji pralno-sušilni stroj. ■ Perilo pred sušenjem ni bilo dovolj ožeto. Vedno izberite najvišjo možno hitrost ožemanja za določen program pranja. ■ Pralno-sušilni stroj je preveč napolnjen: upoštevajte priporočeno največjo količino perila v preglednici programov in na prikazovalniku obremenitve. Pralno-sušilnega stroja ne napolnite preveč, ker je največja količina perila pri sušenju manjša od največje količine perila pri pranju. Ko operete največjo količino perila, vzemite perilo iz pralno-sušilnega stroja, ga razdelite in posušite v dveh ciklih sušenja. ■ Električna napetost je prenizka (pod 200 V) – poskrbite za primerno električno napetost. ■ Tlak vode je nizek. V skladu z načelom kondenzacije vode nizek tlak vode povzroči, da se izparela voda ne kondenzira pravilno in v celoti. ■ Pipa je med sušenjem zaprta. Zaradi uporabe tehnologije kondenzacije vode med sušenjem mora biti priključena pipa med sušenjem odprta, sicer pravilno sušenje ni zagotovljeno. ■ Debele večslojne tkanine ali tkanine z debelim polnilom se hitro posušijo na površini, ne pa tudi znotraj. Postopek izenačevanja lahko traja dlje. Za to vrsto tkanin izberite način sušenja * (Dovolj suho za v omaro+) ali izberite  MyTime z Dry.
Če napake ne morete odpraviti sami (po izklopu in ponovnem vklopu aparata) ali če je potrebno popravilo:	
<ul style="list-style-type: none"> ■ Izklopite aparat in izvlecite vtič iz vtičnice. ■ Zaprite pipo in pokličite servisno službo. 	



Servisna služba

Če motnje ne morete odpraviti sami (→ "*Napake in ukrepi za odpravo napak*" na strani 46), se obrnite na našo servisno službo.

Zmeraj najdemo najboljše rešitve, tudi zato, da se izognemo nepotrebnim obiskom tehničnega osebja.

Prosimo, da servisni služni posredujete identifikacijsko številko izdelka (E-Nr.) in proizvodno številko stroja (FD).

E-Nr. _____ FD _____

Št. E Identifikacijska št. izdelka
FD Proizvodna št. naprave

Te podatke najdete odvisno od modela:

- na notranji strani vrat
- na zadnji strani stroja

Zaupajte mnenju proizvajalca.

Prosimo, obrnite se na nas. S tem si zagotovite, da bodo popravilo izvedli šolani servisni tehniki z originalnimi nadomestnimi deli.



Podatki o porabi

Poraba vode in energije, trajanje programa in preostala vlaga za glavni program pranja

(približne vrednosti)

Program	Količina	Poraba energije*	Poraba vode*	Trajanje programa*
Cottons (Bombaž) 20 °C	10,0 kg	0,39kWh	91 l	3¼ h
Cottons (Bombaž) 40 °C	10,0 kg	1,32 kWh	91 l	4 h
Cottons (Bombaž) 60 °C	10,0 kg	1,54 kWh	92 l	3¼ h
Cottons (Bombaž) 60 °C + Eco **	10,0 kg	1,22 kWh	69 l	5¼ h
Cottons (Bombaž) 60 °C + Eco (pranje)	10,0 kg			
Cottons (Bombaž) + Dry + Speed + (Dovolj suho za v omaro+) (sušenje) ***	6,0 kg	6,82 kWh	125 l	10½ h
Cottons (Bombaž) 90 °C	10,0 kg	2,70 kWh	104 l	3¼ h
Easy-Care (Enostavna nega) 40 °C	4,0 kg	0,77 kWh	69 l	2 h
Mix (Mešano) 40 °C	4,0 kg	0,63 kWh	50 l	1¼ h
Delicates/Silk (Fino/Svila) 30 °C	2,0 kg	0,21 kWh	35 l	¾ h
Wool (Volna) 30 °C	2,0 kg	0,21 kWh	41 l	¾ h
Cottons (Bombaž) + Dry + Speed + (Dovolj suho za v omaro) (sušenje)	6,0 kg	3,11 kWh	38 l	2¼ h
Easy-Care (Enostavna nega) + Dry + Speed + (Dovolj suho za v omaro) (sušenje)	2,5 kg	1,32 kWh	21 l	1½ h

Vrednosti, določene v skladu z veljavno različico EN50229.

* Dejanske vrednosti lahko odstopajo od navedenih zaradi vpliva pritiska, trdote in temperature vhodne vode, temperature okolice, vrste, količine in umazanosti perila, uporabljenega pralnega sredstva, nihanj v električnem napajanju in izbranih dodatnih funkcij.

** EU preizkus učinkovitosti za energijsko nalepko v skladu z veljavno različico EN50229 in direktivo 96/60/ES za pranje največje količine perila v hladni vodi (15 °C) in z največjo hitrostjo ožemanja.

*** EU preizkus učinkovitosti za energijsko nalepko v skladu z veljavno različico EN50229 in direktivo 96/60/ES za pranje največje količine perila v hladni vodi (15 °C) in z največjo hitrostjo ožemanja in za sušenje, pri katerem se največja količina perila razdeli na 2 dela za 2 cikla sušenja.



Tehnični podatki

Dimenzije:

848 mm x 598 mm x 620 mm
(višina x širina x globina)

Teža:

84 kg

Električni priključek:

Nazivna napetost 220-240V, 50 Hz

Minimalna moč varovalke v napeljavi
(\Rightarrow)10 A

Nazivna moč 1900-2300 W

Tlak vode:

100–1000 kPa (1–10 bar)



Garancija na sistem Aqua-Stop

Samo za stroje s sistemom Aqua-Stop

V zvezi z garancijskimi zahtevki za dobavitelje na podlagi nakupne pogodbe in našo garancijo stroja, bomo odškodnino plačali pod naslednjimi pogoji:

1. Če je bila škoda zaradi vode povzročena zaradi našega sistema Aqua-Stop, bomo zasebnim uporabnikom nadomestili povzročeno škodo.
2. Jamstvo garancije je veljavno do življenjske dobe stroja.
3. Pogoji za vse garancijske zahtevke je, da morajo biti vsi stroji s sistemom Aqua-Stop pravilno nameščeni in priključeni v skladu z našimi navodili; to vključuje tudi pravilno priključene priključke Aqua-Stop (originalna oprema). Naša garancija ne krije poškodovanih napajalnih cevi ali priključkov do priključka Aqua-Stop na pipi.
4. Strojev s sistemom Aqua-Stop med delovanjem ni treba nadzorovati niti zavarovati z zapiranjem pipe. Pipo zaprite le, če vas dlje časa ni doma, npr. med večtedenskimi počitnicami.



Zahvaljujemo se vam za nakup Bosch hišnega aparata!

Registrirajte svojo novo napravo na MyBosch in takoj izkoristite:

- **Strokovne nasvete in namige za vašo napravo**
- **Možnosti podaljšanja garancije**
- **Popuste za dodatno opremo in nadomestne dele**
- **Digitalni priročnik in vse podatke o napravi na enem mestu**
- **Preprost dostop do storitve Bosch hišni aparati**

Brezplačna in preprosta registracija – tudi na mobilnih telefonih:

www.bosch-home.com/welcome



Potrebujete pomoč? Našli jo boste tukaj.

Strokovni nasveti za vaše Bosch hišne aparate, pomoč pri težavah ali popravilo pri Boschevih strokovnjakih.

Odkrijte številne načine, kako vam lahko Bosch pomaga:

www.bosch-home.com/service

Kontaktni podatki za vse države so navedeni v priloženem imeniku servisov.

Robert Bosch Hausgeräte GmbH

Carl-Wery-Straße 34

81739 München, GERMANY

www.bosch-home.com



9001352804 (0005)

sl