

Kısa ve kullanışlı:  
Bulaşık makinesini  
için gereken her şey ...



**Cihazı ilk kez kullanmadan önce  
yine de kurma ve kullanma  
kılavuzunu okuyunuz!**

1

## Su sertlik cihazının ayarlanması \*

Suyun sertlik derecesini  
su işletmesinden sorup  
öğreniniz ve ilgili alana  
kaydediniz ...

### Ayar değerlerinin okunması ...

°dH	Sertlik aralığı	mmol/l	Kademe			
0-6	yumuşak	0-1,1	0	<input type="radio"/>	<input type="radio"/>	<input type="radio"/>
7-16	orta	1,2-2,9	1	<input type="radio"/>	<input type="radio"/>	<input checked="" type="radio"/>
17-21	sert	3,0-3,7	2	<input type="radio"/>	<input checked="" type="radio"/>	<input checked="" type="radio"/>
22-35	sert	3,8-6,2	3	<input checked="" type="radio"/>	<input checked="" type="radio"/>	<input checked="" type="radio"/>

\* sadece ilk kez bulaşık  
yıkamadan önce veya  
su sertliğinde bir değişiklik  
olduğunda

Kolayca yapılır ...

### Ayarlama işleminin yapılması

- AÇIK/KAPALI şalterini açınız.
  - START tuşuna basınız ve basılı tutunuz.
  - Program ayar düğmesini bir diğ sola veya sağa çeviriniz.
  - Tuşu serbest bırakınız.  
Gösterge yanıp söner ve diğer göstergeler yanar (= Kademe 1).
- Ayar aşağıdaki şekilde değiştirilmelidir:
- Program ayar düğmesini, istenilen kademe ayarlanıncaya kadar çeviriniz.
  - START tuşuna basınız.  
Gösterge söner. Ayarlanan kademe belleğe kaydedilmiştir.

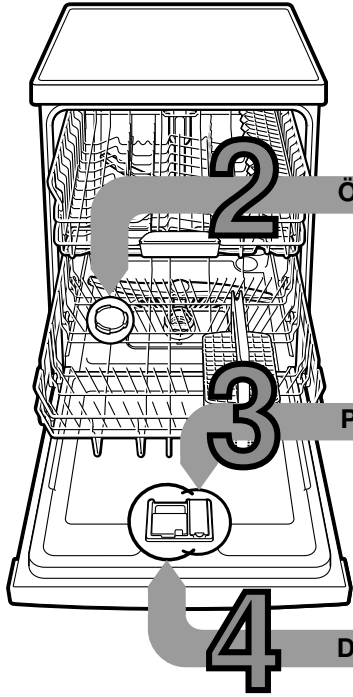

## Özel tuzun doldurulması Kireç çözer (ayar değeri 0 ise gerek yoktur!) ...

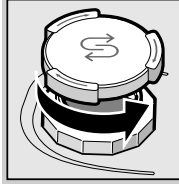

Kapağı çevirip  
açınız.

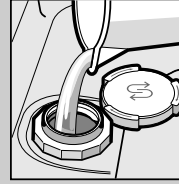

Sadece ilk yıkama  
işleminde önce  
tuz kabına su  
doldurunuz.

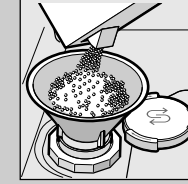

**Özel tuz**  
doldurunuz  
(kesinlikle deterjan  
doldurmayınız!).

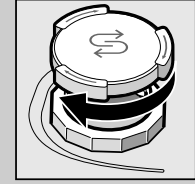

Kapağı kapatınız.  
Hemen ardından  
yıkayınız.

## Parlatıcı doldurulması Temiz ve pırlıl pırlıl yapar ...

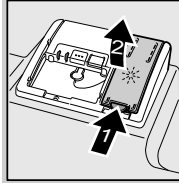

İlgili düğmeye (1) basınız,  
kapağı (2) kaldırınız.

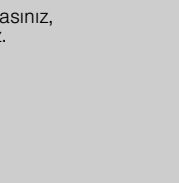

## En iyi yıkama sonuçları için

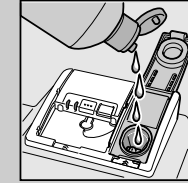

**Parlatıcı**  
doldurunuz.

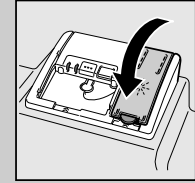

Kapağı kapatınız.  
KLİK!

## Deterjan doldurulması Fazla kir, fazla deterjan ...

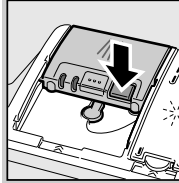

Gerekirse  
kapağı açınız  
(tuşa basınız).

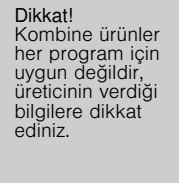

**Dikkat!**  
Kombine ürünler  
her program için  
uygun değildir,  
üreticinin verdiği  
bilgilere dikkat  
ediniz.

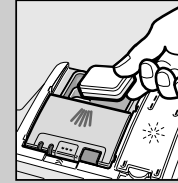

50 ml  
25 ml  
15 ml

Bulaşık deterjanı  
koyacağınız zaman,  
deterjan hücresi  
kuru olmalıdır.

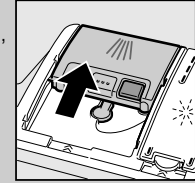

Kapağı  
içip kapatınız,  
bastırınız.  
PLOP!

## 5 Cihazın çalıştırılması

## 6 Program seçilmesi

Hızlı, tasarruflu veya yoğun ...

### Programlara genel bakış

Bu program listesinde, azami mümkün  
olan program adedi gösterilmiştir.  
Cihazınıza ait olan programlar için,  
lütfen kumanda panosuna bakınız.

Program verileri, EN 50242 Avrupa standartına uygun  
laboratuvar değerleridir.  
Pratikte bu değerlerden sapmalar olması mümkündür.  
\* standart doldurma miktarının yarısı

Parlatıcı ilave etme kapatıldığında veya parlatıcı yetersiz olduğunda çalışma süresi değişir.

### Ek fonksiyonlar \*\*

**Zamandan tasarruf (VarioSpeed)**  
... yıkama ve kurutma  
randımanı aynı kalmak  
suretiyle, daha fazla  
enerji kullanarak  
elde edilir.

**Yarım doldurma**  
... az bulaşık yıkanaçağı  
zaman, sudan, enerjiden  
ve zamandan tasarruf  
sağlar.

**Yoğun yıkama alanı**  
... cihaza karışık malzeme  
doldurulması durumu için  
çok uygundur.  
Yıkama basıncı ve yıkama  
sıcaklık derecesi biraz  
yükseltir.

**Hijyen (Hygiene)**  
... yıkama işlemi esnasında  
sıcaklık derecesi yükseltir.  
Böylelikle daha iyi bir  
hijyenik durum elde edilir.

**Ekstra kurutma**  
... durulama işleminde  
elde edilen daha yüksek  
bir sıcaklık sayesinde,  
bulaşıkların daha iyi  
kurutulmasını sağlar.  
(Hassas bulaşıklara  
dikkat ediniz.)

Daha fazla esneklik için ...

	güçlü 70°	Oto 45° / 65°	ekonomik 50°	ekspres 55°	Hızlı 45°	Ön yıkama
Süre (Saat : Dakika)						
Elektrik tüketimi (kWh)	3:30 - 0:55	45° / 65°	1,500 - 1,020	0:29 *	0:15	0:15
Su tüketimi (litre)	15 - 10	1,500 - 1,020	15 - 10	11	0,800	0,050

\*\* modele bağlı



## Bakım ve koruma

Mükemmel yıkama sonuçları için ...

## Atık (pis) su pompasının temizlenmesi

Süzgeçler ... kontrol ediniz, gerekirse temizleyiniz

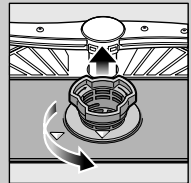

Süzgeç silindiri çeviriniz, süzgeç sistemini çıkarınız ....

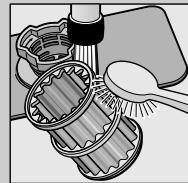

musluktan akan su altında yıkayınız ...

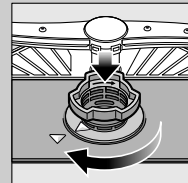

yerine takınız ...

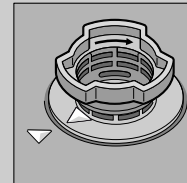

Süzgeç sistemini çevirip sabitleyiniz İLGİLİ İŞARETE DİKKAT EDİNİZ!

- Elektrik fişini çekip prizden çıkarınız.
- Süzgeçleri çıkarınız ve suyu boşaltınız.
- Kapağı kaldırınız (A).
- Kanatlı çarkın bulunduğu kısımda yabancı cisim olup olmadığını kontrol ediniz.
- Kapağı kapatıp, duyulur şekilde yerine oturttünüz (B).
- Süzgeçleri yerine takınız.

Yıkama kolları ... tıkanıklıkları/ tortuları gideriniz.

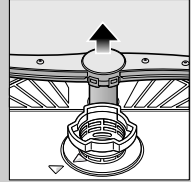

alt kolu yukarı doğru çekiniz ...

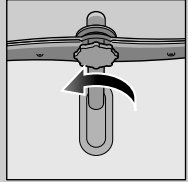

üst kolu sökünüz ...

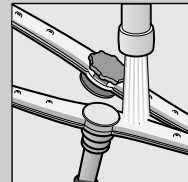

musluktan akan su altında (varsa bir kürdan kullanılabılır) püskürtme enjektörlerini (memelerini) temizleyiniz ...

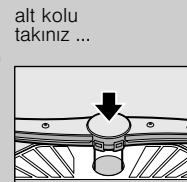

alt kolu takınız ...



üst kolu sıkıca sabitleyiniz.

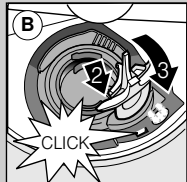
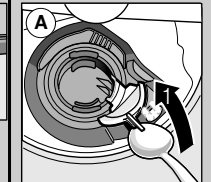

## Küçük arızaları kendiniz giderebilirsiniz ...

... çünkü kendi kendinize yardım etmeniz sizin çıkarmanızdır!

Daha fazla bilgi edinmek için, kullanma kılavuzuna bakınız

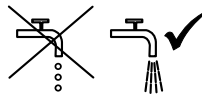
Arıza	Muhtemel sebepleri	Giderilmesi
Gösterge "🔌" yanar	<p>Su giriş musluğu sıkışmış veya kireçlenmiş</p>  <p>Pis su boşaltma hortumu tıkalı veya katlanmış</p> <p>Pis su pompasının kapağı monte edilmemiş</p>	<ul style="list-style-type: none"><li>▶ Su giriş musluğunu açınız.</li><li>▶ 1. Su bağlantısını çözünüz.</li><li>▶ 2. Su bağlantısındaki süzgeci temizleyiniz.</li><li>▶ 3. Su musluğu açırken akan su miktarı (debi) dakikada asg. 10 litre olmalıdır. Akan su miktarı (debi) bu miktardan daha az ise, su musluğunun değiştirilmesini sağlayınız.</li><li>▶ Su giriş hortumunu katlanıp bükülmeyecek şekilde yerleştiriniz.</li><li>▶ Atık (pis) su hortumunu katlanmamış şekilde yerleştiriniz.</li><li>▶ Kapağı (yukarı bakınız) monte ediniz.</li></ul>
Gösterge "🔌" yanıp	<p>Su boşaltma pompası bloke olmuş</p>	<ul style="list-style-type: none"><li>▶ Pis suyu dışarı atma pompası temizlenmelidir (yukarıya bakınız).</li></ul>
Cihazın içinde geri kalan su	<p>Cihazda teknik bozukluk söz konusu</p>	<ul style="list-style-type: none"><li>▶ Fabrika yetkili servisini çağırınız (hata göstergesinde ne gösterildiğini söyleyiniz).</li><li>▶ Cihaz fişini çekip çıkarınız.</li></ul>
Kaşık, çatal veya bıçaklarda paslanma söz konusu	<p>Yıkama program henüz sona ermemiş</p>	<ul style="list-style-type: none"><li>▶ Cihazın kapağını kapatınız ve çalıştırınız ya da programı iptal ediniz (programın iptal edilmesi bölümüne bakınız).</li></ul>
Kaşık, çatal veya bıçaklarda paslanma söz konusu	<p>Kullanılan kaşık, çatal veya bıçaklar paslanmaz metalden değil Sert metalden olan bıçak ağzları paslanmaya karşı daha hassas olur Yabancı veya harici pas söz konusu</p>	<ul style="list-style-type: none"><li>▶ Bulaşık makinesinde yıkanmaya elverişli kaşık, çatal veya bıçak kullanınız.</li><li>▶ Cihazda kesinlikle paslanabilecek parçalar yıkamayınız.</li></ul>

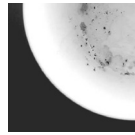
Arıza	Muhtemel sebepleri	Giderilmesi
Bulaşıklar temiz değil	<p>Bulaşıklar birbirine temas ediyor ya da üst üste gelmiş</p> <p>Çok az temizleme maddesi kullanılmış</p> <p>Uygun olmayan bir program seçilmiş</p> <p>Su püskürtme kollarındaki memeler tıkanmış</p> <p>Süzgeçler pislenmiş, yerlerine sağlam oturmamış</p> <p>Su püskürtme kolları kilitlenmış</p> 	<ul style="list-style-type: none"><li>▶ Bulaşıkları birbirinden ayırınız, birbirlerine temas etmesini önleyiniz.</li><li>▶ Üreticinin (temizleme maddesi) verdiği bilgilere dikkat ediniz.</li><li>▶ Daha güçlü bir program seçiniz.</li><li>▶ Su püskürtme kollarını temizleyiniz (yukarıya bakınız).</li><li>▶ Süzgeçleri temizleyiniz (yukarıya bakınız).</li><li>▶ Bulaşıkları cihaza su püskürtme kolları serbest dönebilecek şekilde yerleştiriniz.</li></ul>
Lekeler ve izler var	<p>Parlatıcı dozajı çok fazla/çok az</p>	<ul style="list-style-type: none"><li>▶ İzler olması halinde: Dozajı düşürünüz.</li><li>▶ Su veya kireç lekeleri varsa: Dozajı yükseltiniz.</li></ul>
Bulaşıklar kuru değil	<p>Parlatıcı</p> <p>Kullanılan kombine temizleyicinin kuruma ve kurutma özellikleri iyi değil</p> <p>Cihazın ayarlanması</p>	<ul style="list-style-type: none"><li>▶ Dozajı yükseltiniz.</li><li>▶ Ürünü değiştiriniz.</li><li>▶ Parlatıcı kullanınız.</li></ul>
Bulaşıkların üzerinde süt gibi tortular var (giderilebilir türden)	<p>Su sertlik ayarı yanlış yapılmış</p> <p>Özel tuz eksik</p>	<ul style="list-style-type: none"><li>▶ Yoğun kurutmanın aktifleştirilmesi (modele bağlı).</li><li>▶ Su sertlik ayarını doğru yapınız.</li><li>▶ Özel tuz ilave ediniz.</li></ul>
Bulaşıkların üzerinde süt gibi tortular var, bardaklar bulanık/körelmiş (giderilebilir türden değil)	<p>Bardaklar bulaşık makinesinde yıkanmaya elverişli değil</p>	<ul style="list-style-type: none"><li>▶ Bulaşık makinesinde yıkanmaya elverişli bardaklar kullanınız.</li><li>▶ Bardakları koruyan türden temizlik maddesi kullanınız.</li></ul>
Plastik parçalarda/bulaşıklarda renk değişikliği söz konusu	<p>Çok az temizleme maddesi kullanılmış</p> <p>Besinlerden kaynaklanan boya maddelerinden (domates sosu) dolayı renk değişikliği söz konusu</p>	<ul style="list-style-type: none"><li>▶ Üreticinin (temizleme maddesi) verdiği bilgilere dikkat ediniz.</li><li>▶ Renk değişiklikleri herhangi bir problem teşkil etmez; bu renkler daha sonra bulaşık yıkandıkça azalır.</li></ul>

## Programın kesilmesi ...

## Doğru yerleştirme ...

Program esnasında, tüm göstergeler sönmüceye kadar START tuşuna yakl. 3 saniye (reset) basınız.



Bakiye suyun pompalanıp boşaltılması için gereken geriye kalan program akışı yakl. 1 dakika sürer.

Bulaşık makinesinde yıkanmaya elverişli bulaşıklar (içinde kül, mum, yağlama gresi, boya, yapışkan etiket artıkları olmamalı, çok miktarda reçel, süt mamulleri ve yemek artıkları varsa, bunlar önce kabaca temizlenmeli) kullanılmalı ve bu bulaşıklar cihaza kullanma kılavuzunda bildirildiği şekilde yerleştirilmelidir; su püskürtme kollarının serbest dönüp dönmediği kontrol edilmelidir.