



Register your new Bosch now:  
[www.bosch-home.com/welcome](http://www.bosch-home.com/welcome)



**Džiovyklė**  
**WTW85490BY**



**BOSCH**

**It** Naudojimo ir statymo instrukcija

## Jūsų naujoji džiovyklė

Jūs nusprendėte įsigyti Bosch prekės ženklą džiovyklę.

Raskite šiek tiek laiko perskaityti apie džiovyklės privalumus ir juos įsidėmėti.

Kad būtų įvykdyti aukšti Bosch prekės ženklui keliami kokybės reikalavimai, kiekviena iš mūsų gamyklos išvežama džiovyklė rūpestingai patikrinama, ar gerai veikia ir yra nepriekaištingos būklės.

Daugiau informacijos apie mūsų gaminius, priedus, atsargines dalis ir techninę priežiūrą ieškokite mūsų interneto svetainėje [www.bosch-home.com](http://www.bosch-home.com) arba kreipkitės į mūsų klientų aptarnavimo centrus.

Jei naudojimo ir pastatymo instrukcijoje aprašomi skirtingi modeliai, atitinkamose vietose nurodomi jų skirtumai.



Džiovyklę pradėkite eksploatuoti tik perskaitę šią naudojimo ir pastatymo instrukciją!

## Vaizdavimo taisyklės

### ⚠ Įspėjimas!

Kartu pateikiamas simbolis ir signalinis žodis įspėja apie galimą pavojingą situaciją. Jei nepaisysite, galite mirtinai arba sunkiai susižaloti.

### Dėmesio!

Šis signalinis žodis įspėja apie galimą pavojingą situaciją. Jei nepaisysite, gali būti padaryta materialinės žalos ir (arba) žalos aplinkai.

### Nurodymas / patarimas

Optimalaus prietaiso naudojimo nurodymai ir naudinga informacija.

### 1. 2. 3. / a) b) c)

Atskiri veiksmai pažymėti skaičiais arba raidėmis.

■ / -

Prieš išvardijimą yra langelis arba įtrauka.

# Turinys

 <b>Naudojimo paskirtis</b> . . . . .	4	 <b>Prietaiso valdymas</b> . . . . .	28
 <b>Saugos instrukcijos</b> . . . . .	4	Skalbinių sukrovimas ir džiovyklės įjungimas . . . . .	28
Vaikai / žmonės / augintiniai . . . . .	5	Programos nustatymas . . . . .	28
Įrengimas . . . . .	6	Programos paleidimas . . . . .	28
Naudojimas . . . . .	9	Programos eiga . . . . .	29
Valymas / priežiūra . . . . .	12	Programos pakeitimas arba papildomas skalbinių įkrovimas . . . . .	29
 <b>Aplinkosauga</b> . . . . .	14	Programos nutraukimas . . . . .	29
Pakuotė/senas prietaisas . . . . .	14	Programos pabaiga . . . . .	29
Šaldomoji medžiaga . . . . .	14	Išimkite skalbinius ir išjunkite džiovyklę . . . . .	29
Taupymo patarimai . . . . .	14	Pūkelių filtro valymas . . . . .	30
 <b>Pastatymas ir prijungimas</b> . . . . .	15	Kondensato rezervuaro ištuštinimas . . . . .	31
Komplektacija . . . . .	15	 <b>Signalų nustatymas</b> . . . . .	32
Džiovyklės statymas ir prijungimas . . . . .	15	 <b>Triukšmas</b> . . . . .	33
Pasirenkamieji priedai . . . . .	16	 <b>Valymas</b> . . . . .	34
Transportavimas ir apsauga nuo šalčio . . . . .	17	Džiovyklės ir valdymo skydelio valymas . . . . .	34
 <b>Kondensato išleidimas</b> . . . . .	17	Drėgmės jutiklio valymas . . . . .	34
 <b>Svarbiausi dalykai trumpai</b> . . . . .	20	Išvalykite filtrą kondensato rezervuare . . . . .	35
 <b>Susipažinkite su prietaisu</b> . . . . .	21	 <b>Sutrikimai, ką daryti?</b> . . . . .	36
Džiovyklė . . . . .	21	 <b>Klientų aptarnavimo tarnyba</b> . . . . .	38
Valdymo skydelis . . . . .	22	 <b>Sąnaudos</b> . . . . .	39
Rodmenų laukas . . . . .	23	Vartojamųjų verčių lentelė . . . . .	39
 <b>Skalbimas</b> . . . . .	24	Efektyviausia programa medvilniniams tekstilės gaminiams . . . . .	39
Skalbinių paruošimas . . . . .	24	 <b>Techniniai duomenys</b> . . . . .	40
Skalbinių rūšiavimas pagal . . . . .	24		
 <b>Programos ir mygtukai</b> . . . . .	25		
Programos . . . . .	25		
Mygtukai . . . . .	27		



## Naudojimo paskirtis

- Šis prietaisas yra skirtas tik buitiniam naudojimui.
- Nemontuokite ar nenaudokite šio prietaiso šaltose vietose ir (arba) lauke. Jei viduje likęs vanduo užšals, yra galimybė, kad prietaisas bus sugadintas. Jei užšals žarnos, jos gali sutrūkinėti / sprogti.
- Šis prietaisas turi būti naudojamas tik džiovinant ir atšviežinant skalbinius buityje, pavyzdžiui, skalbinius, kurie buvo išskalbti vandenyje ir yra tinkami džiovinti (žr. skalbinių etiketę). Prietaisą naudokite kitiems nei nurodyta tikslams yra draudžiama.
- Šis prietaisas gali būti naudojamas iki 4000 metrų aukštyje virš jūros lygio.

### Prieš įjungiant prietaisą:

Patikrinkite, ar prietaisas nėra akivaizdžiai sugadintas. Nenaudokite prietaiso, jei jis sugadintas. Jei kiltų kokių nors problemų, kreipkitės į specializuotą prekybos atstovą arba klientų aptarnavimo tarnybą.

Perskaitykite ir vadovaukitės eksploatavimo ir įrengimo instrukcijomis bei visa kita informacija, pridedama su prietaisu.

Išsaugokite šiuos dokumentus, kad galėtumėte jais pasinaudoti vėliau ar perduoti kitiems savininkams.



## Saugos instrukcijos

Toliau pateikiama saugos informacija ir įspėjimai yra skirti apsaugoti jus nuo sužeidimų ir išvengti aplink esančių daiktų sugadinimo.

Vis dėlto svarbu imtis reikiamų atsargumo priemonių ir būti atsargiems prietaisą montuojant, prižiūrint, valant ir naudojant.

**Vaikai / žmonės / augintiniai****⚠️ Įspėjimas  
Pavojus gyvybei!**

Vaikai ir kiti žmonės, kurie negali įvertinti galimo pavojaus naudojantis prietaisu, gali susižeisti arba sukurti gyvybei pavojingą situaciją. Todėl svarbu:

- Prietaisu gali naudotis vyresni nei 8 metų vaikai ir asmenys su ribotais fiziniais, jutiminiais ir protiniais sugebėjimais arba asmenys, kuriems trūksta patirties ar žinių, jei juos prižiūri arba išmoko, kaip prietaisu naudotis saugiai, ir jie supranta galimus prietaiso naudojimo pavojus.
- Vaikai negali su prietaisu žaisti.
- Neleiskite neprižiūrimiems vaikams valyti arba prižiūrėti šio prietaiso.
- Saugokite šį prietaisą nuo jaunesnių nei 3 metų vaikų ir augintinių.
- Nepalikite prietaiso be priežiūros, kai šalia yra vaikų ar kitų žmonių, kurie negali įvertinti pavojaus.

**⚠️ Įspėjimas  
Pavojus gyvybei!**

Vaikai gali užsirakinti prietaiso viduje ir sukurti gyvybei pavojingą situaciją.

- Nestatykite prietaiso už durų, nes dėl to gali būti sunku atidaryti prietaiso dureles arba jų išvis nepavyks atidaryti.
- Pasibaigus prietaiso eksploatavimo laikui ištraukite kištuką iš lizdo, **tada** nupjaukite maitinimo laidą, galiausiai sugadinkite prietaiso durelių užraktą.

**⚠️ Įspėjimas  
Pavojus uždusti!**

Jei leisite žaisti su įpakavimo / plastikine plėvele ar pakuotės dalimis, vaikai gali joje įsipainioti arba užsimauti ant galvos ir uždusti. Įpakavimo, plastikinę plėvelę ir pakuotės dalis saugokite nuo vaikų.

### Įspėjimas

#### **Pavojus apsinuodyti!**

Skalbimo ir priežiūros priemonėmis galima apsinuodyti.

Jeigu netyčia prarijote, kreipkitės į medikus pagalbos. Skalbimo ir priežiūros priemonės laikykite vaikams nepasiekiamoje vietoje.

### Įspėjimas

#### **Akių / odos dirginimas!**

Skalbimo arba priežiūros priemonėmis patekus į akis ar ant odos jos gali būti sudirgintos.

Jei skalbimo ar priežiūros priemonių patenka į akis ar ant odos, plaukite dideliu kiekiu vandens. Skalbimo ir priežiūros priemonės laikykite vaikams nepasiekiamoje vietoje.

### Įrengimas

### Įspėjimas

#### **Elektros šoko / gaisro / medžiagų sugadinimo / prietaiso sugadinimo pavojus!**

Jei prietaisas sumontuojamas netinkamai, gali kilti pavojus. Atkreipkite dėmesį į tokius dalykus:

- Elektros tinklo įtampa lizde atitinka ant prietaiso (identifikacinės plokštelės) nurodytą vardinę įtampą. Susijusios apkrovos ir reikalinga saugiklių apsauga nurodyta identifikacijos plokštelėje.
- Prietaisas turi būti prijungtas tik prie kintamosios srovės šaltinio per tinkamai įrengtą lizdą su apsauginiu kontaktu. Tinklo kištukas visada turi būti lengvai pasiekiamas.

- Maitinimo kištukas ir lizdas su apsauginiu kontaktu turi sutapti, o įžeminimo sistema turi būti tinkamai įrengta.
- Instaliacija turi būti tinkamo skerspjūvio.
- Tinklo kištukas visada turi būti lengvai pasiekiamas. Jei tai neįmanoma pagal svarbias saugos taisykles, jungiklis (2 polių išjungiklis) turi būti įrengtas į stacionarią instaliaciją, laikantis elektros įrengimo reikalavimų.
- Jei naudojate srovės pertraukiklį, naudokite tik nurodytu ženklu pažymėtą pertraukiklį: . Šis simbolis yra vienintelis būdas įsitikinti, kad jis atitinka visus galiojančius teisės aktus.

**⚠ Įspėjimas**  
**Elektros šoko / gaisro / medžiagų sugadinimo / prietaiso sugadinimo pavojus!**

Jei prietaiso maitinimo laidas yra pakeistas arba pažeistas, kyla elektros šoko, trumpojo jungimo ar gaisro dėl perkaitimo pavojus. Maitinimo laidas negali būti užlinkęs, prispaustas ar modifikuotas ir negali liestis prie jokių šilumos šaltinių.

**⚠ Įspėjimas**  
**Gaisro / medžiagų sugadinimo / prietaiso sugadinimo pavojus!**

Jei naudosite ilginimo laidus ar lizdų šakotuvus, dėl perkaitimo ar trumpojo jungimo gali kilti gaisras. Prietaisą prijunkite tiesiogiai prie įžeminto lizdo, kuris yra sumontuotas tinkamai. Nenaudokite ilginimo laidų, šakotuvų ar daugiakrypčių jungčių.

### **Įspėjimas**

#### **Sužeidimų / medžiagų sugadinimo / prietaiso sugadinimo pavojus!**

- Prietaisui veikiant jis gali vibruoti arba judėti, todėl gali sužeisti arba sugadinti aplink esančius daiktus.

Prietaisą statykite ant švaraus, lygaus, tvirto paviršiaus ir naudodami gulsčiuką sukamosiomis kojelėmis prietaisą išlyginkite.

- Netinkamai pastačius (uždėjus) šį prietaisą ant skalbyklės galima susižeisti, sugadinti aplink esančius daiktus ir (arba) sugadinti prietaisą.

Jei šį prietaisą ketinate statyti ant skalbyklės, skalbyklė turi būti bent jau tokio pat gylio ir pločio kaip prietaisas, be to, prietaisą reikia pritvirtinti tinkamu prijungimo komplektu (jei toks yra).

→ 16 psl.

Prietaisas TURI būti pritvirtintas naudojant šį prijungimo komplektą.

Prietaisą statyti ant viršaus koku nors kitu būdu yra draudžiama.

- Jei suimsite už kurios nors išsikišusios prietaiso dalies (pvz., prietaiso durelių), kai norėsite jį pakelti ar pastumti, šios dalys gali nulūžti ir sužeisti.

Neimkite už jokių išsikišusių prietaiso dalių, jei jį reikia perkelti.

### **Įspėjimas**

#### **Traumų pavojus!**

- Prietaisas yra labai sunkus. Jį keliant galima susižeisti. Nekelkite prietaiso vieni.
- Prietaiso aštrūs kraštai, kuriais galite įsipjauti rankas. Neimkite prietaiso už jo aštrių kraštų. Keldami mūvėkite apsaugines pirštines.
- Jei žarnos ir maitinimo laidai išvedžioti netinkamai, gali kilti pavojus užkliūti, todėl yra tikimybė susižeisti. Žarnas ir laidus išvedžiuokite taip, kad dėl jų nekiltų pavojaus užkliūti.



## Naudojimas

### Įspėjimas

#### **Sprogimo / gaisro pavojus!**

Skalbiniai, ant kurių yra tirpiklių, alyvos, vaško, vaško šalinimo priemonės, dažų, tepalo ar dėmių šalinimo priemonės, džiovinant gali užsidegti mašinoje arba gali sukelti prietaiso sproginimą. Dėl šios priežasties nepamirškite:

- Gerai skalbinius išskalauti šiltu vandeniu su skalbikliu, tik tada džiovinti juos mašinoje.
- Nedėkite skalbinių į šį prietaisą džiovinti pirmiausia jų neišskalbę.
- Nenaudokite prietaiso, jei skalbiniams valyti buvo naudojamos pramoninės cheminės medžiagos.

### Įspėjimas

#### **Sprogimo / gaisro pavojus!**

- Jei pūkų filtre yra likę kokių nors likučių, džiovinant jie gali užsidegti ar net uždegti prietaisą arba sukelti jo sproginimą. Reguliariai valykite pūkų filtrą.
- Džiovinant tam tikri daiktai gali užsidegti arba net uždegti prietaisą ar sukelti jo sproginimą. Išimkite iš drabužių kišenių žiebtuvėlius ar degtukus.
- Jei aplink prietaisą yra anglies dulkių ar miltų, gali kilti sproginimas. Pasirūpinkite, kad prietaisui veikiant vieta aplink jį būtų švari.

### **Īspējimas**

#### **Gaisro / medžiagu sugadinimo / prietaiso sugadinimo pavojus!**

Jei programma nutraukama pirms pasibaigiant džiovinimo ciklu, skalbiniai nebūna visiškai atvēsē, todēl jie gali užsidegti arba sugadinti medžiagas ar prietaisā.

- Per paskutinj džiovinimo ciklo etapā skalbiniai būgne nēra šildomi (vēsinimo ciklas). Taip užtikrinama, kad būtj īslaikyta tokia temperatūra, kuri nieko nesugadintj.
- Neišjunkite prietaiso nepasibaigus džiovinimo ciklui, nebent ketinate īšimti visus skalbinius īš būgno ir paskleisti juos (kad īssisklaidytj šiluma).

### **Īspējimas**

#### **Apsinuodijimo / medžiagu sugadinimo pavojus!**

Kondensato vanduo nēra tinkamas gerti ir jame gali bti pūkj. Užterštas kondensato vanduo gali bti pavojingas sveikatai ir sugadinti medžiagas.

Negerkite arba nenaudokite pakartotinai.

### **Īspējimas**

#### **Pavojus apsinuodyti!**

Nuodingi garai gali susidaryti dēl valymo priemonij, kurij sudētyje yra tirpiklij, pvz., valymo tirpiklij.

Nenaudokite valymo priemonij, kurij sudētyje yra tirpiklij.

### **Īspējimas**

#### **Traumj pavojus!**

- Jei atidarē dureles atsiremsite ī jas visu kūno svoriu ar atsisēsate, prietaisas gali apvirsti, todēl galite susižeisti. Nesiremkite visu kūno svoriu ī prietaiso dureles, kai jos atviros.
- Jei ant prietaiso užlipsite, jo viršutinē dalis gali lūžti, todēl galite susižeisti. Nelipkite ant prietaiso.
- Jei īkišite rankā ī dar besisukantj būgnā, galite susižaloti rankas. Palaukite, kol būgnas nustos suktis.

**Dėmesio!****Medžiagų sugadinimas / prietaiso sugadinimas**

- Jei viršijama didžiausia leistina prietaiso skalbinių įkrova, prietaisas gali veikti netinkamai arba dėl to gali būti sugadintos medžiagos arba prietaisas. Neviršykite didžiausios leistinos sausų skalbinių įkrovos. Būtinai laikykitės didžiausios įkrovos reikalavimų kiekvienai iš programų. → 25 psl.
- Jei prietaisą naudosite be pūkų gaudyklės (pvz., pūkų filtro, pūkų talpyklos, priklausomai nuo prietaiso specifikacijų) arba jei pūkų gaudyklė yra nesukomplektuota ar sugedusi, tai gali sugadinti prietaisą. Nenaudokite prietaiso be pūkų gaudyklės arba su pūkų gaudykle, kuri yra nesukomplektuota ar sugedusi.
- Prietaisui veikiant lengvi objektai, pavyzdžiui, plaukai ar pūkai, gali būti įtraukti į oro įsiurbimo angą. Saugokite juos nuo prietaiso.
- Porolonas arba putplastis džiovinant prietaise gali deformotis ar ištirpti. Nedžiovinkite prietaise sausų skalbinių, kuriuose yra porolono ar putplasčio.
- Jei į prietaisą įpilsite netinkamą kiekį skalbimo ar valymo priemonės, dėl to gali būti pažeistos medžiagos arba prietaisas. Skalbimo / priežiūros / valymo priemonės ir minkštiklius naudokite vadovaudamiesi gamintojo nurodymais.
- Jei prietaisas perkaista, jis gali veikti netinkamai arba dėl to gali būti sugadintos medžiagos ar prietaisas. Įsitikinkite, kad prietaiso oro įsiurbimo anga niekada nebūtų uždengta prietaisui veikiant ir kad aplink prietaisą tinkamai cirkuliuoja oras.

## Valymas / priežiūra

### **Įspėjimas** **Pavojus gyvybei!**

Prietaisas veikia naudodamas elektros energiją. Jei prisiliesite prie dalių, kuriomis teka elektros srovė, galite patirti elektros šoką. Dėl šios priežasties nepamirškite:

- Išjunkite įrenginį. Atjunkite prietaisą nuo maitinimo šaltinio (ištraukite kištuką).
- Niekada neimkite už maitinimo kištuko šlapiomis rankomis.
- Ištraukdami maitinimo kištuką iš maitinimo lizdo, visada imkite už paties kištuko, o ne už maitinimo laido, nes galite pažeisti maitinimo laidą.
- Nebandykite kaip nors modifikuoti prietaiso ar jo funkcijų.
- Remonto ir visus kitus darbus su prietaisu turi atlikti tik mūsų klientų aptarnavimo tarnybos specialistai arba elektrikai. Tas pats taikoma ir keičiant maitinimo laidą (jei reikia).
- Atsarginį maitinimo laidą galima užsisakyti iš mūsų klientų aptarnavimo tarnybos.

### **Įspėjimas** **Pavojus apsinuodyti!**

Nuodingi garai gali susidaryti dėl valymo priemonių, kurių sudėtyje yra tirpiklių, pvz., valymo tirpiklių. Nenaudokite valymo priemonių, kurių sudėtyje yra tirpiklių.

### **Įspėjimas** **Elektros šoko / medžiagu sugadinimo / prietaiso sugadinimo pavojus!**

Jei drėgmė pateks į prietaisą, gali įvykti trumpasis jungimas. Prietaisui valyti nenaudokite slėginio plovimo įrenginio, garinės valymo įrangos, žarnos ar purkštuvo.

**⚠ Įspėjimas****Sužeidimų / medžiagų sugadinimo / prietaiso sugadinimo pavojus!**

Naudoti kitų gamintojų atsargines dalis ir priedus yra pavojinga ir dėl to galima susižeisti, sugadinti medžiagas ar prietaisą.

Dėl saugumo naudokite tik originalias atsargines dalis ir priedus.

**Dėmesio!****Medžiagų sugadinimas / prietaiso sugadinimas**

Valymo ir įsigeriančios skalbimo priemonės (pvz., dėmių išėmikliai, prieš skalbiant naudojami purškikliai ir pan.) gali sugadinti prietaiso paviršius, jei prie jų prisilies. Todėl atminkite:

- Neleiskite šioms priemonėms liestis prie prietaiso paviršių.
- Prietaisą valykite tik vandeniu ir minkšta, drėgna šluoste.
- Nedelsdami išvalykite skalbiklio, purškalo ar kitų priemonių likučius.

## Aplinkosauga

### Pakuotė/senas prietaisas



Išmeskite pakuotę neteršdami aplinkos.

Šis prietaisas yra paženklintas pagal Europos direktyvą 2012/19/EB dėl elektros ir elektroninės įrangos atliekų (waste electrical and electronic equipment – WEEE). Direktyva reglamentuoja ES galiojančią senos įrangos grąžinimo ir utilizavimo tvarką.

### Šaldomoji medžiaga

Džiovyklės šilumokaityje yra hermetiškai uždarytuose įrenginiuose susikaupiančių, fluorintų šiltnamio efektą sukeliančių dujų.

Šiltnamio efektą sukeliančios dujos:	R134a
Pripildymo kiekis (kg):	0,220
Iš viso GWP (tCO <sub>2</sub> ):	0,315

Džiovyklę utilizuokite tinkamai.

## Taupymo patarimai

- Prieš džiovindami skalbinius išgręžkite. Kuo skalbiniai sausesni, tuo trumpesnis džiovinimo laikas ir sumažėja energijos sąnaudos.
- Įkraukite džiovituvą su maksimaliomis įkrovomis.  
**Pastaba.** Neviršykite maksimalių programų įkrovos kiekių, nes kitaip pailgės džiovinimo laikas ir padidės energijos sąnaudos.
- Vėdinkite patalpą ir neuždenkite džiovyklės oro įleidimo angos, kad būtų užtikrinti oro mainai.
- Pūkelių filtrą išvalykite po kiekvieno naudojimo. Jei pūkelių filtras nešvarus, ilgėja džiovinimo laikas ir didėja energijos sąnaudos.
- **Energijos taupymo režimas:** jei ilgai nepaspaudžiamas nė vienas džiovyklės mygtukas, prieš programos paleistį ir pasibaigus programai ji automatiškai persijungia į energijos taupymo režimą. Po kelių minučių rodmenų laukelis ir indikacinės lemputės užgęsta bei mirksi paleidimo mygtukas. Norėdami aktyvinti apšvietimą, pasirinkite bet kokį mygtuką, atidarykite arba uždarykite džiovyklės dureles ir pasukite programos nustatymo rankenėlę.



## Pastatymas ir prijungimas

### Komplektacija

- Džiovyklė
- Naudojimo ir statymo instrukcija
- Vilnai skirtas krepšys\*
- Kondensatas nuotakas\*

### Džiovyklės statymas ir prijungimas



#### **Įspėjimas**

#### **Kyla pavojus gyvybei!**

Eksploduojant džiovyklę naudojama elektros srovė, todėl kyla elektros smūgio pavojus.

- Patikrinkite, ar ant džiovyklės nesimato pažeidimų. Draudžiama eksploatuoti pažeistą džiovyklę.
- Prieš prijungdami elektros srovės tiekimą įsitikinkite, kad specifikacijų lentelėje nurodyta elektros įtampa atitinka įtampą Jūsų kištukiniame lizde.
- Naudokite tik  ženklų pažymėtą nuotėkio srovės apsauginį išjungiklį.
- Atkreipkite dėmesį, kad el. tinklo laidas nebūtų sulenktas, prispaustas, kad jis nesiliestų prie karštų dalių ar aštrių briaunų.



#### **Įspėjimas**

#### **Vaikai gali užsisklęsti džiovyklėje ir jų gyvybei kils pavojus!**

Džiovyklės nestatykite už durų ar stumdomųjų durų, kurios neleistų atidaryti džiovyklės durų arba jas užstotų.

#### **Dėmesio!**

#### **Pavojus susižeisti**

- Keldami džiovyklę galite susižeisti, nes ji daug sveria. Nekelkite džiovyklės vienas.
- Galite susipjaustyti rankas į aštrias džiovyklės briaunas. Neimkite džiovyklės už aštrių briaunų.
- Keliant arba stumiant gali nulūžti išsikišusios džiovyklės dalys. Nejudinkite džiovyklės už išsikišusių dalių.

#### **Dėmesio!**

#### **Galite pažeisti džiovyklę arba tekstilės gaminius.**

- Patikrinkite, ar transportuojant džiovyklė nebuvo apgadinta. Neeksploduokite pažeistos džiovyklės.
- Džiovyklėje likęs vanduo gali užšalti ir ją apgadinti. Nestatykite džiovyklės patalpose, kuriose galimas šaltis.

\* priklausomai nuo modelio

Statydami atkreipkite dėmesį, kad:

- statymo paviršius būtų švarus, lygus ir tvirtas,
- el. tinklo kištukas būtų pasiekiamas bet kada,
- džiovyklės oro įleidimo anga nebūtų uždengta ir būtų užtikrintas pakankamas vėdinimas,
- aplink džiovyklę būtų švaru ir
- džiovyklė būtų išlygiuota įsukamosiomis kojelėmis.

**Pastaba.** Patikrinkitee prietaiso išlygiavimą gulsčiuuku ir, jei reikia, jį pataisykite. Aukštį keiskite, sukdami prietaiso kojeles.

Visos prietaiso kojeles turi tvirtai stovėti ant žemės.

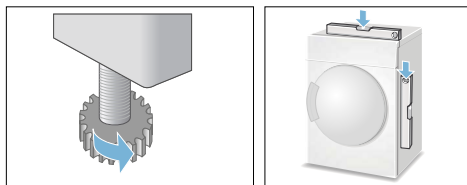

Neteisingai išlygiavus gali kilti stiprus triukšmas, vibracija ir būgnas judėti netinkamai.

**Pastaba.** Jei nesate tikri, paveskite prietaisą prijungti specialistui.

## Pasirenkamieji priedai

Pasirenkamųjų priedų užsakymas\* iš klientų aptarnavimo tarnybos:

### ■ **Skalbyklės ir džiovyklės sujungimo elementas:**

Norint taupyti vietą, džiovyklę galima statyti ant tinkamos, tokio pat ilgio ir pločio skalbyklės.

Ant skalbyklės pastatytą džiovyklę būtina pritvirtinkite šiuo sujungimo elementu.

Užsakymo numeris, norint naudoti su ištraukiamuoju stalviršiu: **WTZ11400**; užsakymo numeris, norint naudoti be ištraukiamojo stalviršio: **WTZ20410**.

### ■ **Pakyla:**

kad būtų patogiau sudėti ir išimti skalbinius, džiovyklę galite statyti ant pakylas.

Skalbinius galite transportuoti integruotame skalbinių krepšyje, esančiame pakylėje.

Užsakymo numeris: **WMZ20500**.

### ■ **Vilnai skirtas krepšys:**

vilnonius gaminius, sportbačius ir minkštus žaislus džiovininkite vilnai skirtame krepšyje.

Užsakymo numeris: **WMZ20600**.

\* priklausomai nuo modelio



## Transportavimas ir apsauga nuo šalčio

1. Ištuštinkite kondensato rezervuarą.
  2. Programų parinkties rankenėlę nustatykite ties norima programa.
  3. Spauskite paleisties mygtuką.
  4. Palaukite 5 minutes.
- Pastaba.** Išleidžiamas kondensatas.
5. Dar kartą ištuštinkite kondensato rezervuarą.
  6. Išjunkite džiovyklę.

**Pastaba.** Nors vanduo išpumpuotas, džiovyklėje visada lieka šiek tiek vandens.

### Dėmesio!

**Likęs vanduo gali išbėgti ir padaryti materialinės žalos.**

Transportuokite pastatę.

### Dėmesio!

**Džiovyklėje yra aušinimo priemonės ir džiovyklė gali būti sugadinta.**

Prieš pradėdami eksploatuoti palaikykite džiovyklę dvi valandas vertikaliaje padėtyje.

## Kondensato išleidimas

Džiovinant įrenginyje susidaro kondensatas.

Ekspluatuokite įrenginį su prijungta nutekėjimo žarna.

Jei nenaudojama nutekėjimo žarna, įrenginio kondensatas išbėga į kondensato indą. Tokiu atveju kondensato indą privalote ištuštinti po kiekvieno džiovinimo ir papildomai, jei jis džiovinant prisipildė anksčiau laiko.

Nutekėjimo žarną prijunkite taip:

1. Išimkite priedus iš džiovyklės būgno.

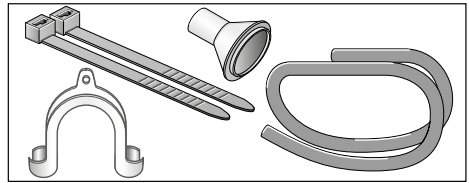

2. Tiekiamos būklės džiovyklė: kondensato išleidimo žarna pritvirtinta prie kondensato rezervuaro atvamzdžio.
3. Atjunkite žarną nuo atvamzdžio ir įstatykite ją laikymo padėtyje.

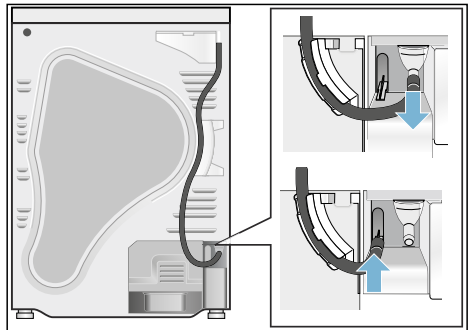

## It Kondensato išleidimas

4. Išimkite išleidimo žarną iš priedų laikiklio ir pritvirtinkite ją prie tuščio atvamzdžio.

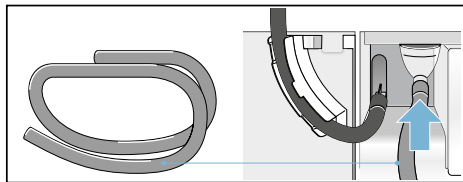

5. Kitą išleidimo žarnos galą, atsižvelgdami į prijungimo jungtį, likusiu priedu prijunkite prie A, B arba C taško.

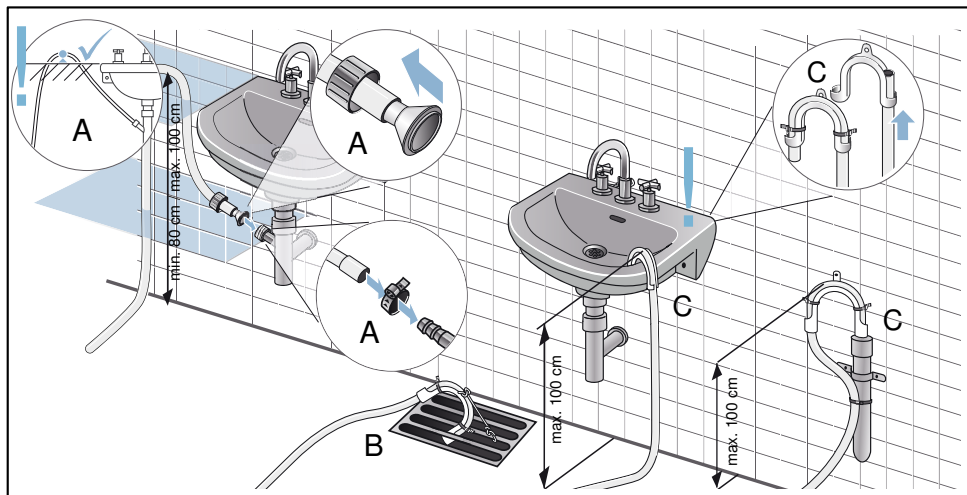

### Dėmesio!

**Susikaupęs vanduo gali būti įsiurbtas atgal į džiovyklę ir ją sugadinti.**

Patikrinkite, ar vanduo greitai išbėga iš praustuvo. Nutekamoji anga negali būti uždaryta ar užkimšta.

### Dėmesio!

**Nuotėkis arba išbėgęs vanduo gali padaryti žalos.**

Pritvirtinkite nutekamąją žarną, kad ji neišslystų. Nesulenkite nutekamosios žarnos. Atkreipkite dėmesį, kad aukščio skirtumas tarp statymo paviršiaus ir nutekamosios angos turi būti maks. 100 cm ir min. 80 cm, kai vanduo išbėga į sifoną.

6. Visiškai ištraukite kondensato rezervuarą.

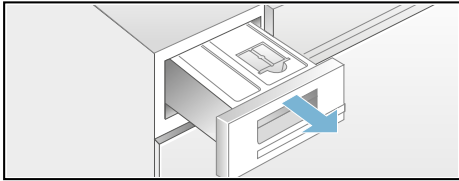

7. Pasukite kondensato rezervuarą 180° į apačią ir išimkite įkištą kamštį. Vėl pasukite kondensato rezervuarą atgal ir įstatykite kamštį į kondensato rezervuaro viršutinėje pusėje esančią įdubą.

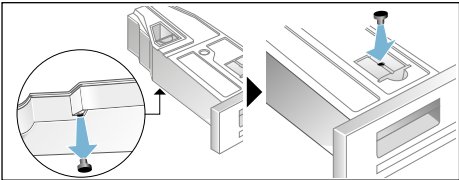

8. Ištraukite filtrą iš fiksatoriaus ir įstatykite jį į kondensato rezervuaro įdubą.

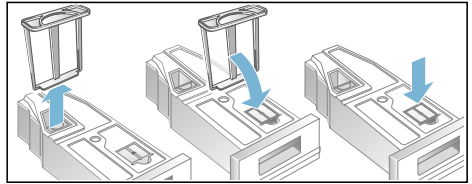

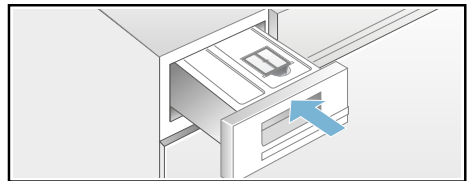

9. Vėl stumkite kondensato rezervuarą, kol jis užsifiksuos.



Dabar kondensatas per nutekamąją žarną bus išleistas į kanalizaciją arba į praustuvą.

**Pastaba.** Jei norite kondensatą vėl išleisti į kondensato indą, anuliuokite šiuos žingsnius.

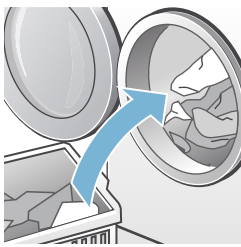
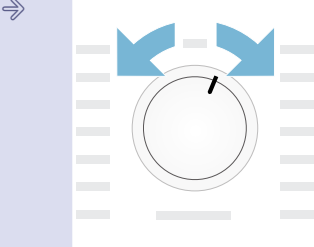
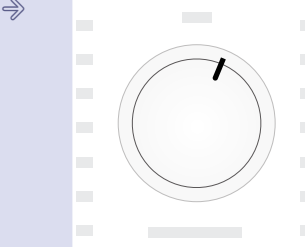
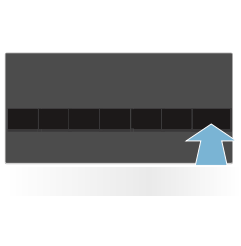
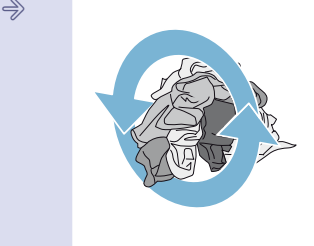
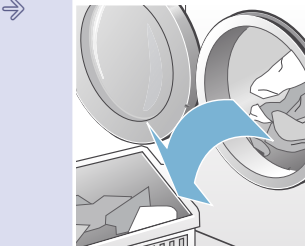
## Svarbiausi dalykai trumpai

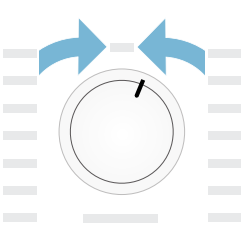
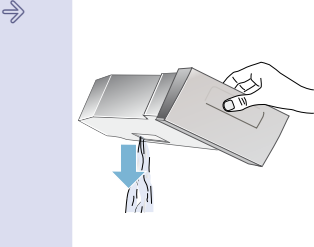
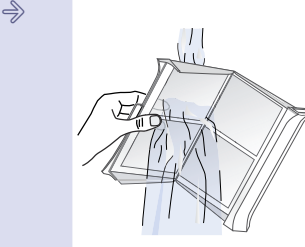
<b>1</b>			
	<p>Sudėkite skalbinius uždarykite dureles.</p>	<p>Ijunkite džiovyklę.</p>	<p>Pasirinkite programą ir prareikus pritaikykite išankstinius programos nuostatus.</p>
<b>2</b>			
	<p>Pasirinkite paleidimo mygtuką .</p>	<p>Džiovinkite.</p>	<p>Išimkite skalbinius.</p>
<b>3</b>			
	<p>Išjunkite džiovyklę.</p>	<p>Ištuštinkite kondensato rezervuarą.</p>	<p>Išvalykite pūkelių filtrą.</p>

## Susipažinkite su prietaisu

### Džiovyklė

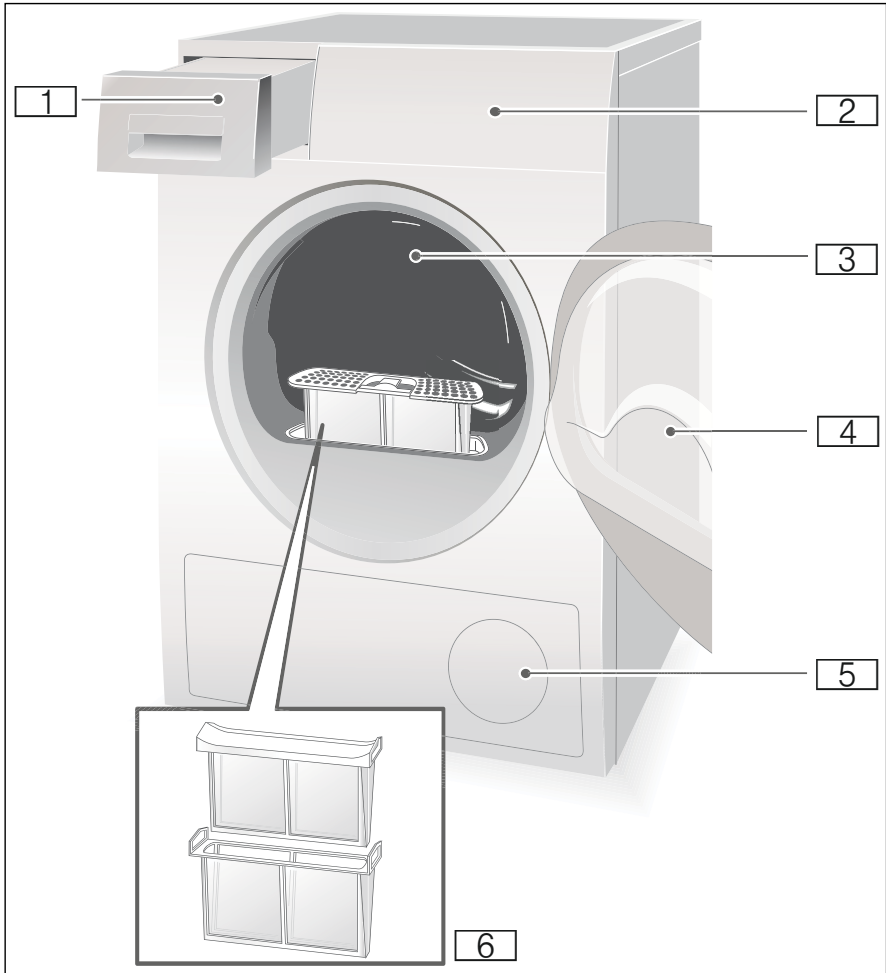

- 1** Kondensato rezervuaras
- 2** Valdymo ir rodmenų laukelis
- 3** Vidinis būgno apšvietimas (priklausomai nuo modelio)
- 4** Džiovyklės durėlės
- 5** Oro įleidimo anga
- 6** Pūkelių filtras

It Susipažinkite su prietaisu

## Valdymo skydelis

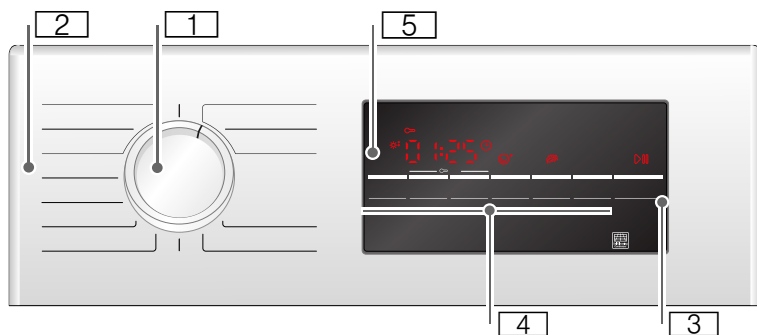

- 1 **Programos nustatymo rankenėlė**, naudojama įjungti, išjungti ir parinkti programą.
- 2 **Programos** → 25 psl..
- 3 **Paleidimo mygtukas**, naudojamas paleisti arba nutraukti programą → 27 psl..
- 4 **Mygtukai** → 27 psl..
- 5 **Rodmenų laukelis su mygtukais** → 23 psl..

## Rodmenų laukas

### Rodmenų laukelio mygtukai

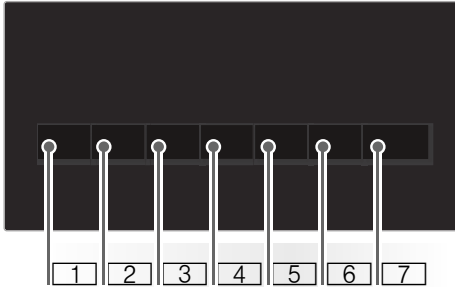

- 1** Sausumo lygio pasirinkimas.
- 2** Džiovinimo laiko pasirinkimas.
- 3** Programos pabaigos laiko pasirinkimas.
- 4** Apsaugos nuo susiglamžymo pasirinkimas.
- 5** Džiovinimo tausoiant pasirinkimas.
- 6** Signalo įjungimas arba išjungimas.
- 7** Paleisties / pauzės (Start/Pause) parinkimas.

Išsamus visų mygtukų aprašymas nuo → 27 psl..

### Rodmenų laukelis



- Parinkta apsauga nuo susiglamžymo.
- Tikslus sausumo lygio derinimas.
- Parinkta laiko programa.
- Parinktas programos pabaigos laikas.
- Parinkta apsauga nuo vaikų.
- Parinktas grėžimo sūkių skaičius.
- Parinktas džiovinimas tausoiant.
- Signalas aktyvus.
- Parinkta paleistis arba pauzė.
- 3h** Programos atidėjimas valandomis, parenkant laiką „Baigta po“.
- 1:27** Numatoma programos trukmė valandomis ir minutėmis.
- End - P -** Programos progresas: džiovinimas; sausi – lyginti, sausi – dėti į spintą; apsauga nuo susiglamžymo; pabaiga ir pauzė.
- Šilumokaitis bus išvalytas automatiškai.
- Ištuštinti kondensato rezervuarą; → 31 psl..
- Išvalyti pūkelių filtrus; → 30 psl..



## Skalbimas

### Skalbinių paruošimas



#### Įspėjimas

#### Sprogimo ir gaisro pavojus!

Iš tekstilės gaminių kišenių išimkite žiebtuvėlius ir degtukus.

#### Dėmesio!

#### Gali būti apgadintas džiovyklės būgnas ir tekstilės gaminiai.

Iš tekstilės gaminių kišenių išimkite visus daiktus ir atkreipkite dėmesį į tokius dalykus:

- Medžiaginius dirželius, prijuosčių juosteles ir t. t. suriškite arba naudokite skalbinių maišelį.
- Užtraukite užtrauktukus, užsekite kabliukus, kilpeles ir sagas. Užsekite didelius skalbinius, pvz., užvalkalus.
- Pašalinkite iš tekstilės gaminių metalines dalis, pvz., sąvaržėles.
- Norėdami pasiekti tolygų išdžiovinimo rezultatą, skalbinius išrūšiuokite pagal audinio rūšis ir džiovavimo programas.
- Labai mažus tekstilės gaminius, pvz., kūdikių kojineles, visada džiovinkite kartu su didesniais skalbiniais, pvz., rankšluosčiais.
- Pirmą kartą džiovinami megzti tekstilės gaminiai (pvz., trumparankoviai marškinėliai ir trikotažo apatiniai) dažnai susitraukia. Naudokite tausojančią programą.
- Lengvai prižiūrimų skalbinių nedžiovinkite per ilgai. Dėl to skalbiniai stipriau susiglamžo.
- Pavieniams skalbiniams naudokite laiko programą.
- Kai kurių skalbimo ir priežiūros priemonių, pvz., standiklių arba minkštiklių, sudėtyje yra dalelių, kurios gali nusėsti atn drėgnio jutiklio. Tai gali kenkti drėgmės jutiklio veikimui, taigi ir suprastėti džiovavimo rezultatas.

#### Pastabos

- Skalbdami skalbinius, kuriuos vėliau džiovinsite, skalbimo ir priežiūros priemonių pilkite pagal gamintojo nurodymus.
- Reguliariai valykite drėgmės jutiklį → 34 psl..

### Skalbinių rūšiavimas pagal

- Galima džiovinti džiovyklėje.
- Džiovinti normalioje temperatūroje.
- Džiovinti žemoje temperatūroje.
- Džiovyklėje nedžiovinti.

**Pastaba.** Skalbinių iš skalbyklės neperkraukite tiesiai į džiovyklę. Prieš dėdami į džiovyklės būgną išsuktus skalbinius išrūšiuokite.

Jeigu kartu džiovinsite plonus, daugiasluoksnius arba storus tekstilės gaminius, jie išdžius nevienodai. Todėl tam, kad būtų pasiektas tolygus džiovavimo rezultatas, kartu džiovinkite tik vienodo audinio ir struktūros skalbinius. Jei po to skalbiniai Jums vis dar atrodo per drėgni, galite parinkti papildomo džiovavimo laiko programą → 25 psl..

#### Dėmesio!

#### Galite pažeisti džiovyklę arba tekstilės gaminius.





#### Džiovyklėje nedžiovinkite tokių tekstilės gaminių:

- Aliejais suteptų skalbinių.
- Neišskalbtų tekstilės gaminių.
- Orui nepralaidžių tekstilės gaminių, pvz., gumuotų skalbinių.
- Jautrių audinių, pvz., šilko, sintetinių užuolaidų.











# Programos ir mygtukai

## Programos

Programa ir tekstilės gaminiai	Maksimali įkrova ir programos nuostatai / informacija
Programos pavadinimas Kokiems tekstilės gaminiams tinka programa.	Maksimali įkrova, susijusi su sausų tekstilės gaminių svoriu Galimi programos nuostatai
<b>Cotton (Medvilnė)</b>  cupboard extra dry (sausai plius – dėti į spintą)  Daugiasluoksniai, stori, patvarūs, virinami tekstilės gaminiai iš medvilnės arba lino, kuriuos reikia ilgai džiovinti.	<b>8 kg</b>
<b>Cotton (Medvilnė)</b>  cupboard dry (sausai – dėti į spintą)  Normalūs, viensluoksniai, patvarūs ir virinami tekstilės gaminiai iš medvilnės arba lino.	<b>8 kg</b>
<b>Cotton (Medvilnė)</b>  iron dry (sausai – lyginti)  Normalūs, viensluoksniai, patvarūs ir virinami tekstilės gaminiai iš medvilnės ar lino, kurie išdžiovinus dar turi likti šiek tiek drėgni, kad būtų galima juos lyginti arba pakabinti.	<b>8 kg</b>
<b>Easy-Care (Lengvai prižiūrimi skalbiniai)</b>  cupboard extra dry (sausai plius – dėti į spintą)  Daugiasluoksniai stori sintetiniai arba mišraus pluošto audiniai, kuriuos reikia ilgai džiovinti.	<b>3,5 kg</b>
<b>Easy-Care (Lengvai prižiūrimi skalbiniai)</b>  cupboard dry (sausai – dėti į spintą)  Normalūs viensluoksniai tekstilės gaminiai iš sintetikos ar mišraus audinio.	<b>3,5 kg</b>
<b>Easy-Care (Lengvai prižiūrimi skalbiniai)</b>  iron dry (sausai – lyginti)  Normalūs viensluoksniai tekstilės gaminiai iš sintetikos ar mišraus audinio, kurie išdžiovinus dar turi likti šiek tiek drėgni, kad būtų galima juos lyginti arba pakabinti.	<b>3,5 kg</b>
<b>Sportswear (Lauko drabužiai)</b>  Blogam orui ir aktyviam laisvalaikiui skirti drabužiai su membranine danga ir neperšlampantys audiniai.	<b>1,5 kg</b>
<b>Towels (Rankšluosčiai)</b>  Patvarūs rankšluosčiai iš medvilnės.	<b>6 kg</b>
<b>Mixed Fabric (Greitas / įv)</b>  Mišri įkrova, sudaryta iš medvilninių ir sintetinių audinių.	<b>3 kg</b>

<p><b>Time Progr. Warm (Karštojo džiovavimo programa)</b> ⏴</p> <p>Visos tekstilės rūšys; laiko programa.</p> <p>Tinkama naudoti pradžiovintiems arba šiek tiek drėgniems skalbiniams ir daugiasluoksniams, storiems skalbiniams džiovinti.</p> <p><b>Pastabos</b></p> <ul style="list-style-type: none"> <li>■ Vilnonius gaminius, sportbačius ir minkštus žaislus džiovinkite tik vilnai skirtame krepšyje → 16 psl..</li> <li>■ Nustačius laiko programą, skalbinių liekamoji drėgmė nebus atpažinta automatiškai. Jei baigus džiovinti skalbiniai dar yra per drėgni, įjunkite programą iš naujo ir, jei reikia, parinkite ilgesnę programos trukmę.</li> </ul>	<p><b>3 kg</b></p> <p>Programos trukmę galite pritaikyti džiovavimo laiko mygtuku.</p>
<p><b>Time Progr. Cold (Laikas, šaltasis džiovinimas)</b> ⏴</p> <p>Visos tekstilės rūšys. Nedaug vilkėtiems skalbiniams atšviežinti arba išvėdinti.</p>	<p><b>3 kg</b></p> <p>Programos trukmę galite pritaikyti džiovavimo laiko mygtuku.</p>
<p><b>Shirts/Blouses (Marškiniai / palaidinės)</b> 🧺</p> <p>Marškiniai / palaidinės, kurių nereikia lyginti, iš medvilnės, lino, sintetikos arba mišrių audinių.</p>	<p><b>1,5 kg</b></p>
<p><b>Super 40°</b> 🧺</p> <p>Sintetika ir lengva medvilnė..</p>	<p><b>1 kg</b></p>
<p><b>Down Wear (Pūkai)</b> 🧺</p> <p>Pūky pripildyti tekstilės gaminiai, pagalvės, lovatiesės arba pūkinės antklodės.</p> <p>Didelius skalbinius džiovinkite atskirai.</p>	<p><b>1,5 kg</b></p>
<p><b>Wool Finish (Vilna, pabaiga)</b> 🧺</p> <p>Džiovinti tinkami tekstilės gaminiai iš vilnos arba gaminiai, kurių sudėtyje yra vilnos.</p>	<p><b>3 kg</b></p>

**Mygtukai**

<b>Mygtukai</b>	<b>Paaiškinimai ir nuorodos</b>
<b>Pastaba.</b> Ne visus mygtukus ir jų funkcijas galima parinkti visose programose.	
<b>Fine adjust (Sausumo lygis)</b> 	<p>Jei baigus džiovinti Jūsų skalbiniai dar yra per drėgni, galite tiksliai nustatyti sausumo laipsnį, pvz., sausi – dėti į spintą. Galite rinktis vieną iš trijų sausumo laipsnio pakopų – nuo  iki .</p> <p>Jei pritaikėte sausumo laipsnį, net ir išjungus džiovyklę šis nuostatas liks išsaugotas visoms programoms, kuriose galima parinkti sausumo laipsnį.</p> <p><b>Pastaba.</b> Kuo didesnis sausumo laipsnis, tuo ilgiau trunka programa.</p>
<b>Time Dry (Džiovinimo laikas)</b> 	Pritaikykite laiko programoms programų trukmę. Nuo 20 minučių iki maks. 3 valandų, 10 minučių žingsniais.
<b>Finished in (Pabaigos laikas)</b> 	Programos pabaigos laikas – 1–24 valandos. Valandų žingsniais nustatykite pabaigos laiką, kad programa būtų įjungta vėliau. Rodmenų laukelyje bus rodomas pagedaujamas valandų skaičius, kuriam praėjus turi būti įjungta programa.
<b>Less Ironing (Apsauga nuo glamžymosi)</b> 	Baigus džiovinti 60 arba 120 minučių, būgnas visose programose reguliariai pasisuka, kad skalbiniai nesusiglamžytų.
<b>Low Heat (Tausojimas)</b> 	Dėl sumažintos temperatūros jautriems tekstilės gaminiams, pvz., poliakrilui ar elastanui, gali pailgėti džiovinimo trukmė.
<b>Signal (Signalas)</b> 	Pasibaigus programai pasigirsta signalas.
<b>☞ 3 sec. (Apsauga nuo vaikų 3 sec.)</b>	Aktyvinkite arba išaktyvinkite apsaugą nuo vaikų, 3 sekundes tuo pačiu metu spausdami programos pabaigos laiko ir džiovinimo laiko mygtukus.
<b>Start/Pause (Paleistis / pauzė)</b> 	Įjungiami ir sustabdoma programa.

## Prietaiso valdymas

### Skalbinių sukrovimas ir džiovyklės įjungimas

**Pastaba.** Džiovyklė turi būti tinkamai pastatyta ir prijungta, → 15 psl..

1. Sudėkite skalbinius į būgną.
2. Norėdami įjungti džiovyklę, programos parinkties rankenėlę pasukite iki bet kurios programos.
3. Uždarykite džiovyklės duris.

#### Dėmesio!

**Galite pažeisti džiovyklę arba tekstilės gaminius.**

Durėlėmis nepripusaukite skalbinių.

## Programos nustatymas

**Pastaba.** Jei suaktyvinote apsaugą nuo vaikų, prieš nustatydami programą turite ją išjungti (žr. → 27 psl.).

1. Parinkite norimą programą, išsamesnės informacijos apie programas pateikta nuo → 25 psl..
2. Programos nustatymo rankenėle nustatykite norimą programą. Rodmenų laukelyje pasirodo parinktos programos išankstiniai programos nuostatai.

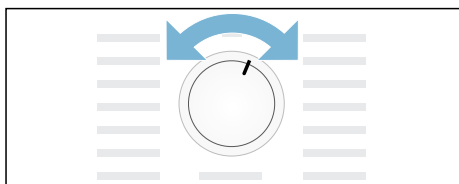

**Pastaba.** Programos išankstiniai nuostatai yra standartiniai nuostatai, kurie pateikiami parinkus programą. Įjungę programą išankstinius nuostatus matysite rodmenų laukelyje.

3. Jei reikia, programos išankstinius nuostatus galite pritaikyti. Išsamesnės informacijos apie tai pateikta nuo → 25 psl..

## Programos paleidimas

Spauskite paleidimo mygtuką.



**Pastaba.** Jei programą norite užrakinti, kad ji nebūtų atsitiktinai reguliuojama, galite pasirinkti apsaugą nuo vaikų (žr. → 27 psl.).

## Programos eiga

Programos būsena rodoma rodmenų laukelyje.

pvz., Numatoma programos trukmė valandomis ir minutėmis.

**Pastaba.** Parinkus programą rodoma numatoma rekomenduojamos įkrovos džiovavimo trukmė. Džiovavimo metu drėgmės jutikliai nustato likutinę įkrovos drėgmę ir priderina džiovavimo trukmę (išskyrus laiko programas). Tai galima matyti iš likusio laiko šuolių.

☼ Sausi  
 Sausi – lyginti  
 Sausi – dėti į spintą  
 Apsauga nuo susiglamžymo  
 - P - Pertrauka  
 End Pabaiga

## Programos pakeitimas arba papildomas skalbinių įkrovimas

Vykstant džiovinimui, galite bet kada išimti skalbinius arba jų įkrauti papildomai ir pakeisti arba pritaikyti programą.

1. Atidarykite džiovyklės dureles arba pasirinkite pauzės paleidimo mygtuką.
2. Įkraukite papildomai skalbinių arba išimkite tekstilės gaminius.
3. Jei norite, pasirinkite kitą programą arba papildomą funkciją.
4. Uždarykite džiovyklės dureles.
5. Pasirinkite paleidimo mygtuką.

**Pastaba.** Programos trukmė atnaujinama rodmenų laukelyje, priklausomai nuo įkrautų skalbinių ir jų liekamosios drėgmės. Rodomos vertės gali pasikeisti pro programos arba pasikeitus įkrovai.

## Programos nutraukimas

Programą galima bet kada nutraukti, atidarius džiovyklės dureles arba paspaudus pauzės paleidimo mygtuką.

### Dėmesio!

**Gali kilti gaisras. Skalbiniai gali užsiliepsnoti.**

Jei nutraukiate programą, turite išimti visus skalbinius ir juos išsklaidyti taip, kad galėtų pasišalinti karštis.

## Programos pabaiga

Rodmenų laukelyje rodoma **End**.

## Išimkite skalbinius ir išjunkite džiovyklę.

1. Išimkite skalbinius.
2. Pasukite programos nustatymo rankenėlę į išjungimo padėtį.

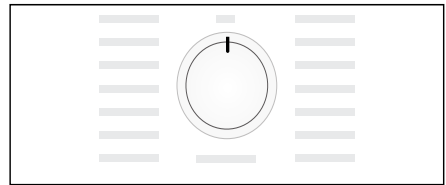

## Pūkelių filtro valymas

**Pastaba.** Džiovinant pūkelių filtre susikaupia ant skalbinių esantys pūkeliai ir plaukeliai. Jei pūkelių filtras užsikimšęs arba užterštas, sumažėja oro srautas ir džiovyklė negali veikti visu pajėgumu. Kai pūkelių filtrai švarūs, sumažėja elektros sąnaudos ir sutrumpėja džiovinimo laikas.

Pūkelių filtrą išvalykite **po kiekvieno** naudojimo.

1. Atidarykite džiovyklės dureles ir nuvalykite pūkelius nuo durų.
2. Ištraukite dviejų dalių pūkelių filtrą.

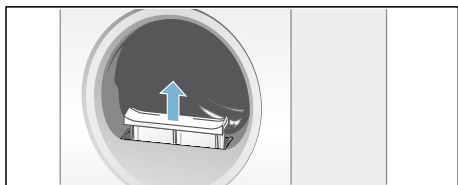

3. Pašalinkite pūkelius iš pūkelių filtro griovelio.

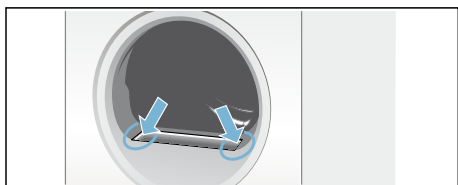

**Pastaba.** Atkreipkite dėmesį, kad į atviras ertmes nepatektų pūkelių.

4. Ištraukite dviejų dalių pūkelių filtro dalis vieną iš kitos.

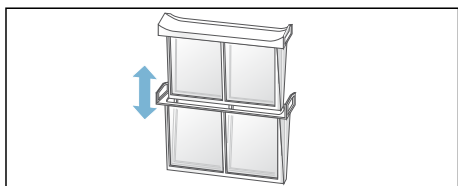

5. Atlenkite abu filtrus ir pašalinkite visus pūkelius.

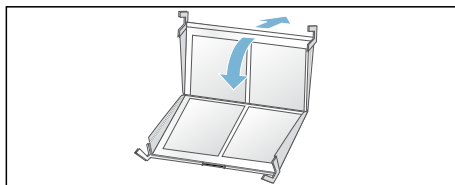

6. Išplaukite pūkelius šiltu tekančiu vandeniu.

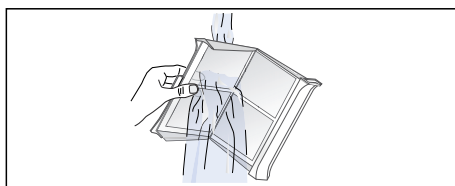

7. Išdžiovinkite pūkelius filtrus, juos užlenkite ir vėl surinkite dviejų dalių pūkelių filtrą.

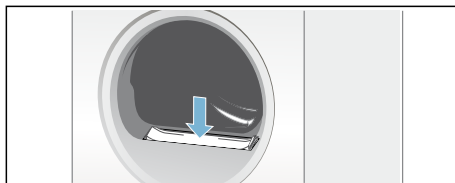

**Dėmesio!**

**Galite sugadinti džiovyklę.**

Nenaudokite džiovyklės, jei pūkelių filtro nėra arba jis sugedęs.

## Kondensato rezervuaro ištuštinimas

Gamykloje įrenginyje susikaupęs kondensatas išleidžiamas į kondensato indą.

Pasirinktinai kondensatą nutekėjimo žarna,\* išleisti į nutekamąjį vamzdį. Jei kondensatą išleisite į nutekėjimo vamzdį, džiovinimo metu ir po kiekvieno džiovinimo Jums nereikės ištuštinti kondensato indo.

1. Horizontaliai laikydami ištraukite kondensato rezervuarą.

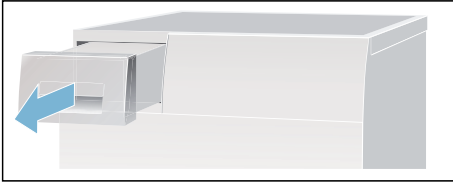

2. Išpilkite kondensatą.

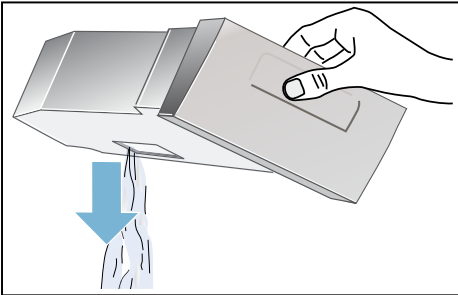

### Dėmesio!

**Nešvarus kondensatas gali padaryti žalos sveikatai ir materialinės žalos.**

Distiliuoto vandens / kondensato negalima gerti ir jis gali būti užterštas pūkeliais. Negerkite ir toliau nenaudokite.

\* pristatoma kartu, priklausomai nuo modelio,

3. Vėl stumkite kondensato rezervuarą į džiovyklę, kol jis juntamai užsifiksuos.

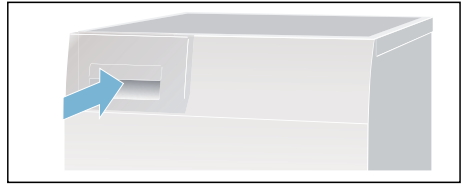

**Pastaba.** Kondensato rezervuaro filtruojamas Jūsų džiovyklės automatiniam valymui naudojamas kondensatas. Filtras išvalomas ištuštinant kondensatą. Nepaisant to, reguliariai tikrinkite filtrą, ar neliko nuosėdų, ir jas pašalinkite. Žr. → 35 psl..

## Signalo nustatymas

Galite keisti toliau nurodytus nuostatus.

- Grėžimo apskukų skaičius, kuriuo buvo grėžta skalbyklėje; siekiant nustatyti tikslesnę džiovinimo trukmę.
- Programos pabaigoje skambančio signalo garsumas.
- Mygtukų signalų garsumas.

Norėdami pakeisti nuostatus, pirmiausia turite aktyvinti nustatymo režimą.

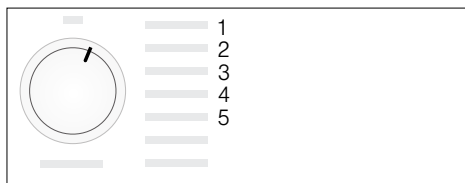

### Nustatymo režimo aktyvinimas

1. Įjunkite džiovyklę.
2. Nustatykite ties 1 padėtimi – programa „Medvilnė“ – ir palaukite 5 sekundes.

Dabar nustatymo režimas aktyvintas, rodmenų laukelyje užgęsta simboliai ir pasirodo programos trukmė.

1. Paspauskite paleidimo mygtuką ir laikykite, kartu sukite programų parinkties rankenėlę į dešinę iki 2 padėties.
2. Ekrane pasirodo **grėžimo sūkių skaičiaus** vertė.
3. Grėžimo sūkių skaičių galite pakeisti spausdami pabaigos laiko arba džiovinimo laiko mygtuką.

4. Sukite programos nustatymo rankenėlę į dešinę iki 3 padėties.
5. Ekrane pasirodo **programos pabaigoje skambančio signalo** garsumas.

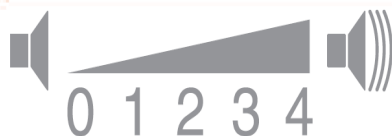

- 0 – išjungta; 1 – tyliai, 2 – vidutiniškai, 3 – garsiai, 4 – labai garsiai
6. Garsumą galite pakeisti spausdami pabaigos laiko arba džiovinimo laiko mygtuką.
  7. Sukite programos nustatymo rankenėlę į dešinę iki 4 padėties.
  8. Ekrane pasirodo **mygtukų signalo** garsumas.

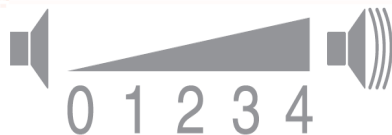

- 0 – išjungta; 1 – tyliai, 2 – vidutiniškai, 3 – garsiai, 4 – labai garsiai
9. Garsumą galite pakeisti spausdami pabaigos laiko arba džiovinimo laiko mygtuką.

### Nustatymo režimo išjungimas

Nustatę pageidaujamą grėžimo sūkių skaičių ir garsumą, programos nustatymo rankenėlę pasukite į išjungimo padėtį. Dabar nuostatai išsaugoti.



## Triukšmas

**Pastaba.** Džiovinant, ypač pradžioje, kompresorius ir siurblys gali skleisti triukšmą. Tai yra visiškai normalu ir neturi jokios įtakos tinkamam prietaiso veikimui.

Džiovyklės kompresorius retkarčiais suburzgia. Garsumas priklauso nuo programos ir džiovinimo programos progreso.

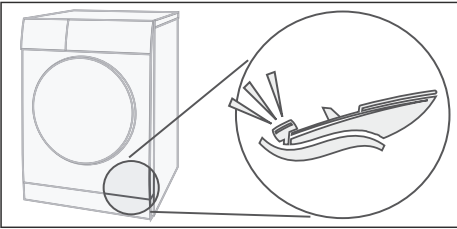

Kompresorius retkarčiais vėdinamas, todėl girdėti zirzimas.

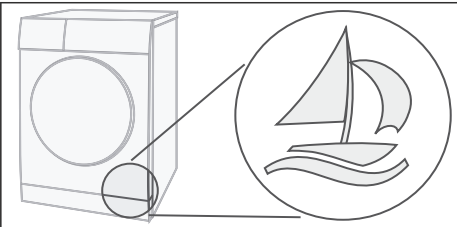

Vykstant automatiniam džiovyklės valymui, girdisi spragsėjimas.

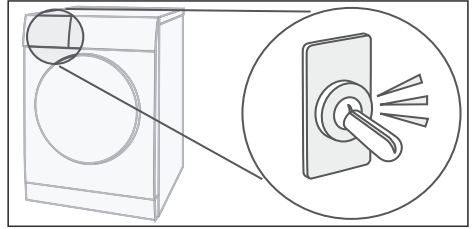

Kondensatas siurbliu pumpuojamas į kondensato rezervuarą. Girdėti siurbimo garsas.

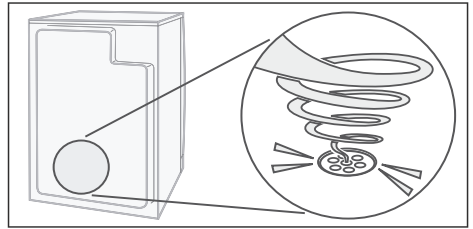



## Valymas

### Džiovyklės ir valdymo skydelio valymas



#### Įspėjimas

#### Kyla pavojus gyvybei!

Eksploduojant džiovyklę, naudojama elektros srovė, todėl kyla elektros smūgio pavojus.

Prieš pradėdami valyti džiovyklę, atjunkite ją elektros srovės tinklo.

Džiovyklę valykite tik vandeniu ir minkšta, drėgna servetėle.

Pašalinkite visus skalbimo priemonių likučius, priemonių miglos ir kitus likučius. Nenaudokite skalbinių valymo arba skalbinių pirminio apdorojimo priemonių (pvz., prieš skalbimą purškiamos priemonės, dėmių šalinimo priemonių). Prietaiso nevalykite aukšto slėgio arba garų srauto įrenginiu.

### Drėgmės jutiklio valymas

**Pastaba.** Džiovyklėje įtaisytas drėgmės jutiklis iš nerūdijančio plieno. Drėgmės jutiklis matuoja skalbinių drėgnumo laipsnį.

Po ilgesnio naudojimo ant drėgmės jutiklio gali susidaryti plonas kalkių arba skalbimo ir priežiūros priemonių nuoliekų sluoksnis. Šias nuosėdas reikia reguliariai šalinti, nes priešingu atveju tai gali trukdyti jutiklio veikimui, taigi bus prastesni ir džiovinimo rezultatai.

Atidarykite duris ir nuvalykite drėgmės jutiklį šiurkščia kempine.



#### Dėmesio!

#### Drėgmės jutiklis gali apsigadinti.

Nevalykite drėgmės jutiklio šveitikliais ir vieliniais šveistikais.

## Išvalykite filtrą kondensato rezervuare.

**Pastaba.** Kondensato rezervuaro tinkleliu valomas Jūsų džiovyklės automatiniam valymui naudojamas kondensatas.

1. Horizontaliai laikydami ištraukite kondensato rezervuarą.
2. Išpilkite kondensatą.
3. Išimkite tinklelį.

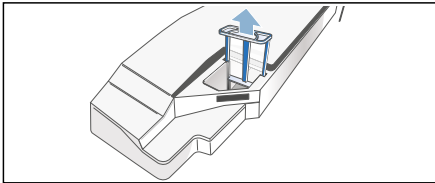

4. Išplaukite tinklelį tekančiu šiltu vandeniu arba indaplovėje.

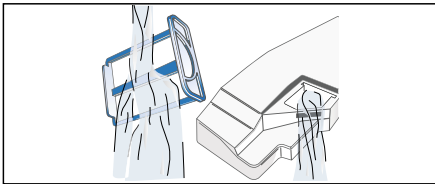

5. Įdėkite tinklelį, kad jis juntamai užsifikuotų.

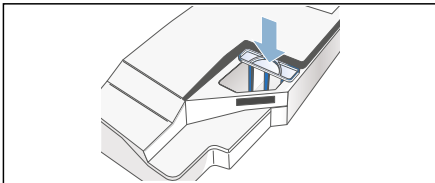



### Dėmesio!

**Jeigu tinklelio nėra, į džiovyklę gali patekti tekstilės gijų ir džiovyklė gali būti sugadinama.**

Naudokite džiovyklę tik įdėję tinklelį.

6. Stumkite kondensato rezervuarą, kol jis juntamai užsifikuos.

## Sutrikimai, ką daryti?

Sutrikimai	Priežastis / pagalba
 Rodoma rodmenų laukelyje ir džiovinimas buvo nutrauktas.	<ul style="list-style-type: none"> <li>■ Ištuštinkite kondensato rezervuarą ir paspauskite paleisties mygtuką → 31 psl..</li> <li>■ Jei įrengtas pasirinktinai įsigijamas kondensato nuotakas*, gali būti užsikimšusi arba sulenкта nuotako žarna. Patikrinkite, ar žarnoje nėra nuosėdų, ir išskalaukite ją. Nutieskite žarną jos nesulenkdami.</li> </ul>
Rodmenų laukelyje rodoma  .	Išvalykite pūkelių filtrą ir paspauskite paleisties mygtuką → 30 psl..
Rodmenų laukelyje  rodoma „selfCleaning“.	Tai ne klaida. Automatiškai valomas šilumokaitis. Šviečiant šiam rodmeniui neištraukite kondensato rezervuaro.
Džiovyklė neįsijungia.	<ul style="list-style-type: none"> <li>■ Ar įkištas tinklo kištukas, ar patikrinote saugiklį?</li> <li>■ Ar parinkote programą? Parinkite programą.</li> <li>■ Ar uždarytos džiovyklės durys? Uždarykite duris.</li> <li>■ Gal aktyvinta apsauga nuo vaikų? Išaktyvinkite apsaugą nuo vaikų.</li> <li>■ Gal parinktas programos pabaigos laikas? Programa įsijungia po tam tikro laiko → 27 psl..</li> </ul>
Skalbiniai susiglamžo.	<ul style="list-style-type: none"> <li>■ Skalbiniai susiglamžo per daug prikrovus būgną arba parinkus tekstilės rūšies neatitinkančią programą. Programų lentelėje pateikta visa reikiama informacija → 25 psl..</li> <li>■ Pasibaigus džiovinimo procesui nedelsdami išimkite drabužius, nes gulėdami būgne jie glamžosi.</li> </ul>
Išbėga vandens.	Tai ne klaida, gali būti, kad džiovyklė stovi kreivai. Išlygiuokite džiovyklę.
Džiovinimo metu pasikeičia programos trukmės rodmuo.	Tai ne klaida. Drėgmės jutikliai nustato likutinę įkrovos drėgmę ir priderina programos trukmę (išskyrus laiko programas).
Skalbiniai neišdžiūva iki galo arba yra dar per drėgni.	<ul style="list-style-type: none"> <li>■ Pasibaigus programai šilti skalbiniai atrodo drėgnesni, nei yra iš tikro. Išsklaidykite skalbinius ir palaukite, kol jie atvės.</li> <li>■ Nustatykite tikslų sausumo laipsnį – džiovinimo laikas bus šiek tiek ilgesnis, tačiau nepakils temperatūra. Jūsų skalbiniai bus sausesni → 27 psl..</li> <li>■ Parinkite ilgiau trunkančią džiovinimo programą arba nustatykite didesni sausumo laipsnį. Tuomet temperatūra nepadidės.</li> <li>■ Parinkite laiko programą, skirtą dar drėgniems skalbiniams išdžiovinti → 25 psl..</li> <li>■ Jei viršijote programoje nurodytą didžiausią įkrovos kiekį, skalbiniai negali būti tinkamai išdžiovinti.</li> <li>■ Nuvalykite būgne esantį drėgmės jutiklį. Ant drėgmės jutiklio gali susidaryti plonas kalkių arba skalbimo ir priežiūros priemonių nuoliekų sluoksnis ir tai trukdo jo veikimui. Jūsų skalbiniai tinkamai neišdžiūva → 34 psl..</li> <li>■ Džiovinimas buvo nutrauktas nutrūkus el. srovės tiekimui, prisipildžius kondensato rezervuarui arba viršijus maksimalų džiovinimo laiką.</li> </ul> <p><b>Pastaba.</b> Atkreipkite dėmesį į patarimus dėl skalbinių → 24 psl..</p>

\*priklauso nuo modelio

Sutrikimai	Priežastis / pagalba
Skalbiniai džiovinami per ilgai?	<ul style="list-style-type: none"> <li>■ Gali būti užterštas pūkelių filtras, todėl džiovinimas trunka ilgiau. Išvalykite pūkelių filtrą.</li> <li>■ Jei džiovyklės oro įleidimo anga užstatyta arba neatvira, dėl to gali pailgėti džiovinimo laikas. Neuždenkite oro įleidimo angos.</li> <li>■ Optimali aplinkos temperatūra džiovinant yra nuo 15 °C iki 30 °C. Jei temperatūra yra ne šiame diapazone, džiovinimas gali trukti ilgiau.</li> <li>■ Džiovinimas gali ilgiau užtrukti ir esant nepakankamai oro cirkuliacijai patalpoje. Vėdinkite patalpą.</li> </ul>
Rodmenų laukelis užgesęs ir blyksi paleisties mygtukas.	Tai ne klaida. Aktyvintas energijos taupymo režimas → 14 psl..
Kondensato rezervuare liko vandens, nors džiovyklė prijungta prie kondensato nuotako*.	Tai ne klaida. Jei įrengtas kondensato nuotakas, po džiovyklės savaiminio valymo funkcijos likęs vanduo lieka kondensato rezervuare.
Patalpoje didėja drėgnis.	Tai ne klaida. Pakankamai vėdinkite patalpą.
Nutrūko el. srovės tiekimas.	Džiovinimo programa nutraukiama. Išimkite skalbinius ir juos išsklaidykite arba iš naujo įjunkite programą.
Džiovinant girdisi neįprasti garsai.	Tai ne klaida. Garsai girdisi veikiant automatinio šilumokaičio valymo funkcijai → 33 psl..
Džiovyklė atrodo šalta, nors vyksta džiovinimas.	Tai ne klaida. Džiovyklė naudoja šilumos siurbį ir efektyviai džioviną žemoje temperatūroje.
*priklauso nuo modelio	

**Pastaba.** Jei nepavyksta pašalinti trikties patiems išjungus ir įjungus džiovyklę, kreipkitės į klientų aptarnavimo tarnybą.

## Klientų aptarnavimo tarnyba

### **Klientų aptarnavimo tarnyba**

Jeigu patys negalite pašalinti sutrikimo, (Sutrikimai, ką daryti?), kreipkitės į mūsų klientų aptarnavimo skyrių. Mes visada rasime tinkamą sprendimą, taip pat ir tam, kad meistriui nereikėtų atvykti be reikalo.

Artimiausių klientų aptarnavimo tarnybų kontaktinius duomenis rasite pridedamame klientų aptarnavimo tarnybų sąrašė.

Klientų aptarnavimo tarnybai nurodykite džiovyklės gaminio numerį (E-Nr.) ir gamyklinį numerį (FD).

E-Nr. _____ FD _____
----------------------

Šiuos duomenis rasite vidinėje džiovyklės durelių pusėje arba galinėje džiovyklės pusėje.

### **Pasitikėkite gamintojo kompetencija.**

Kreipkitės į mus. Taip galėsime garantuoti, kad remontą atliks apmokyti techninės priežiūros specialistai, naudojantys originalias atsargines dalis.





## Sąnaudos

### Vartojamųjų verčių lentelė

Programa	Gręžimo sūkių skaičius, kuriuo buvo gręžiami skalbiniai	Trukmė**		Energijos sąnaudos**	
		8 kg	4 kg	8 kg	4 kg
<b>Medvilnė</b>		<b>8 kg</b>	<b>4 kg</b>	<b>8 kg</b>	<b>4 kg</b>
susi – dėti į spintą*	1400 sūk./min.	176 min.	108 min.	1,51 kWh	0,90 kWh
	1000 sūk./min.	203 min.	122 min.	1,80 kWh	1,04 kWh
	800 sūk./min.	230 min.	136 min.	2,09 kWh	1,18 kWh
sausai – lyginti*	1400 sūk./min.	131 min.	77 min.	1,11 kWh	0,66 kWh
	1000 sūk./min.	158 min.	91 min.	1,40 kWh	0,80 kWh
	800 sūk./min.	185 min.	105 min.	1,69 kWh	0,94 kWh
<b>Lengvai prižiūrėti</b>		<b>3,5 kg</b>		<b>3,5 kg</b>	
sausai – dėti į spintą*	800 sūk./min.	71 min.		0,55 kWh	
	600 sūk./min.	83 min.		0,67 kWh	
* Programų nustatymas norint atlikti patikras pagal galiojančią EN61121 standartą.					
** Vertės gali skirtis nuo nurodytųjų, nes jos priklauso nuo tekstilės rūšies, džiovintamų skalbinių sudėties, likusios tekstilės gaminių drėgmės, nustatyto sausumo laipsnio, įkrauto kiekio, aplinkos sąlygų bei papildomų funkcijų aktyvinimo.					

### Efektyviausia programa medvilniniams tekstilės gaminiams

Ši standartinė medvilnės skalbimo programa (pažymėta simboliu ) skirta normalaus drėgnumo skalbiniams iš medvilnės džiovinti ir energijos suvartojimo požiūriu yra efektyviausia programa drėgniems skalbiniams iš medvilnės džiovinti.

Standartinės programos medvilnei pagal naują ES reglamentą 932/2012			
Programa	Įkrova	Energijos sąnaudos	Programos trukmė
 Medvilnė, sausai – dėti į spintą	8 kg/4 kg	1,80 kWh/1,04 kWh	203 min./122 min.
Programos nustatymas, norint atlikti testą ir priskirti energijos efektyvumo klasei pagal 2010/30/ES direktyvą.			

## Techniniai duomenys

**Matmenys:**

85 x 60 x 60 cm

Aukštis x plotis x gylis

**Svoris:**

apie 56 kg

**Didžiausias įkrovos kiekis:**

8 kg

**Kondensato rezervuaras:**

4,6 l

**Prijungimo įtampa:**

220–240 V

**Prijungimo galia:**

maks. 1000 W

**Saugiklis:**

10 A

**Būgno vidaus apšvietimas\***

**Aplinkos temperatūra:**

5–35 °C

**Imamoji galia išjungus:**

0,10 W

**Imamoji galia esant parengties  
būsenai (neišjungus):**

0,75 W

\* priklausomai nuo modelio









Visų šalių kontaktinius duomenis rasite pridėtame klientų aptarnavimo centro skyrių sąrašė.

Robert Bosch Hausgeräte GmbH  
Carl-Wery-Straße 34  
81739 München, GERMANY



9001352021 (9710)