



SIEMENS



Vaske-/tørkemaskin

WD15G442DN

siemens-home.bsh-group.com/welcome

no Bruks- og monteringsveiledning

Register
your
product
online

Din nye kombinerte vaskemaskin og tørketrommel

Du har valgt en kombinert vaskemaskin og tørketrommel av merket Siemens.

Ta deg tid et par minutter til å lese og bli kjent med fordelene ved din nye kombinerte vaskemaskin og tørketrommel.

For å tilfredsstille de høye kvalitetskravene til merket Siemens blir det kontrollert nøye at hver kombinerte vaskemaskin og tørketrommel som forlater vår fabrikk, fungerer som den skal og er i feilfri stand.

Du finner mer informasjon om våre produkter, tilbehør, reservedeler og service på hjemmesiden vår www.siemens-home.bsh-group.com eller ved å ta kontakt med en av våre forhandlere.

Dersom bruks- og monteringsanvisningen beskriver forskjellige modeller, blir det gjort oppmerksom på forskjellene ved de enkelte punktene.



Ikke ta den kombinerte vaskemaskinen og tørketrommelen i bruk før du har lest denne bruks- og monteringsanvisningen!

Fremstilling

⚠ Advarsel!

Denne kombinasjonen av symbol og signalord viser til en farlig situasjon. Dersom advarselen ikke tas til følge, kan resultatet bli dødsfall eller personskader.

Obs!

Dette signalordet viser til en farlig situasjon. Dersom dette ikke tas til følge, kan resultatet bli dødsfall eller personskader.

Henvising / tips

Henvisninger om optimal bruk av apparatet / nyttig informasjon.

1. 2. 3. / a) b) c)

Trinnene i fremgangsmåten angis med tall eller bokstaver.

■ / -

Opplistinger angis med en liten boks eller tankestrek.

Innholdsfortegnelse

 Tiltenkt bruk	4	 Bruke maskinen	26
 Sikkerhetsinstruksjoner	5	Klargjøring av vaskemaskinen med tørketrommel	26
Barn / personer med handikap / husdyr	5	Velge program / slå på maskinen	26
Installasjon	6	Justere vaskeprogrammet	26
Drift	8	Justere tørkeprogrammet	27
Rengjøring/vedlikehold	10	Legge i tøyet	27
 Beskyttelse av miljøet	11	Dosere og fylle på vaskemiddel og tøymykner	28
Emballasje / gammel maskin	11	Starte programmet	29
Hint og tips	11	Barnesikring	29
 Oppstilling og tilkobling	12	Legge inn mer tøy	30
Leveringsomfang	12	Endre programmet	30
Sikkerhetsanvisninger	12	Avbryte eller avslutte programmet	30
Oppstillingssted	13	Slutten av programmet	30
Montering av maskinen på sokkel eller på et tak med trebjelkekonstruksjon	13	Etter vasking/tørking	31
Under-/innbygging av apparatet i en kjøkkeninnredning	13	 Programoversikt	32
Fjerne transportsikringene	13	Program på programvelgeren	32
Slange- og kabellengder	14	Tørketabell	35
Vanntilløp	15	Stiving	36
Vannutløp	16	Farging/bleking	36
Konfigurering	17	Dynking	36
Elektrisk tilkobling	17	 Endre forhåndsinnstillinger for program	36
Før du vasker/tørker tøy for første gang	18	°C (Temp.)	36
Transport	18	⊙ (o/min)	36
 Oppsummering av hovedpunktene	19	☺ (ferdig om)	37
 Bli kjent med maskinen	20	* (tørking)	37
Vaskemaskin med tørketrommel	20	 Velge tilleggsfunksjoner	38
Kontrollpanel	21	≡⊙ (speed)	38
Display	22	⊙ (eco)	38
 Klesvask	24	☼ (skylling+)	38
Klargjøring av klesvask før vasking	24	 Signal	39
Klargjøring av klesvask før tørking	25		



Rengjøring og vedlikehold. . . . 40

Maskinhus, betjeningspanel.	40
Trommel	40
Beleggfjerning	40
Rengjøre vaskemiddelskuffen	40
Avløpspumpe blokkert.	41
Tømmeslangen på sifongen er blokkert	41
Filteret i tilløpslangen er blokkert	42



Feil og feilhåndtering 42

Nødbryter f.eks. ved strømstans	42
Informasjon i displayet.	43
Feil og feilhåndtering	43



Kundeservice 46



Tekniske spesifikasjoner 46



Forbruksverdier 47



Tiltenkt bruk

- Dette apparatet er kun beregnet til bruk i private husholdninger.
- Ikke monter eller bruk apparatet utendørs og/eller på steder der det kan bli utsatt for frost. Dersom vann inne i apparatet fryser til, kan apparatet bli ødelagt. Vannslanger som fryser til, kan sprekke.
- Dette apparatet må kun brukes til å vaske tøy i husholdningen, dvs. tøy som tåler maskinvask og ulltøy som tåler vask (se etikettene). Bruk av apparatet til andre formål er utenfor rammene av det tiltenkte området og forbudt.
- Dette apparatet må kun brukes til å tørke tøy og friske opp tøy i husholdningen, det vil si tøy som har blitt vasket med vann og er egnet for tørketrommel (se etikettene). Bruk av apparatet til andre formål er utenfor rammene av det tiltenkte området og forbudt.
- Dette apparatet er egnet for bruk med vann og vanlige vaskemidler og pleieprodukter (må være egnet for bruk i vaskemaskin).
- Apparatet er beregnet for bruk opptil maks. 4000 m over havet.

Før du slår apparatet på:

Kontroller at apparatet ikke har synlige skader. Ikke bruk apparatet hvis det er skadet. Ved problemer kan du henvende deg til din forhandler eller kundeservice.

Les og følg anvisningene om bruk og montering og all annen informasjon som følger med apparatet.

Oppbevar dokumentene for å kunne slå opp i dem senere eller gi dem videre til senere eiere.

Sikkerhetsinstruksjoner

Følgende sikkerhetsinstruksjoner og advarsler er gitt for å beskytte deg mot skader og hindre materielle skader på omgivelsene.

Det er likevel viktig å ta nødvendige forholdsregler og fortsatt vise forsiktighet ved installasjon, vedlikehold, renhold og bruk av apparatet.

Barn / personer med handikap / husdyr

Advarsel Livsfare!

Barn og andre som ikke er i stand til å vurdere risikoen tilknyttet bruk av apparatet, kan skade seg eller havne i livstruende situasjoner. Vær derfor oppmerksom på følgende:

- Dette apparatet kan brukes av barn fra 8 år og oppover og av personer med reduserte fysiske, sensoriske eller mentale evner eller mangel på erfaring og kunnskap, så fremt de er under tilsyn eller får instruksjoner om hvordan de bruker apparatet på en sikker måte, og de forstår farene som kan oppstå i forbindelse med bruk av apparatet.

- Ikke la barn leke med apparatet.
- Ikke la barn rengjøre eller vedlikeholde apparatet uten tilsyn.
- Barn under 3 år og husdyr skal holdes på trygg avstand fra apparatet.
- Ikke la apparatet være uten tilsyn når barn eller andre som ikke er i stand til å vurdere risiko, er i nærheten.

Advarsel Livsfare!

Barn kan låse seg inn i apparatet og havne i en livstruende situasjon.

- Ikke plasser apparatet bak en dør. Det kan være til hinder for apparatets dør eller gjøre at den ikke kan åpnes helt.
- Ved endt levetid for apparatet må du trekke støpselet ut av kontakten **før** du kobler fra strømledningen, og deretter ødelegge låsen i døren.

Advarsel Kvelningsfare!

Hvis barn får lov til å leke med emballasje, folie eller pakningsdeler, kan de fanges i dem eller trekke dem over hodet og kveles. Hold emballasje, folie og pakningsdeler unna barn.

Advarsel

Fare for forgiftning!

Inntak av vaskemidler og pleieprodukter kan føre til forgiftning. Oppsøk lege ved svelging. Oppbevar vaskemidler og pleieprodukter utilgjengelig for barn.

Advarsel

Øye-/hudirritasjon!

Kontakt med vaskemidler og pleieprodukter kan forårsake irritasjon på øyne eller hud. Skyll øyne/hud grundig ved kontakt med vaskemidler eller pleieprodukter. Oppbevar vaskemidler og pleieprodukter utilgjengelig for barn.

Installasjon

Advarsel

Fare for elektrisk støt / brann / materielle skader / skader på apparatet!

Hvis apparatet ikke er forskriftsmessig installert, kan det føre til farlige situasjoner. Vær obs på følgende:

- Nettspenningen må samsvare med spenningen som er angitt på apparatet (typeskiltet). Tilkoblet last og nødvendig sikringsbeskyttelse er angitt på typeskiltet.

- Apparatet må kun kobles til vekselstrøm via en jordet stikkontakt som er forskriftsmessig installert. Denne stikkontakten må alltid være lett tilgjengelig.
- Støpselet, den jordede stikkontakten og jordingsssystemet må være forskriftsmessig installert.
- Det må være tilstrekkelig tverrsnitt i installasjonen.
- Stikkontakten må alltid være lett tilgjengelig. Dersom dette ikke er mulig, må det – av hensyn til de relevante sikkerhetsforskriftene – monteres en bryter (topolet bryter) i den faste installasjonen i overensstemmelse med kravene til el-installasjoner.
- Ved bruk av jordfeilbryter må det kun brukes en type som er merket slik: . Dette merket er den eneste garantien for overholdelse av alle gjeldende forskrifter.

Advarsel

Fare for elektrisk støt / brann / materielle skader / skader på apparatet!

Hvis strømledningen endres eller skades, kan overoppheting medføre fare for elektrisk støt, kortslutning eller brann. Strømledningen må ikke bøyes, knekkes eller endres, og den må ikke komme i kontakt med varmekilder.

⚠ Advarsel**Fare for brann / materielle skader / skader på apparatet!**

Bruk av skjøteledninger eller forgreningskontakter kan medføre brann på grunn av overoppheting eller kortslutning. Koble apparatet direkte til en jordet stikkontakt som er forskriftsmessig installert. Ikke bruk skjøteledninger eller forgreningskontakter.

⚠ Advarsel**Fare for personskade / materielle skader / skader på apparatet!**

- Apparatet kan vibrere eller bevege på seg mens det er i bruk, noe som kan forårsake personskade eller materielle skader. Plasser apparatet på rent, jevnt og stødig underlag og bruk et vaterpass til å justere høyden med skruføttene.
- Hvis du tar tak i utstikkende deler på apparatet (f.eks. døren) for å løfte eller flytte det, kan disse delene brette av og forårsake personskade. Ikke ta tak i noen av apparatets utstikkende deler.

⚠ Advarsel**Fare for personskade!**

- Apparatet er svært tungt. Løfting av apparatet kan medføre personskade. Ikke løft apparatet på egen hånd.

- Apparatet har skarpe kanter som lett kan kutte opp huden. Unngå å ta tak i de skarpe kantene. Bruk vernehansker når du skal løfte apparatet.
- Dersom slanger og ledninger legges på en ikke-forskriftsmessig måte, er det fare for snubling og personskade. Legg slanger og ledninger slik at de ikke medfører snublefare.

Obs!**Materielle skader / skader på apparatet**

- Hvis vanntrykket er for høyt eller for lavt, kan det hende apparatet ikke fungerer som det skal, noe som kan medføre materielle skader eller skader på apparatet. Sørg for at trykket på vanntilførselen er på minst 100 kPa (1 bar) og ikke over 1000 kPa (10 bar).
- Hvis vannslangene endres eller skades, kan det medføre materielle skader eller skader på apparatet. Vannslangene må ikke bøyes, knekkes, endres eller løsnes.
- Bruk av slanger fra andre produsenter til å koble til vanntilførselen kan medføre materielle skader eller skader på apparatet. Bruk kun slangene som følger med apparatet, eller originale reserveslanger.

- Apparatet er transportsikret. Dersom transportsikringene ikke fjernes før apparatet betjenes, kan det medføre skader på apparatet. Det er viktig å fjerne alle transportsikringer før apparatet tas i bruk. Ta vare på transportsikringene for senere bruk. Transportsikringene må settes på igjen dersom apparatet skal transporteres senere, for å unngå skader i forbindelse med transporten.

Drift

Advarsel **Ekspllosjons-/brannfare!**

Tøy som har vært i kontakt med løsemidler, olje, voks, voksfjerner, maling, fett eller flekkfjerner, kan antennes eller forårsake eksplosjon ved tørking i maskinen. Vær derfor oppmerksom på følgende:

- Vask tøyet grundig med varmt vann og vaskemiddel før du tørker det i maskinen.
- Tøy som ikke er vasket, skal ikke tørkes i apparatet.
- Ikke bruk apparatet hvis det er benyttet industrikjemikalier til rengjøring av tøyet.

Advarsel **Ekspllosjons-/brannfare!**

- Tøy som er forhåndsbehandlet med løsemiddelholdige vaskemidler, f.eks. flekkfjerner/renebensin, kan medføre eksplosjonsfare i trommelen. Skyll tøyet grundig med vann før du vasker det i maskinen.
- Visse gjenstander kan antennes under tørking og forårsake brann eller eksplosjon i apparatet. Sørg for at lightere og fyrstikkesker fjernes fra lommer i klesplagg.
- Hvis det er kullstøv eller mel i luften rundt apparatet, kan det føre til eksplosjonsfare. Sørg for at området rundt apparatet er rent når det er i bruk.

Advarsel **Fare for brann / materielle skader / skader på apparatet!**

- Hvis et program avbrytes før tørkesyklusen er ferdig, blir ikke tøyet tilstrekkelig nedkjølt og kan antennes, eller det kan oppstå materielle skader eller skader på apparatet.
- Under den siste delen av tørkesyklusen varmes ikke tøyet i trommelen opp (avkjølingssyklus). Dette skal sikre at tøyet etterlates ved en temperatur som ikke skader det.

- Ikke slå av apparatet før tørkesyklusen er ferdig, med mindre du fjerner alt tøy fra trommelen med én gang og legger det utover (for å slippe ut varmen).

 **Advarsel**
Fare for forgiftning!

Løsemiddelholdige rengjøringsmidler, for eksempel rensbensin, kan avgi giftige gasser.
Ikke bruk løsemiddelholdige rengjøringsmidler.

 **Advarsel**
Fare for personskade!

- Hvis du støtter deg til eller setter deg på døren når den er åpen, kan apparatet velte, noe som kan medføre personskade.
Ikke støtt deg til døren når den er åpen.
- Hvis du klatrer opp på apparatet, kan dekkplaten knekke og det kan oppstå personskade.
Ikke klatre opp på apparatet.
- Hvis du stikker hånden inn i trommelen mens den fortsatt roterer, risikerer du å skade hånden.
Vent til trommelen har stoppet.

 **Advarsel**
Fare for skålding!

Når du vasker med høye temperaturer, er det fare for skålding dersom du kommer i kontakt med varmt såpevann (f.eks. ved utpumping av varmt såpevann i en vask).
Ikke putt hendene i varmt såpevann.

 **Advarsel**
Øye-/hudirritasjon!

Vaskemidler og pleieprodukter kan sprute ut dersom vaskemiddelskuffen åpnes mens maskinen er i bruk.
Skyll øyne/hud grundig ved kontakt med vaskemidler eller pleieprodukter. Oppsøk lege ved svelging.

Obs!

Materielle skader / skader på apparatet

- Hvis tøymengden overskrider maksimal lastekapasitet, kan det hende apparatet ikke fungerer som det skal, noe som kan medføre materielle skader eller skader på apparatet.
Ikke overskrid den maksimale lastekapasiteten for tørt tøy. Pass på å overholde den maksimale lastekapasiteten som er angitt for hvert program.
→ Side 32

- Skum og skumgummi kan bli deformert eller smelte ved tørking i apparatet. Ikke tørk tøy som inneholder skum eller skumgummi i apparatet.
- Hvis du heller feil mengde vaskemiddel i apparatet, kan det fører til materielle skader eller skader på apparatet. Bruk vaskemiddel, pleieprodukter og tøymykningsmiddel i henhold til produsentens anvisninger.

Rengjøring/vedlikehold

Advarsel **Livsfare!**

Dette er et elektrisk apparat. Det er fare for elektrisk støt hvis du kommer i kontakt med de strømledende komponentene. Vær derfor oppmerksom på følgende:

- Slå av apparatet. Koble apparatet fra strømforsyningen (trekk ut støpselet).
- Ta aldri tak i støpselet med våte hender.
- Når du skal trekke støpselet ut av stikkontakten, må du alltid ta tak i selve støpselet og aldri strømledningen, ellers kan strømledningen bli ødelagt.
- Ikke foreta tekniske endringer på apparatet eller apparatets funksjoner.

- Reparasjoner og annet arbeid på apparatet må kun utføres av vår kundeservice eller av en elektriker. Det samme gjelder for utskifting av strømkabelen (om nødvendig).
- Nye, originale strømledninger kan bestilles fra vår kundeservice.

Advarsel **Fare for forgiftning!**

Løsemiddelholdige rengjøringsmidler, for eksempel rensbensin, kan avgi giftige gasser. Ikke bruk løsemiddelholdige rengjøringsmidler.

Advarsel **Fare for elektrisk støt / materielle skader / skader på apparatet!**

Hvis fuktighet trenger inn i apparatet, kan det oppstå kortslutning. Ikke bruk høytrykksspyler, dampvasker, vannslange eller sprøytetipistol til rengjøring av apparatet.

⚠ Advarsel**Fare for personskade / materielle skader / skader på apparatet!**

Bruk av reservedeler og -tilbehør fra andre produsenter er farlig og kan medføre personskade, materielle skader eller skader på apparatet. Av sikkerhetsgrunner må det kun brukes originale reservedeler og -tilbehør.

Obs!**Materielle skader / skader på apparatet**

Rengjørings- og forbehandlingsmidler for tøy (f.eks flekkfjernere, forvask spray osv.) kan forårsake skader hvis de kommer i kontakt med apparatets overflater. Vær derfor oppmerksom på følgende:

- Ikke la disse stoffene komme i kontakt med apparatets overflater.
- Bruk bare vann og en myk, fuktig klut til rengjøring av apparatet.
- Rester av vaskemiddel, spray og annet skal fjernes umiddelbart.

**Beskyttelse av miljøet****Emballasje / gammel maskin**

Kast emballasjen på en miljøvennlig måte.

Denne maskinen er funnet å være i samsvar med det europeiske direktivet 2012/19/EF om kasserte elektriske og elektroniske produkter (WEEE). Direktivet gir rammeforskrifter for hvordan gammelt utstyr skal samles inn og gjenvinnes i EU.

Hint og tips

- Utnytt den maksimale tøymengden til det enkelte programmet. Oversikt over programmene → Side 32
- Vask normalt tilsmusset tøy uten forvask.
- **Energisparingsmodus:** Belysningen i displayet slukker etter noen minutter, >⏻ blinker. Velg en hvilken som helst tast for å aktivere belysningen. Energisparingsmodus aktiveres ikke mens et program kjører.
- Temperaturer som kan velges, følger vaskeanvisningene i tøyet. Temperaturene som da oppstår i vaskemaskinen, kan avvike fra de valgte temperaturene for å sikre en optimal blanding av energisparing og vaskeresultat.
- Dersom tøyet skal tørkes i maskinen etterpå, må du stille inn maks. sentrifugeringshastighet. Jo mindre vann tøyet inneholder, desto mindre tid og energi trengs til tørkingen. Tørk ikke dryppvått tøy.



Oppstilling og tilkobling

Leveringsomfang

Merk: Kontroller maskinen for eventuelle transportskader. En maskin med skader må aldri tas i bruk. Ved reklamasjoner kan du henvende deg til forhandleren der du kjøpte maskinen, eller til vår kundeservice. → Side 46

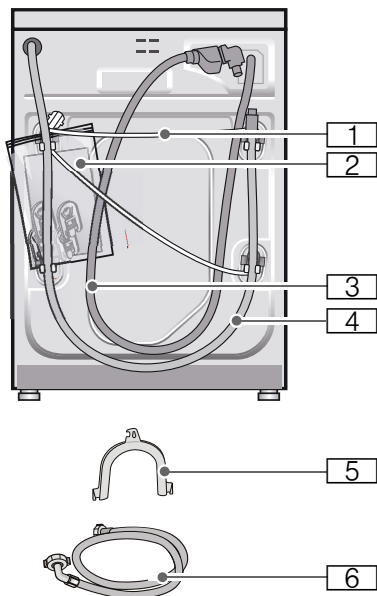

- 1 Nettledning
- 2 Pakke:
 - Bruks- og oppstillingsveiledning
 - Oversikt kundeservice*
 - Garanti*
 - Deksler for åpningene etter at transportsikringen er fjernet
- 3 Tilførselslange for vann på aquastop-modellen
- 4 Avløpslange

- 5 Bue til å feste avløpslangen* med
- 6 Tilførselslange til modell Standard/Aqua-Secure
- * alt etter modell

I tillegg trengs det en slangeklemme med \varnothing 24–40 mm (fås hos forhandler) hvis avløpslangen skal kobles til en vannlås.

Nyttig verktøy

- Vater til justering
- Skiftenøkkel med:
 - nøkkelvidde 13 for å løsne transportsikringene og
 - nøkkelvidde 17 for å stille inn føttene på apparatet

Sikkerhetsanvisninger



Advarsel

Fare for skade!

- Kombimaskinen er svært tung. Vær forsiktig ved løfting og transport av kombimaskinen.
- Løft ikke kombimaskinen etter deler som rager ut (f. eks. maskindøren), fordi disse delene kan brette av og medføre skader. Løft ikke kombimaskinen etter deler som rager ut.
- Ved usakkyndig opplegg av slanger og strømledninger er det fare for å snuble og det oppstår fare for skade. Legg slanger og ledninger slik at det ikke oppstår snublefare.

Obs!

Skader på apparatet

Slanger som er frosset, kan breste/ sprekke. Kombimaskinen må derfor ikke stilles opp i rom hvor det er fare for frost og/ eller ute i det fri.

Obs!**Vannskade**

Tilkoblingsstedene for slangen for vanninnløp og -utløp står under høyt vanntrykk. Følg informasjonen i dette kapittelet for å unngå lekkasje eller vannskader.

Merknader

- I tillegg til de henvisningene som er oppført her, må det tas hensyn til særlige forskrifter fra det lokale vann- og elektrisitetsverket på stedet.
- I tvilstilfeller må tilkoblingen foretas av en fagperson.

Oppstillingssted

Merk: Kombimaskinen må stå stødig slik at den ikke "vandrer".

- Oppstillingsflaten må være fast og jevn.
- Myke gulv/gulvbelegg er uegnet.

Montering av maskinen på sokkel eller på et tak med trebjelkekonstruksjon**Obs!****Skade på maskinen**

Vaskemaskinen med tørketrommel kan "vandre" under sentrifugeringssyklusen og vakle eller velte.

Maskinens føtter må alltid sikres med holdebraketter.

Best.nr. for holdebraketter: WMZ 2200, WZ 975600, CZ 110600, Z 7080X0.

Merk: Hvis maskinen skal monteres på et tak med trebjelkekonstruksjon:

- Monter vaskemaskinen med tørketrommel i et hjørne, dersom det er mulig.
- Skru fast et vanntett trepanel (med en tykkelse på minst 30 mm) i gulvet.

Under-/innbygging av apparatet i en kjøkkeninnredning.** Advarsel
Livsfare!**

Kontakt med spenningsførende deler medfører fare for strømsjokk.

Ta ikke av topplaten på apparatet.

Merknader

- Det trengs en nisjebredde på 60 cm.
- Sett bare kombimaskinen under en gjennomgående arbeidsplate som er fastmontert til naboskapene.

Fjerne transportsikringene**Obs!****Skader på apparatet**

- Maskinen sikres for transport ved hjelp av transportsikringene. Dersom transportsikringene ikke fjernes før maskinen tas i bruk, kan de medføre skade f. eks. på trommelen. Før første gangs bruk må alle de fire transportsikringene fjernes komplett. Ta vare på sikringene.
- For å unngå transportskader må transportsikringene monteres igjen før en eventuell senere transport.

Merk: Ta vare på skruer og hylser.

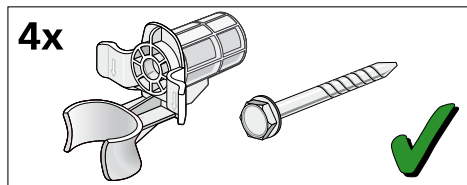

1. Ta slangene ut av holderne.

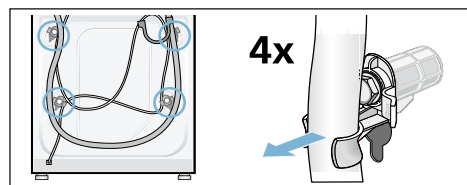

2. Løsne og fjern alle de fire transportsikringsskruene med en skrunøkkel NV 13. Fjern hylsene. Ta strømledningen ut av holderne.

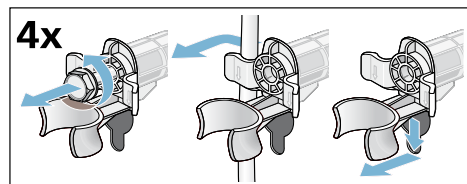

3. Sett på dekslene. Dekslene låses fast ved å trykke på kroken.

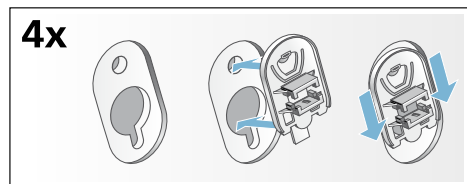

Slange- og kabellengder

Tilkobling på venstre side

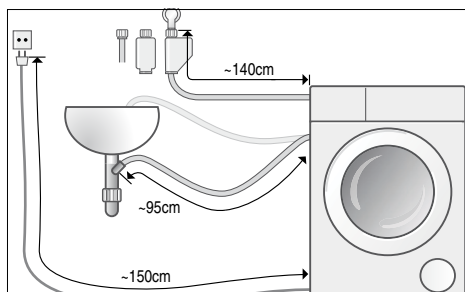

eller

Tilkobling på høyre side

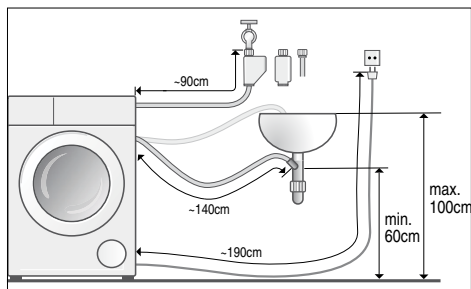

Merk: Ved bruk av slangeholder forkortes den mulige lengden på slangen!

Tilgjengelig hos forhandler/ kundeservice:

- Forlengelse for tilførselsslange for Auastop hhv. for tilførselsslange for kaldt vann (ca. 2,50 m).
bestillingsnr.: WMZ 2380, WZ 10130, CZ 11350, Z 7070X0.
- Lengre tilførselsslange (ca. 2,20 m), for standardmodell.

Vanntilløp

Advarsel **Livsfare!**

Kontakt med spenningsførende deler medfører fare for strømstøt. Ikke dykk aquastop-sikkerhetsventilen i vann (inneholder en elektrisk ventil).

Merknader

- Merk: Kombimaskinen skal bare brukes med kaldt springvann.
- Maskinen skal ikke tilkobles blandingsbatteriet i en varmtvannsbereder uten trykk.
- Bruk ikke brukte tilførselsslanger. Bruk kun tilførselsslangen som fulgte med maskinen eller en slange som er kjøpt hos en autorisert forhandler.
- Tilførselsslangen må ikke knekkes eller klemmes.
- Ikke endre (forkort eller klipp over) vanntilførselsslangen (ellers kan ikke fastheten garanteres).
- Skruene skal bare skrues fast for hånd. Dersom skruene blir skrudd for mye fast med et verktøy (tang), kan gjengene bli skadet.

Optimalt vanntrykk i vannettet

minst 100 kPa (1 bar)

maksimalt 1000 kPa (10 bar)

Når vannkranen er skrudd på, strømmer det minst 8 l/min.

Ved høyere vanntrykk må det monteres en trykkreduksjonsventil.

Tilkobling

Koble vanntilførselsslangen til vannkranen ($\frac{3}{4}$ " = 26,4 mm) og apparatet (på modeller med aquastop er dette ikke nødvendig, da den er forhåndsinstallert):

■ Modell: **Standard**

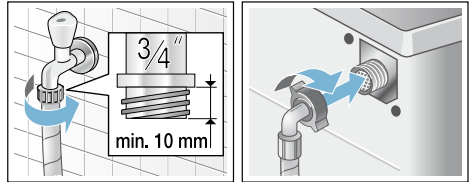

■ Modell: **Aqua-Secure**

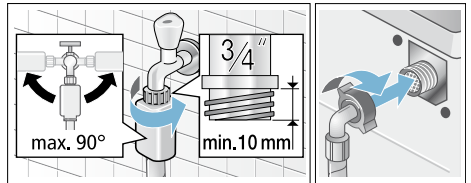

■ Modell: **Aquastop**

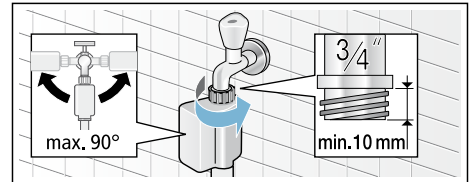

Merk: Åpne vannkranen forsiktig, og kontroller at alle koblingsstedene er tette. Skruforbindelsen står under trykk fra vannledningen.

Vannutløp

⚠ Advarsel

Fare for skålding!

Ved vasking med høye temperaturer kan det oppstå fare for skålding ved berøring av varmt vaskevann (f. eks. ved utpumping av varmt vaskevann). Ikke stikk hendene ned i det varme vaskevannet.

Obs!

Vannskade

Hvis avløpsslangen sklir ut av vasken eller løsner fra koblingen på grunn av for høyt vanntrykk under utpumping, kan vannet som renner ut føre til vannskade. Sikre avløpsslangen slik at den ikke sklir ut.

Obs!

Skade på apparat/skade på tekstiler

Dersom enden på avløpsslangen kommer under vann, kan vannet bli sugd tilbake i maskinen. Dette kan medføre skader på apparatet/tøyet. Pass på at:

- Avløpsslangen ikke tetter til avløpet i vasken.
- Enden på avløpsslangen ikke kommer under vann
- Vannet renner ut fort nok.

Merk: Avløpsslangen for vann ikke har knekk eller strekkes i lengden.

Tilkobling

■ Avløp i en servant

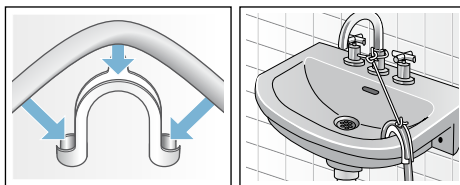

■ Avløp i vannlås på en servant

Tilkoblingsstedet må sikres med slangeklemme på Ø 24-40 mm (faghandelen).

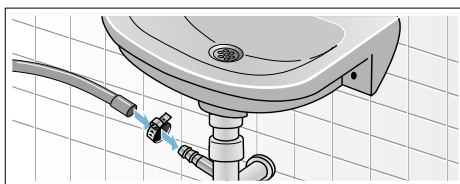

■ Avløp i et plastrør med gummimuffe eller i sluk

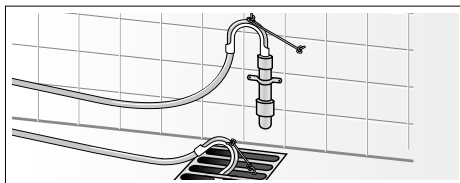

Konfigurering

1. Løse låsebolten ved å skru den med klokken med en skiffenøkkel.
2. Kontroller plasseringen av vaskemaskinen med tørketrommel med et vaterpass og rett den opp om nødvendig. Juster høyden ved å snu på maskinens fot.

Merk: Alle fire maskinføtter må være i god kontakt med gulvet. Vaskemaskinen med tørketrommel må ikke kunne vingle.
3. Fest låsebolten mot huset. Ta tak i foten og ikke juster høyden.

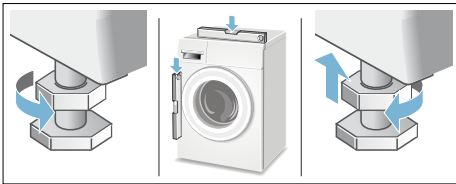

Merknader

- Låseboltene på alle fire maskinføtter må være skrudd tett igjen mot huset.
- Dersom maskinen ikke er plassert riktig, kan det føre til høyt støynivå, intense vibrasjoner og at maskinen flytter på seg.

Elektrisk tilkobling

Elektrisk sikkerhet

Advarsel

Fare for elektrisk støt!

Livsfare ved berøring av strømførende deler.

- Når du skal trekke ut kontakten, må du alltid trekke i selve støpselet og ikke i kablen, ellers kan kablen ta skade.
- Berør aldri støpselet eller hold det med våte hender.
- Trekk aldri ut kontakten mens maskinen er i gang.
- Vaskemaskinen med tørketrommel skal kobles til vekselstrøm via en korrekt jordet stikkontakt.
- Påse at spenningen i strømforsyningen samsvarer med det som er spesifisert for vaskemaskinen med tørketrommel (maskinens spesifikasjonsskilt).
- Tilkoblingsverdi og nødvendig sikring er også angitt på spesifikasjonsskiltet.

Påse at:

- støpselet passer til stikkontakten
 - kablene har et tilfredsstillende tverrsnitt
 - jordingssystemet er korrekt installert.
 - En skadet strømledning skal kun skiftes av en elektriker. Ta kontakt med kundeservice dersom du trenger en ny strømledning.
 - Det må ikke brukes multikontakter-/koblere og/eller skjøteledning.
 - Hvis det benyttes en jordfeilbryter (RCD), må den være merket med dette symbolet: .
- Det er kun dette symbolet som garanterer samsvar med de aktuelle, gyldige regler.
- Stikkontakten er alltid tilgjengelig.
 - Strømledningen er ikke bøyd, knust, endret eller delt, og har ikke være i kontakt med varmekilder.

Før du vasker/tørker tøy for første gang

Kombimaskinen ble nøye kontrollert før den forlot fabrikk. For å fjerne eventuelle vannrester etter fabrikkkontrollen kan du første gang gjennomføre programmet **Loskylling uten tøy**.

Merk:

- Kombimaskinen må være fagmessig installert og tilkoblet. Oppstilling og tilkobling → *Side 15*
- Ta aldri i bruk en skadet kombimaskin. Informer kundeservice. → *Side 46*

1. Sett i støpselet.
2. Åpne vannkranen.
3. Slå på apparatet.
4. Lukk døren. Ikke legg i tøy.
5. Velg programmet **Loskylling 40°C**.
6. Åpne vaskemiddelskuffen.
7. Tilsett ca. 1 l vann i kammer II.
8. Tilsett vaskemiddel i kammer II i henhold til produsentens opplysninger ved lett tilsmussing.
Merk: For å unngå skumdannelse, brukes kun halvparten av den anbefalte vaskemiddelmengden. Bruk ikke vaskemiddel for ull eller finvask.
9. Lukk vaskemiddelskuffen.
10. Velg ► (start/ilegging).
11. Slå av apparatet når programmet er slutt.

Kombimaskinen din er nå klar til bruk.

Transport

Forberedelser

1. Skru igjen kranen.
2. Slipp ut vanntrykket i forsyningslangen. Filteret i tilløpsslangen er blokkert → *Side 42*
3. Tøm alt resterende vaskevann. Avløpspumpe blokkert → *Side 41*
4. Koble vaskemaskinen med tørketrommel fra strømforsyningen.
5. Fjern slangene.

Montere transportsikringer:

1. Ta av dekslene, og oppbevar dem. Bruk en skrutrekker om nødvendig.

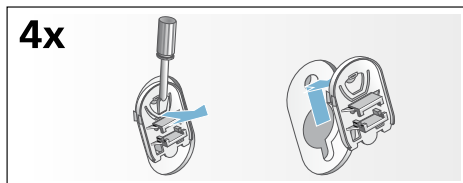

2. Sett inn alle de fire hylsene. Klem strømledningen fast i holderne. Sett i skruene, og trekk til.

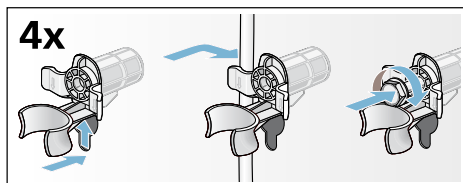







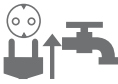
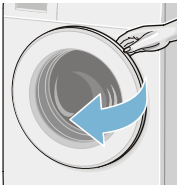
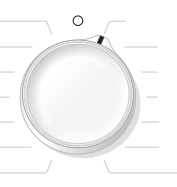
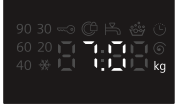
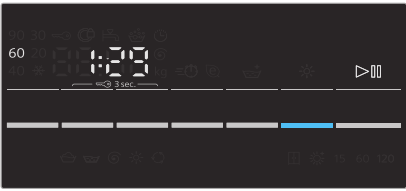

Før maskinen tas i bruk:

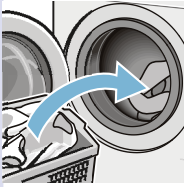
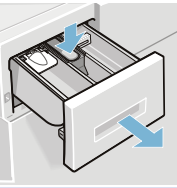
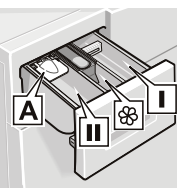
Merknader

- Fjern **alltid** transportsikringene!
- For å forhindre at det ved neste vaskeomgang renner resterende vaskemiddel ned i avløpet, kan du helle 1 liter vann i kammer II og starte programmet **Sentrifugering/ Utpumping**.

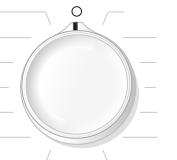
Oppsummering av hovedpunktene

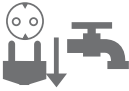
1				
	Sett i støpselet. Åpne vannkranen.	Åpne døren på kombimaskinen.	Velg vaske-/tørkeprogram.	Maks. tøymengde i displayet.
2				
	Hvis det er nødvendig, kan du endre programinnstillingene og/eller velge tilleggsfunksjoner.	Sorter tøyet.	Legg i tøyet.	
3				
	Åpne vaskemiddelskuffen.	Vaskemiddel doseres i henhold til doseringsanbefalingen. → Side 28	Lukk døren til kombimaskinen.	Velg ▶▶▶ (start/ilegging)
4				
	Programslutt	Sett programvelgeren på Av .	Åpne maskindøren og ta ut tøyet.	Steng vannkranen (på modeller uten aquastop) og trekk støpselet ut av kontakten.

Bli kjent med maskinen

Vaskemaskin med tørketrommel

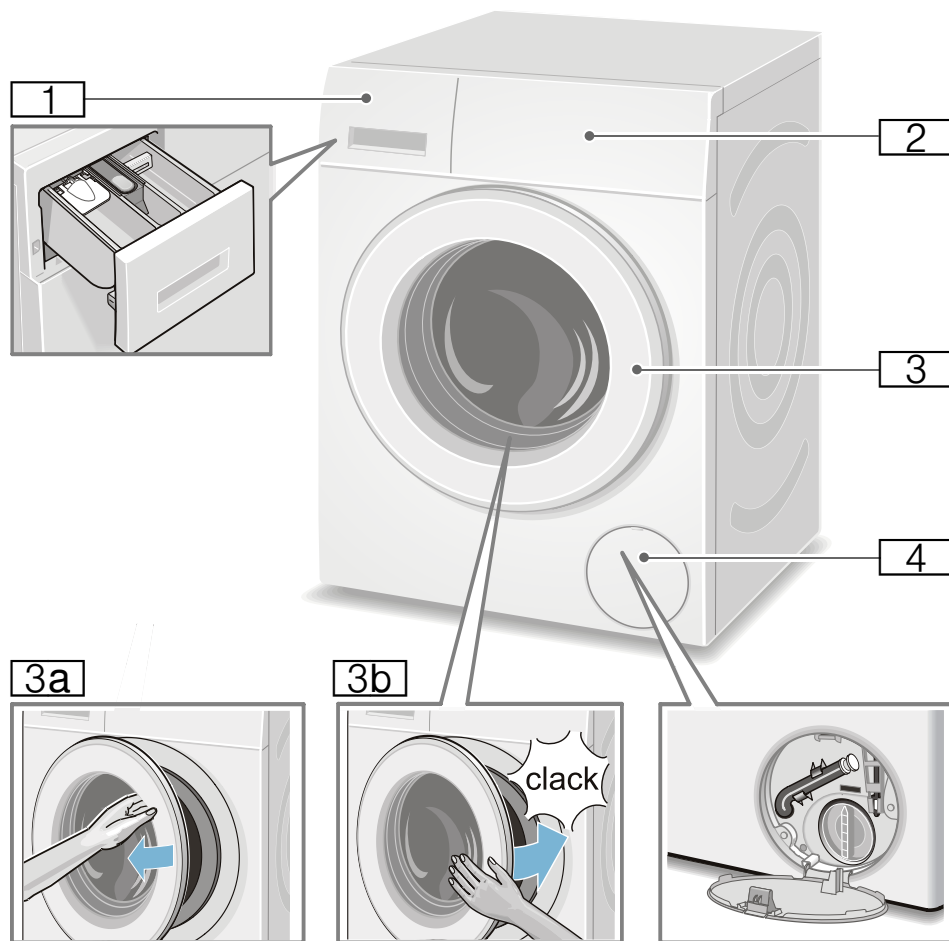

- 1** Vaskemiddelskuff
- 2** Betjeningsfelt/display
- 3** Dør med håndtak
- 3a** Åpne døren
- 3b** Lukk døren
- 4** Serviceklaff

Kontrollpanel

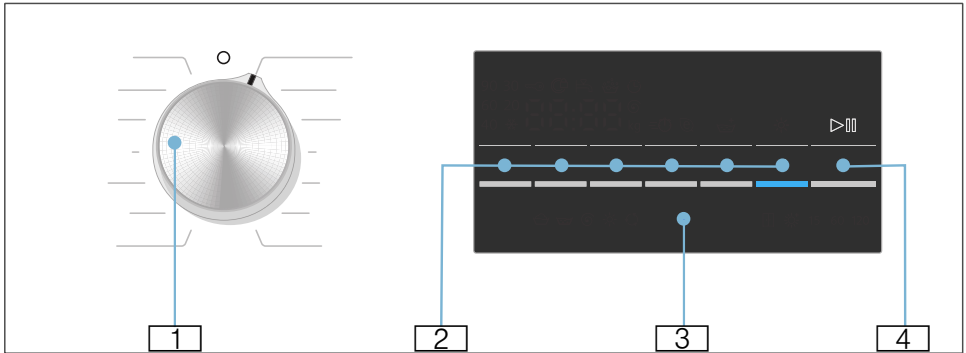

Endre forhåndsinnstillingene til valgt program, og velge tilleggsfunksjoner:







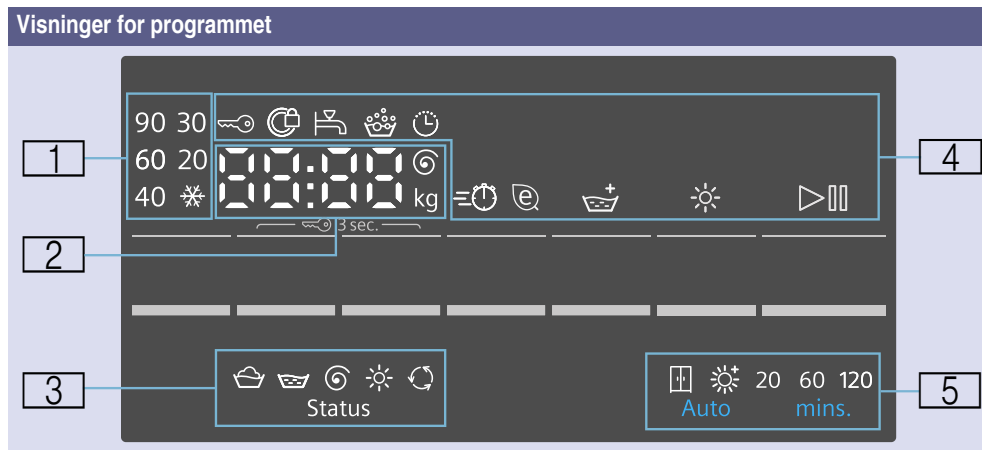













- 1 Velg program. Det kan dreies i begge retninger. Sett programvelgeren på **Av** for å slå av kombimaskinen.
- 2 Velg tastene for å endre forhåndsinnstillingene.
→ Side 36
Velg tastene for tilleggsfunksjoner
→ Side 38
- 3 Visningsfelt for henvisninger
→ Side 22
- 4 Start programmet. Velg tasten ▷||| (**start/ilegging**) for å starte, avbryte (f.eks. for å legge i mer tøy) eller avslutte programmet.
→ Side 30

no Bli kjent med maskinen

Display



1	Temperaturen på vaskeprogrammet	✳ (kaldt) – 90°	Temperatur i °C
2	Programanvisninger	1:50*	Programvarighet etter valg av program i h:min (timer:minutter)
		1 – 24 h	Ferdig om-tid i h (h=time)
		7.0 kg*	Maks. tøymengde for valgte programmer
		0 – 1500 Ⓞ*	Sentrifugeringshastighet i omdreininger per minutt. Hvis sentrifugeringshastigheten blir satt på 0, blir alle sentrifugeringsprosessene annullert og vannet pumpes ut etter siste skyllesyklus.
	Programstatus:	End	Programslutt
		0:00	Antikrøllprosessen kjører → Side 30
		----	Slutt på programmet med sentrifugeringshastighetsinnstilling ----
	Mer informasjon:	E: - - *	Feilindikasjon
		0*	Innstilling av signallydstyrke → Side 39
3	Programfremdriftssymboler	🧺	Vasking
		🧺	Skylling
		🌀	Utpumping/sentrifugering
		☀	Drying (tørking)
		🔄	Antikrøll

4 Symboler for programvisninger og tilleggsfunksjoner	 lyser	På, hvis barnesikringen er aktivert → Side 29
	 blinker	Barnesikringen er aktivert, programvelgeren er blitt stilt på, eller tastene er blitt trykt på.
	 lyser	Når døren er låst
	 blinker	Hvis du trykker på tasten  (start/ilegging) for å starte programmet når døren ikke er ordentlig lukket.
	 lyser	Vanntrykket er for lavt. Dette forlenger programmets varighet.
	 blinker	Vannkranen er ikke åpen eller det er ikke noe vanntrykk.
		På, hvis det er registrert for mye skum, starter en ekstra skylling.
		På, hvis det er stilt inn Ferdig om-tid.
	 (speed)	 På, hvis ønsket tilleggsfunksjon er valgt, se detaljer → Side 38
	 (eco)	
 (skyling+)		
 (tørking)	 På, hvis tørkefunksjonen er aktivert.	
 (start/ilegging)	 På, hvis apparatet er i bruk, blinker hvis apparatet er klart eller satt på pause.	
5 Valgbar tørkemodeus og tørketid		Skaptørt (automatisk)
		Ekstra tørt (automatisk)
	20	20 minutters avkjøling av maskinen
	60, 120	60/120 tidstørking
* avhengig av de valgte programmene/tilleggsfunksjonene		



Klesvask

Klargjøring av klesvask før vasking

Sortere tøy i henhold til:

Sorter tøyet i henhold til produsentens vaskeanvisninger på merkelappene.

- Stoff-/fibertype
- Farge

Merk: Tøy kan farge av eller ikke vaskes ordentlig. Vask hvite og fargede plagg separat. Vask nye plagg med sterke farger separat første gang du vasker dem.

- Skittenhetsgrad
 - **lett**
Ikke bruk forvask. Velg tilleggsfunksjonen \Rightarrow (speed) om nødvendig.
 - **normal**
Velg program med forvask. Hvis det er nødvendig, kan du forbehandle flekker.
 - **tung**
Legg i mindre tøy. Velg program med forvask. Hvis det er nødvendig, kan du forbehandle flekker.
 - **Flekker:** Fjern/forbehandle flekker mens de er ferske. Først fukter du flekken lett med såpevann. Ikke gni. Velg deretter riktig program og vask tøyet. Noen ganger kan det være nødvendig å vaske et plagg flere ganger før flekken er borte.

- Symboler i vaskeanvisningene på etikettene
Merk: Tallene i symbolene står for den høyeste temperaturen tøyet kan vaskes med.

- egnet til vanlig vaskeprosess; f.eks. program for **Bomull**
- må vaskes skånsomt; f.eks. program for **Syntetisk**
- må vaskes spesielt skånsomt; f.eks. program for **Finvask/Silke**
- egnet til håndvask; f.eks. program for **Ull**
- Ikke vask tøyet i maskinen.

Beskyttelse av tøyet og den kombinerte vaskemaskinen/tørketrommelen:

Obs!

Skade på maskinen/tekstiler

Fremmedlegemer (f.eks. mynter, binders, nåler, spikere) kan skade tøyet eller komponenter i vaskemaskinen med tørketrommel.

Følg følgende anvisninger når du klargjør klesvasken:

- Følg alltid produsentens anvisninger ved dosering av vaskemidler, rengjøringsmidler og pleieprodukter.
- Ikke overskrid maksimal mengde. Overfylling kan ha negativ effekt på vaskeresultatet.
- Hold vaskemidler og forbehandlingsmidler (f.eks. flekkfjerner, forvaskspray osv.) borte fra maskinens overflater. Bruk en fuktig klut, fjern umiddelbart sprayrester og andre rester/dråper.

- Tøm alle lommer. Fjern alle fremmedelemerter.

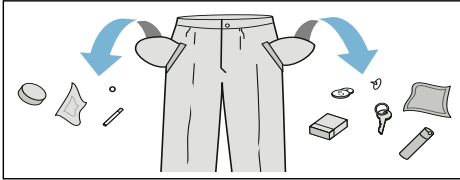



- Fjern metallgjenstander (binders o.l.).
- Bukser, strikkeplagg som f.eks. strikkejakker, t-skjorter og gensere må vrennes.
- Forsikre deg om at BH-er med spiler kan vaskes i maskin.
- Vask ømfintlige plagg i vaskepose (tights, gardiner, BH-er med spiler).
- Dra opp glidelåser og klepp knapper.
- Børst ut sand fra lommer og krager.
- Fjern gardinringer eller legg dem i vaskeposen.

Klargjøring av klesvask før tørking

Merk: For å få et jevnt tørkeresultat bør tøyet sorteres i henhold til:

- Stofftype
- Tørkeprogram
- Vaskeanvisningene på vaskeetikettene.

Du må kun tørke klær som er merket med "kan tørkes i trommel" eller som har følgende symboler:

-  = Tørk ved normal temperatur (**Intensiv tørking**)
-  = Tørk ved lav temperatur (**Skånsom tørking**)

Følgende tekstiler må ikke tørkes:

-  = vaskemerke: "skal ikke tørkes i tørketrommel"
- Ull eller tekstiler som inneholder ull.
- Finvask (silke, syntetiske gardiner).
- Tekstiler som inneholder skumgummi eller lignende materialer.
- Tekstiler som er behandlet med brannfarlige væsker, f.eks. flekkfjerner, petroleum, eter, tynnere. Eksplosjonsfare!
- Tekstiler som fortsatt inneholder hårspray eller lignende stoffer.

Merknader

- Før tørking må håndvaskede tekstiler sentrifugeres ved egnet sentrifugeringshastighet.
- Sentrifuger ved optimal hastighet før tørking. Anbefalt sentrifugeringshastighet for bomull er mer enn 1000 o/min, og mer enn 800 for syntetiske stoffer.
- Ikke stryk plagg rett etter tørking. Vi anbefaler å rulle opp klesvasken først for å fordele resterende fuktighet jevnt.
- For å oppnå en god tørkeopplevelse må tepper, frottéhåndklær og andre store tekstiler tørkes separat. Ikke tørk mer enn fem frottéhåndklær (eller 4 kg) om gangen.
- Ikke overskrid maksimal mengde.



Bruke maskinen

Klargjøring av vaskemaskinen med tørketrommel

Kombimaskinen ble kontrollert før den ble utlevert. For å fjerne restvannet fra testprosessen må du gjennomføre første vaskesyklus uten tøy med programmet **Loskylling**.

Før første gangs vask/tørk → Side 18

Merk:

- Slå aldri på en skadet kombimaskin!
- Ta kontakt med kundeservice.
→ Side 46

1. Sett i støpselet.
2. Åpne vannkranen.

På grunn av vannkondensasjonsteknologien for tørking må den tilkoblede vannkranen være åpen under tørkeprosessen for å sikre en riktig tørkeprosess.

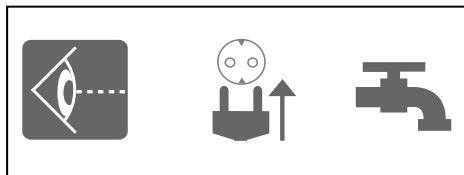

3. Åpne døren.

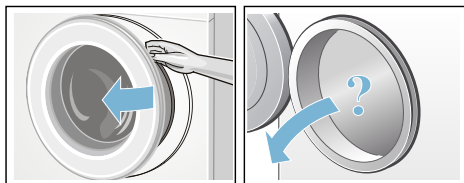

Velge program / slå på maskinen

Merk:

Dersom du har aktivert barnesikringen, må du deaktivere denne før du kan stille inn et program.

- Still inn ønsket program med programvelgeren. Den kan dreies i begge retninger.
Kombimaskinen er slått på.

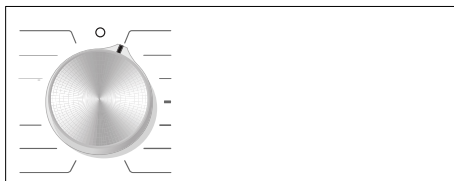

I displayet blir følgende vist fortløpende for det aktuelle programmet:

- programvarighet
- forhåndsinnstilt temperatur
- maksimal tøymengde (hvis døren er åpen)
- ...

Justere vaskeprogrammet

Du kan bruke de viste forhåndsinnstillingene eller tilpasse det valgte programmet optimalt til tøyet som skal vaskes, ved å endre på forhåndsinnstillingene eller legge til ekstra funksjoner. Hvilke innstillinger og tilleggsfunksjoner som kan velges, avhenger av valgt vaske-/tørkeprogram.

Programoversikt → Side 32

Merknader

- Avhengig av hvor langt programmet er kommet, kan du velge, velge bort eller endre alternativer.
- Alle tastene er berøringsfølsomme; det er nok med en lett berøring! Ved å trykke og holde inne tastene **°C (Temp.)**, **⊖ (o/min)**, **⌚ (ferdig om)** vises innstillingsmulighetene automatisk etter hverandre.

Endring av forhåndsinnstillingene til et vaskeprogram, f.eks. vasketemperatur:

- Velg knappen **°C (Temp.)** for å stille inn ønsket vasketemperatur.

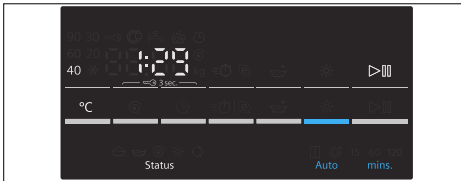

Endring av tilleggsfunksjonene til et vaskeprogram, f.eks. velge **⊖ (speed)**:

Hold inne tasten **⊖ (speed)**/**⊕ (eco)** helt til kontrollampen **⊖ (speed)** slås på.



Merk:

Programvarigheten kan bli endret etter at forhåndsinnstillinger og/eller tilleggsfunksjoner er blitt endret.

Justere tørkeprogrammet

Merk:

Dersom kun tørkeprogrammet eller vasking og tørking uten avbrudd er blitt valgt, kan du endre forhåndsinnstillingen til tørkeprogrammet ved behov. Programoversikt → Side 32

Endring av forhåndsinnstillinger til et tørkeprogram:

- Velg tasten *** (tørking)** for å stille inn ønsket tørkemode eller tørketid (bare mulig for et program for enkelttørking).

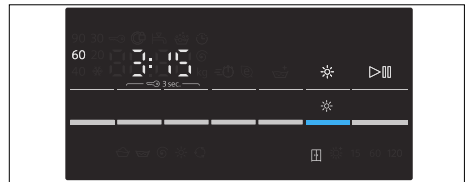

Merk:

Etter endring av forhåndsinnstillingene til tørkeprogrammet kan programvarigheten endres.

Legge i tøyet

⚠ Advarsel Livsfare!

Klesplagg som er forhåndsbehandlet med løsemiddelbaserte vaskemidler, f.eks. flekkfjerner/petroleumseter, kan forårsake en eksplosjon hvis de legges inn i vaskemaskinen med tørketrommel. Skyll tøyet grundig på forhånd for hånd før vask.

no Bruke maskinen

Merknader

- Vask både store og små plagg sammen. Klesplagg av forskjellig størrelse fordeler seg bedre under sentrifugeringssyklusen. Separate klesplagg kan gi ubalansert last.
- Følg med på indikert maksimalmengde. Overfylling kan ha negativ effekt på vaskeresultatet og kan føre til krøllede plagg.

1. Brett ut det forhåndssorterte tøyet og legg i trommelen.
2. Forsikre deg om at ingenting kommer i klem mellom døren og gummiforseglingen.

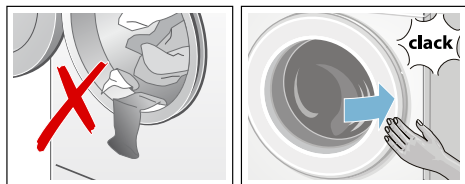

3. Lukk døren.

Merk: Signallampen på **▶** (start/ilegging) -knappen blinker, og standardinnstillinger for programmet vises kontinuerlig på displaypanelet. Standardinnstillingene kan endres.

Dosere og fyller på vaskemiddel og tøymykner

Obs!

Skade på maskinen

Vaskemidler og forbehandlingsmidler (f.eks. flekkfjerner, forvask spray osv.) kan skade maskinens overflater. Hold slike midler unna overflatene til vaskemaskinen med tørketrommel. Bruk en fuktig klut, fjern umiddelbart sprayrester og andre rester/dråper.

Dosering

Doser vaskemiddel og tøymykner i henhold til:

- vannhardhet (spør vannverket),
- produsentens spesifikasjoner på pakken,
- mengden tøy,
- skittenhetsgrad.

Fyll dispenserne

1. Åpne skuffen for vaskemiddel.

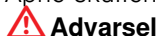

Advarsel

Øye-/hudirritasjon!

Hvis skuffen for vaskemiddel åpnes mens maskinen er i gang, kan det renne ut vaskemiddel eller tøymykner.

Åpne skuffen forsiktig.

Hvis vaskemiddel eller tøymykner kommer i kontakt med øyne eller hud, må du skylle skikkelig.

Hvis du svelger noe av det ved et uhell, må du ta kontakt med lege.

2. Fyll på vaskemiddel og tøymykner.

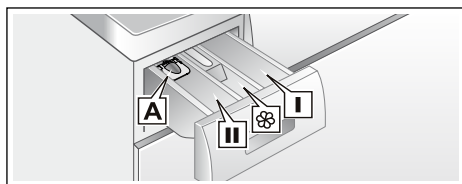

- | | |
|--------|---|
| Rom I | Vaskemiddel for forvask. |
| Rom ☼ | Tøymykner, stivelse. Ikke overskrid maksimal mengde. |
| Rom II | Vaskemiddel for hovedvask, vannmykner, blekemiddel, flekkfjerner. |
| Rom A | For dosering av flytende vaskemiddel. |

Merknader

- Følg alltid produsentens anvisninger ved dosering av vaskemidler, rengjøringsmidler og pleieprodukter.
- Tynn ut viskøs tøymykner med vann. Dette forhindrer blokkeringer.
- Vær forsiktig med å åpne skuffen for vaskemiddel mens maskinen er i gang.
- Hvis et individuelt tørkeprogram er valgt, må du ikke fylle på vaskemiddel og/eller tøymykner i maskinen.

Målebeger* for flytende vaskemiddel

*avhengig av modell

Plasser målebegeret for å måle opp riktig mengde flytende vaskemiddel:

1. Åpne skuffen for vaskemiddel. Trykk ned innleggsdelen og dra skuffen helt ut.
2. Skyv målebegeret frem, brett det ned og "klikk" det på plass.
3. Sett inn skuffen igjen.

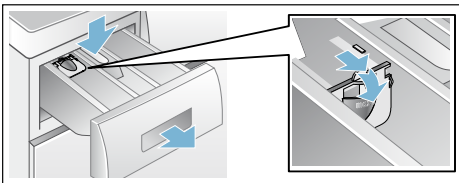

Merk: Ikke bruk målebegeret til geléaktige vaskemidler eller vaskepulver, til programmer med forvask, eller når en tid for "Avslutt om" er valgt.

Modeller uten målebeger: hell flytende vaskemiddel i en passende dispenser og legg denne i trommelen.

Starte programmet

Velg ▷ (start/ilegging). Indikasjonslampe lyser, og programmet starter.

Merk: Hvis du vil sikre programmet mot utilsiktet endring, kan du sette på barnesikringen.

I displayet vises ferdig om-tid, ev. varigheten for programmet når det er startet og symbolene for programmets ulike faser.

Display → Side 22

Barnesikring

Kombimaskinen kan sikres mot at de innstilte funksjonene blir endret utilsiktet. For dette må barnesikringen aktiveres etter programstart.

Aktivere/deaktivere: Hold inne tastene (**o/min**) og (**ferdig om**) i ca. 3 sekunder. Symbolet lyser i displayet. Hvis tasteresignal er aktivert, høres et akustisk signal.

- lyser: Barnesikringen er aktivert.
- blinker: Barnesikringen er aktivert og programvelgeren er utilsiktet blitt endret. For å unngå at symbolet skal blinke, setter du programvelgeren tilbake til utgangsprogrammet. Symbolet lyser igjen.

Merk:

Barnesikringen kan forbli aktivert inntil neste programstart, også etter at kombimaskinen er slått av. Da må du deaktivere barnesikringen før du skal starte et nytt program og eventuelt aktivere den igjen etter programstart.

Legge inn mer tøy

Etter programstart kan det om nødvendig legges inn eller tas ut tøy.

Velg tasten ▷ (start/ilegging).

Kombimaskinen kontrollerer om det er mulig å legge i mer tøy.

Merknader

- Ved høy vannstand, høy temperatur eller når trommelen roterer, blir døren sperret av sikkerhetsgrunner og det er ikke mulig å legge i tøy. Hvis følgende vises i displayet: ☹ lyser → Ilegging ikke mulig. Trykk på tasten ▷ (start/ilegging) for å fortsette programmet.
- Døren kan ikke åpnes før dørlåssymbolet ☹ slukker.
- La ikke døren stå åpen i lengre tid – vannet som er i tøyet kan renne ut av maskinen.
- Påfyllingsfunksjonen kan ikke aktiveres i tørkefasen.

Endre programmet

Hvis du skulle komme til å velge feil program, kan du bytte til et annet program på følgende måte:

1. Velg ▷ (start/ilegging).
2. Velg et annet program. Endre ev. forhåndsinnstillingene til det valgte programmet, og/eller velg tilleggfunksjoner.
3. Velg ▷ (start/ilegging). Det nye programmet begynner forfra.

Avbryte eller avslutte programmet

Ved vaskeprogrammer med høy temperatur:

1. Velg tasten ▷ (start/ilegging).
2. Velg **Skylling** for å avkjøle tøyet.
3. Velg tasten ▷ (start/ilegging).

Ved vaskeprogrammer med lav temperatur:

1. Velg tasten ▷ (start/ilegging).
2. Velg **Sentrifugering/Utpumping**.
3. Velg tasten ▷ (start/ilegging).

Ved tørkeprogrammer:

1. Velg **Intensiv tørking** eller **Skånsom tørking**.
2. Velg tasten * (tørking) og still inn en tørketid på 20 minutter.
3. Velg tasten ▷ (start/ilegging).

Slutten av programmet

End eller — — — (skyllestopp = uten sluttsentrifugering) vises i displayet og det lyder et akustisk signal.

Innstilling av signallydstyrke → Side 39

Hvis du har valgt — — — (kyllestopp = uten sluttsentrifugering), må du velge ▷ (start/ilegging) for å starte sluttsentrifugeringen.

Merknader

- Programmet fortsetter med utpumping av vannet og sentrifugering av tøyet (sentrifugeringshastigheten kan endres på forhånd).
- Skal bare vannet pumpes ut, trykker du på tasten ▷||| (**start/ilegging**) ca. 1 minutt etter programstart før sentrifugeringsprosessen starter. Programmet avbrytes og dørspærren låses opp. Tøyet kan tas ut.
- Hvis **Hot (varm)** blinker før tørkeprogrammet er avsluttet, er temperaturen i trommelen høy. Programmet for avkjøling av trommelen gjennomføres inntil temperaturen i trommelen har sunket.
- Antikrøllprosessen starter etter at tørkeprosessen er avsluttet for å hindre at tøyet krøller seg dersom du ikke tar ut tøyet med en gang. Prosessen pågår ca. 30 minutter. **0:00** vises i tidsindikasjonen og symbolet  vises som statussymbol. Du kan trykke på en hvilken som helst knapp eller vri programvelgeren til en annen posisjon for å avslutte denne prosessen. Nå kan døren åpnes og tøyet tas ut.

Etter vasking/tørking

1. Åpne døren og ta ut tøyet.
2. Sett programvelgeren på **Av**. Apparatet slås av.
3. Steng vannkranen.
På modeller med aquastop er dette ikke nødvendig.

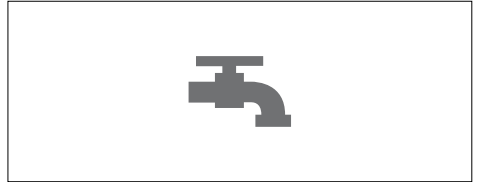

Merknader

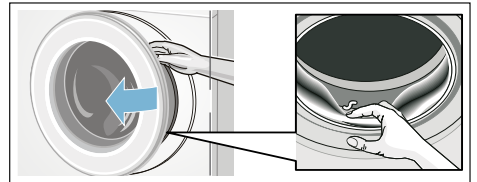

- Pass på at du ikke glemmer noe tøy inne i trommelen. Det kan krympe eller føre til misfarging på annet tøy.
- Eventuelle fremmedlegemer må fjernes fra trommelen og gummiringen – fare for rustskade.



- Vaskeluken og vaskemiddelskuffen må stå åpne, slik at restvannet kan tørke.
- Ta alltid ut tøyet.
- Vent alltid til programmet er helt slutt, fordi apparatet ellers fortsatt kan være låst. Slå så på maskinen og vent til låsen blir åpnet.
- Når displayet er slukket etter programslutt, er energisparingsmodus aktivert. Trykk på en vilkårlig tast for å aktivere det igjen.

Programoversikt

Program på programvelgeren

Program/tøytype	Alternativer/anvisninger
Programnavn Kort forklaring av programmet og hvilke tekstiler det er egnet for.	Maksimal tøymengde iht. EN50229 maks. tøymengde for vasking/ maks. tøymengde for tørking valgbar temperatur i °C valgbar sentrifugeringshastighet i o/min mulige tilleggsfunksjoner for vasking mulige tilleggsfunksjoner for tørking
Bomull Slitesterke tekstiler, tekstiler av bomull eller lin som tåler koking. Merk: * Redusert tøymengde for  tilleggsfunksjon	maks. 7.0(5.0)* kg/4.0 kg ❄ (kaldt) – 90 °C ----, 400 – 1500 o/min  ,  ,   , ❄
Bomull + Forvask Energiintensivt program for veldig skitne, slitesterke tekstiler i bomull eller lin. Merk: * Redusert tøymengde for  tilleggsfunksjoner	maks. 7.0(5.0)* kg/4.0 kg ❄ (kaldt) – 90 °C ----, 400 – 1500 o/min  ,  ,   , ❄
Syntetisk Syntetiske tekstiler eller blandingstekstiler.	maks. 4.0 kg/2.5 kg ❄ (kaldt) – 60 °C ----, 0 – 1200 o/min  ,  ,   , ❄
Mix Blandet tøymengde med tekstiler av bomull og syntetiske stoffer.	maks. 4.0 kg/2.5 kg ❄ (kaldt) – 40 °C ----, 0 – 1500 o/min  ,  ,   , ❄

Program/tøytype	Alternativer/anvisninger
Outdoor+ /Impregnering Regn- og fritidstøy med membranbelegg og vannavvisende tekstiler	maks. 1.0 kg/1 .0kg ❄️ (kaldt) – 40 °C 0 – 800 o/min ☹️, 🌀, 🚰 📦
Skjorter/Buisness Egnet til skjorter/bluser i bomull, lin, syntetiske fibre eller blandingsfibre.	maks. 2.0 kg/2.0 kg ❄️ (kaldt) – 60 °C - - - - , 0 – 800 o/min ☹️, 🌀, 🚰 📦
Hygiene Et innovativt program til forhåndsbehandling av tøy med varmluft (inntil 70 °C) for å innfri høye hygieniske krav. Deretter følger vasking ved lav temperatur. Dette er både hygienisk og pleiende for tøyet. Egnet til de fleste ikke ømfintlige tekstiler.	maks.4.0 kg/4.0 kg ❄️ (kaldt) – 30 °C - - - - , 0 – 1500 o/min ☹️, 🌀, 🚰 📦, ❄️
Skylling Håndvaskbare tekstiler, ekstra skylling med sentrifugering.	- /maks. 4.0 kg - - - - - , 0 – 1500 o/min 🚰 📦
Sentrifugering/Utpumping Kun sentrifugering med valgbar sentrifugeringshastighet. For å velge programmet Utpumping må sentrifugeringshastigheten settes på 0 .	- /maks. 4.0kg - 0 – 1500 o/min - 📦
superRask 15'/Vask&Tørk 60' For mindre mengder (≤1 kg) med lett tilsmusset tøy av bomull, lin, syntetiske tekstiler eller blandingsfibre. Ca. 15 min vasketid Dersom tørkefunksjonen er valgt, følger en ca. 45 min lang tørkeprosess.	maks. 2.0 kg/1.0 kg ❄️ (kaldt) – 40 °C - - - - , 0 – 1200 o/min - 📦

Program/tøytype	Alternativer/anvisninger
Ull  Tekstiler i ull eller ullblanding som kan vaskes for hånd, eller i maskin. Spesielt skånsomt vaskeprogram for å unngå at tøyet krymper, med lengre programpauser (tekstilene bløtes i vaskevannet). Merk: <ul style="list-style-type: none"> ■ Ull er et naturprodukt fra dyr, f.eks. angora, alpukka, lama, lam. ■ Bruk vaskemiddel som er egnet til maskinvask av ull. 	maks. 2.0 kg/ - ✳ (kaldt) - 40 °C ----, 0 - 800 o/min - -
Finvask/Silke For fine, vaskbare tekstiler i f.eks. silke, sateng, syntetisk stoff eller blandingfiber. Merk: Bruk vaskemiddel som er egnet for maskinvask til finvask eller silke.	maks. 2.0 kg/ - ✳ (kaldt) - 40 °C ----, 0 - 800 o/min ≡⌚, ⊙, 🍷 -
Loskylling Spesielt program for trommelhygiene eller lofjerning 90 °C = antibakterielt program, ikke bruk vaskemiddel 40 °C = antibakterielt program, du kan bruke spesielt vaskemiddel for rengjøring av trommelen; ✳ (kaldt) = loskyllingsprogram for fjerning av lo som samler seg i trommelen under tørking.	0 ✳ (kaldt), 40, 90 °C 1200 o/min - -
Skånsom tørking Separat skånsomt tørkeprogram til tørking av klær ved lav temperatur, - ved å velge ☐ blir tøyet automatisk skaptørt, - ved å velge ✳ blir tøyet automatisk ekstra tørt, - egendefinert tørketid kan velges fra 20, 60 til 120 minutter. Merk: ** Tørketiden på 20 min er tiltenkt avkjøling av tøy og maskin etter tørkeprosessen.	- /maks. 2.5 kg - - - ☐, ✳, Tørking (tidsprogram)**
Intensiv tørking Separat tørkeprogram til tørking av klær ved høy temperatur, - ved å velge ☐ blir tøyet automatisk skaptørt, - ved å velge ✳ blir tøyet automatisk ekstra tørt, - egendefinert tørketid kan velges fra 20, 60 til 120 minutter. Merk: ** Tørketiden på 20 min er tiltenkt avkjøling av tøy og maskin etter tørkeprosessen.	- /maks. 4.0 kg - - - ☐, ✳, Tørking (tidsprogram)**

Tørketabell

Type tøy- mengde	Anbefalt tørkeprogram	Tøymengde for tørking (kg)	Beregnet tørketid i min	
			Skaptørt ☒	Ekstra tørt ☼
Bomull/farget tøy (fargeekte tekstiler i bomull eller lin, som undertøy, t-skjorter, gensere, kjøkkenhåndklær, frottéhåndklær, sengelaken, bordduker, arbeidsklær, badehåndklær)	Intensiv tørking	0.5 - 2.0	40 - 90	60 - 100
		2.0 - 3.0	90 - 150	100 - 180
		3.0 - 4.0	150 - 190	180 - 225
Syntetisk (tekstiler i syntetiske stoffer eller blandede fibre som skjorter, sportsklær)	Skånsom tørking	0.5 - 1.5	35 - 75	40 - 120
		1.5 - 2.5	75 - 120	120 - 190
	Tørkeprogram	Tøymengde for tørking (kg)	Innstillbar tørketid (min)	
	Tørking (tidsprogram)	~1.0	60	
		~2.5	120	

- i Tidene er beregnede verdier og viser til normal tøymengde, standardprogram for sentrifugering og romtemperatur.
- i Maksimalt valgbar tørketid er 120 minutter. Dersom tøyet veier mer enn 2,5 kg, bør du velge automatisk tørking. Denne funksjonen anbefales for best tørkeresultat og for å spare energi. 20 minutters tørkeprogrammet brukes til å avkjøle tøyet.
- i Tørk tykke og tynne tekstiler for seg for å oppnå jevnest mulig tørkeresultat. Tørk f.eks. ikke håndklær og skjorter sammen.
- i Ekstra tørt ☼ brukes til frottehåndklær og tykke tekstiler.
- i Reduser den maksimale tøymengden for frottehåndklær til 4 kg for å oppnå et godt tørkeresultat.
- i Ull må ikke tørkes i kombimaskinen.
- i Legg i mindre tøy for at tøyet skal bli mindre krøllete etter tørkingen.

no Endre forhåndsinnstillinger for program

Stiving

Merk: Tøyet bør ikke være behandlet med tøyemykner.

Flytende stivelse kan brukes i alle vaskeprogrammer. Hell stivelse i rom \otimes i henhold til produsentens anvisninger (rengjør på forhånd om nødvendig).

Farging/bleking

Farge skal bare brukes i normale mengder. Salt kan skade rustfritt stål. Følg fargeprodusentens anvisninger. **Ikke** blek tøy i vaskemaskinen med tørketrommel.

Dynking

1. Bløtleggings-/vaskemiddel fylles i kammer **II** etter anvisning fra produsenten.
2. Sett programvelgeren på **Bomull 60°C** og velg $\triangleright \square$ (**start/ilegging**)
3. Velg $\triangleright \square$ (**start/ilegging**) igjen etter ca. 10 minutter for å stoppe programmet.
4. Trykk en gang til på $\triangleright \square$ (**start/ilegging**) etter at ønsket bløtleggingstid er slutt for å fortsette eller endre programmet.

Merk: Legg inn tøy med like farger. Det er ikke nødvendig med ekstra vaskemiddel ettersom bløtleggingsvannet brukes til vasking.

P+ Endre forhåndsinnstillinger for program

Du kan endre forhåndsinnstillingene til valgte programmer. Innstillingene kan også endres mens det valgte programmet er i drift. Virkningene avhenger av programforløpet.

°C (Temp.)

Du kan endre angitt vasketemperatur. Maksimal vasketemperatur som kan velges, avhenger av programmet som er valgt. Programoversikt \rightarrow Side 32

(o/min)

Du kan endre sentrifugeringshastigheten (i o/min; omdreininger per minutt) både før og under et program, avhengig av programmets fremdrift. Innstilling **----** (**skyllestopp** = uten sluttcentrifugering), tøyet blir liggende i vannet etter siste skylleomgang. Innstilling **0** (uten sentrifugeringsssyklus), bare utpumping av skyllevann, ingen sentrifugeringsssyklus. Maksimal sentrifugeringshastighet er avhengig av program og modell. Programoversikt \rightarrow Side 32

(ferdig om)

 Fastsett Ferdig om-tiden (programslutt).

Merk: Når du velger et program, vises programvarigheten. Programvarigheten tilpasses automatisk mens programmet går, f.eks. hvis det er nødvendig med endring av programvarigheten på grunn av endringer i programforhåndsinnstillingene.

Før programstart kan programslutten forhåndsvelges i timestrinn på inntil **24h**.

Etter programstart vises den forhåndsvalgte tiden, f.eks. **8h**, og den telles ned inntil programmet starter. Deretter vises programvarigheten, f.eks. **2:30**.

Den forhåndsvalgte tiden kan endres etter programstart som følger:

1. Velg tasten  **(start/ilegging)**.
2. Velg tasten  **(ferdig om)** og endre Ferdig om-tiden.
3. Velg tasten  **(start/ilegging)**.

(tørking)

 Tørkefunksjonen kan aktiveres, deaktiveres og stilles inn med denne knappen. Vasking og tørking uten avbrudd er bare mulig i automatisk modus. Hvis du velger programmet for enkelttørking, er automatisk tørking eller tidstørking med ønsket tørkevarighet tilgjengelig.

Merknader

- Velg tørkeprogram ved å stille inn posisjon **Intensiv tørking** eller **Skånsom tørking**.
Programoversikt → *Side 32*
Standard tørkemode er . I denne modusen stilles tørketiden inn automatisk i henhold til tøymengden. Resultatet er skaptørt tøy.
Tørkemode kan settes på  for å få ekstra tørt tøy; eller du kan forhåndsvelge tørketid ved å velge  **(tørking)**.
Skaptørt (): for ettlags tekstiler. Plaggene kan brettes og legges i skapet eller henges opp.
Ekstra tørt (): For tekstiler i tykke tekstiler i flere lag som må tørkes lenger. Plaggene kan brettes og legges i skapet eller henges opp. Tøyet er tørrere enn skaptørt.
- Programvalg i vaskeprogrammer og når tøyet skal vaskes og tørkes uten avbrudd (for **ekstra tørkeprogrammer**):
 1. Trykk på tasten  **(tørking)** og aktiver funksjonen  eller .
 2. Ikke overskrid den maksimale fyllmengden for tørking.
Oversikt over programmene → *Side 32*
 3. Vaskeprogrammet velger automatisk maksimal sentrifugeringshastighet for å oppnå et godt tørkeresultat.

P+ Velge tilleggsfunksjoner

Du kan velge ønskede tilleggsfunksjoner ved å trykke på de aktuelle tastene.

(speed)

1 For vasking på kortere tid og med sammenlignbar vaskeeffekt med standardprogrammet.

Merk: Overskrid ikke maksimal tøymengde.
Programoversikt → Side 32

(eco)

2 Energioptimalisert vasking ved reduksjon av temperatur med samme vaskeeffekt.

Merk: Vasketemperaturen er lavere enn den valgte temperaturen. Ved særlige krav til hygiene anbefales det å velge høyere temperatur eller tilleggsfunksjonen  (**speed**).

(skylling+)

3 Ekstra skyllesyklus. For områder med svært bløtt vann eller for et enda bedre skylleresultat.

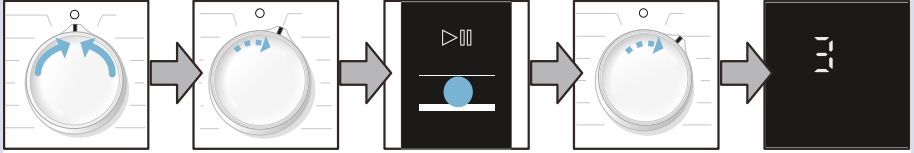
 **Signal**
Innstilling av signallydstyrke
1. Aktivere innstillingsmodus for signallydstyrke

 Sett på **Av**

 1 skritt i klokkenes
retning

 Trykk på **▶||**
(start/legging),
hold inne,

 1 skritt i klokkenes
retning

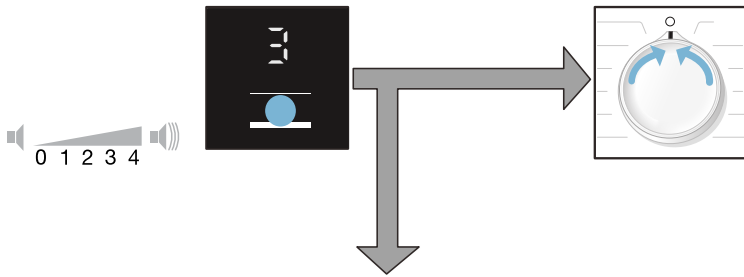
og slipp.

2. a) Stille inn lydstyrke for varselsignaler

 Trykk på tasten  eller
(ferdig om) og still
inn lydstyrken

 eller sett på **Av** for å forlate innstillings-
modus for signallydstyrken.

2. b) Innstilling av lydstyrken for taster signaler

 1 skritt i klokkenes
retning

 Trykk på tasten  **(ferdig om)**
og still inn lyd-
styrken

 Sett på **Av** for å forlate innstillings-
modus for signallydstyrken.



Rengjøring og vedlikehold

⚠ Advarsel

Fare for elektrisk støt!

Livsfare ved berøring av strømførende deler.

Slå av maskinen og trekk ut støpselet.

⚠ Advarsel

Forgiftningsfare!

Løsemiddelbaserte rengjøringsmidler, f.eks. petroleumeter, i vaskemaskinen med tørketrommel kan frigjøre giftige gasser.

Ikke bruk løsemiddelbaserte rengjøringsmidler.

Obs!

Skade på maskinen

Løsemiddelbaserte rengjøringsmidler, f.eks. petroleumeter, kan skade maskinens overflater og komponenter. Ikke bruk løsemiddelbaserte rengjøringsmidler.

Maskinhus, betjeningspanel

- Fjern øyeblikkelig rester av vaskemidler og rengjøringsmidler.
- Tørk med en myk, fuktig klut.
- Ikke bruk skurekluter, svamper eller rengjøringsmidler med slipemidler (rengjøringsmidler for rustfritt stål).
- Ikke rengjør maskinen med en vannstråle.

Trommel

Bruk klorfritt rengjøringsmiddel, ikke stålull.

Beleggfjerning

Ikke nødvendig hvis vaskemiddelet doseres riktig. Hvis det imidlertid er nødvendig, må du følge anvisningene til produsenten av beleggfjerningsproduktet. Du får kjøpt egnede beleggfjerningsprodukter fra vår hjemmeside eller kundeservice.

→ Side 46

Rengjøre vaskemiddelskuffen

Hvis den inneholder rester av vaskemidler eller tøymykner:

1. Åpne skuffen for vaskemiddel. Trykk ned innleggsdelen og trekk skuffen helt ut.
2. Ta ut innleggsdelen: Trekk innleggsdelen opp med fingeren og trykk innleggsdelen oppover.

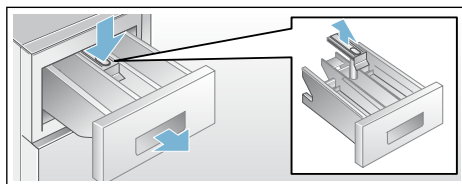

3. Rengjør vaskemiddelskuffen og innleggsdelen med vann og en børste, og la tørke.
4. Sett innleggsdelen og låsen tilbake på plass (trykk sylindere fast på styrepinnen).
5. Sett inn skuffen for vaskemiddel.

Merk: La vaskemiddelskuffen stå åpen slik at eventuelle vannrester kan fordampe.

Avløpspumpe blokkert

Advarsel Fare for skålding!

Vaskevannet blir meget varmt under vask med høye temperaturer. Dersom du berører det varme vaskevannet, kan du bli utsatt for skålding. La vaskevannet avkjøle.

1. Skru igjen vannkranen slik at det ikke renner inn mer vann som må pumpes ut gjennom vaskevannspumpen.
2. Slå av apparatet og trekk ut støpselet.
3. Åpne serviceklaffen og ta den av.

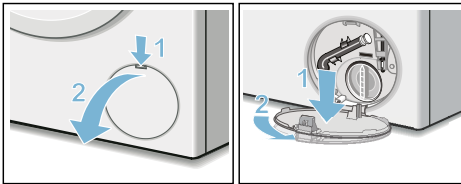

4. Utpumpingsslangen tas ut av holderen. Ta av dekselet, og la vaskevannet renne ut i en egnet beholder. Trykk på plass dekselet, og sett utpumpingsslangen inn i holderen.

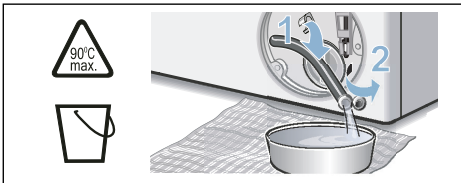

5. Skru forsiktig av lokket på pumpen. Det kan renne ut restvann. Rengjør innsiden, gjengene på pumpelokket og pumpehuset. Vingehjulet på vannpumpen må kunne dreies rundt. Sett inn pumpelokket igjen og skru til. Håndtaket må stå loddrett.

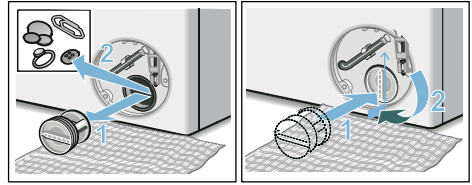

6. Sett inn serviceklaffen, la den smekke på plass og lukk den.

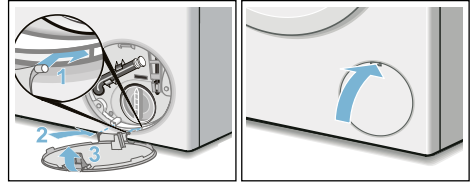

Merk: For å hindre at det renner ubrukt vaskemiddel ut i avløpet ved neste vaskeomgang: Hell 1 l vann i kammer II og start programmet **Sentrifugering/ Utpumping** (hvis det ikke skal sentrifugeres, bare pumpes ut: sett  (o/min) (sentrifugeringshastighet) på **0**).

Tømmeslangen på sifongen er blokkert

1. Vri programvelgeren til **Av**. Trekk støpselet ut av stikkkontakten.
2. Løsne slangeklemmen, og fjern forsiktig tømmeslangen. Resterende vann kan renne ut.
3. Rengjør tømmeslangen og sifongpluggen.

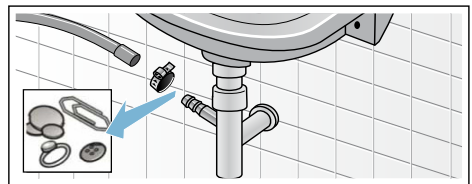

4. Fest tømmeslangen igjen og sikre tilkoblingspunktet med slangeklemmen.

Filteret i tilløpsslangen er blokkert

Advarsel **Livsfare!**

Aquastop-sikkerhetsinnretningen må ikke dyppes ned i vann (inneholder en elektrisk ventil).

Reduser først vanntrykket i tilførselsslangen:

1. Steng vannkranen.
2. Velg et vilkårlig program (bortsett fra **Sentrifugering/Utpumping**).
3. Velg  (**start/ilegging**). La programmet gå i ca. 40 sekunder.
4. Sett programvelgeren på **Av** og trekk støpselet ut av stikkontakten.
5. Rengjøring av silen på vannkranen: Ta slangen av vannkranen. Rengjør silen med en liten børste.

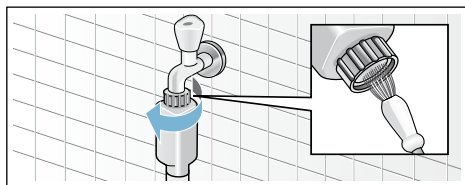

6. Rengjøring av silen på baksiden av apparatet:
Ta av slangen på baksiden av apparatet.
Ta silen ut med en tang, og rengjør den.

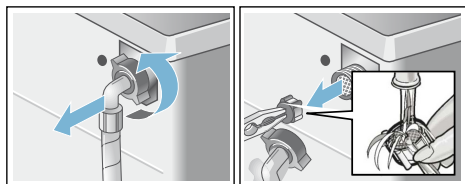

7. Koble til slangen, og kontroller at den er tett.

Feil og feilhåndtering

Nødbryter f.eks. ved strømstans

F.eks. ved strømbrudd

Programmet fortsetter når strømmen blir slått på igjen.

Dersom tøyet allikevel skal tas ut, kan døren åpnes som beskrevet nedenfor:

Advarsel **Fare for skålding!!**

Ved vasking med høye temperaturer, kan det oppstå skålding av huden dersom den kommer i forbindelse med varmt vaskevann. La om mulig avkjøle.

Advarsel **Fare for skade!**

Ved å gripe inn i trommelen når denne roterer kan du skade hendene. Ikke ta inn i trommelen når denne roterer. Vent til trommelen ikke roterer lenger.



Obs! **Vannskade**

Vann som renner ut kan føre til vannskader. Åpne ikke maskindøren så lenge du kan se vann gjennom dørglasset.

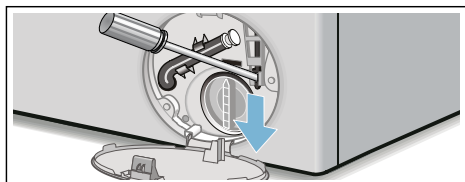
1. Slå av apparatet og trekk støpselet ut av stikkontakten.
2. Pump ut vaskevannet.
3. Nødtløsningen må trekkes nedover med et verktøy og deretter slippes. Nå kan du åpne kombimaskinen.



Informasjon i displayet

Merk	Årsak/tiltak
	<ul style="list-style-type: none"> ■ Blinker raskt + signaltone: Døren ble åpnet ved for høy vannstand. Lukk døren, og fortsett programmet med tasten ▷ (start/ilegging), eller velg programmet Utpumping. ■ Blinker langsomt: Temperaturen på dørsperren er for høy til at døren kan åpnes. Vent i ca. 30 sekunder til dørsperren er avkjølt.
Hot (varm)	Døren kan ikke åpnes etter tørkeprogrammet på grunn av høy temperatur. Avkjølingsprosessen varer inntil indikasjonen slukker og døren kan åpnes.
	<ul style="list-style-type: none"> ■ Blinker (ingen vannforsyning): Er vannkranen skrudd opp? Er silen i vanntilførselen tilstoppet? Rengjør silen i vanntilførselen. → Side 42 Slangen for innløp av vannet er bøyet eller er tilstoppet? ■ Lyser (lavt vanntrykk): Kun til informasjon. Påvirker ikke programforløpet. Programmet blir forlenget.
E:18	Vannpumpen er tilstoppet, rengjør vannpumpen. Rengjør avløpsslangen ved sifongen.
E:32	Vekslende visning med End etter programslutt: Ubalanseproblem, sentrifugeringsfasen ble avbrutt.
E:95	Vekslende visning med End etter programslutt: Ikke noe vann registrert i tørkefasen, kan føre til dårlige tørkeresultater.
Flere visninger	Sett programvelgeren på Av . Apparatet slås av. Vent i 5 sekunder og slå så på igjen. Ta kontakt med kundeservice dersom visningen vender tilbake.

Feil og feilhåndtering

Feil	Årsak/tiltak
Det renner ut vann.	<ul style="list-style-type: none"> ■ Sett avløpsslangen riktig fast / skift den ut. ■ Skru fast skruforbindelsen på tilførselsslangen.
Det renner ikke inn vann. Vaskemiddelet blir ikke skylt inn.	<ul style="list-style-type: none"> ■ ▷ (start/ilegging) ikke valgt? ■ Vannkranen er ikke åpen? ■ Filter tett? Rengjør filteret. → Side 42 ■ Tilførselsslangen har en knekk / er inneklemt?
Døren til kombimaskinen lar seg ikke åpne.	<ul style="list-style-type: none"> ■ Sikkerhetsfunksjonen er aktiv. Programavbrudd? Merk: Av sikkerhetsgrunner forblir vaskemaskinsdøren lukket når vannstanden eller temperaturen er for høy (se → Avbrytingfr av program → Side 30), eller mens trommelen er i gang. ■ - - - (skyllestopp = uten sluttcentrifugering) valgt? ■ Er det bare mulig å åpne med nødutløseren? → Side 42 ■ Er barnesikringen aktivert? Deaktiver. → Side 29
Programmet starter ikke.	<ul style="list-style-type: none"> ■ ▷ (start/ilegging) eller  (ferdig om) valgt? ■ Er døren lukket? ■ Er barnesikringen aktivert? Deaktiver. → Side 29

Feil	Årsak/tiltak
Vaskevannet blir ikke pumpet ut.	<ul style="list-style-type: none"> ■ - - - (skyllestopp = uten sluttentrifugering) valgt? ■ Rengjør vannpumpen. → <i>Side 41</i> ■ Avløpsrøret og/eller avløpsslangen må rengjøres.
Vannet i trommelen er ikke synlig.	Ingen feil – vannet befinner seg under det synlige området.
Resultatet av sentrifugeringen er ikke tilfredsstillende. Tøyet er vått / for fuktig.	<ul style="list-style-type: none"> ■ Ingen feil – kontrollsystemet for ubalanse har avbrutt sentrifugeringen, ujevn fordeling av tøyet Små og store plagg må fordeles i trommelen. ■ Er det valgt for lavt turtall?
Maskinen sentrifugerer lett flere ganger.	Dette er ingen feil – kontrollsystemet utjevner ubalansen.
Det er rester av vann i kammeret for pleiemidler.	<ul style="list-style-type: none"> ■ Dette er ingen feil – dette har ikke noe å si for virkningen av pleiemiddelet. ■ Ta om nødvendig ut innsatsen. Vaskemiddelskuffen rengjøres og settes inn igjen.
Kammer  er ikke skylt helt ut.	Ta ut innsatsen. Rengjør vaskemiddelskuffen og sett den inn igjen.
Det danner seg lukt i kombimaskinen.	<ul style="list-style-type: none"> ■ Gjennomfør programmet Loskylling 90°C uten tøy og vaskemiddel. ■ Bruk vaskemiddel som er egnet for hverdagslig bruk. ■ La døren og vaskemiddelskuffen stå åpen etter bruk.
Statusvisningen  er slått på. Det kan komme skum ut av vaskemiddelskuffen.	<p>Har du brukt for mye vaskemiddel?</p> <ul style="list-style-type: none"> ■ Bland 1 spiseskje tøyemykner med ½ liter vann og fyll det på i kammer II. (Ikke ved utendørsbekledning, sportstøy og tekstiler med dun!) ■ Bruk mindre vaskemiddel ved neste vaskeprosess. ■ I handelen kan det fåes vaskemiddel som lager mindre skum og pleiemidler som er egnet for kombimaskin.
Kraftig støydannelse, vibrasjoner og maskinen "vandrer" under sentrifugering.	<ul style="list-style-type: none"> ■ Står apparatet rett? Sett apparatet rett. → <i>Side 17</i> ■ Er maskinføttene festet? Føttene på apparatet må sikres. → <i>Side 19</i> ■ Er transportsikringene fjernet? Fjern transportsikringen. → <i>Side 13</i>
Displayet/kontrolllampene fungerer ikke under driften.	<ul style="list-style-type: none"> ■ Strømbrudd? ■ Er sikringen utløst? Slå på/bytt sikringen. ■ Ta kontakt med kundeservice hvis feilen oppstår igjen. → <i>Side 46</i>
Programmets varighet forandrer seg i løpet av vaskeprosessen.	<ul style="list-style-type: none"> ■ Dette er ingen feil – kontrollsystemet utjevner ubalansen. ■ Ingen feil – skumregistreringen er aktiv. Ekstra skylleomgang.
Rester av vaskemiddel på tøyet	<ul style="list-style-type: none"> ■ Det hender at fosfatfrie vaskemidler inneholder rester som ikke løses opp i vann. ■ Velg Skylling eller børst av tøyet når det er tørket.
Lyder av sentrifugering under tørkingen.	Dette er et innovativt system som kalles termosentrifugering for å forringe energiforbruket under tørkingen.
Det er lo på det vaskede tøyet.	Gjennomfør programmet Loskylling  (kaldt) uten tøy for å fjerne loet som samlet seg i trommelen under forrige tørkesyklus.

Feil	Årsak/tiltak
Vanninnløpslyder ved tørking.	Kombimaskinen bruker vannkondensasjonsteknologi, det brukes dermed konstant vann til tørking av tøyet. Derfor må vannkranen være åpen helt til tørkefasen er avsluttet.
Tørketiden forlenget.	<ul style="list-style-type: none"> ■ Gjennomfør programmet Loskylling ✱ (kaldt) for å fjerne lo som har samlet seg i trommelen under tørkingen.
Tørkeprogrammet starter ikke.	<ul style="list-style-type: none"> ■ Tørkeprogrammet ikke valgt? Programoversikt → <i>Side 32</i> ■ Er døren riktig lukket?
Tørkeresultatet er ikke tilfredsstillende (tøyet er ikke tørt nok).	<ul style="list-style-type: none"> ■ For høy omgivelsestemperatur (over 30 °C) eller utilstrekkelig ventilasjon i rommet hvor kombimaskinen befinner seg. ■ Tøyet ble ikke tilstrekkelig sentrifugert før tørkingen. Still alltid inn høyeste valgbare sentrifugeringshastighet for hvert vaskeprogram. ■ Kombimaskinen er for full: Ta hensyn til anbefalingene for maksimal påfylling i programtabellen og i påfyllingsindikasjonen. Kombimaskinen må ikke fylles for mye, da den maksimale tøymengden for tørking er mindre enn den maksimale tøymengden for vasking. Etter vask med maksimal tøymengde må kombimaskinen tømmes og tøyet fordeles på to tørkeomganger. ■ Strømspanningen i strømforsyningen er for lav (under 200 V) – sørg for at det finnes en egnet strømforsyning. ■ Lavt vanntrykk. I henhold til vannkondensasjonsprinsippet fører et lavt vanntrykk til at den fordampende dampen ikke kondenserer ordentlig. ■ Vannkranen er stengt under tørkeprosessen. På grunn av vannkondensasjonsteknologien for tørking må den tilkoblede vannkranen være åpen under tørkeprosessen for å sikre riktig tørkeprosess. ■ Tykke tekstiler med flere lag eller tekstiler med tykt fôr tørker lett på overflaten, men ikke innvendig. Det kan vare lenge inntil dette blir utjevnet. Velg tørkemodus ✱ (ekstra tørt) eller ekstra tid via programmene Intensiv tørking eller Skånsom tørking til slike typer tekstiler.
<p>Hvis du ikke selv kan utbedre en feil (slå maskinen av/på) eller hvis det er nødvendig med en reparasjon:</p> <ul style="list-style-type: none"> ■ Sett programvelgeren på Av og trekk støpselet ut av stikkkontakten. ■ Steng av vannkranen og ring kundeservice. → <i>Side 46</i> 	



Kundeservice

Hvis du ikke kan rette feilen selv, kan du lese avsnittet Feil og feilhåndtering.

→ Side 42

Ta kontakt med kundeservice. Vi finner alltid en løsning, og prøver å gjøre dette uten unødvendige besøk av teknikere

Gi kundeservice maskinens produktnummer (E-nr.) og produksjonsnummer (FD).

E-Nr. _____ FD _____

Produktnummer

Produksjonsnummer

Du finner denne informasjonen: på innsiden av døren* / ved å åpne vedlikeholdsklaffen*, og på baksiden av maskinen.

*avhengig av modell

Stol på produsentens kompetanse.

Ta kontakt med oss. Du kan derfor være sikker på at reparasjonen utføres av opplærte teknikere som er utstyrt med originale reservedeler for maskinen din.



Tekniske spesifikasjoner

Mål:

850 x 600 x 590 mm

(høyde x bredde x dybde)

Vekt:

80 kg

Strømtilkobling:

Nettspenning 220 - 240 V/50 Hz

Nominell strøm 10 A

Nominell effekt 1900–2300 W

Vanntrykk:

100 - 1000 kPa (1 - 10 bar)

Avløpshøyde:

60 - 100 cm

Effektforbruk i avslått tilstand:



0,12 W

Effektforbruk i påslått tilstand:

0,48 W



Forbruksverdier

Program	Alternativ	Tøymengde (kg)	Energiforbruk * (kWh)	Vannforbruk * (liter)	Programvarighet * (h)
Bomull 20 °C		7,0	0,30	77	3
Bomull 40 °C		7,0	1,08	77	3
Bomull 60 °C		7,0	1,38	77	3 ¼
Bomull 90 °C		7,0	2,35	87	3
Syntetisk 40 °C		4,00	0,76	65	2
Mix 40 °C		4,00	0,62	46	1 ¼
Finvask/Silke 30 °C		2,00	0,16	36	¾
Ull  30 °C		2,00	0,20	40	¾
Intensiv tørking		4,00	2,50	21	3
Skånsom tørking		2,50	1,49	25	2
Bomull 60 °C **	 (eco)	7,0	0,73	58	5 ½
Bomull 60 °C + Intensiv tørking ***	 (eco)	7,0/4,0	4,76	103	11

Verdier bestemt i henhold til EN50229:2015.

* De observerte verdiene kan avvike fra de indikerte verdiene på grunn av påvirkning fra vannhardhet, innløpstemperatur, romtemperatur, type og mengde klesvask og skittenhetsgrad, type vaskemiddel, variasjoner i strømtilførselen og de tilleggfunksjonene som er valgt.

** EU-energimerkingstest iht. EN50229 og direktiv 96/60/EF for vasking med maks. tøymengde, kaldt vann (15°C) og maks. sentrifugeringssturtall.

*** EU-energimerkingstest iht. EN50229 og direktiv 96/60/EF for vasking og tørking, maks. tøymengde er delt inn i 2 deler for 2 tørkesykluser. Hver tøymengde tørkes på **Intensiv tørking** +  (**Skaptørt**) (standard).

Aquastop-garanti

kun for apparater med Aquastop

I tillegg til garantikrav overfor selgeren ut fra salgsvtalen og i tillegg til vår apparatgaranti yter vi utskifting av maskin til følgende betingelser:

1. Dersom det på grunn av en feil på vårt Aquastop-system skulle oppstå en vannskade, så erstatter vi skaden hos private forbrukere.
2. Denne ansvarsgarantien gjelder for hele levetiden til maskinen.
3. Forutsetning for garantikravet er at apparatet med Aquastop er forskriftsmessig satt opp og tilkoblet i henhold til våre anvisninger. Dette inkluderer også en forskriftsmessig utført forlengelse av Aquastop (originalt tilbehør).
Vår garanti strekker seg ikke til defekte tilkoblingsledninger eller armaturer inntil Aquastop-tilkoblingen ved vannkranen.
4. Apparater med Aquastop trenger prinsipielt hverken å overvåkes mens de er i drift eller å sikres etterpå ved å stenge vannkranen.
Du skal allikevel stenge vannkranen ved lengre fravær fra huset, f.eks. når du reiser på ferie i flere uker.

Rådgivning og reparasjonsoppdrag ved feil

N 22 66 06 00

Kontaktadressene til alle land finnes i den vedlagte fortegnelsen over kundeservice.

BSH Hausgeräte GmbH

Carl-Wery-Straße 34

81739 München

GERMANY

siemens-home.bsh-group.com

Produsert av BSH Hausgeräte GmbH under Siemens AGs varemerkisens



9001346127 (9709)