



SIEMENS



Vaske-/tørkemaskin

WD14U...DN WD14U...SN

siemens-home.bsh-group.com/welcome

no Bruksanvisning og monteringsveiledning

Register
your
product
online

Din nye kombinerte vaskemaskin og tørketrommel

Du har valgt en kombinert vaskemaskin og tørketrommel av merket Siemens.

Ta deg tid et par minutter til å lese og bli kjent med fordelene ved din nye kombinerte vaskemaskin og tørketrommel.

For å tilfredsstille de høye kvalitetskravene til merket Siemens blir det kontrollert nøye at hver kombinerte vaskemaskin og tørketrommel som forlater vår fabrikk, fungerer som den skal og er i feilfri stand.

Du finner mer informasjon om våre produkter, tilbehør, reservedeler og service på hjemmesiden vår www.siemens-home.bsh-group.com eller ved å ta kontakt med en av våre forhandlere.

Dersom bruks- og monteringsanvisningen beskriver forskjellige modeller, blir det gjort oppmerksom på forskjellene ved de enkelte punktene.



Ikke ta den kombinerte vaskemaskinen og tørketrommelen i bruk før du har lest denne bruks- og monteringsanvisningen!

Fremstilling

⚠ Advarsel!

Denne kombinasjonen av symbol og signalord viser til en farlig situasjon. Dersom advarselen ikke tas til følge, kan resultatet bli dødsfall eller personskader.

Obs!

Dette signalordet viser til en farlig situasjon. Dersom dette ikke tas til følge, kan resultatet bli dødsfall eller personskader.

Henvising / tips

Henvisninger om optimal bruk av apparatet / nyttig informasjon.

1. 2. 3. / a) b) c)

Trinnene i fremgangsmåten angis med tall eller bokstaver.

■ / -

Opplistinger angis med en liten boks eller tankestrek.

Innhold

 Tiltenkt bruk	4	 Standard programinnstillinger . 31	
 Sikkerhetsanvisninger	5	Temperatur	31
Barn/voksne/husdyr	5	Sentrifugehastighet.	31
Montering	6	Ferdig om-tid	31
Betjening.	8	 Tilleggsinnstillinger for programmer	32
Rengjøring/vedlikehold.	10	Wash+Dry.	32
 Miljøvern	11	Dry	32
Emballasje / gammel apparat	11	☒ (Skaptørt).	32
Tips om sparsom bruk	11	☒+ (Skaptørt+).	32
 Plassering og tilkobling	12	☒ (Stryketørt)	32
Standardtilbehør	12	☒ Speed (Hastighet)	32
Sikkerhetsinstruksjoner.	13	☒ Eco	32
Monteringsoverflate	13	⏴ (Forvask)	32
Montering på et fundament eller gulv på et bjelkelag i treverk.	13	☒ (Skylling+).	33
Montering av apparatet i tekjøkken.	13	☒ (Strykelett)	33
Fjerne transportsikringene	14	☒ (Vann+).	33
Demontering av støttestagene	15	☆ (Hukommelse)	33
Slange- og kabellengder.	15	☒ (stille)	33
Vannforsyning.	16	 Bruk av apparatet	33
Vannavløp.	17	Forberede apparatet	33
Konfigurering	18	Slå på apparatet / velge program	34
Elektrisk tilkobling.	18	Legge tøy i trommelen.	34
Før du vasker tøy for første gang	19	Dosere og fylle på vaskemiddel og tøymykner	35
Transport	19	Starte programmet	36
 Bli kjent med apparatet	21	Barnesikring	36
Apparat.	21	Legg inn / ta ut tøy	37
Kontrollpanel.	22	Endre programmet	37
Berøringsdisplay.	23	Programavbrudd	37
 Klesvask	24	Programslutt	37
Klargjøring av klesvask før vasking . 24		Ta ut tøy / slå av apparatet.	38
Klargjøring av klesvask før tørking . . 25		 Apparatinnstillinger	38
 Programoversikt	26	Automatisk utkobling.	38
Program som kan velges	26	Basis-/grunninnstillinger	38
Tørketabell	30	 Sensorer	39
Stiving.	30	Sensorsystem for ubalansert fyllmengde.	39
Farging/bleking	30		

	Rengjøring og vedlikehold.	40
	Maskinhus, betjeningspanel.	40
	Trommel	40
	Avkalking	40
	Vaskemiddelskuff og maskinhus.	40
	Avløpspumpen er tett.	41
	Avløpsslangen er tilstoppet ved sifongen.	42
	Filteret i vannforsyningen er tett.	42
	Feil og hvordan de skal håndteres	43
	Nødbryter.	43
	Informasjon på displayet	44
	Feil og hvordan de skal håndteres	45
	Kundeservice	49
	Forbruksverdier	50
	Tekniske data	51
	Garanti for Aqua-Stop	51

Tiltenkt bruk

- Denne maskinen er kun beregnet til bruk i private husholdninger.
- Ikke monter eller bruk maskinen utendørs og/eller på steder der den kan bli utsatt for frost. Dersom vann inne i maskinen fryser til, kan den bli ødelagt. Vannslanger som fryser til, kan sprekke.
- Denne maskinen må kun brukes til å vaske tøy i husholdningen, dvs. tøy som tåler maskinvask og ulltøy som tåler vask (se etikettene). Bruk av maskinen til andre formål er utenfor rammene av det tiltenkte bruksområdet er forbudt.
- Dette apparatet må kun brukes til å tørke og friske opp tøy i husholdningen, det vil si tøy som har blitt vasket med vann og er egnet for tørketrommel (se etikettene). Bruk av apparatet til andre formål er utenfor rammene av det tiltenkte området og forbudt.
- Denne maskinen er egnet for bruk med vann og vanlige vaskemidler og pleieprodukter (må være egnet for bruk i vaskemaskin).
- Maskinen er beregnet for bruk opptil maks. 4000 m over havet.

Før du slår på maskinen:

Kontroller at maskinen ikke har synlige skader. Ikke bruk maskinen hvis den er skadet. Ved problemer kan du henvende deg til din forhandler eller kundeservice.

Les og følg anvisningene om bruk og montering og all annen informasjon som følger med maskinen.

Oppbevar dokumentene for å kunne slå opp i dem senere eller gi dem videre til senere eiere.

Sikkerhetsanvisninger

Følgende sikkerhetsanvisninger og advarsler er gitt for å beskytte deg mot skader og hindre materielle skader på omgivelsene.

Det er likevel viktig å ta nødvendige forholdsregler og fortsatt vise forsiktighet ved installasjon, vedlikehold, renhold og bruk av maskinen.

Barn/voksne/husdyr

Advarsel Livsfare!

Barn og andre som ikke er i stand til å vurdere risikoen tilknyttet bruk av maskinen, kan skade seg eller havne i livstruende situasjoner. Vær derfor oppmerksom på følgende:

- Denne maskinen kan brukes av barn fra 8 år og oppover og av personer med reduserte fysiske, sensoriske eller mentale evner eller mangel på erfaring og kunnskap, så fremt de er under tilsyn eller får instruksjoner om hvordan de bruker maskinen på en sikker måte, og de forstår farene som kan oppstå i forbindelse med bruk av maskinen.

- Ikke la barn leke med maskinen.
- Ikke la barn rengjøre eller vedlikeholde maskinen uten tilsyn.
- Barn under 3 år og husdyr skal holdes på trygg avstand fra maskinen.
- Ikke la maskinen være uten tilsyn når barn eller andre som ikke er i stand til å vurdere risikoen, er i nærheten.

Advarsel Livsfare!

Barn kan låse seg inn i maskinen og havne i en livstruende situasjon.

- Ikke plasser maskinen bak en dør. Det kan være til hinder for maskindøren eller gjøre at den ikke kan åpnes helt.
- Ved endt levetid for maskinen må du trekke støpselet ut av kontakten **før** du kutter over strømledningen, og deretter ødelegge låsen i døren.

Advarsel Kvelningsfare!

Hvis barn får lov til å leke med emballasje, folie eller pakningsdeler, kan de fanges i dem eller trekke dem over hodet og kveles. Hold emballasje, folie og pakningsdeler unna barn.

Advarsel

Fare for forgiftning!

Inntak av vaskemidler og pleieprodukter kan føre til forgiftning.

Oppsøk lege ved svelging.
Oppbevar vaskemidler og pleieprodukter utilgjengelig for barn.

Advarsel

Øye-/hudirritasjon!

Vaskemidler og pleieprodukter kan irritere øynene og huden ved kontakt.

Skyll øyne/hud grundig ved kontakt med vaskemidler eller pleieprodukter. Oppbevar vaskemidler og pleieprodukter utilgjengelig for barn.

Montering

Advarsel

Fare for elektrisk støt / brann / materielle skader / skader på maskinen!

Hvis maskinen ikke er forskriftsmessig installert, kan det føre til farlige situasjoner. Vær obs på følgende:

- Nettspenningen må samsvare med spenningen som er angitt på maskinen (typeskiltet). Tilkoblet last og nødvendig sikringsbeskyttelse er angitt på typeskiltet.

- Støpselet, den jordede stikkkontakten og jordingsystemet må være forskriftsmessig installert.
- Det må være tilstrekkelig tverrsnitt i installasjonen.
- Stikkkontakten må alltid være lett tilgjengelig. Dersom dette ikke er mulig, må det – av hensyn til de relevante sikkerhetsforskriftene – monteres en bryter (allpolet bryter) i den faste installasjonen i overensstemmelse med kravene til el-installasjoner.
- Ved bruk av jordfeilbryter må det kun brukes en type som er merket slik: . Dette merket er den eneste garantien for at alle gjeldende forskrifter følges.

Advarsel

Fare for elektrisk støt / brann / materielle skader / skader på maskinen!

Hvis strømledningen endres eller skades, kan overoppheting medføre fare for elektrisk støt, kortslutning eller brann.

Strømledningen må ikke bøyes, knekkes eller endres, og den må ikke komme i kontakt med varmekilder.

⚠ Advarsel**Fare for brann / materielle skader / skader på maskinen!**

Bruk av skjøteledninger eller forgreningskontakter kan medføre brann på grunn av overoppheting eller kortslutning.

Koble maskinen direkte til en jordet stikkontakt som er forskriftsmessig installert. Ikke bruk skjøteledninger eller forgreningskontakter.

⚠ Advarsel**Fare for personskade / materielle skader / skader på maskinen!**

- Maskinen kan vibrere eller bevege på seg mens den er i bruk, noe som kan forårsake personskade eller materielle skader. Plasser maskinen på rent, jevnt og stødig underlag og bruk et vaterpass til å justere høyden med skruføttene.
- Hvis du tar tak i utstikkende deler på maskinen (f.eks. døren) for å løfte eller flytte den, kan disse delene brette av og forårsake personskade. Ikke ta tak i noen av maskinens utstikkende deler.

⚠ Advarsel**Fare for personskade!**

- Maskinen er svært tung. Løfting av maskinen kan medføre personskader. Ikke løft maskinen på egen hånd.
- Maskinen har skarpe kanter som lett kan kutte opp huden. Unngå å ta tak i de skarpe kantene. Bruk vernehansker når du skal løfte maskinen.
- Dersom slanger og ledninger ikke legges forskriftsmessig, er det fare for snubling og personskade. Legg slanger og ledninger slik at de ikke medfører snublefare.

Obs!**Materielle skader / skader på maskinen**

- Hvis vanntrykket er for høyt eller for lavt, kan det hende maskinen ikke fungerer som den skal, noe som kan medføre skader på omgivelsene eller maskinen. Sørg for at trykket på vanntilførselen er på minst 100 kPa (1 bar) og ikke over 1000 kPa (10 bar).
- Hvis vannslangene endres eller skades, kan det medføre materielle skader eller skader på maskinen. Vannslangene må ikke bøyes, knekkes, endres eller kuttet over.

- Bruk av slanger fra andre produsenter til å koble til vanntilførselen kan medføre materielle skader eller skader på maskinen. Bruk kun de slangene som følger med maskinen, eller originale reserveslanger.
- Maskinen er sikret for transport ved hjelp av transportsikringer. Dersom transportsikringene ikke fjernes før maskinen betjenes, kan det medføre skader på maskinen. Det er viktig å fjerne alle transportsikringer før maskinen tas i bruk. Ta vare på transportsikringene for senere bruk. Transportsikringene må settes på igjen dersom maskinen skal transporteres senere, for å unngå skader i forbindelse med transporten.

Betjening

Advarsel **Ekspllosjons-/brannfare!**

Tøy som har vært i kontakt med løsemidler, olje, voks, voksfjerner, maling, fett eller flekkfjerner, kan antennes eller forårsake eksplosjon ved tørking i maskinen. Vær derfor oppmerksom på følgende:

- Vask tøyet grundig med varmt vann og vaskemiddel før du tørker det i maskinen.

- Tøy som ikke er vasket, skal ikke tørkes i apparatet.
- Ikke bruk apparatet hvis det er benyttet industrikjemikalier til rengjøring av tøyet.

Advarsel **Ekspllosjons-/brannfare!**

- Tøy som er forhåndsbehandlet med løsemiddelholdige vaskemidler, f.eks. flekkfjerner/resebensin, kan medføre eksplosjonsfare i trommelen. Skyll tøyet grundig med vann før du vasker det i maskinen.
- Visse gjenstander kan antennes under tørking og forårsake brann eller eksplosjon i apparatet. Sørg for at lightere og fyrstikkesker fjernes fra lommer i klesplagg.
- Hvis det er kullstøv eller mel i luften rundt apparatet, kan det føre til eksplosjonsfare. Sørg for at området rundt apparatet er rent når det er i bruk.

Advarsel **Fare for brann / materielle skader / skader på apparatet!**

Hvis et program avbrytes før tørkesyklusen er ferdig, blir ikke tøyet tilstrekkelig nedkjølt og kan antennes, eller det kan oppstå materielle skader eller skader på apparatet.

- Under den siste delen av tørkesyklusen varmes ikke tøyet i trommelen opp (avkjølingssyklus). Dette skal sikre at tøyet etterlates ved en temperatur som ikke skader det.
- Ikke slå av apparatet før tørkesyklusen er ferdig, med mindre du fjerner alt tøy fra trommelen med én gang og legger det utover (for å slippe ut varmen).

Advarsel

Fare for forgiftning!

Løsemiddelholdige rengjøringsmidler, for eksempel rensebensin, kan avgi giftige gasser.
Ikke bruk løsemiddelholdige rengjøringsmidler.

Advarsel

Fare for personskade!

- Hvis du støtter deg til eller setter deg på døren når den er åpen, kan maskinen velte, noe som kan medføre personskade.
Ikke støtt deg til døren når den er åpen.
- Hvis du klatrer opp på maskinen, kan topplaten knekke og det kan oppstå personskade.
Ikke klatre opp på maskinen.
- Hvis du stikker hånden inn i trommelen mens den fortsatt roterer, risikerer du å skade hånden.
Vent til trommelen har stoppet.

Advarsel

Fare for skålding!

Når du vasker med høye temperaturer, er det fare for skolding dersom du kommer i kontakt med varmt såpevann (f.eks. ved utpumping av varmt såpevann i en vask).
Ikke putt hendene i varmt såpevann.

Advarsel

Øye-/hudirritasjon!

Vaskemidler og pleieprodukter kan sprute ut dersom vaskemiddelskuffen åpnes mens maskinen er i bruk.
Skiyll øyne/hud grundig ved kontakt med vaskemidler eller pleieprodukter. Oppsøk lege ved svelging.

Obs!

Materielle skader / skader på maskinen

- Hvis den maksimale tøymengden overskrides, kan det hende maskinen ikke fungerer som den skal, noe som kan medføre skader på omgivelsene eller maskinen.
Ikke overskrid den maksimale mengden av tørt tøy. Pass på å overholde den maksimale tøymengden som er angitt for hvert program.
- Skum og skumgummi kan bli deformert eller smelte ved tørking i apparatet.
Ikke tørk tøy som inneholder skum eller skumgummi i apparatet.

- Hvis du heller feil mengde vaskemiddel i maskinen, kan det fører til materielle skader eller skader på maskinen. Bruk vaskemiddel, pleieprodukter og tøymykningsmiddel i henhold til produsentens anvisninger.

Rengjøring/vedlikehold

Advarsel **Livsfare!**

Dette er en elektrisk maskin. Det er fare for elektrisk støt hvis du kommer i kontakt med de spenningsførende komponentene. Vær derfor oppmerksom på følgende:

- Slå av maskinen. Koble maskinen fra strømforsyningen (trekk ut støpselet).
- Ta aldri tak i støpselet med våte hender.
- Når du skal trekke støpselet ut av stikkontakten, må du alltid ta tak i selve støpselet og aldri strømledningen, ellers kan strømledningen bli ødelagt.
- Ikke foreta tekniske endringer på maskinen eller maskinens funksjoner.
- Reparasjoner og annet arbeid på maskinen må kun utføres av vår kundeservice eller av en elektriker. Det samme gjelder for utskifting av strømledningen (om nødvendig).

- Nye, originale strømledninger kan bestilles fra vår kundeservice.

Advarsel **Fare for forgiftning!**

Løsemiddelholdige rengjøringsmidler, for eksempel rensbensin, kan avgi giftige gasser.

Ikke bruk løsemiddelholdige rengjøringsmidler.

Advarsel **Fare for elektrisk støt / materielle skader / skader på maskinen!**

Hvis fuktighet trenger inn i maskinen, kan det oppstå kortslutning.

Ikke bruk høytrykksspyler, dampvasker, vannslange eller sprøytepipette til rengjøring av maskinen.

Advarsel **Fare for personskade / materielle skader / skader på maskinen!**

Bruk av reservedeler og -tilbehør fra andre produsenter er farlig og kan medføre personskade, materielle skader eller skader på maskinen. Av sikkerhetsgrunner må det kun brukes originale reservedeler og originalt tilbehør.

Obs!**Materielle skader / skader på maskinen**

Rengjørings- og forbehandlingsmidler for tøy (f.eks flekkfjernere, forvask spray osv.) kan forårsake skader hvis de kommer i kontakt med maskinens overflater. Vær derfor oppmerksom på følgende:

- Ikke la disse stoffene komme i kontakt med maskinens overflater.
- Bruk bare vann og en myk, fuktig klut til rengjøring av maskinen.
- Rester av vaskemiddel, spray og annet skal fjernes umiddelbart.

**Miljøvern****Emballasje / gammel apparat**

Kvitt deg med emballasjen på en miljøvennlig måte. Dette apparatet er merket i samsvar med det europeiske direktivet 2012/19/EF om gamle elektriske og elektroniske produkter (waste electrical and electronic equipment – WEEE). Dette direktivet angir rammer for returnering og gjenvinning av de gamle produktene som er gyldige i hele EU.

Tips om sparsom bruk

- Fyll alltid apparatet med maks. tøymengde for hvert program.
→ Side 26
- Normalt skittent tøy vaskes uten forvask.
- Sparer strøm og vaskemiddel når tøyet kun er lett eller normalt skittent.
- Hvilke temperaturer som kan velges, er avhengig av vaskeanvisningene i tøyet. Temperaturene som oppstår i apparatet, kan avvike fra de valgte temperaturene for å sikre en optimal blanding av energisparing og vaskeresultat.
- **hvilemodus:** Hvis apparatet ikke betjenes over lengre tid (ca. 5 minutter), vil berøringsskjermens belysning slukkes før programmet starter og etter programslutt, ① blinker. Berør ethvert område av berøringsskjermen for å aktivere skjermens bakgrunnsbelysning. Når programmet kjører, slukkes de fleste lysene på berøringsskjermen. Berør ethvert område av berøringsskjermen for å aktivere belysningen igjen.
- **Automatisk utkobling:** Hvis apparatet blir stående ubetjent i et lengre tidsrom (ca. 20 minutter), vil det automatisk slås av (avhengig av vannvået i apparatet) før programmet starter eller etter programslutt. Trykk på På-knappen ① igjen for å slå apparatet på.
- Velg høyest mulig sentrifugeringshastighet dersom tøyet skal tørkes i apparatet. Jo mindre vann tøyet inneholder, desto mindre tid og strøm kreves det til tørking.
Ikke tørk tøy som er dryppende vått.



Plassering og tilkobling

Standardtilbehør

Merk: Kontroller apparatet for transportskader. Apparatet må aldri brukes dersom det er skadet. Hvis du har noen klager, kan du kontakte forhandleren du kjøpte apparatet hos, eller vår kundeservice.

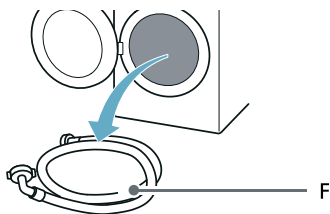
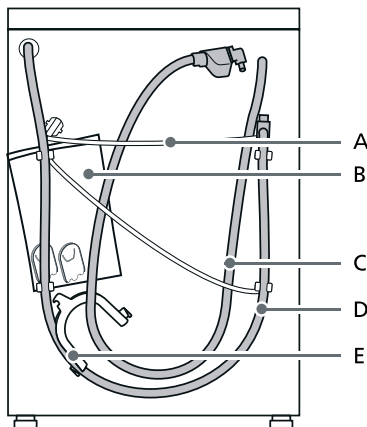

- A Strømledning
- B Pose:
 - Monterings- og bruksanvisning
 - Liste over servicesteder*
 - Garanti*
 - Vedlegg til monterings- og bruksanvisningen*
 - Løkk for åpninger etter at transportsikringene har blitt fjernet
 - Installasjonsveiledninger for Home Connect*
- C Slange for vanninntak på aquaStop-modeller
- D Avløpsslange
- E Vinkelrør for å sikre avløpsslange*
- F Slange for inntak av kaldt vann på Standard-/Aqua-Secure-modeller
- * Avhengig av modell

I tillegg, kreves det en slangeklemme (24–40 mm i diameter, fås hos fagforhandleren) for å koble avløpsslangen til en vannlås.

Nyttig verktøy

- Vatterpass for nivellering
- Skrunøkkel med:
 - nøkkelvidde 13 mm for å løsne transportsikringene, og
 - nøkkelvidde 17 for å justere føttene til apparatet

Sikkerhetsinstruksjoner

Advarsel

Fare for personskade!

- Apparatet er svært tungt. Vær forsiktig når du skal løfte/transportere apparatet.
- Hvis apparatet løftes etter deler som stikker ut (f.eks. døren), kan delene knekkes av og forårsake personskader. Ikke løft apparatet etter deler som stikker ut.
- Hvis slangen og strømkabelen ikke legges riktig, er det fare for at noen kan snuble og skade seg. Legg slangene og kablene slik at ingen kan snuble i dem.

Obs!

Skade på apparatet

Frosne slanger kan spjære/sprekke. Ikke monter apparatet utendørs eller på steder som er utsatt for frost.

Obs!

Vannskader

Tilkoblingspunktene for vannforsyningslangene og vannavløpsslangen er under høyt trykk. For å forhindre lekkasjer og vannskader må du følge anvisningene i dette avsnittet.

Merknader

- I tillegg til sikkerhetsinformasjonen som er angitt her, kan de lokale vann- og strømløseleverandørene ha spesielle krav.
- Hvis du er i tvil, bør du la en fagperson montere maskinen.

Monteringsoverflate

Merk: Apparatet må stå støtt, slik at det ikke flytter på seg.

- Oppstillingsflaten må være fast og jevn.
- Myke gulv/gulvbelegg er uegnet.

Montering på et fundament eller gulv på et bjelkelag i treverk

Obs!

Skader på apparatet

Apparatet kan flytte på seg under sentrifugering og vippe/falle ned fra sokkelen.

Apparatets føtter må festes med festeklemmer.

Best.-nr. WMZ 2200, WX 975600, CZ 110600, Z 7080X0.

Merk: På et gulv av trebjelker skal apparatet:

- om mulig stilles opp i et hjørne,
- på en vannfast treplate (min. 30 mm tykk) som er skrudd fast i gulvet.

Montering av apparatet i tekjølken

Advarsel

Livsfare!

Det er fare for elektrisk støt hvis du kommer nær de strømløsende komponentene.

Ikke fjern beskyttelsesdekselet på apparatet.

Merknader

- En nisjebredde på 60 cm kreves.
- Apparatet må kun monteres under en sammenhengende benkeplate som er godt festet til tilstøtende møbelfronter.

Fjerne transportsikringene

Obs!

Skader på apparatet

- Apparatet er sikret for transport med transportsikringene. Dersom transportsikringene ikke fjernes, kan apparatet bli skadet under drift. Før første gangs bruk må de fire transportsikringene fjernes helt. Ta vare på dem.
- For å unngå transportskader ved senere transport må transportsikringene monteres igjen før transport.

Merk: Skruer og mansjetter skal oppbevares på et sikkert sted.

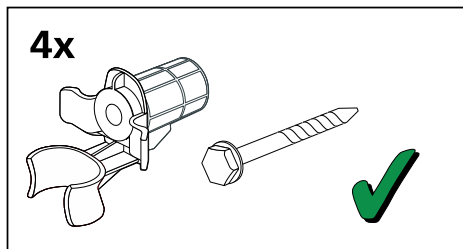

1. Ta slangene ut av holderne.

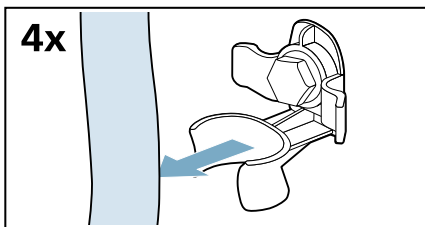

2. Skru ut og fjern alle de fire spennskruene.

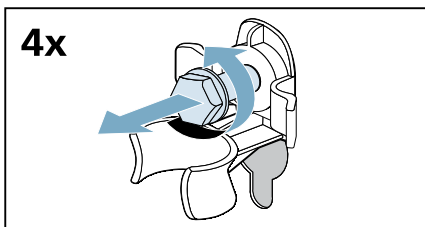

- a) Ta strømkabelen ut av holderne.

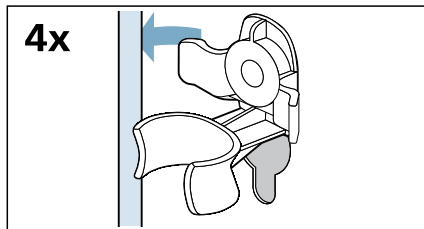

- b) Fjern mansjettene.

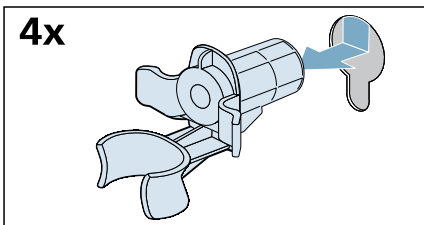

3. Monter dekslene.

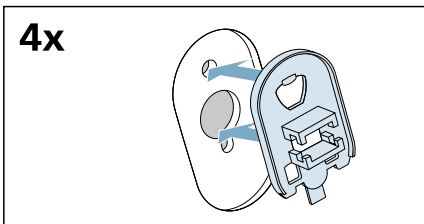

4. La dekslene klikke på plass ved å legge trykk på låsehakene.

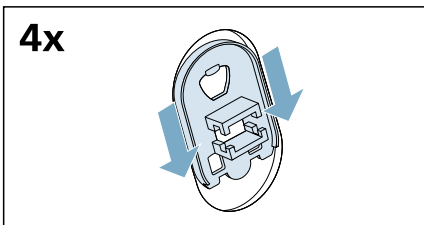

Demontering av støttestagene

1. Skru ut og fjern alle skruer i de vertikale transportstøttene.

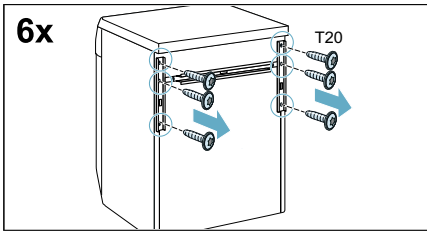

2. Fjern transportstøttene.

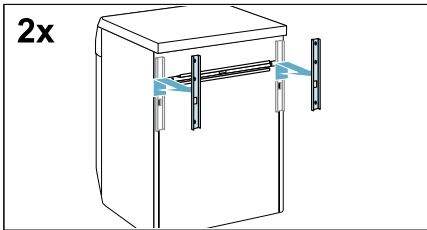

3. Skru ut og fjern skruene på den horisontale transportstøtten.

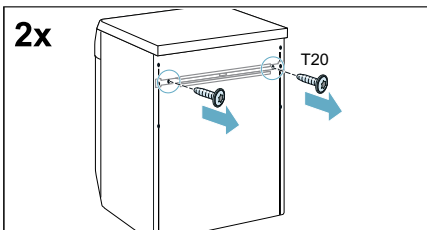

4. Fjern transportstøtten.

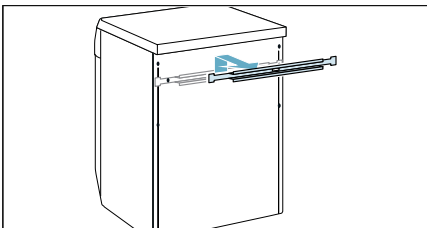

Slange- og kabellengder

Tilkobling på venstre side

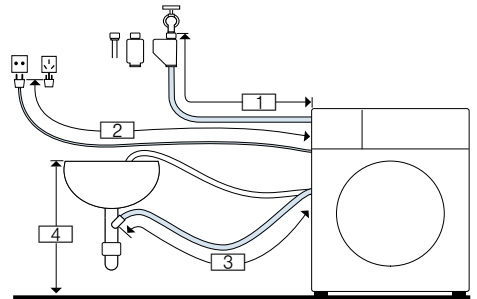

- 1 ~ 145 cm
- 2 ~ 150 cm
- 3 ~ 95 cm
- 4 0 cm ~ 100 cm

eller

Tilkobling på høyre side

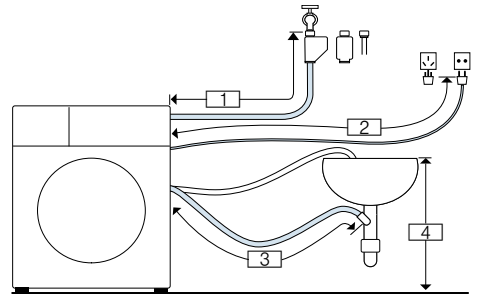

- 1 ~ 100 cm
- 2 ~ 195 cm
- 3 ~ 140 cm
- 4 0 cm ~ 100 cm

Merk: Hvis forsyningsslangen er for kort for din tilkobling, kan du bestille en utvidelse fra kundeservice.

Vannforsyning

Advarsel **Livsfare!**

Kontakt med spenningsførende deler medfører fare for elektrisk støt. Ikke senk Aquastop-sikkerhetsventilen i vann (inneholder en elektrisk ventil).
* avhengig av modell

Når du kobler til apparatet, skal du passe på følgende:

Merknader

- Bruk kun kaldt kranvann til apparatet.
- Ikke koble apparatet til blandingsbatteriet i en varmtvannsbereder uten trykk.
- Ikke bruk brukte tilførselsslanger. Bruk kun tilførselsslange som fulgte med maskinen, eller en slange som er kjøpt hos en autorisert forhandler.
- Ikke knekk, klem, forandre på eller kutt av tilførselsslangen (fastheten er da ikke lenger garantert).
- Skruene skal bare skrues fast for hånd. Dersom skruene blir skrudd for mye fast med et verktøy (tang), kan gjengene bli skadet.

Optimalt vanntrykk i forsyningsnettet

Minst 100 kPa (1 bar)

Maks. 1000 kPa (10 bar)

Når kranen er åpen, er vannstrømmen minst 8 l/min.

Hvis vanntrykket er høyere enn dette, må det monteres en trykkreduksjonsventil.

Tilkobling

1. Koble inntaksslangen til vannkranen ($\frac{3}{4}$ " = 26,4 mm) og apparatet:
 - Modell: **Standard**

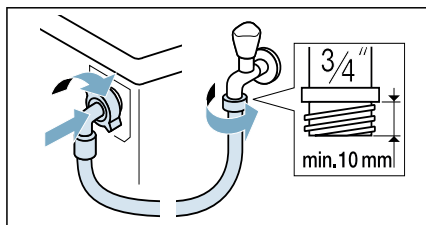

- Modell: **Aqua-Secure**

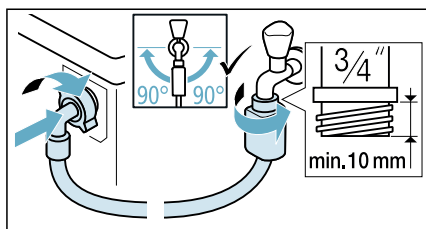

- Modell: **Aqua-Stop**

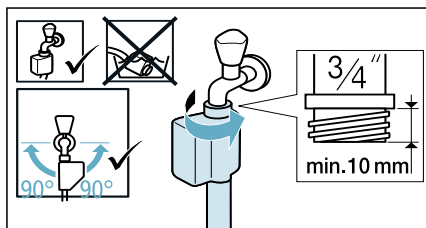

Tips: Monter også et eksternt vannfilter (modellavhengig) mellom inntaksslangen og kranen. Filteret filtrerer smusspartikler ut av vannet. Vannfilteret må rengjøres jevnlig slik at forurensninger fjernes. Dette forhindrer tetting. Se også → egen monterings- og rengjøringsinstruks for vannfilteret.

2. Åpne vannkranen forsiktig og kontroller om tilkoblingspunktene er tette. Skrukoblingen er under trykk fra vannforsyningen.

Vannavløp

Advarsel

Fare for skålding!

Ved vasking med høye temperaturer kan det oppstå fare for skålding ved berøring av varmt vaskevann, f.eks. ved utpumping av varmt vaskevann. Ikke legg hånden i det varme vannet.

Obs!

Vannskader

Hvis avløpslangen sklir ut av vasken eller løsner fra koblingen på grunn av for høyt vanntrykk under utpumping, kan vannet som renner ut, føre til vannskade.

Sikre avløpslangen slik at den ikke sklir ut.

Obs!

Skader på apparatet/tekstiler

Dersom enden på avløpslangen kommer under vann, kan vannet bli sugd tilbake i maskinen. Dette kan medføre skader på apparatet/tøyet. Pass på at:

- Avløpslangen ikke tetter til avløpet i vasken.
- Enden på avløpslangen ikke kommer under vann.
- Vannet renner ut fort nok.

Merk: Avløpslangen for vann må ikke ha knekk eller strekkes i lengden.

Tilkobling

■ Avløp ut i vannlås

Koblingspunktet må sikres ved hjelp av en slangeklemme med en diameter på 24–40 mm (fås hos spesialiserte forhandlere).

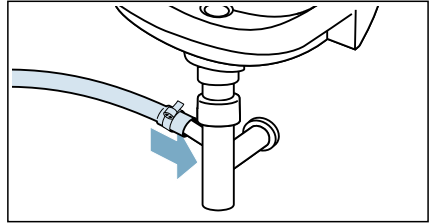

■ Avløp i kum

Sikre avløpslangen slik at den ikke kan skli ut.

Albuerør tilgjengelig fra kundeservice:

Delenummer enkelt-del 00655300

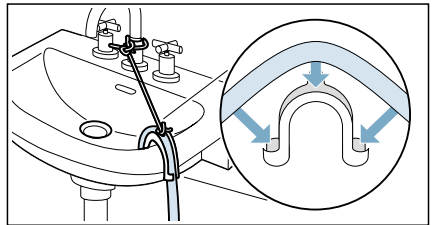

■ Avløp i plastrør med gummiføring eller i sluk

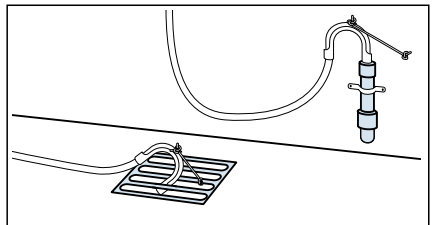

Merk: Plastrøret er ikke standardtilbehør, det fås kjøpt hos spesialiserte forhandlere.

Konfigurering

Sørg for at apparatet er i vater ved hjelp av et vaterpass.

Hvis vaskemaskinen ikke er i vater, kan dette forårsake intens støy og vibrasjoner og føre til at maskinen flytter på seg under vasking.

1. Løsne låseboltene ved hjelp av en skrunøkkel. Skru med klokken.

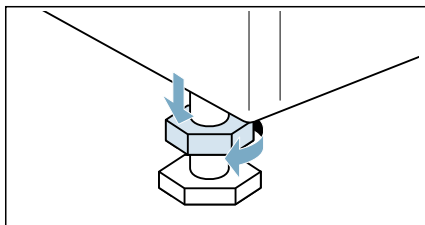

2. Kontroller apparatet med et vaterpass, og still det i vater om nødvendig. Endre høyden ved å vri på føttene til apparatet. Alle de fire føttene til apparatet må stå støtt på underlaget.

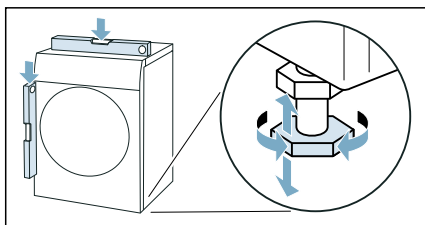

3. Fest låseboltene mot huset. Hold godt i foten mens du gjør dette og ikke juster høyden. Låseboltene på alle fire maskinføtter må være skrudd tett igjen mot huset.

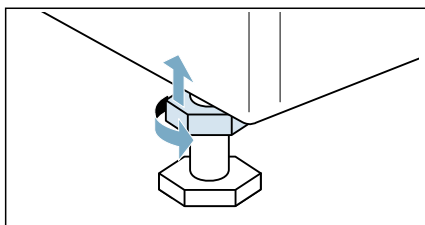

Elektrisk tilkobling

⚠ Advarsel Livsfare!

Kontakt med spenningsførende deler medfører fare for elektrisk støt.

- Ta aldri på støpselet med våte hender.
- Trekk aldri i ledningen når du vil ta støpselet ut av kontakten, men hold i støpselet. Slik unngår du skader på kableen.

Følg anvisningene nedenfor, og forsikre deg om følgende:

Merknader



- Strømspanningen i huset og spenningsangivelsene på apparatet stemmer overens. Tilkoblingsverdiene og nødvendige sikringsstørrelser er angitt på typeskiltet på maskinen.
- Apparatet må kun tilkobles vekselstrøm og en forskriftsmessig installert jordet stikkontakt.
- Støpselet og stikkontakten tilpasses hverandre.
- Jordingsystemet er forskriftsmessig installert.
- Skifte av strømledning (dersom nødvendig) må kun utføres av en kvalifisert elektriker. Reserveledning fås kjøpt hos kundeservice.
- Ikke bruk fordelingskontakt /-koblinger eller skjøteledninger.
- Ved bruk av en jordfeilbryter må det kun brukes en type som har dette tegnet: . Kun dette tegnet garanterer at den oppfyller de gyldige forskriftene.
- Stikkontakten må alltid være tilgjengelig.
- Strømledningen må ikke knekkes, klemmes, endres, klippes over eller komme i berøring med varmekilder.

Før du vasker tøy for første gang



Apparatet ble grundig undersøkt før det forlot fabrikkene. For å fjerne eventuelt vann som ligger igjen etter testprosedyrene, kjører du først programmet  **Trommelrengøring uten klesvask.**

Merk:

- Apparatet må være riktig montert og tilkoblet.
→ "Plassering og tilkobling" på side 12
- Du må aldri slå på apparatet hvis det er skadet.

1. Sett i støpselet.
2. Skru på vannkranen.
3. Hold knappen  inne til indikatorlampen lyser opp, og slipp opp knappen. Apparatet er slått på.
4. Lukk døren. Ikke legg i noe tøy.
5. Velg programmet 

Trommelrengøring 90° C.

6. Trekk ut vaskemiddelskuffen.
7. Hell ca. 1 liter vann i beholder II.
8. Tilsett standard vaskemiddel i beholder II iht. produsentens anvisninger for lett skittent tøy.
Merk: Bruk kun halvparten av anbefalt mengde vaskemiddel for å unngå at det skummer. Ikke bruk vaskemiddel laget for ull eller mildt vaskemiddel.
9. Lukk vaskemiddelskuffen.
10. Velg .
11. Når programmet er ferdig, holder du knappen  inne helt til indikatorlampen slukkes, og deretter slipper du opp knappen.

Apparatet er nå klart til bruk.

Transport

F.eks. ved flytting

Forberedelser:

1. Skru igjen kranen.
2. Reduser vanntrykket i forsyningsslangen. → Side 42
3. Pump ut eventuelle vannrester.
→ Side 41
4. Koble apparatet fra strømmettet.
5. Fjern slangene.
6. Tøm beholderne.
→ "Vaskemiddelskuff og maskinhus" på side 40

Montere transportsikringene:

1. Fjern dekslene og oppbevar dem på et trygt sted.

Merk: Bruk en skrutrekker ved behov.

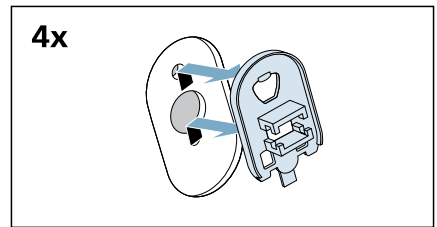
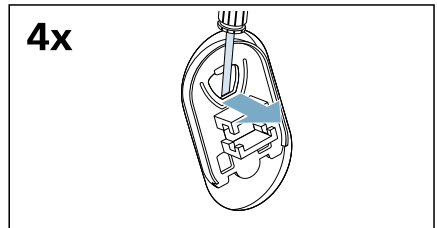

no Plassering og tilkobling

2. Sett på de fire mansjettene.

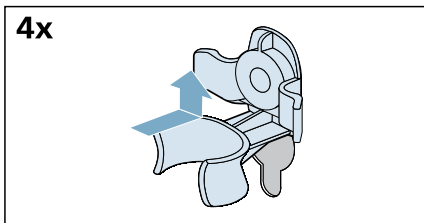

a) Fest strømkabelen godt i holderne.

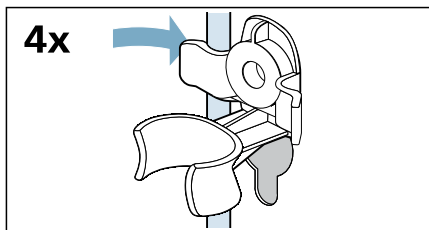

b) Sett inn og stram skruene.

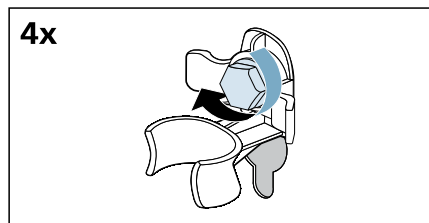

c) Fest slangene godt i holderne.

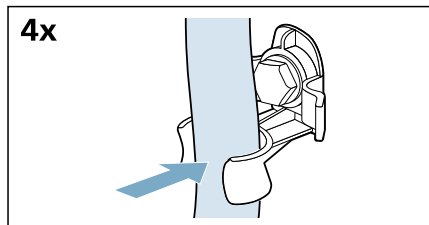

Før du slår apparatet på igjen:

Merknader

- Støttestagene **må** fjernes.
→ Side 15
- Transportsikringene **må** fjernes.
→ "Fjerne transportsikringene" på side 14
- Hell ca. 1 liter vann i beholder **II**, velg programmet **Utpumping** og start. Dette vil hindre vaskemiddelet i å renne rett ut i avløpet under neste vask.

Bli kjent med apparatet

Apparat

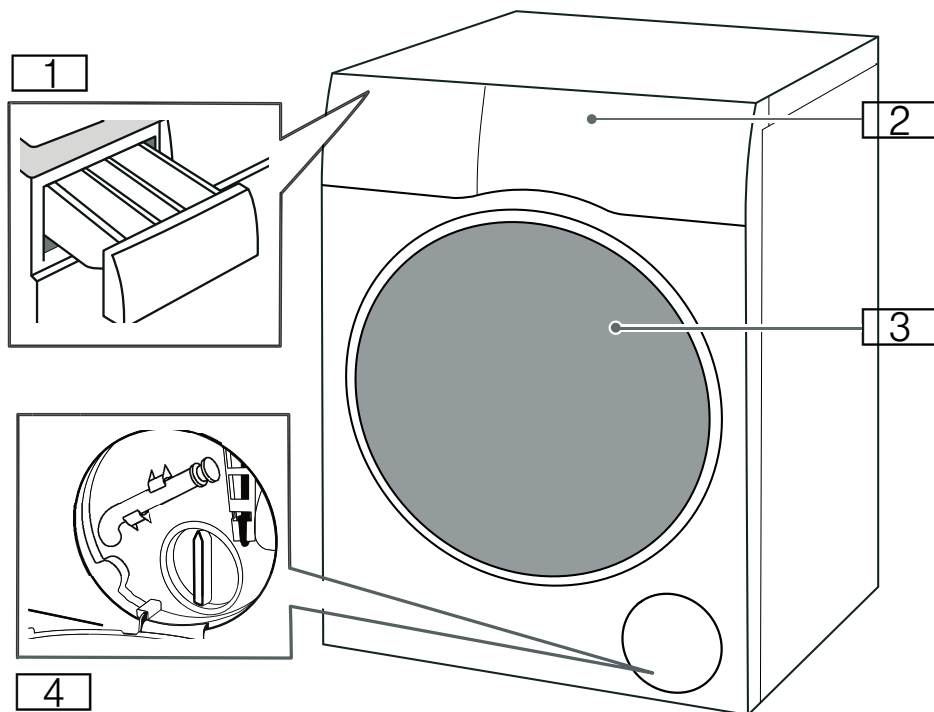

- 1** Vaskemiddelskuff
- 2** Kontrollpanel/berørings skjerm
- 3** Vaskemaskindør
- 4** Vedlikeholdsklaff

no Bli kjent med apparatet

Kontrollpanel

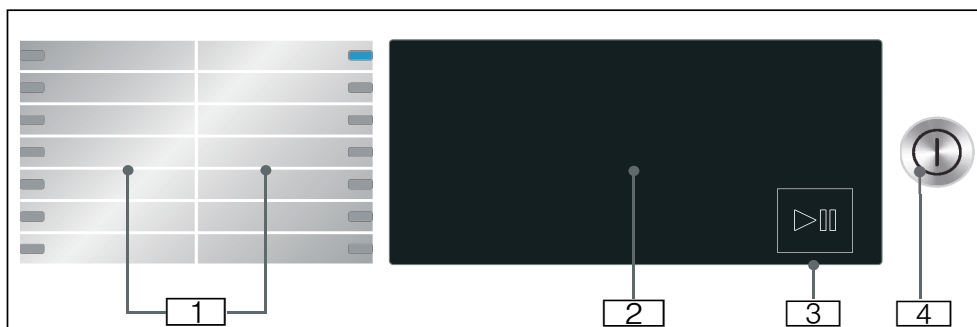

- 1** Tilgjengelige programmer.
- 2** Berøringsdisplay
- 3** Start/pause-tast
Trykk på knappen ▶|| for å starte, avbryte (f.eks. for etterfylling av tøy) eller stoppe et program.
- 4** På-/av-tast
Trykk på tasten ⏻ for å slå apparatet av eller på.

Berøringsdisplay

Standard programinnstillinger

90°	1400	
60°	1200	
40°	800	
30°	600	
20°	400	
❄	❄	

Display	Innstilling	Beskrivelse
❄ - 90°	Temperatur	Temperatur som kan angis i °C ❄ = kald
⌀, 400 - 1400*	Sentrifugehastighet	Sentrifugeringshastighet i o/min (omdreininger i minuttet). ⌀ = ingen sentrifugering
2:30*	Gjenværende programtid	Gjenværende programtid avhenger av programvalg i h:min (timer: minutter)
0,5 - 24 h	"Ferdig om-tid" tid	Programmet er slutt etter ... h (h = timer)
10.0* kg/ 6.0* kg	Maksimal mengde for vasking/tørking	Anbefalt mengde i kg
* Avhenger av hvilken modell og hvilket program som er valgt.		

Øvrige programinnstillinger



Display	Innstilling
Wash+Dry	
Dry	
⊞+ (Skaptørt+)	
⊞ (Skaptørt)	
☰ (Stryketørt)	
⌵ (Forvask)	
🪣+ (Skyling+)	→ "Tilleggsinnstillinger for programmer" på side 32
☒ (Strykelett)	
🪣 (Vann+)	
≡⌚	
Speed (Hastighet)	
🌿 Eco	
☆ (Hukommelse)	
🔔 (stille)	

Statusindikatorer for programfremdrift (programsekvens)

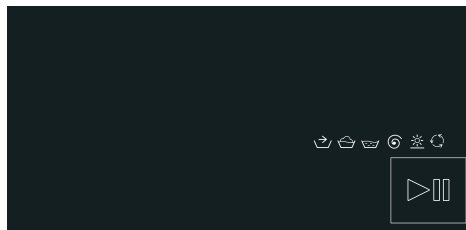

Display	Innstilling
▶	Start/pause-knapp
👉	Forvask
👛	Vask
👛	Skylling
🌀	Sentrifugering/tømming
☼	Tørt
🔄	Antikrøll
End	Programslutt

Klesvask

Klargjøring av klesvask før vasking

Beskytter tøyet og apparatet

Obs!

Skade på maskinen/tekstiler

Fremmedlegemer (f.eks. mynter, binderser, nåler, spikre) kan skade klesvasken eller komponenter i apparatet.

Du må følge disse instruksjonene når du forbereder klesvasken:

- Følg alltid instruksjonene fra produsenten når du doserer vaskemiddel, pleieprodukter o.l.
- Ikke overskrid maksimal tøymengde. Overfylling vil gi dårligere vaskeresultat.
- Hold vaskemidler og midler for forbehandling av klesvask (f.eks. flekkfjerner, spray, etc.) på avstand fra apparatet. Sprayrester og andre rester eller dråper må fjernes umiddelbart med en fuktig klut.
- Tøm alle lommer. Fjern alle fremmedlegemer.
- Fjern metallgjenstander (binderser, etc.).
- Bukser, strikkeplagg som f.eks. strikkejakker, t-skjorter og gensere må vrenses.
- Forsikre deg om at BH-er med spiler kan vaskes i vaskemaskin.
- Vask ømfintlige plagg i et nett eller en vaskepose (tights, BH-er med spiler, etc.).
- Lukk glidelåser, og knepp igjen knapper.
- Børst ut sand fra lommer og krager.
- Fjern gardinfester eller putt gardinene i et nett / en vaskepose.

Sortere tøyet

Sorter plaggene i henhold til anvisningene og produsentens informasjon på vaskelappene etter:

- Stoff-/tekstiltype
- Farge
 - Merk:** Tøyet kan bli misfarget. Vask hvite og fargede plagg separat. Vask nye, fargede plagg separat første gang du vasker dem.
- Tils mussingsgrad
 - Vask plagg med samme tils mussingsgrad sammen. Eksempler på tils mussingsgrad finner du i kapittel
 - **Lettere skittent:** Trenger ingen forbehandling. Velg innstillingen  **Speed (Hastighet)** ved behov.
 - **Normalt skittent**
 - **Svært skittent:** Legg i mindre tøy, tøyet må forbehandles eller bløtlegges først.
 - **Flekker:** Fjern/forhåndsbehandle flekker før de tørker. Du må fukte flekkene med såpevann først, ikke gni. Vask så plaggene med det passende programmet. Flekker som er vanskelige å fjerne eller er tørket inn, kan ofte kun fjernes ved at plaggene vaskes flere ganger.
- Symboler på vaskelappene

-  Egnet for normalt vaskeprogram; f.eks. programmet  Bomull
-  Det kreves et skånsomt vaskeprogram; f.eks. programmet  Syntetisk
-  Det kreves et spesielt skånsomt vaskeprogram; f.eks. programmet  Finvask/Silke
-  Egnet for håndvask; f.eks. programmet  Ull 
-  Ikke vask i vaskemaskin.

Klargjøring av klesvask før tørking

Merk: For å oppnå et jevnt tørkeresultat bør du sortere klesvasken etter:

- Stofftype
- Symbolene på vaskelappene

Kun tøy som er merket med at det kan tørkes i tørketrommel, eller tøy som har følgende symboler:

-  : Du kan velge  **Bomull**/ **Håndklær**/ **Hygiene**/ **myTime + Dry**
-  : Du kan velge  **Syntetisk**/ **Mix**/ **Ull** 
 **Skjorter//Business + Dry**

Følgende tekstiler må ikke tørkes:



-  = må ikke tørkes i tørketromme
- Finvask (silke, syntetiske gardiner).
- Tekstiler som inneholder skumgummi eller lignende materialer.
- Tekstiler som har blitt behandlet med brennbare væsker, f.eks. flekkfjerner, petroleter, tynnere. Eksplosjonsfare!
- Tekstiler som inneholder hårspray eller lignende stoffer.





Merknader

























- Før tørking må håndvaskede tekstiler sentrifugeres i en passende hastighet.
- Før tørking sentrifugerer du på optimal hastighet. Det anbefales en sentrifugeringshastighet på over 1000 o/min for bomull og over 800 o/min for strykefrie tekstiler.
- Ikke stryk plagg rett etter tørking. Det anbefales at tøyet brettes ut først slik at resterende fuktighet fordeles jevnt.
- For å sikre et godt tørkeresultat bør dyner, frottéhåndklær og andre store tekstiler tørkes separat. Ikke tørk mer enn 6 frottéhåndklær (eller 5 kg) om gangen.
- Ikke overskrid maksimal tøymengde.





Programoversikt

Program som kan velges

















Program / type vask	Valg/informasjon
Programnavn Kort forklaring av programmet og hvilke tekstiler det passer til.	Maks. mengde for vasking / Maks. mengde for tørking Maks. mengde i kg avhengig av modell og program velgbar temperatur* i °C velgbar sentrifugeringshastighet* i o/min ekstra programinnstillinger* som kan velges
 Bomull Slitesterkt stoff, varmeresistente tekstiler av bomull eller lin.	10.0 (5,0**) kg/6,0 kg ✱ - 90 °C 400–1400 o/min ≡⌚ Speed (Hastighet), ⌚ Eco, ⌚ (Vann+), ✂ (Strykelett), ⌚ (Skylking+), ⌚ (Forvask), ☆ (Hukommelse), ⌚ (stille), Wash+Dry, Dry, ⌚+ (Skaptørt+), ⌚ (Skaptørt), ⌚ (Stryketørt)
 Syntetisk Tekstiler laget av syntetisk materiale eller blandingsstoffer.	4,0 kg/2,5 kg ✱ - 60 °C 400–1400 o/min ≡⌚ Speed (Hastighet), ⌚ Eco, ⌚ (Vann+), ✂ (Strykelett), ⌚ (Skylking+), ⌚ (Forvask), ☆ (Hukommelse), ⌚ (stille), Wash+Dry, Dry, ⌚+ (Skaptørt+), ⌚ (Skaptørt), ⌚ (Stryketørt)
 Mix Blandet vask med bomull og syntetisk tøy.	4,0 kg/2,5 kg ✱ - 40 °C 400–1400 o/min ≡⌚ Speed (Hastighet), ⌚ Eco, ⌚ (Vann+), ✂ (Strykelett), ⌚ (Skylking+), ⌚ (Forvask), ☆ (Hukommelse), ⌚ (stille), Wash+Dry, Dry, ⌚+ (Skaptørt+), ⌚ (Skaptørt), ⌚ (Stryketørt)
* Avhengig av modell og program. ** Redusert mengde med den ekstra programinnstillingen ≡⌚ Speed (Hastighet) .	

Program / type vask	Valg/informasjon
 Finvask/Silke For ømfintlige, vaskbare tekstiler, f.eks. plagg av silke, sateng, syntetiske fibre eller blandingstoffer (f.eks. silkebluser, silkeskjørt).	2,0 kg/- ❄ - 40 °C ⌀ - 800 o/min ⚙ Speed (Hastighet), 🌿 Eco, 🚰 (Vann+), 🧺 (Strykelett), 🚰 (Skyling+), 🚰 (Forvask), ☆ (Hukommelse), 🌿 (stille)
 Ull Stoff for hånd- eller maskinvask som er laget av eller inneholder ull; spesielt skånsomt vaskeprogram slik at tøyet ikke skal krympe, men lengre pauser i programmet (hvor tøyet hviler i vannet). Merk: For at tøyet ikke skal krympe når det er igjen en liten mengde vann etter tørking, må du ta ut tøyet så fort som mulig etter programslett og henge det til tork.	2,0 kg/1,0 kg ❄ - 40 °C ⌀ - 800 o/min ☆ (Hukommelse), 🌿 (stille), Wash+Dry, Dry, 🧺 (Stryketørt)
 Håndklær For hygienisk vasking av frottéstoff, f.eks. håndklær og badekåper. Regulert sentrifugering for optimal vask og myke resultater.	3,5 kg/3,5 kg ❄ - 90 °C 400–1400 o/min ⚙ Speed (Hastighet), 🌿 Eco, 🚰 (Vann+), 🧺 (Strykelett), 🚰 (Skyling+), 🚰 (Forvask), ☆ (Hukommelse), 🌿 (stille), Wash+Dry, Dry, 🧺* (Skaptørt+), 🧺 (Skaptørt)
 Skyling/Sentrifugering/Utpumping Kombinert ekstraprogram for skyling og sentrifugering av tøy og utpumping av skyllevannet. Merk: Innstillingen 🚰 (Skyling+) er fabrikkaktivert for dette programmet. Hvis du kun ønsker å sentrifugere vasken: Deaktiver innstillingen 🚰 (Skyling+) og juster sentrifugeringshastigheten ved behov. Hvis du kun ønsker å pumpe ut vannet: Deaktiver innstillingen 🚰 (Skyling+) og velg innstillingen ⌀.	- - ⌀ - 1400 o/min 🧺 (Strykelett), 🚰 (Vann+), 🚰 (Skyling+), ☆ (Hukommelse), Wash+Dry, 🧺* (Skaptørt+), 🧺 (Skaptørt), 🧺 (Stryketørt)
* Avhengig av modell og program. ** Redusert mengde med den ekstra programinnstillingen ⚙ Speed (Hastighet).	

Program / type vask	Valg/informasjon
<p> Trommelrenngøring</p> <p>Spesialprogram for rengjøring av trommel eller fjerning av lo. Ikke legg i noe tøy.</p> <p>90°C = antibakterielt program.</p> <p>40 °C = antibakterielt program, spesialmiddel for rengjøring av trommel kan brukes.</p> <p>✳ = ikke antibakterielt program, til fjerning av hår eller lo fra trommelen.</p> <p>Programindikatoren  Trommelrenngøring blinker hvis du ikke har brukt noe program på en temperatur på 60 °C eller høyere over en lengre periode.</p> <p>Merknader</p> <ul style="list-style-type: none"> ■ Slå informasjonssignalet  Trommelrenngøring på/av. → "Slå av/på signal for trommelpleie" på side 39 ■ Følg alltid instruksjonene fra produsenten når du doserer vaskemiddel. 	<p>0,0 kg/0,0 kg</p> <p>✳, 40 °C, 90 °C</p> <p>1200</p> <p>☆ (Hukommelse),  (stille)</p>
<p> Hygiene</p> <p>Slitesterkt stoff av bomull eller lin.</p> <p>Merk: Passer spesielt godt til vask av tøy som må være hygienisk rene og spesielt skånsomme mot sensitiv hud, takket være den lengre vaskesyklusen ved en bestemt temperatur, høyere vannivå og lengre sentrifugering.</p>	<p>6,5 kg/5,0 kg</p> <p>✳ - 60 °C</p> <p>400–1400 o/min</p> <p> Speed (Hastighet),  Eco,  (Vann+),  (Strykelett),  (Skylling+),  (Forvask), ☆ (Hukommelse),  (stille), Wash+Dry, Dry,  (Skaptørt+),  (Skaptørt),  (Stryketørt)</p>
<p> Outdoor/Impregnering</p> <p>Vasking etterfulgt av impregnering av regntøy og yttertøy med vannrett belegg eller vannrette tekstiler.</p> <p>Merknader</p> <ul style="list-style-type: none"> ■ Bruk vaskemiddel som er egnet for maskinvask; hell riktig dose i beholder II i henhold til produsentens anvisninger. ■ Tilsett impregneringsmiddel (maks. 170 ml) i beholder . ■ Klesvasken må ikke behandles med tøymykner. ■ Rengjør vaskemiddelskuffen grundig før vask. ■ Det anbefales at du drar ned glidelåsen før vasking og vranger tøyet. 	<p>1,0 kg/1,0 kg</p> <p>✳ - 40 °C</p> <p>400–800 o/min</p> <p> Speed (Hastighet),  Eco,  (Vann+),  (Skylling+), ☆ (Hukommelse),  (stille), Wash+Dry, Dry,  (Skaptørt)</p>
<p>* Avhengig av modell og program.</p> <p>** Redusert mengde med den ekstra programinnstillingen  Speed (Hastighet).</p>	

Program / type vask	Valg/informasjon
 Skjorter/Business Strykefrie skjorter eller bluser av bomull, lin, syntetisk fiber eller blandet stoff.	2,0 kg/2,0 kg ❄ - 60 °C 400–800 o/min ⚙ Speed (Hastighet), 🌿 Eco, 🛀 (Vann+), 🧺 (Strykelett), 🧼 (Skylking+), 🪵 (Forvask), ☆ (Hukommelse), 🌬 (stille), Wash+Dry, Dry, 🗑 (Skaptørt), 🧺 (Stryketørt)
 Refresh Program for fjerning av lukt og rynkeredusering, passer til ull, lin, dresser o.l. som ikke behøver å vaskes ofte.	-/1,0 kg - - ☆ (Hukommelse), 🌬 (stille), Dry
Merknader <ul style="list-style-type: none"> ■ Det anbefales at tøyet henges til lufting i 3–5 minutter etter at programmet er fullført. Dersom du bruker programmet ofte, anbefales det at du kjører vaskeprogrammet innimellom for å fjerne lukt fra trommelen. ■ Det kan ikke tilsettes vaskemiddel til dette programmet. 	
 myTime Blandede tekstiler; for lite skittent tøy av bomull og syntetiske tekstiler. Lengden på vaskeprogrammet kan angis hver gang. Maks. programlengde er 60 minutter for vasking og 120 minutter for tørking. Den kan reduseres i trinn på 10 minutter.	2,0 kg/6,0 kg ❄ - 40 °C 400–1200 o/min 🛀 (Vann+), 🧺 (Strykelett), 🧼 (Skylking+), ☆ (Hukommelse), 🌬 (stille), Dry, 🧺 (Stryketørt)
Merknader <ul style="list-style-type: none"> ■ Øk lengden på programmet med den ekstra programinnstillingen 🧼 (Skylking+). ■ Standard programinnstilling → (Ferdig om-tid) kan ikke velges for dette programmet. ■ Hvis du bruker dette programmet til tørking, kan det ikke tilsettes vaskemiddel. 	
 superRask 15'/wash & dry 60' 🌿 Til små mengder lett skittent tøy av bomull, lin, syntetisk fiber eller blandet stoff. Ca. 15 min vasking. Dersom du velger tørkefunksjonen, følger det en tørkeprosess på ytterligere 45 min.	2,0 kg/1,0 kg ❄ - 40 °C 400–1200 o/min ☆ (Hukommelse), 🌬 (stille), Wash+Dry, 🗑 (Skaptørt)
Merk: Standardprogrammet er 🌿 superRask 15' . Du kan veksle til wash & dry 60' 🌿-programmet ved å berøre Wash+Dry -knappen.	
* Avhengig av modell og program. ** Redusert mengde med den ekstra programinnstillingen ⚙ Speed (Hastighet) .	

Tørketabell

Anbefalt tørkeprogram	Alternativ	Mengde for tørking (kg)	Beregnet tørketid i minutter (min)			
			 (Stryketørt)	 (Skaptørt)	 (Skaptørt+)	
 Bomull/  Håndklær/  Hygiene	 Speed (Hastighet)	1.0-2.0	40-50	50-70	65-90	
		2.0-4.0	50-75	70-95	90-135	
		4.0-6.0	75-90	95-120	135-160	
	 Eco	 Speed (Hastighet)	1.0-2.0	45-65	60-90	75-110
			2.0-4.0	65-115	90-160	110-185
			4.0-6.0	115-150	160-240	185-265
 Syntetisk/  Mix/  Skjorter//Business	 Speed (Hastighet)	0.5-1.5	30-40	35-60	45-80	
		1.5-2.5	40-60	60-90	80-110	
	 Eco	 Speed (Hastighet)	0.5-1.5	35-50	55-80	75-105
			1.5-2.5	50-75	80-120	105-145
 Outdoor/Impregnering		1.0	-	120	-	

i Tiden ovenfor er kun veiledende. Den faktiske tørkeresultatet påvirkes av type tøy, vekten på tøyet, tørkegraden og omgivelsestemperaturen.

i For å oppnå et jevn tørkeresultat anbefales det at man skiller tyngre og lettere plagg. For eksempel skal du ikke vaske tykke håndklær sammen med forklær.



i  (Skaptørt+) anbefales for store eller tunge plagg.

i Det anbefales å tørke små mengder av gangen for å redusere brekking etter tørk.

i For tørketid på programmer som ikke står i tabellen over: Se displayet.

Stiving

Merk: Klesvasken bør ikke behandles med tøyemykner.

1. Slå på apparatet.
2. Velg programmet **Skylling**.
3. Doser stivelse i kammer  i henhold til produsentens anvisninger (rengjør kammeret først ved behov).
4. Trykk på knappen .

Farging/bleking

Farging må kun foretas i vanlige mengder som brukes i husholdningen. Salt kan korrodere rustfritt stål. Ta hensyn til angivelsene fra produsenten av fargemiddelet.

Ikke bruk apparatet til å bleke tøy.

P+ Standard programinnstillinger

Du kan endre forhåndsinnstillingene til valgte programmer. Innstillingene kan også endres mens det valgte programmet er i drift. Virkningene avhenger av programforløpet.

Temperatur

Du kan endre temperaturinnstillingen før og etter at programmet er startet, avhengig av programstadiet, ved å justere ønsket temperatur i displayet.

Maksimal temperatur som kan velges, avhenger av programmet som er valgt.

Sentrifugehastighet

Sentrifugeringshastigheten kan endres før og under programmet (i o/min, omdreininger per minutt), avhengig av programstadiet, ved å justere ønsket hastighet i displayet.

Innstilling Ø: Ø="Ingen sentrifugering". Da pumpes bare vannet ut.

Du kan velge "Ingen sentrifugering" for å unngå krøllete plagg hvis tøyet ikke tas ut av apparatet umiddelbart etter programslutt.

Den maksimale hastigheten som kan velges, avhenger av modellen og programmet som er valgt.

Ferdig om-tid

Før du starter programmet, kan du forhåndsinnstille programslutt ("Ferdig om"-tid) i trinn på 0,5h (h = timer) opptil maks. 24 timer.

Slik gjør du dette:

1. Velg et program (bortsett fra programmet ☺ **myTime**). Programvarigheten vises for det valgte programmet, f.eks. **2:30** (timer:minutter).
2. Trykk på knappen + gjentatte ganger inntil ønsket tid vises. **Merk:** Du øker verdiene med knappen + og reduserer dem med knappen -.

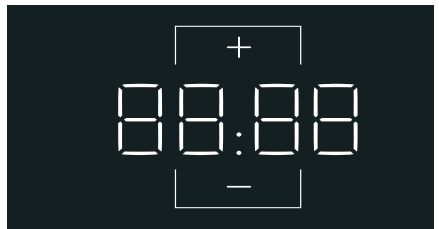

3. Velg knappen ▷▢. Programmet starter. Det timeantallet som er valgt (f.eks. **8h**), vises i displayet og teller ned til programmet starter. Deretter vises programvarigheten.

Merk: Programvarigheten justeres automatisk når programmet kjøres. Dersom du endrer programmets standardinnstillinger eller tilleggsinnstillinger, kan dette også endre programmets varighet.

Etter at du har startet programmet

(dersom det er valg "Ferdig om"-tid og programmet ikke har startet ennå), kan du endre forhåndsinnstilt antall timer på følgende måte:

1. Velg knappen ▷▢.
2. Trykk på knappen + eller - for å endre antall timer.
3. Velg knappen ▷▢.

P+ Tilleggsinnstillinger for programmer

Merk: I oversikten finner du mulige programinnstillinger og ekstra programinnstillinger, som varierer alt etter modell.

Ved å velge ekstra programinnstillinger kan du tilpasse vaske-/tørkeprosessen bedre for de klesplaggene du vasker.

Innstillingene kan aktiveres eller deaktiveres avhengig av programforløpet.

Indikatorlampene i knappene lyser når en innstilling aktiveres.

Innstillingene lagres ikke når apparatet slås av.

Wash+Dry

Kontinuerlig syklus med både vasking og tørking.

Dry

Tørkesyklus uten vasking.

(Skaptørt)

For tøy i ett lag. Plaggene kan brettes sammen eller henges opp i et skap.

+ (Skaptørt+)

For tykt tøy med flere lag som trenger lengre tørketid. Plaggene kan brettes sammen eller henges opp i et skap. Klesvasken blir tørrere enn med  (**Skaptørt**).

(Stryketørt)

Vanlig klesvask i ett enkelt lag som skal være fuktig etter tørking og er egnet for stryking eller for å henges opp.

Speed (Hastighet)

Vaske-/tørkeprogram med kortere varighet og de samme vaske-/tørkeresultatene som vanlig.

Trykk på  **Speed (Hastighet)** aktivere eller deaktivere denne ekstra programinnstillingen.

Merk: Når den ekstra programinnstillingen  **Speed (Hastighet)** er aktivert, reduseres den maksimale tøymengden, og det trengs ekstra vann til tørkeprosessen.

Eco

Vasking med mindre energiforbruk samtidig som vaskeresultatet blir som vanlig.

Tørking med mindre vann samtidig som tørkeresultatet blir som vanlig.

Trykk på  **Eco** aktivere eller deaktivere denne ekstra programinnstillingen.

Merk: Når den ekstra programinnstillingen  **Eco** er aktivert, vaskes det på lavere temperaturer, men med lengre vasketid, slik at vaskeresultatet blir det samme, og tørkingen foregår med mindre vann, men i lengre tid, slik at man oppnår samme tørkeresultat.

(Forvask)

Forvask for svært skittent tøy.

Aktiveres eller deaktiveres med et trykk på  (**Forvask**).

Merk: Hell vaskemiddel i beholder **I** og **II**.

 **(Skylling+)**

Ekstra skylling avhengig av program, økt programlengde for ekstra ømfintlig hud og/eller for områder med svært mykt vann.

 **(Strykelett)**

Reduserer krøller og folder ved hjelp av en spesiell sentrifugeringssekvens som følges av at tøyet løsnes og sentrifugeringshastigheten reduseres.

Trykk på  **(Strykelett)** og aktiver eller deaktivert den.

Merk: Dersom  **(Strykelett)** er aktivert, vil tøyet ha en fuktighetsgrad over gjennomsnittet etter sentrifugering.

 **(Vann+)**

Økt vannivå for mer skånsom behandling av tøyet.

Aktiveres eller deaktiveres med et trykk på  **(Vann+)**.

 **(Hukommelse)**

Du kan lagre et valgt program med favorittinnstillingene dine her.

Slik lagrer du:

1. Slå på apparatet.
2. Velg et program.
3. Ved behov endrer du programmets standardinnstillinger og/eller velger ekstrainnstilling for programmet.
4. Hold knappen  **(Hukommelse)** inne i ca. tre sekunder.

Programmet er lagret når alle innstillingene blinker kort.

Hente opp: trykk på knappen  **(Hukommelse)** etter at du har slått på apparatet.

Tilbakestill: Hold knappen  **(Hukommelse)** inne i ca. tre sekunder etter at du har valgt nytt program og innstillinger.

 **(stille)**

Spesialdesignet funksjon for støyreduksjon. Støyen fra vaske- og tørkeprosessen reduseres, og sluttsignalet slås av.

Merk: Hvis stille kun velges for vask, vil resterende fuktighet i tøyet bli noe høyere. Sentrifugeringsresultatet vil muligens ikke være tilfredsstillende. Før du henger opp tøyet til tork, kan du velge programmet **Sentrifugering** for å redusere fuktigheten enda mer.

 **Bruk av apparatet****Forberede apparatet**

Apparatet ble testet før levering. For å fjerne eventuelt vann som ligger igjen etter testprosedyrene, må første vaskesyklus kjøres uten tøy med programmet  **Trommelrengøring**.
→ "Før du vasker tøy for første gang" på side 19

Merknader

- Du må aldri slå på apparatet hvis det er skadet!
- Meld fra til kundeservice!

1. Sett i støpselet.

 **Advarsel****Elektrisk støt kan medføre livsfare.!**

Det er livsfare dersom strømførende deler berøres.

- Trekk aldri ut støpselet ved å rykke i selve ledningen.
- Støpselet må kun settes inn / trekkes ut med tørre hender.

no Bruk av apparatet

2. Skru på vannkranen.

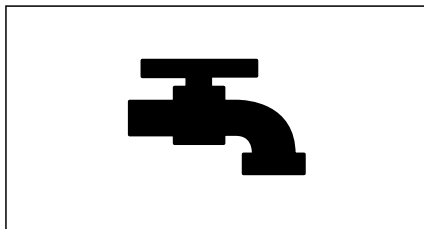

3. Åpne apparatets dør.

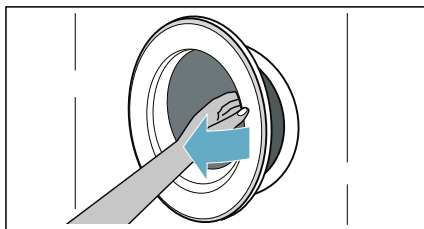

Legge tøy i trommelen

Legg inn tøyet.

Lukk døren.

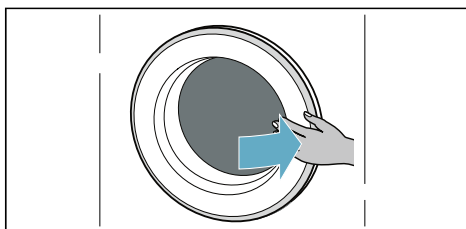
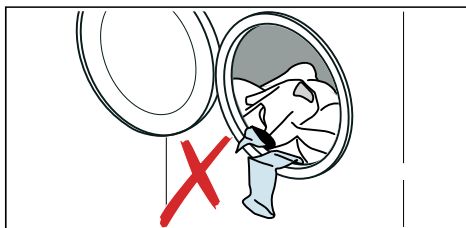

Slå på apparatet / velge program

Hold knappen  inne til indikatorlampen lyser opp, og slipp opp knappen. Apparatet er slått på.

Da vil programmet  **Bomull**, som er forhåndsinnstilt på fabrikken, alltid vises.

Du kan bruke dette programmet eller velge et annet program.

Merk: Hvis du har aktivert barnesikringen, må du deaktivere den før du kan stille inn et program.

Forhåndsinnstillinger og maks. tøymengde for det valgte programmet vises i berøringsskjermen.

Du kan bruke de forhåndsinnstillingene som vises, eller tilpasse det valgte programmet optimalt til klesvasken ved å endre → "Standard programinnstillinger" på side 31 og/ eller velge → "Tilleggsinnstillinger for programmer" på side 32.

Merknader

- Brett ut og legg inn sortert klesvask. Bland store og små plagg. Når plagg i forskjellig størrelse vaskes sammen, fordeles de bedre under sentrifugeringen. Enkeltvis vasking kan forårsake ubalanse.
- Ikke overskrid maks. tøymengde som er spesifisert. Overfylling gir dårligere vaske-/tørkeresultat og kan føre til krølldannelse. Pass på at ingen plagg sitter fast mellom døren og gummitetningen, og lukk så døren.

Dosere og fyll på vaskemiddel og tøymykner

Obs!

Skade på apparatet

Vaskemidler og midler for forbehandling av klesvask (f.eks. flekkfjerner, spray, etc.) kan skade overflatene på vaske-/tørkemaskinen.

Hold slike midler unna overflatene på vaske-/tørkemaskinen. Sprayrester og andre rester/dråper må fjernes umiddelbart med en fuktig klut.

Dosering

Doser vaskemidler og pleieprodukter i henhold til:

- Vannhardhet (spør vannleverandøren din)
- Produsentens anvisninger på emballasjen
- Tøymengde
- Tilsmussingsgrad

Fyll beholderne

1. Trekk ut vaskemiddelskuffen.

Advarsel

Øye-/hudirritasjon!

Dersom vaskemiddelskuffen åpnes mens apparatet går, kan det sprute ut vaskemiddel/pleieprodukt.

Åpne skuffen forsiktig.

Hvis vaskemiddelet/pleieproduktet kommer i kontakt med øyne eller hud, må du skylle godt.

Oppsøk lege ved svelging.

2. Fyll på vaskemiddel og/eller pleieprodukt

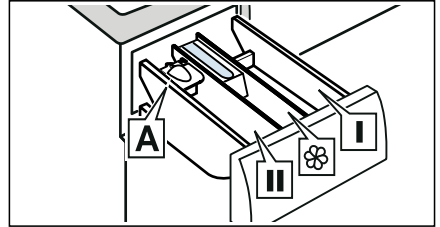

- Beholder I Vaskemiddel til forvask og desinfisering av tøy. (kun for apparater som har funksjonen forvask og desinfisering)
- Beholder  Tøymykner, stivelse. Ikke overskrid maksimal mengde.
- Beholder II Vaskemiddel til hovedvask, vannmykner, blekemiddel, flekkfjerner.
- Beholder A* Til dosering av flytende vaskemiddel.

*avhengig av modell

Merknader

- Følg alltid instruksjonene fra produsenten når du doserer vaskemiddel, pleieprodukter o.l.
- Tynn ut tøymykner med vann. Dette forhindrer tetting.
- Vær forsiktig når du åpner vaskemiddelskuffen mens apparatet går.

Målebeger A* for flytende vaskemiddel

*avhengig av modell

Plasser målebegeret A for å måle opp riktig mengde flytende vaskemiddel:

1. Trekk ut vaskemiddelskuffen. Trykk innleggsdelen ned og fjern skuffen helt.

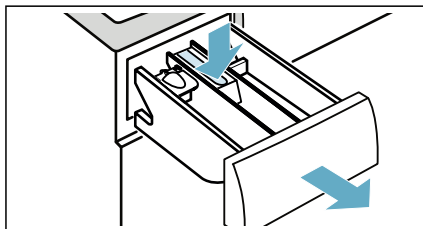

2. Flytt målebegeret fremover, klapp det ned og klikk det på plass.

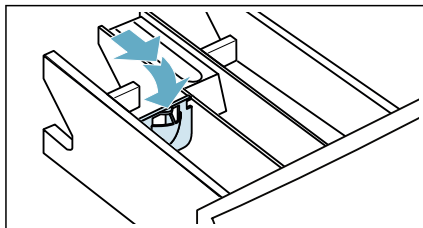

3. Sett skuffen tilbake på plass igjen.

Merk: Ikke bruk målebegeret til vaskemidler i gelform og vaskepulver, og ikke til programmer med forvask eller når du har valgt "Ferdig om"-tid.

For modeller uten målebeger: Hell flytende vaskemiddel i en egnet beholder og legg den i trommelen.

Starte programmet

Trykk på knappen  og hold den inne i 1–2 sekunder. Deretter slipper du den opp. Programmet starter, og døren på apparatet låses.

Tiden **Ferdig om** vises i berøringsdisplayet og teller ned til programmet starter. Etter at vaskeprogrammet har startet, vises også programvarigheten. Og displayene for programmets fremdrift lyser opp. → "Berøringsdisplay" på side 23

Merk: Registreringssystem for skum

Hvis symbolet  også lyser opp på berøringsdisplayet, har apparatet registrert for mye skum under vaskesyklusen. Apparatet har automatisk aktivert ekstra skyllesykluser for å fjerne skum.

Hvis du vil sperre programmet for å unngå utilsiktede endringer, kan du velge barnesikringen.



Barnesikring



Du kan sperre apparatet mot utilsiktede endringer i de funksjonene du har stilt inn. Dette gjør du ved å aktivere barnesikringen.

Hold knappen  **3 sec** inne for å **aktivere/deaktivere** barnesikringen.



Slik aktiverer du barnesikringen:

Når programmet har startet, holder du knappen  **3 sec** inne i 3 sekunder.

-  **3 sec** lyser: Barnesikringen er aktivert.
-  **3 sec** blinker: Dersom noen trykker på en knapp mens barnesikringen er aktivert, vil knappen  **3 sec** blinke.

Merk: Når programmet er slutt, vises **End.** Døren er lukket.  **3 sec** og  blir værende på for å minne deg på å deaktivere barnesikringen.

Slik deaktiverer du barnesikringen:



Hold knappen  **3 sec** inne helt til indikatorlampen  **3 sec** slås av.

Legg inn / ta ut tøy

Etter programstart kan om det nødvendig legges inn eller tas ut tøy.

Trykk på tasten ▷|||. Apparatet kontrollerer om det er mulig å legge inn mer tøy.

På berøringsdisplayet vises:

- Når symbolet  slukner, kan det legges inn mer tøy.
- Når symbolet  lyser, kan det ikke legges inn mer tøy.

For å fortsette programmet trykker du på tasten ▷|||. Programmet fortsetter automatisk.

Merknader

- Ikke la døren stå åpen for lenge når du legger inn mer tøy, da det kan renne vann ut av tøyet i maskinen.
- Ved høy vannstand, høy temperatur eller når trommelen dreier seg, blir døren sperret av sikkerhetsgrunner, og det er ikke mulig med å legge inn mer tøy.

Endre programmet

Hvis du ved en feiltakelse har startet feil program, kan du endre det på følgende måte:

1. Trykk på ▷|||-knappen.
2. Velg et annet program.
3. Deretter trykker du en gang til på ▷|||-knappen. Det nye programmet starter fra starten av.

Merk: Hvis tørking er aktivert, må du slå apparatet av og på igjen for å endre tørkeprogram.

Programavbrudd

For programmer som vasker på høye temperaturer:

1. Trykk på knappen ▷|||.
2. For å kjøle ned klesvasken: Velg **Skylling**.
3. Trykk på knappen ▷|||.

For programmer som vasker på lave temperaturer:

1. Trykk på knappen ▷|||.
2. Velg **Sentrifugering**.
3. Trykk på knappen ▷|||.

For programmer i tørkeprosessen:

1. Slå av apparatet.
2. Slå apparatet på igjen.
3. For å kjøle ned klesvasken: Velg  **myTime + Dry**.
4. Trykk på knappen ▷|||.

Programslutt

End lyser opp på berørings skjermen, og displayene ▷||| og  slukkes.

Dersom du har valgt , vil det kun tappes vann etter skyllingen. Det er ingen sentrifugering.

Merknader

- Hvis **Hot** blinker i displayet før tørkeprogrammet er fullført, er det høy temperatur i trommelen. Programmet for avkjøling av trommelen kjører til temperaturen i trommelen har sunket.
- Antikrøllprosessen begynner når tørkeprosessen er fullført. Den hindrer klesvasken i å bli krøllete dersom du ikke tar den ut med det samme. Prosessen tar ca. 30 minutter. **0:00** vises som tid i displayet, og symbolet  vises som statussymbol. Du kan avslutte denne prosessen ved å berøre et vilkårlig område av berørings skjermen. Døren frigis, og klesvasken kan tas ut.

Ta ut tøy / slå av apparatet

1. Hold knappen ① inne til indikatorlampen slås av, og slipp opp knappen. Apparatet er slått av.
2. Åpne døren og ta ut tøyet.
3. Skru igjen kranen.

Merk: Ikke nødvendig for modeller med Aqua-Stop.

Merknader

- Ikke la det ligge igjen plagg i trommelen. De kan krympe ved neste vask eller farge andre plagg.
- Fjern alle fremmedlegemer fra trommelen og gummitetningen – fare for rust.
- Tørk av gummitetningen.

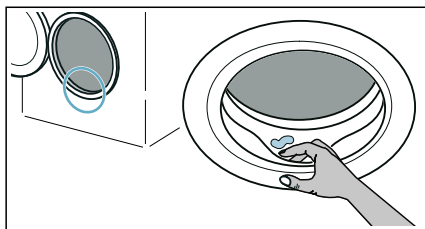

- La vaskemaskindøren og vaskemiddelskuffen stå åpne slik at eventuelle vannrester kan fordampe.
- Vent alltid til programmet er avsluttet, ettersom apparatet fortsatt kan være låst. Deretter slår du på apparatet og venter til det låses opp.

Apparatinnstillinger

Automatisk utkobling

Hvis apparatet blir stående ubetjent i et lengre tidsrom (på minst 20 minutter, avhengig av vannivået inne i apparatet), vil det automatisk slås av før programmet starter eller etter programslutt. Trykk på På-knappen ① igjen for å slå på apparatet.

Basis-/grunninnstillinger

Du kommer til grunninnstillingene ved å holde knappen  (**stille**) inne i ca. 3 sekunder. Kontrollpanelet viser:

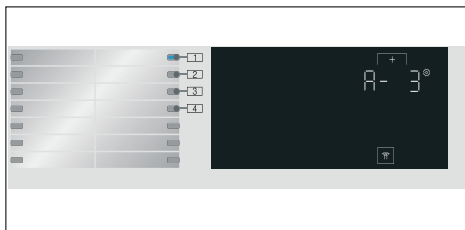

Du kan endre følgende grunninnstillinger:

- Volumet på sluttsignalet.
- Volumet på knappene.
- Lysstyrken i berøringsskjermen.
- Slå informasjonssignalet  Trommelrengøring på/av.

Sluttsignal

Du kan velge stilling **1** og bruke knappen **+** til å regulere lydstyrken på sluttsignalet, f.eks. **A-3**.

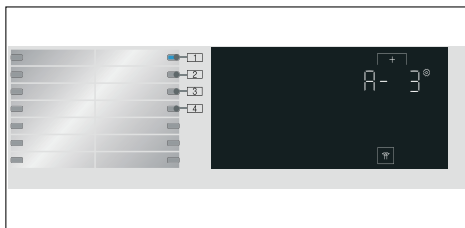

Mulige innstillingsverdier:

- 0 av
- 1 stille
- 2 middels
- 3 høyt
- 4 svært høyt

Tastesignal

Du kan velge stilling **2** og bruke knappen **+** til å regulere lydstyrken på knappesignalet, f.eks. **b- 3**.

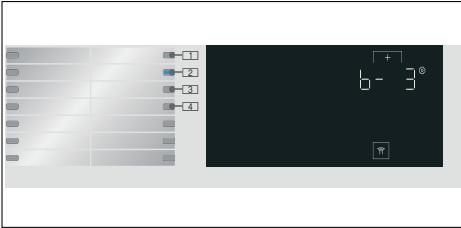

Mulige innstillingsverdier:

- 0 av
- 1 stille
- 2 middels
- 3 høyt
- 4 svært høyt

Lysstyrke

Mulige innstillingsverdier: 1–4

Du kan velge stilling **3** og bruke knappen **+** til å regulere lysstyrken på berøringsskjermen, f.eks. **[- 3]**.

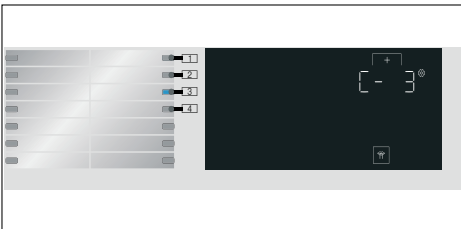

Mulige innstillingsverdier:

- 1 lite lyst
- 2 normalt lysstyrkenivå
- 3 lyst
- 4 svært lyst

Slå av/på signal for trommelpleie

Du kan velge stilling **4** og bruke knappen **+** til å slå informasjonssignalet **+**

Trommelrengjøring på eller av, f.eks. **d- 1**.

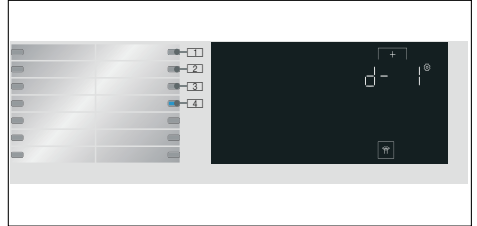

Mulige innstillingsverdier:

- 0 av
- 1 på



Sensorer

Sensorsystem for ubalansert fyllmengde

Det automatiske kontrollsystemet for ubalanse registrerer ubalansen og sørger for at maskinen foretar flere forsøk på sentrifugering for å fordele tøyet jevnt.

Av sikkerhetsgrunner blir turtallet redusert ved dårlig fordeling av tøyet, eller det blir ikke sentrifugert.

Merk: Legg både små og store plagg inn i trommelen samtidig.



Rengjøring og vedlikehold

⚠ Advarsel

Livsfare!

Det er fare for elektrisk støt hvis du kommer nær de strømledende komponentene.

Trykk på knappen ① og trekk ut støpselet.

Obs!

Fare for brann og eksplosjon!

Det kan oppstå giftige gasser ved rengjøring med løsemiddelholdige rengjøringsmidler.

Ikke bruk løsemiddelholdige rengjøringsmidler.

Obs!

Apparatet kan bli skadet!

Løsemiddelholdige rengjøringsmidler kan skade overflater og deler inne i apparatet.

Ikke bruk løsemiddelholdige rengjøringsmidler.

Maskinhus, betjeningspanel

- Fjern øyeblikkelig rester av vaskemidler og rengjøringsmidler.
- Tørk med en myk, fuktig klut.
- Ikke bruk skurekluter, svamper eller rengjøringsmidler med slipemidler (rengjøringsmidler for rustfritt stål).
- Ikke rengjør maskinen med en vannstråle.

Trommel

Bruk klorfrie vaskemidler. Ikke bruk stålull.

Dersom det oppstår lukt i vaskemaskinen eller du ønsker å rengjøre trommelen, skal programmet  **Trommelrengjøring 90°C** kjøres uten tøy i maskinen.

Avkalking

Ved riktig dosering av vaskemiddel er det ikke nødvendig å avkalke. Hvis det likevel skal avkalke, må avkalkingsmiddelet brukes i henhold til angivelsene fra produsenten. Avkalkingsmiddel som er egnet til dette, fås kjøpt via våre nettsider eller hos kundeservice.

Vaskemiddelskuff og maskinhus

Dersom apparatet inneholder rester av vaskemiddel eller tøymykner:

1. Trekk ut vaskemiddelskuffen. Trykk innleggsdelen ned og fjern skuffen helt.

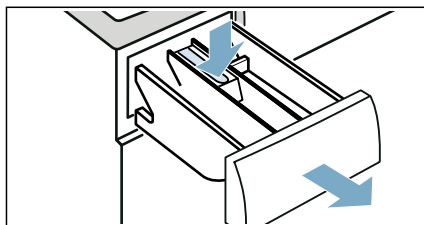

2. Slik fjerner du innleggsdelen: Dytt innleggsdelen nedenifra og opp med fingeren.

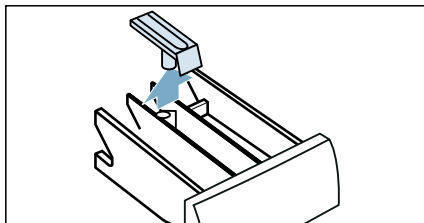

3. Rengjør vaskemiddelbeholderen og innleggsdelen med vann og en børste, og tørk den. Rengjør også innsiden av huset.

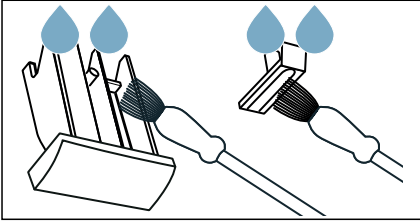

4. Sett inn innleggsdelen og la den gå i lås (skyv sylindren på føringsstiften).

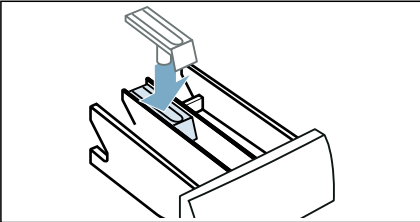

5. Skyv vaskemiddelskuffen helt inn.

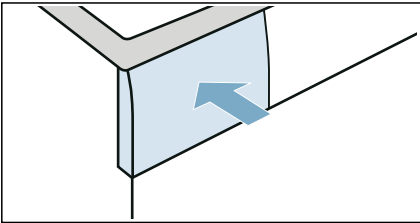

Merk: La vaskemiddelskuffen stå åpen slik at eventuelle vannrester kan fordampe.

Avløpspumpen er tett.

Merk: Skru igjen vannkranen for å forhindre at mer vann renner inn, og for å sikre at det renner ut via pumpen.

⚠ Advarsel

Fare for skålding!

Når du vasker ved høye temperaturer, blir vannet svært varmt. Hvis du kommer i kontakt med det varme vannet, kan dette forårsake skålding. La vannet avkjøle seg først.

1. Slå av apparatet. Trekk ut støpselet.
2. Åpne serviceluken.

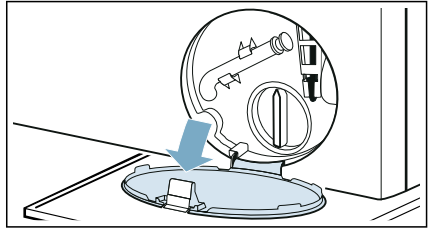

3. Ta avløpsslangen ut av holderen. Fjern forseglingslokket og hell vannet i en passende beholder. Bytt ut tetningen og plasser avløpsslangen i holderen igjen.

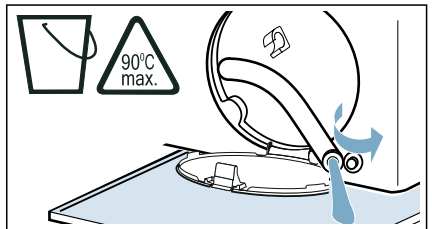

no Rengjøring og vedlikehold

4. Skru pumpelokket forsiktig; resterende vann kan lekke ut. Rengjør innsiden, pumpelokkgjengene og pumpehuset. Pumpehjulet må kunne rotere.

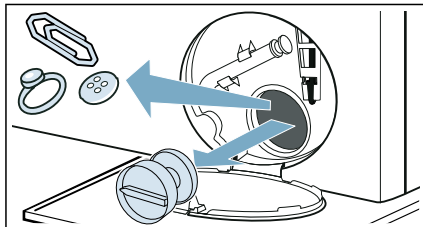

5. Sett pumpelokket tilbake på plass og skru det på igjen. Håndtaket må være i loddrett posisjon.

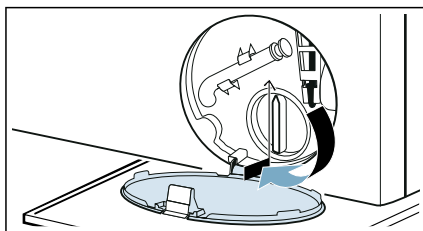

6. Lukk serviceluken.

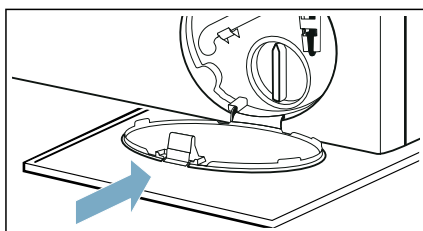

Merk: For å hindre at ubrukt vaskemiddel renner rett ned i avløpet under neste vask: Hell 1 liter vann i beholder II og start programmet **Utpumping**.

Avløpsslangen er tilstoppet ved sifongen

1. Trykk på knappen ①. Trekk ut støpselet.
2. Løsne slangeklemmen. Fjern avløpsslangen forsiktig; resterende vann kan lekke ut.
3. Rengjør avløpsslangen og tilkoblingsstussen til vannlåsen.

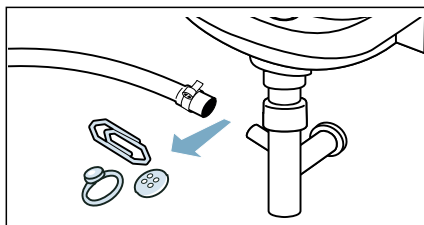

4. Fest avløpsslangen igjen og sikre tilkoblingspunktet med slangeklemmen.

Filteret i vannforsyningen er tett

Lett på vanntrykket i forsyningsslangen:

1. Skru av vannkranen.
2. Velg **Bomull**-programmet (aktivere **Speed (Hastighet)** innstilling).
3. Velg **▷**-knappen. La programmet gå i ca. 40 sekunder.
4. Trykk på ①-knappen.
5. Trekk ut støpselet.

Rengjør filtrene:

1. Koble fra slangen på baksiden av apparatet.

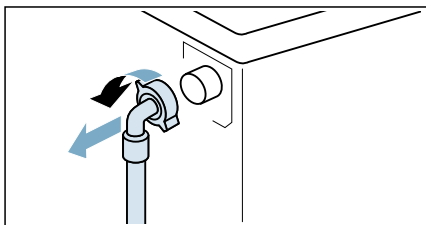

2. Fjern filteret med en tang.

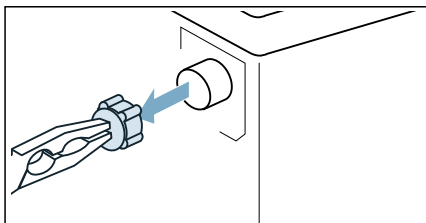

3. Rengjør filteret med en liten børste.

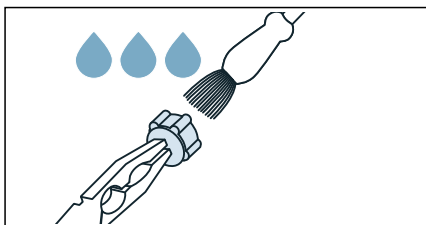

4. Koble til slangen og sjekk om det er noen lekkasjer.

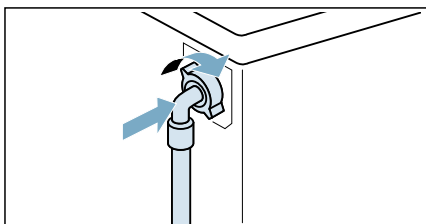

Feil og hvordan de skal håndteres

Nødbryter

F.eks. i tilfelle strømstans eller strømbrudd

Programmet fortsetter når strømmen er på igjen.

Men hvis tøyet må tas ut, kan du åpne apparatdøren på følgende måte:

 Advarsel**Fare for skålding!**

Når du vasker på høye temperaturer, er det fare for skålding dersom du kommer i kontakt med varmt vann og klesvask.

La det avkjøles først hvis du kan.

 Advarsel**Fare for personskade!**

Hvis du putter hendene i trommelen mens den fortsatt roterer, kan dette forårsake skader på hendene.

Ikke putt hendene i trommelen mens den fortsatt roterer.

Vent til trommelen har stoppet.

Obs!**Vannskader!**

Vann som lekker ut av vaskemaskinen, kan forårsake vannskader.

Ikke åpne døren dersom du kan se vann gjennom vinduet.

no Feil og hvordan de skal håndteres



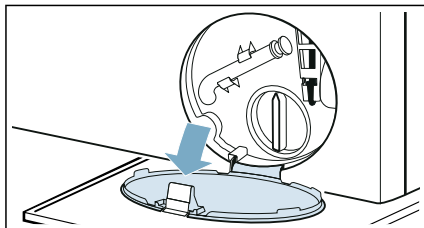

1. Trykk på knappen . Trekk ut støpselet.
2. Åpne serviceluken.

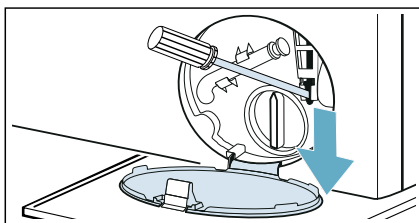





3. Pump ut vannet. → Side 41
4. Trekk nødbryteren nedover med et verktøy og utløs den. Nå kan døren åpnes.





Informasjon på displayet



Display	Årsak/løsning
	<ul style="list-style-type: none">■ Blinker fort + signal: Døren har blitt åpnet og vannivået er for høyt. Lukk døren og fortsett programmet med knappen  eller velg programmet  Utpumping.■ Blinker sakte: Dørsikringstemperaturen er for høy til å åpne døren. Vent i ca. 30 sekunder til dørsikringstemperaturen er avkjølt.
Hot (Varm)	Temperaturen i trommelen er for høy. Vent mens apparatet kjøler av tøyet, helt til Hot forsvinner fra skjermpanelet; deretter kan døren åpnes.
	<ul style="list-style-type: none">■ Blinker (ingen vannforsyning): Er vannkranen skrudd på? Er filteret i vannforsyningen tett? → "Filteret i vannforsyningen er tett" på side 42 Har forsyningsslangen en knekk, eller ligger den i klem?■ Lyser (lavt vanntrykk): Kun til informasjon. Dette vil ikke påvirke programmets fremdrift. Programvarigheten er utvidet.
E:36 vekselvis med -10	<ul style="list-style-type: none">■ Avløpsrøret eller avløpsslangen er tett. Rengjør avløpsrøret og avløpsslangen.■ Avløpsrøret eller avløpsslangen har heftet seg fast eller kommet i klem. Kontroller at avløpsrøret og avløpsslangen ikke har knekk eller sitter fastklemt.■ Avløpspumpen er tett. → "Avløpspumpen er tett." på side 41■ Avløpsslangen ved vannlåsen er tett. → "Avløpsslangen er tilstoppet ved sifongen" på side 42■ Avløpsslangen er tilkoblet for høyt. Monter avløpsslangen i en høyde på maks. 1 meter.
H:95 vekselvis med End når programmet er avsluttet	Ikke noe vann registrert i tørkfasen, kan gi dårlig tørkeresultat.

Display	Årsak/løsning
H:32 vekselvis med End når programmet er avsluttet	Registreringssystemet for ubalansert last har avbrutt sentrifugeringen fordi tøyet er ujevnt fordelt. Fordel store og små klesplagg jevnt i trommelen.
 3 sec lyser	Barnesikringen er aktivert – deaktiver den.
 lyser	Det er oppdaget for mye skum, og enda en vaskesyklus har blitt aktivert. Bruk mindre vaskemiddel i neste vaskesyklus med samme tøymengde.
Indikatorlampen for programmet  Trommelrenøring blinker	Kjør programmet  Trommelrenøring 90°C for å rengjøre og vedlikeholde trommelen og det ytre karet. Merknader <ul style="list-style-type: none"> ■ Kjør programmet uten klesvask. ■ Bruk vaskepulver eller vaskemiddel som inneholder blekemiddel. Bruk kun halvparten av mengden vaskemiddel som er anbefalt av vaskemiddelprodu-senten for å unngå at det skummer. Ikke bruk vaskemiddel som er laget for ull eller finvask. ■ Slå informasjonssignalet  Trommelrenøring på/av. → "Slå av/på signal for trommelpleie" på side 39
Andre visninger	Slå av maskinen, vent i fem sekunder og slå den på igjen. Hvis visningen dukker opp igjen, må du ringe kundeservice.





Feil og hvordan de skal håndteres

Feil	Årsak/løsning
Det lekker vann fra maski-nen.	<ul style="list-style-type: none"> ■ Fest avløpsslangen riktig eller bytt den ut. ■ Stram skruen på forsyningsslangen.
Apparatet fylles ikke med vann. Vaskemiddelet doseres ikke.	<ul style="list-style-type: none"> ■ Starter ikke programmet? ■ Er vannkranen åpnet? ■ Er filteret i vannforsyningen tett? → "Filteret i vannforsyningen er tett" på side 42 ■ Har forsyningsslangen en knekk, eller ligger den i klem?
Det har blitt fylt feil vaske-middel/tøymykner i dose-ringsbeholderen (-beholderne).	Doseringsbeholder(e): <ol style="list-style-type: none"> 1. Tøm og rengjør. 2. Fyll på nytt.
Vaskemiddel/tøymykner har størknet i doserings-beholderne.	Rengjør doseringsbeholderne og fyll dem på nytt.

Feil	Årsak/løsning
Døren kan ikke åpnes.	<ul style="list-style-type: none"> ■ Er barnesikringen aktivert? Deaktiver barnesikringen. ■ Temperaturen i trommelen er for høy til at døren kan åpnes. ■ Sikkerhetsfunksjonen er aktivert. Stoppe programmet? ■ Vannivået i trommelen er for høyt. ■ Kan døren kun åpnes med nødbryter? → "Nødbryter" på side 43
Programmet starter ikke.	<ul style="list-style-type: none"> ■ Har du trykket på knappen ▷00 eller valgt →(Ferdig om-tid)-tid? ■ Er døren lukket? ■ Er barnesikringen aktivert? Deaktiver barnesikringen. ■ Er butikkmodus aktivert? Hvis displayet viser Shop i 5 sekunder etter at du har slått apparatet på eller av, er apparatet i butikkmodus. Slå av butikkmodus på følgende måte: <ol style="list-style-type: none"> 1. Slå maskinen av og på igjen. 2. Vent til displaymeldingen Shop vises. 3. Trykk på ▷00 i minst 5 sekunder. <p>Apparatet slås av automatisk. Nå kan du bruke apparatet som vanlig.</p>
Programmet har startet og trommelen roterer, men den fylles ikke med vann.	<p>Dette er ikke en feil – Noen programmer (f.eks. Bomull) registrerer og veier klærne etter at programmet har startet for å beregne optimal mengde vann for vasking. Deretter begynner trommelen å fylles med vann.</p>
Vannet pumpes ikke ut.	<ul style="list-style-type: none"> ■ Avløpsrøret eller avløpsslangen er tett. Rengjør avløpsrøret og avløpsslangen. ■ Avløpsrøret eller avløpsslangen har hekket seg fast eller kommet i klem. Kontroller at avløpsrøret og avløpsslangen ikke har knekk eller sitter fastklemt. ■ Er avløpspumpen tett? → "Avløpspumpen er tett." på side 41 ■ Er avløpsslangen ved vannlåsen tett? → "Avløpsslangen er tilstoppet ved sifongen" på side 42 ■ --- (hold tilbake skylling= ingen siste skylling) er aktivert (avhengig av modul). Fortsett programmet ved å velge  Utpumping og trykke på ▷00. ■ Avløpsslangen er tilkoblet for høyt. Monter avløpsslangen i en høyde på maks. 1 meter.
Vannet er ikke synlig i trommelen.	<p>Ingen feil – vannet er under synlig område.</p>
Sentrifugeringsresultatet er ikke tilfredsstillende. Klesvasken er våt / for fuktig.	<ul style="list-style-type: none"> ■ Ingen feil – registreringssystemet for ubalansert last har avbrutt sentrifugeringen fordi tøyet er ujevnt fordelt. Ingen feil – registreringssystemet for ubalansert last har avbrutt sentrifugeringen fordi tøyet er ujevnt fordelt. Fordel store og små klesplagg jevnt i trommelen. ■ Er den ekstra programinnstillingen  (Strykelett) valgt (modellavhengig)? ■ Er den ekstra programinnstillingen  (stille) eller programmet stille valgt (modellavhengig)? ■ Er det valgt for lav sentrifugeringshastighet?

Feil	Årsak/løsning
Sentrifugeringssyklusen utføres flere ganger.	Ingen feil – registreringssystemet for ubalansert last justerer ubalansen.
Rester av vann i beholderen for pleieprodukter.	<ul style="list-style-type: none"> ■ Ingen feil – effekten av pleieproduktet påvirkes ikke. ■ Fjern innleggsdelen ved behov. Rengjør vaskemiddelskuffen og sett den inn igjen.
Kammeret  er ikke skylt fullstendig.	Fjern innleggsdelen. Rengjør vaskemiddelskuffen og sett den inn igjen.
Programmet varer lengre enn vanlig.	<ul style="list-style-type: none"> ■ Ingen feil – registreringssystemet for ubalansert last justerer en ubalanse ved å fordele tøyet gjentatte ganger. ■ Ingen feil – registreringssystemet for skum er aktivert – en skyllesyklus er slått på.
Lengden på programmet endres under vaske-/tørkesyklusen.	Ingen feil – programsekvensen optimaliseres for den spesifikke vaske-/tørkeprosessen. Dette kan endre lengden på programmet som vises på berøringsskjermen.
Det kan komme skum ut av skuffen for vaskemiddel.	<p>Brukt for mye vaskemiddel?</p> <p>Bland 1 spiseskje tøyemykner med en halv liter vann, og hell blandingen ned i rom II. (Ikke for uteklær, sportsstøy og tekstiler fylt med dun!)</p> <p>Reduser dosen med vaskemiddel for neste vaskesyklus.</p> <p>Bruk vanlig vaskemiddel som skummer lite, og pleieprodukter som er egnet for vaskemaskiner.</p>
Lukt-, flekkdannelse i maskinen.	<p>Kjør programmet  Trommelrengøring 90°C uten klesvask.</p> <p>Bruk vaskepulver eller vaskemiddel som inneholder blekemiddel.</p> <p>Merk: Bruk kun halvparten av den mengden vaskemiddel som er anbefalt av vaskemiddelprodusenten for å unngå at det skummer. Ikke bruk vaskemiddel laget for ull eller finvask.</p>
Høye lyder, vibrasjoner og maskinbevegelser under sentrifugering.	<ul style="list-style-type: none"> ■ Står maskinen jevnt? → "Konfigurering" på side 18 ■ Sitter apparatets føtter godt fast? Sikre maskinens føtter. ■ Er transportsikringene fjernet? → "Fjerne transportsikringene" på side 14
Indikatorlampene på berøringsskjermen fungerer ikke mens maskinen er i gang.	<ul style="list-style-type: none"> ■ Har det vært strøbrudd? ■ Har det gått en eller flere sikringer? Tilbakestill eller bytt ut sikringene. ■ Hvis feilen oppstår ofte, må du ringe kundeservice.
Det er rester av vaskemiddel på klesvasken.	<ul style="list-style-type: none"> ■ Noen fosfatfrie vaskemidler inneholder stoffer som er uløselige i vann. ■ Velg Skylling eller børst tøyet etter vask.
Det kommer sentrifugeringsstøy under tørkefasen.	Dette er en innovativ prosess vi kaller termisk sentrifugering. Den reduserer energiforbruket under tørkefasen.
Det er lo på tøyet.	Kjør programmet  Trommelrengøring * (kaldt) uten tøy og vaskemiddel for å fjerne lo som har samlet seg opp i trommelen under forrige tørkeomgang.

no Feil og hvordan de skal håndteres

Feil	Årsak/løsning
Det kommer lyder fra vanninntaket under tørkefasen.	Vaske-/tørkemaskinen bruker vannkondenseringsteknologi. Det trengs konstant vann for å tørke klesvasken. Derfor må vannkranen være på hele tiden, helt til tørkefasen er ferdig.
Varigheten på tørkingen er utvidet.	<ul style="list-style-type: none">■ Kjør programmet  Trommelrenøring  (kaldt) for å fjerne loet som har samlet seg i trommelen under tørking.■ Hvis omgivelsestemperaturen er høyere enn 30 °C, kan tørketiden forlenges.■ Utilstrekkelig luft sirkulasjon i rommet kan medføre lengre tørketid. Sørg for ventilasjon i rommet.
Tørkeprogrammet starter ikke.	<ul style="list-style-type: none">■ Er ikke ekstra programinnstilling Tørking valgt?■ Er ikke døren ordentlig lukket?
Skrukking.	<ul style="list-style-type: none">■ Tøyet blir skrukkete hvis du har for mye tøy i maskinen, eller hvis du har valgt feil program for tekstiltypen. I oversiktstabellen over programmene finner du all nødvendig informasjon.■ Ta ut tøyet like etter tørking, det blir krøllete hvis det blir liggende i maskinen.
Tørkeresultatet er ikke tilfredsstillende (klesvasken er ikke tørr nok).	<ul style="list-style-type: none">■ Ved programslett føles varmt tøy ofte fuktigere enn det faktisk er. Legg tøyet utover slik at det kjøles ned.■ Det er for høy romtemperatur (over 30 °C) eller utilstrekkelig ventilasjon i det rommet vaske-/tørkemaskinen er plassert i.■ Klesvasken har ikke blitt nok sentrifugert før tørking. Still alltid inn det høyeste sentrifugeringshastigheten for det enkelte vaskeprogrammet.■ Vaske-/tørkemaskinen er overfylt. Følg anbefalingene for maks. tøymengde i programtabellen og i displayet. Ikke overfyll vaske-/tørkemaskinen. Maks. tøymengde for tørkefasen er mindre enn maks. tøymengde for vasking. Ta klesvasken ut av vaske-/tørkemaskinen etter vasking av maks. mengde, og fordel klesvasken på to tørkesykluser.■ Spenningsforsyningen er for lav (under 200 V) – sørg for tilstrekkelig strømforsyning.■ Vanntrykket er lavt. Etter prinsippet for vannkondensasjon vil lavt vanntrykk føre til at dampen ikke kondenseres fullstendig.■ Vannkranen er stengt under tørkingen. På grunn av vannkondenseringsteknikken som benyttes for tørking, må den tilknyttede vannkranen holdes åpen gjennom tørkeprosessen. Hvis ikke kan det ikke garanteres et godt tørkeresultat.■ Tykke tekstiler med flere lag eller med tykt fyll tørker raskt på overflaten, men ikke på innsiden. Utjevningsprosessen kan ta lenger tid. For slike tekstiler velger du tørkemodus  (Skaptørt+) eller velg  myTime med Dry.
Hvis du ikke kan fikse feilen selv (etter å ha slått maskinen av/på), eller hvis reparasjon er nødvendig:	
<ul style="list-style-type: none">■ Slå av maskinen og trekk ut støpselet.■ Steng vannkranen og ring kundeservice.	



Kundeservice

Hvis du ikke kan utbedre feilen selv (→ "Feil og hvordan de skal håndteres" på side 45), skal du ta kontakt med kundeservice.

Vi finner alltid en passende løsning, også for å unngå unødige besøk av tekniker.

Vennligst oppgi apparatnummer (E-Nr.) og produksjonsnummer (FD) på apparatet.

E-Nr. _____	FD _____
-------------	----------

E-nr.	Produktnummer
FD	Produksjonsnummer

Denne informasjonen finner du (avhengig av modell):

- på innsiden av døren
- på baksiden av apparatet

Stol på produsentens ekspertise.

Kontakt oss. Dermed kan du være sikker på at reparasjonene utføres av opplærte serviceteknikere som kun bruker originale reservedeler.



Forbruksverdier

Energi- og vannforbruk, programvarighet og resterende fuktighet for hovedvaskeprogrammet

(omtrentlige verdier)

Program	Tøymengde	Energiforbruk*	Vannforbruk*	Programvarighet*
Bomull 20 °C	10,0 kg	0,39kWh	91 l	3¼ h
Bomull 40 °C	10,0 kg	1,32 kWh	91 l	4 h
Bomull 60 °C	10,0 kg	1,54 kWh	92 l	3¼ h
Bomull 60 °C + Eco **	10,0 kg	1,22 kWh	69 l	5¼ h
Bomull 60 °C + Eco (vasking)	10,0 kg			
Bomull + Dry + Speed + (Skaptørt+) (tørking) ***	6,0 kg	6,82 kWh	125 l	10½ h
Bomull 90 °C	10,0 kg	2,70 kWh	104 l	3¼ h
Syntetisk 40 °C	4,0 kg	0,77 kWh	69 l	2 h
Mix 40 °C	4,0 kg	0,63 kWh	50 l	1¼ h
Finvask/Silke 30 °C	2,0 kg	0,21 kWh	35 l	¾ h
Ull 30 °C	2,0 kg	0,21 kWh	41 l	¾ h
Bomull + Dry + Speed + (Skaptørt) (tørking)	6,0 kg	3,11 kWh	38 l	2¼ h
Syntetisk + Dry + Speed + (Skaptørt) (tørking)	2,5 kg	1,32 kWh	21 l	1½ h

Verdier bestemt i henhold til gjeldende versjon av EN50229.

* De observerte verdiene kan avvike fra de indikerte verdiene på grunn av påvirkning fra vanntrykk, vannhardhet, innløpstemperatur, romtemperatur, type, mengde klesvask og skittenhetsgrad, type vaske-middel, variasjoner i strømtilførselen og valgte ekstrarfunksjoner.

** EU-energimerkingstest iht. gjeldende versjon av EN50229 og direktiv 96/60/EF for vasking med maks. tøymengde, kaldt vann (15°C) og maks. sentrifugeringshastighet.

*** EU-energimerkingstest iht. gjeldende versjon av EN50229 og direktiv 96/60/EF for vasking med maks. tøymengde, kaldt vann (15°C) og maks. sentrifugeringshastighet og for tørking, som er fordelt på 2 tørkesykluser.



Tekniske data

Mål:

848 mm x 598 mm x 620 mm
(høyde x bredde x dybde)

Vekt

84 kg

Strømtilkobling:

Merkespenning 220-240V, 50 Hz
Min. installasjonsbeskyttelse (≡)10 A
Merkeeffekt 1900-2300 W

Vanntrykk:

100–1000 kPa (1–10 bar)



Garanti for Aqua-Stop

Kun for apparater med Aqua-Stop

I tillegg til garantikravene overfor selgeren i kjøpskontrakten, og i tillegg til vår egen apparatgaranti, yter vi erstatning ved følgende betingelser:

1. Hvis det skulle oppstå vannskader grunnet feil på vårt Aqua-Stop-system, vil vi erstatte private forbrukeres skader.
2. Garantien gjelder for hele apparatets levetid.
3. Forutsetning for garantikravene er at apparatet med Aqua-Stop er montert og koblet til riktig i henhold til våre anvisninger; dette inkluderer også riktig montert Aqua-Stop-forlengelse (originaltilbehør).
Garantien vår gjelder ikke for defekte forsyningslanger eller fatninger til Aqua-Stop-tilkoblingen på vannkranen.
4. Apparater med Aqua-Stop trenger ikke å holdes under oppsikt under drift eller sikres ved å stenge vannkranen etter drift.
Bare hvis man forlater leiligheten/ huset for lengre tid, for eksempel i forbindelse med flere ukers ferie, må vannkranen stenges.

Rådgivning og reparasjonsoppdrag ved feil

N 22 66 06 00

Kontaktadressene til alle land finnes i den vedlagte fortegnelsen over kundeservice.

BSH Hausgeräte GmbH
Carl-Wery-Straße 34
81739 München
GERMANY
siemens-home.bsh-group.com

Produsert av BSH Hausgeräte GmbH under Siemens AGs varemerkelisens



9001339968 (0005)