

SIEMENS



Pračka se sušičkou

WD14U...EU

siemens-home.bsh-group.com/welcome

cs Návod k obsluze a Pokyny k instalaci

Register
your
product
online

Vaše nová pračka se sušičkou

Rozhodli jste se pro pračku se sušičkou značky Siemens entschieden.

Věnujte prosím několik minut času přečtení a seznámení se s přednostmi vaší pračky se sušičkou.

Aby byla zaručena vysoká kvalita značky Siemens byla u každé pračky se sušičkou, která opouští náš závod, pečlivě přezkoušena její funkce a bezvadný stav.

Další informace k našim výrobkům, náhradním dílům a servisu najdete na našich internetových stránkách www.siemens-home.bsh-group.com nebo se obraťte na naše servisní střediska.

Popisuje-li návod k použití a instalaci různé modely, bude na odpovídajících místech upozorněno na rozdíly.



Pračku se sušičkou uveďte do provozu až po přečtení tohoto návodu k použití a instalaci.

Grafická úprava

Varování!

Tato kombinace symbolu a výstražného slova upozorňuje na eventuelní nebezpečnou situaci. Nedodržení pokynů může mít za následek smrt nebo poranění.

Pozor!

Toto výstražné slovo upozorňuje na eventuelní nebezpečnou situaci. Nedodržení pokynů může mít za následek věcné a/nebo ekologické škody.

Pokyn/tip

Pokyny pro optimální používání spotřebiče / užitečné informace.

1. 2. 3. / a) b) c)

Manipulační kroky jsou označeny číslicemi nebo písmeny.

■ / -

Výčty jsou označeny čtverečkem nebo pomlčkou.

Obsah

 Předpokládané použití	4	 Výchozí nastavení programu	31
 Bezpečnostní pokyny	5	Teplota	31
Děti / dospělí / domácí zvířata	5	Otáčky odstředění	31
Instalace	6	Hotovo za dobu	31
Obsluha	8	 Přídavná nastavení programu	32
Čištění/údržba	10	Wash+Dry	32
 Ochrana životního prostředí	11	Dry	32
Obal/starý spotřebič	11	 (Suché k uložení)	32
Tipy pro ekonomické používání	11	 (Suché k uložení+)	32
 Umístění a připojení	12	 (Suché k žehlení)	32
Standardní příslušenství	12	 Speed (Rychlost)	32
Bezpečnostní pokyny	13	 Eco	32
Plocha instalace	13	 (Předpírka)	32
Instalace na betonovou nebo dřevěnou trémovou podlahu	13	 (Máchání plus)	33
Instalace spotřebiče do kuchyňky	13	 (Načechrávání)	33
Odstranění přepravních zámků	14	 (Voda plus)	33
Sejmutí podpěrných příček	15	☆ (paměti)	33
Délky hadice a kabelu	15	 (Tiché)	33
Přívod vody	16	 Obsluha spotřebiče	33
Odvod vody	17	Příprava spotřebiče	33
Vyrovnaní	18	Zapnutí spotřebiče / volba programu	34
Elektrické připojení	18	Vložení prádla do bubny	34
Před prvním praním	19	Dávkování a přidávání pracího prostředku a aviváže	35
Přeprava	19	Spuštění programu	36
 Seznámení se spotřebičem	21	Dětská pojistka	36
Spotřebič	21	Přidání/vyjmutí prádla	37
Ovládací panel	22	Změna programu	37
Dotykový displej	23	Přerušení programu	37
 Prádlo	24	Konec programu	37
Příprava prádla k praní	24	Vyndávání prádla / vypnutí spotřebiče	38
Příprava prádla k sušení	25	 Nastavení spotřebiče	38
 Přehled programů	26	Automatické vypnutí	38
Volitelný program	26	Základní nastavení	38
Tabulka sušení	30	 Snímače	40
Škrobení	30	Systém detekce nevyváženého naplnění	40
Barvení/bělení	30		

	Čištění a údržba	40
	Plášť / ovládací panel	40
	Buben	40
	Odstraňování vodního kamene	40
	Zásuvka na prací prostředek a plášť	40
	Vypouštěcí čerpadlo je ucpané	41
	Ucpaná odtoková hadice na sifonu	42
	Filtr v přívodu vody je ucpaný	42
	Závady a co s nimi	43
	Nouzové uvolnění	43
	Informace na panelu displeje	44
	Závady a co s nimi	45
	Poprodejní servis	48
	Hodnoty spotřeby	49
	Technická data	50
	Záruka Aqua-Stop	51

Předpokládané použití

- Tento spotřebič je určen pouze pro použití v domácnosti.
- Neinstalujte ani neprovazujte tento spotřebič v místech, kde je vystaven působení mrazu nebo venkovního prostředí. Pokud ve spotřebiči zmrzne zbytková voda, vzniká nebezpečí jeho poškození. Zmrzlé hadice mohou praskat / mohou se vytvářet trhliny.
- Tento spotřebič lze používat pouze pro praní domácího prádla, tj. kusů, které lze prát v pračce, a vlněných tkanin, které lze prát ručně (viz štítek na prádle). Používání spotřebiče pro jiné účely je mimo určenou oblast jeho použití a je zakázáno.
- Spotřebič lze používat pouze pro sušení a aviváž domácího prádla, tj. částí, které byly vyprány ve vodě a jsou vhodné pro sušení v bubnu pračky (viz štítek na prádle). Používání spotřebiče pro jiné účely je mimo určenou oblast jeho použití a je zakázáno.
- Tento spotřebič je vhodný pro provoz s vodovodní vodou a běžně dostupnými pracími prostředky a aviváží (musí být vhodné pro používání v pračce).
- Tento spotřebič je určen pro použití maximálně ve výšce 4 000 metrů nad hladinou moře.

Než zapnete spotřebič:

Zkontrolujte, zda spotřebič nemá viditelné poškození. Nespouštějte spotřebič, je-li poškozený. V případě jakýchkoli problémů se obraťte na našeho odborného prodejce nebo zákaznický servis.

Čtěte a dodržujte provozní a instalační pokyny a všechny další informace dodané společně s tímto spotřebičem.

Uschovejte dokumenty pro další použití nebo pro další majitele.

Bezpečnostní pokyny

Následující bezpečnostní informace a pokyny jsou určeny pro vaši ochranu před zraněním i ochranu okolí před věcnými škodami.

Je však třeba přijmout potřebná opatření a při instalaci, údržbě, čištění a provozu spotřebiče postupovat s náležitou opatrností.

Děti / dospělí / domácí zvířata

Varování Nebezpečí smrti!

Děti a jiné osoby, které nejsou schopné posoudit příslušné nebezpečí při používání spotřebiče, se mohou poranit nebo se mohou dostat do života nebezpečné situace. Proto vezměte na vědomí tyto skutečnosti:

- Děti ve věku od 8 let a dospělé osoby s omezenými fyzickými, smyslovými či duševními schopnostmi nebo osoby s nedostatečnými zkušenostmi mohou spotřebič používat, pokud jsou pod dohledem nebo absolvovaly školení o bezpečném používání spotřebiče a pochopily potenciální nebezpečí používání spotřebiče.

- S tímto spotřebičem si nesmějí hrát děti.
- Nenechte děti provádět čištění nebo údržbu tohoto spotřebiče bez dozoru.
- Dětem do 3 let a domácím zvířatům zabraňte kontaktu s tímto spotřebičem.
- Nenechávejte spotřebič bez dozoru, jsou-li v blízkosti děti nebo jiné osoby, které nejsou schopny posoudit nebezpečí.

Varování Nebezpečí smrti!

Děti se mohou zavřít uvnitř spotřebiče a dostat se do života nebezpečné situace.

- Neumísťujte spotřebič za dveře, protože ty mohou blokovat dvířka spotřebiče nebo bránit jejich úplnému otevření.
- Dosáhne-li spotřebič konce své životnosti, vytáhněte síťovou zástrčku ze zásuvky, **než** oddělíte síťový kabel, a potom zničte zámek na dvířkách spotřebiče.

Varování Nebezpečí udušení!

Děti se mohou zabalit do obalů/fólie nebo součástí balení, pokud je jim dovoleno si s nimi hrát, nebo si je mohou přetáhnout přes hlavu a udusit se.

Obaly, fólie a součásti balení udržujte z dosahu dětí.

Varování

Nebezpečí otravy!

Prací prostředky a aviváže mohou být při požití jedovaté. Při jejich náhodném pozření vyhledejte lékařskou pomoc. Uchovávejte prací prostředky a aviváž mimo dosah dětí.

Varování

Podráždění očí/kůže!

Kontakt s prací prostředky nebo aviváží může způsobit podráždění očí nebo kůže. Pokud vám prací prostředky či aviváž vniknou do očí nebo přijdou do styku s pokožkou, vypláchněte je vodou. Uchovávejte prací prostředky a aviváž mimo dosah dětí.

Instalace

Varování

Nebezpečí úrazu elektrickým proudem / požáru / věcných škod / poškození spotřebiče!

Není-li spotřebič řádně instalován, může to vést k nebezpečné situaci. Zajistěte následující:

- Síťové napětí ve vaší zásuvce musí odpovídat napětí uvedenému na spotřebiči (výrobní štítek). Na výrobním štítku je uvedeno zatížení při připojení a požadovaná pojistková ochrana.

- Síťová zástrčka a zásuvka s ochranným kontaktem si odpovídají a uzemnění musí být řádně nainstalováno.
- Instalace musí mít odpovídající průřez.
- Síťová zástrčka musí být vždy volně přístupná. Pokud to není možné, z důvodu dodržení příslušných bezpečnostních předpisů musí být do trvalé instalace zabudován spínač (odpojení všech pólů) v souladu s předpisy pro elektrickou instalaci.
- Při použití jističe zbytkového proudu používejte pouze zařízení s tímto označením: . Jedině toto označení zaručuje, že jsou splněny všechny příslušné předpisy.

Varování

Nebezpečí úrazu elektrickým proudem / požáru / věcných škod / poškození spotřebiče!

Je-li síťový kabel spotřebiče upraven či poškozen, může dojít k úrazu elektrickým proudem, zkratu nebo požáru při přehřátí. Síťový kabel nesmí být zamotaný, stlačený nebo upravovaný a nesmí být v kontaktu s tepelnými zdroji.

⚠ Varování**Nebezpečí požáru / věcných škod / poškození spotřebiče!**

Použití prodlužovacích šňůr nebo elektrických linek může způsobit požár v důsledku přehřátí či zkratu.

Připojte spotřebič přímo k uzemněné zásuvce, která byla řádně instalovaná.

Nepoužívejte prodlužovací šňůry, elektrické linky nebo vícecestné konektory.

⚠ Varování**Nebezpečí poranění / věcných škod / poškození spotřebiče!**

- Při provozu může spotřebič vibrovat či se pohybovat, což může vést k poranění nebo věcným škodám.

Umístěte spotřebič na čistou, rovnou, pevnou plochu a s použitím vodováhy jej vyrovnejte pomocí šroubovacích nohou.

- Uchopíte-li spotřebič za vyčnívající části (např. dvířka spotřebiče) při zvedání nebo posouvání, mohou se tyto části ulomit a způsobit poranění. Při posouvání spotřebiče neuchopujte spotřebič za žádné vyčnívající části.

⚠ Varování**Nebezpečí zranění!**

- Spotřebič je velmi těžký. Jeho zvedání může způsobit poranění. Nezvedejte spotřebič sami.

- Spotřebič má ostré hrany, o které si můžete pořezat ruce. Neuchopujte spotřebič za ostré hrany. Při jeho zvedání používejte ochranné rukavice.
- Nejsou-li hadice a síťové kabely správně vedeny, může vznikat nebezpečí zakopnutí s následkem poranění. Hadice a kabely ved'te tak, aby nepředstavovaly nebezpečí zakopnutí.

Pozor!**Věcné škody / poškození spotřebiče**

- Je-li tlak vody příliš vysoký či příliš nízký, spotřebič nemusí správně fungovat a může rovněž dojít k věcným škodám nebo poškození spotřebiče. Zajistěte, aby tlak vody ve vodovodu měl hodnotu nejméně 100 kPa (1 bar) a nepřekračoval hodnotu 1 000 kPa (10 bar).
- Jsou-li vodní hadice upraveny či poškozeny, může vznikat nebezpečí věcných škod nebo poškození spotřebiče. Vodní hadice nesmí být zamotané, stlačené, upravované nebo přerušené.

- Použití hadic jiných značek pro připojení k vodovodu může vést k věcným škodám nebo poškození spotřebiče. Používejte pouze hadice dodávané se spotřebičem nebo původní náhradní hadice.
- Spotřebič je pro dopravu zajištěn přepravními blokovacími prvky. Nejsou-li přepravní blokovací prvky odstraněny před zprovozněním spotřebiče, může dojít k poškození spotřebiče. Před prvním použitím spotřebiče je důležité zcela odstranit všechny přepravní blokovací prvky. Tyto přepravní blokovací prvky uchovávejte odděleně. Při přepravě spotřebiče je třeba přepravní blokovací prvky namontovat, aby se zabránilo poškození spotřebiče při dopravě.

Obsluha

Varování **Nebezpečí exploze/požáru!**

Prádlo, které přišlo do styku s rozpouštědly, olejem, voskem, odstraňovačem vosku, barvou, mazivem nebo odstraňovačem skvrn, se může při sušení v pračce vznítit, či dokonce způsobit explozi spotřebiče. Proto dodržujte tato opatření:

- Před sušením v pračce prádlo důkladně propláchněte teplou vodou a pracím prostředkem.
- Nevkládejte prádlo do tohoto spotřebiče k sušení, pokud nebylo nejprve vypráno.
- Nepoužívejte spotřebič, pokud byly pro čištění prádla použity průmyslové chemikálie.

Varování

Nebezpečí exploze/požáru!

- Prádlo předem ošetřené čisticími prostředky, které obsahují rozpouštědla, např. odstraňovač skvrn / čisticí rozpouštědla, může způsobit explozi v bubnu. Před praním v pračce prádlo důkladně propláchněte vodou.
- Některé předměty se mohou při sušení vznítit, nebo dokonce způsobit požár či explozi spotřebiče. Z kapes částí prádla odstraňte zapalovače nebo zápalky.
- Je-li ve vzduchu kolem spotřebiče uhelný prach, může dojít k explozi. Dbejte na to, aby prostor kolem spotřebiče byl za jeho provozu čistý.

⚠ Varování**Nebezpečí požáru / věcných škod / poškození spotřebiče!**

Je-li program ukončen před skončením sušicího cyklu, zabraňuje se dostatečnému ochlazení prádla, které se může vznítit, nebo může dojít k věcným škodám či poškození spotřebiče.

- Během poslední části sušicího cyklu se prádlo v bubnu neohřívá (ochlazovací cyklus). Tím je zaručeno, že prádlo zůstává na teplotě, při níž nebude poškozeno.
- Nevypínejte spotřebič před ukončením sušicího cyklu, pokud ihned nevyjmete všechny části prádla z bubnu a nerozprostřete je (pro uvolnění tepla).

⚠ Varování**Nebezpečí otravy!**

Čisticí prostředky, které obsahují rozpouštědla, mohou uvolňovat jedovaté výpary. Nepoužívejte čisticí prostředky, které obsahují rozpouštědla.

⚠ Varování**Nebezpečí zranění!**

- Opíráte-li se nebo si sedáte na otevřená dvířka spotřebiče, spotřebič se může převrhnout a způsobit vám poranění. Neopírejte se o otevřená dvířka spotřebiče.

- Vylézáte-li na spotřebič, horní deska může prasknout a způsobit vám poranění. Nelezte na spotřebič.
- Saháte-li do bubnu, který se dosud otáčí, můžete si poranit ruce. Počkejte, až se buben přestane otáčet.

⚠ Varování**Nebezpečí opaření!**

Pokud perete při vysokých teplotách, hrozí nebezpečí opaření při styku s horkým pracím roztokem (např. při vylévání horkého pracího roztoku do umyvadla). Nesahejte do horkého pracího roztoku.

⚠ Varování**Podráždění očí/kůže!**

Prací prostředky a aviváž mohou vystříknout, pokud je zásuvka na prací prostředek otevřena, je-li spotřebič v chodu.

Pokud vám prací prostředky či aviváž vniknou do očí nebo přijdou do styku s pokožkou, propláchněte je vodou. Při jejich náhodném požití vyhledejte lékařskou pomoc.

Pozor!

Věcné škody / poškození spotřebiče

- Překročili-li množství prádla ve spotřebiči maximální kapacitu naplnění, nemusí spotřebič řádně fungovat nebo může dojít k věcným škodám či poškození spotřebiče. Nepřekračujte maximální kapacitu naplnění sušeného prádla. Dodržujte maximální kapacitu naplnění stanovenou pro jednotlivé programy.
- Pěna a pěnová guma se mohou při sušení ve spotřebiči deformovat nebo rozpustit. Nesušte ve spotřebiči části prádla, které obsahují pěnu nebo pěnovou gumu.
- Nalijete-li do spotřebiče špatné množství pracího nebo čisticího prostředku, může dojít k věcným škodám nebo poškození spotřebiče. Používejte prací prostředky / aviváž / čisticí prostředky a změkčovadla v souladu s pokyny výrobce.

Čistění/údržba

Varování **Nebezpečí smrti!**

Spotřebič je poháněn elektrinou. Hrozí úraz elektrickým proudem při dotyku součástí pod napětím. Proto dodržujte tato opatření:

- Vypněte spotřebič. Odpojte spotřebič od napájení (vytáhněte zástrčku).
- Nikdy se nedotýkejte zástrčky mokřýma rukama.
- Při vytahování síťové zástrčky ze zásuvky vždy držte samotnou zástrčku a nikdy síťový kabel, jinak může dojít k poškození síťového kabelu.
- Neprovádějte žádné technické úpravy spotřebiče nebo jeho funkcí.
- Opravy a jiné práce na spotřebiči smí provádět pouze zákaznický servis nebo elektrikář. Totéž platí pro výměnu síťového kabelu (v případě potřeby).
- Náhradní síťové kabely lze objednávat u zákaznického servisu.

Varování

Nebezpečí otravy!

Čisticí prostředky, které obsahují rozpouštědla, mohou uvolňovat jedovaté výpary. Nepoužívejte čisticí prostředky, které obsahují rozpouštědla.

Varování

Nebezpečí úrazu elektrickým proudem / věcných škod / poškození spotřebiče!

Pronikne-li do spotřebiče voda, může dojít ke zkratu. Pro čistění spotřebiče nepoužívejte tlakový nebo parní čistič, hadici ani stříkací pistoli.

Varování

Nebezpečí poranění / věcných škod / poškození spotřebiče!

Používání náhradních dílů a příslušenství jiných značek je nebezpečné a může způsobit poranění, věcné škody nebo poškození spotřebiče.

Z bezpečnostních důvodů používejte původní náhradní díly a příslušenství.

Pozor!

Věcné škody / poškození spotřebiče

Čisticí prostředky a přípravky pro předběžnou přípravu prádla (např. odstraňovač skvrn, spreje pro předeprání) mohou způsobit poškození, pokud se dostanou do styku s povrchem spotřebiče. Proto přijměte tato opatření:

- Nedovolte těmto přípravkům vejít do styku s plochami spotřebiče.
- Spotřebič čistěte pouze vodou a měkkým, vlhkým hadrem.
- Jakékoli čisticí prostředky, spreje nebo zbytky jiných látek okamžitě odstraňte.



Ochrana životního prostředí

Obal/starý spotřebič



Obal ekologicky zlikvidujte. Tento spotřebič je označený podle evropské směrnice 2012/19/ES o odpadních elektrických a elektronických zařízeních (Waste Electrical and Electronic Equipment – WEEE). Směrnice platná v zemích EU udává způsob vracení a recyklace starých spotřebičů.

Tipy pro ekonomické používání

- Vždy plňte spotřebič maximálním množstvím prádla pro každý program. → *Strana 26*
- Normálně zašpiněné prádlo perte bez předpírky.
- Při mírně až normálně zašpiněném prádle šetřete energii a prací prostředky.
- Teploty, které lze zvolit, se vztahují ke značkám pro ošetřování na textiliích. Teploty ve spotřebiči se od nich mohou lišit, aby byl zajištěn optimální poměr úspory energie a výsledku praní.
- **režim spánku:** Není-li spotřebič delší dobu obsluhován (přibližně 5 minut), vypne se podsvícení dotykového displeje ještě před zahájením programu a po skončení programu  zablíká. Volbou jakéhokoli tlačítka se podsvícení dotykového displeje aktivuje. Když je program spuštěn, většina podsvícení dotykového displeje se vypne. Dotykem na jakoukoli oblast dotykového displeje podsvícení opět aktivujete.

- **Automatické vypnutí:** Není-li spotřebič po delší dobu obsluhován (přibližně 20 minut) automaticky se (v závislosti na množství vody ve spotřebiči) před začátkem programu nebo po jeho skončení vypne. Dalším stisknutím tlačítka ① spotřebič zapnete.
- Sušíte-li poté prádlo ve spotřebiči, zvolte maximální rychlost odstředění. Čím méně vody prádlo obsahuje, tím méně času a energie je potřeba na sušení. Nesušte prádlo, z něhož kape voda.

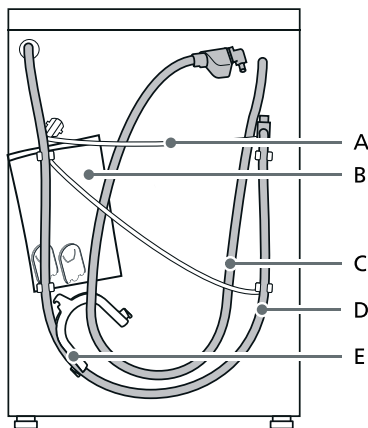

Umístění a připojení

Standardní příslušenství

Upozornění: Zkontrolujte spotřebič, zda nebyl poškozen při přepravě. Nikdy nepoužívejte poškozený spotřebič. Máte-li jakékoli připomínky, kontaktujte prodejce, u něhož jste spotřebič koupili, nebo náš zákaznický servis.

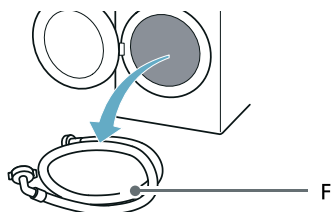

- A Hlavní přívod
 - B Vak:
 - Návod k instalaci a obsluze
 - Adresář zákaznických servisů
 - Záruka*
 - Dodatkový list pro návod k obsluze a instalaci*
 - Krytky na otvory po odstranění přepravních zámků
 - Návod k montáži pro domácí zapojení
 - C Přívodní hadice modelů aquaStop
 - D Odtoková hadice
 - E Koleno pro zajištění odtokové hadice*
 - F Přívodní hadice studené vody modelů Standard/Aqua-Secure
- * V závislosti na modelu

Navíc je nutná hadicová spona (průměr 24–40 mm, k dispozici u specializovaných prodejců) pro připojení vypouštěcí hadice vody k sifonu.

Užitečné náradí

- Vodováha pro vyrovnaní
- Klíč s:
 - vel. 13 pro povolení přepravních konzol a
 - vel. 17 pro vyrovnaní nohou spotřebiče

Bezpečnostní pokyny

Varování

Nebezpečí zranění!

- Spotřebič je velmi těžký. Při zvedání/přepravě spotřebiče buďte velmi opatrní.
- Pokud je spotřebič zvedán za vyčnívající součásti (např. dveře spotřebiče), mohou se komponenty ulomit a způsobit zranění. Nezvedejte spotřebič za vyčnívající části.
- Pokud není hadice a přívodní kabely správně vedeny, hrozí nebezpečí zakopnutí a zranění. Hadice a kabely vedte tak, abyste vyloučili riziko zakopnutí.

Pozor!

Poškození spotřebiče

Zmrzlé hadice mohou prasknout. Neinstalujte spotřebič v místech vystavených mrazům nebo venku.

Pozor!

Poškození vodou

Připojky přívodní a vypouštěcí hadice jsou pod vysokým tlakem vody. Abyste předešli úniku vody nebo poškození vodou, dodržujte pokyny v této kapitole.

Upozornění

- Kromě těchto bezpečnostních informací mohou mít speciální požadavky místní dodavatelé vody a elektřiny.
- V případě pochybností si nechte zařízení připojit specialistou.

Plocha instalace

Upozornění: Spotřebič musí být stabilně vyrovnaný, aby „nepochodoval“.

- Plocha pro instalaci musí být pevná a rovná.
- Měkké podlahy/podlahové krytiny nejsou vhodné.

Instalace na betonovou nebo dřevěnou trámovou podlahu

Pozor!

Poškození spotřebiče

Spotřebič může při odstředování „pochodovat“ a z podstavce se převrátit/spadnout.

Nožičky spotřebiče se musí upevnit pomocí přichytek.

Obj. č. WMZ 2200, WX 975600, CZ 110600, Z 7080X0.

Upozornění: Na podlaze nad dřevěným trámovým stropem postavte spotřebič:

- pokud možno do rohu,
- na vodovzdornou dřevěnou desku (silnou min. 30 mm), která je pevně přišroubovaná k podlaze.

Instalace spotřebiče do kuchyňky

Varování

Nebezpečí smrti!

Hrozí úraz elektrickým proudem při dotyku součástí pod napětím. Nedemontujte krycí desku spotřebiče.

Upozornění

- Je vyžadována šířka vestavného prostoru 60 cm.
- Spotřebič instalujte pouze pod souvislou pracovní desku, která je pevně spojena s ostatním nábytkem.

Odstranění přepravních zámků

Pozor!

Poškození spotřebiče

- Spotřebič je při přepravě zajištěný přepravními pojistkami. Pokud se přepravní pojistky neodstraní, může při provozu spotřebiče dojít k jeho poškození. Před prvním použitím bezpodmínečně kompletně odstraňte všechny 4 přepravní pojistky. Pojistky uschovejte.
- Abyste při pozdější přepravě zabránili poškození, opět pro zajištění při přepravě bezpodmínečně namontujte přepravní pojistky.

Upozornění: Šrouby a objímky uložte na bezpečném místě.

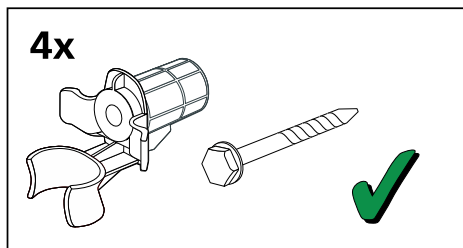

1. Vyjměte hadice z držáků.

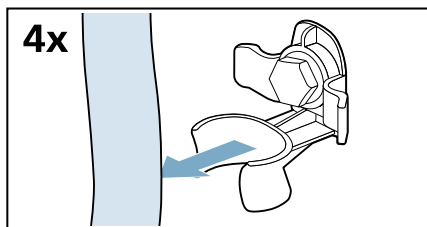

2. Odšroubujte a odstraňte všechny čtyři šrouby přepravních zámků.

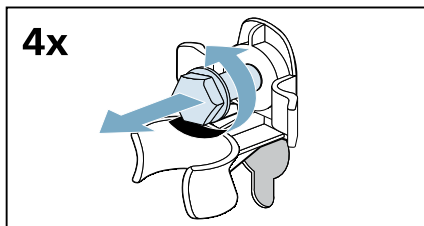

- a) Uvolněte kabel z držáků.

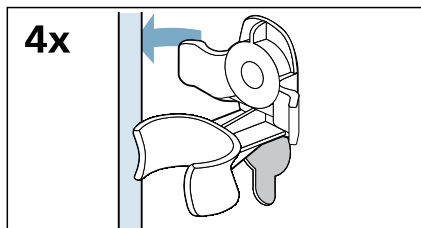

- b) Odstraňte objímky.

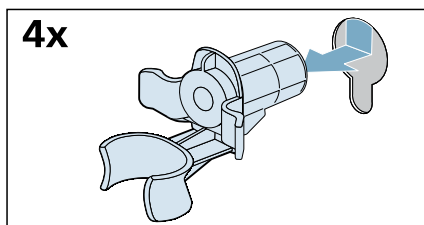

3. Nasadte kryty.

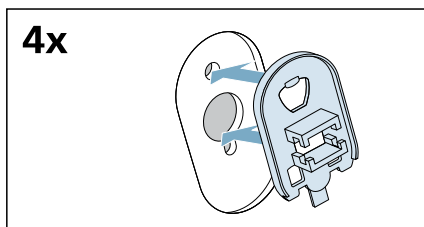

4. Upevněte kryty na místě zatlačením na přichytky.

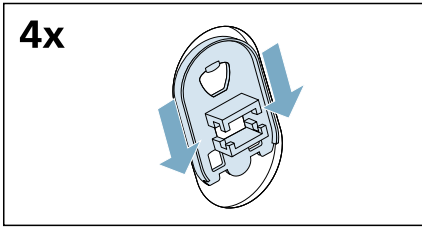

Sejmutí podpěrných příček

1. Uvolněte a odeberte všechny šrouby z vertikálních přepravních příček.

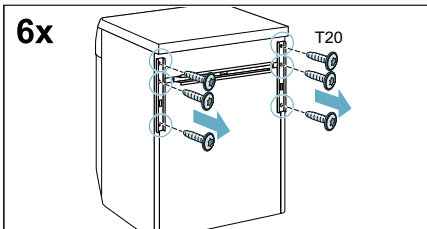

2. Sejměte přepravní příčky.

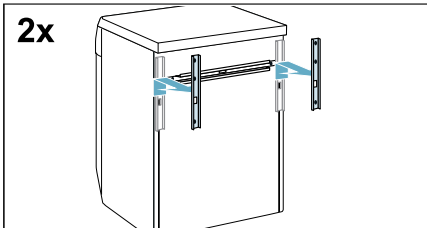

3. Uvolněte a odeberte šrouby z horizontální přepravní příčky.

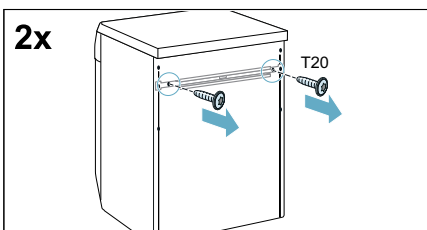

4. Sejměte přepravní příčku.

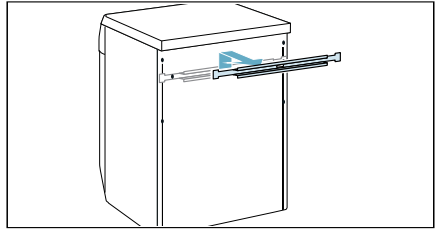

Délky hadice a kabelu

Připojení na levé straně

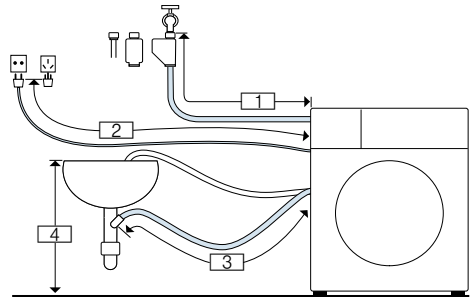

- 1 ~ 145 cm
- 2 ~ 150 cm
- 3 ~ 95 cm
- 4 0 cm ~ 100 cm

nebo

Připojení na pravé straně

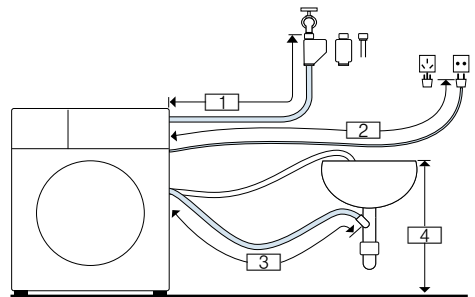

- 1 ~ 100 cm
- 2 ~ 195 cm
- 3 ~ 140 cm
- 4 0 cm ~ 100 cm

Upozornění: Pokud je přívodní hadice na vaši přípojku příliš krátká, můžete si u poprodejšího servisu objednat prodloužení.

Přívod vody

Varování

Nebezpečí ohrožení života!

Při kontaktu se součástmi pod napětím hrozí nebezpečí úrazu elektrickým proudem.

Bezpečnostní ventil Aquastop neponořujte do vody (součástí je elektrický ventil).

* V závislosti na modelu

Při připojování spotřebiče dodržujte následující:

Upozornění

- Spotřebič používejte pouze se studenou vodou z vodovodu.
- Spotřebič nepřipojujte k baterii beztlakého bojleru.
- Nepoužívejte použitou přívodní hadici. Použijte pouze dodanou přívodní hadici nebo přívodní hadici zakoupenou ve specializované autorizované prodejně.
- Přívodní hadice se nesmí zalamovat, přiskřípnout, upravovat nebo přerézávat (v opačném případě není zaručena pevnost).
- Šroubení utahujte pouze ručně. Pokud šroubení utáhnete nářadím (kleštěmi) příliš pevně, může dojít k poškození závitů.

Optimální tlak vody ve vodovodní síti

Minimálně 100 kPa (1 bar)

Maximálně 1 000 kPa (10 bar)

Při otevření kohoutu by měl být průtok vody nejméně 8 l/min.

Je-li tlak vody vyšší než tato hodnota, musí být nainstalován redukční ventil.

Připojení

1. Připojte přívodní hadici ke kohoutku ($\frac{3}{4}$ " = 26,4 mm) a ke spotřebiči:
 - Model: **Standard**

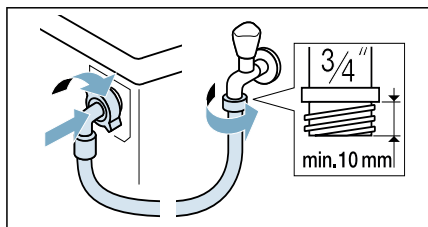

- Model: **Aqua-Secure**

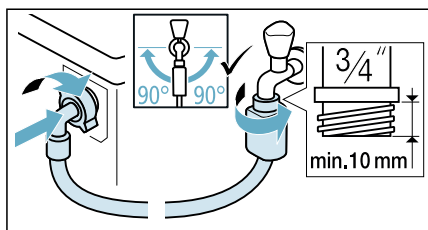

- Model: **Aqua-Stop**

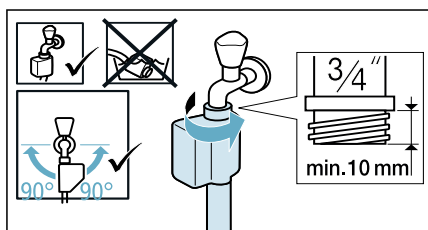

Tip: Mezi přívodní vodovodní hadicí a kohout nasadte vnější vodní filtr (v závislosti na modelu). Filtr odstraňuje z vody částice nečistot. Vodní filtry je nutné pravidelně čistit, a odstranit tak znečišťující látky. Zabráňte tak ucpání. Viz také → samostatné pokyny k montáži a čištění vodních filtrů.

2. Opatrně otvírejte vodovodní kohoutek a kontrolujte těsnost spojů. Šroubový spoj je pod vodovodním tlakem.

Odvod vody

⚠ Varování **Nebezpečí opaření!**

Při praní s vysokými teplotami může dojít při kontaktu s horkým pracím roztokem, např. při odčerpání horkého pracího roztoku do umyvadla, k opaření. Nesahejte do horké vody.

Pozor!

Škody způsobené vodou

Když odtoková hadice vlivem vysokého tlaku při odčerpávání vyklouzne z umyvadla nebo z místa připojení, může vytékající voda způsobit škody. Zajistěte odtokovou hadici proti vyklouznutí.

Pozor!

Poškození spotřebiče/poškození textilií

Když se konec odtokové hadice ponoří do odčerpané vody, může se voda nasát zpět do spotřebiče a poškodit spotřebič nebo textilie.

Dbejte na to, aby:

- odtok v umyvadle nebyl uzavřený zátkou,
- konec odtokové hadice nebyl ponořený do odčerpané vody,
- voda dostatečně rychle odtékala.

Upozornění: Odtokovou hadici nezalamujte ani nevytahujte do délky.

Připojení

■ **Odtok do sifonu**

Místo připojení se musí zajistit hadicovou sponou, \varnothing 24–40 mm (specializovaná prodejna).

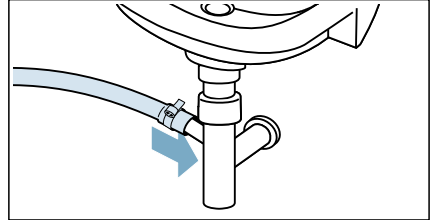

■ **Odtok do umyvadla**

Zajistěte odtokovou hadici proti vyklouznutí. Koleno lze obdržet u zákaznického servisu: číslo dílu 00655300

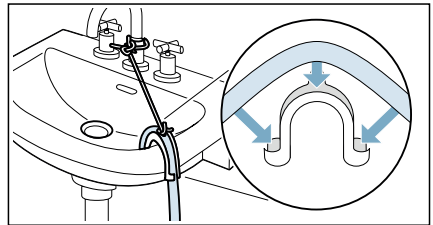

■ **Vypouštění do plastové trubky s pryžovou průchodkou nebo do drenážní jímky**

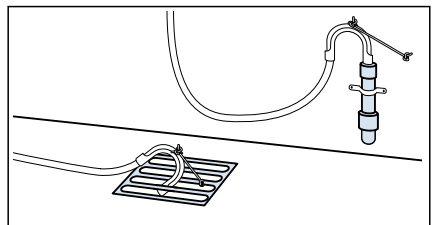

Upozornění: Plastová trubka nepředstavuje standardní příslušenství, je dostupná u specializovaných prodejců.

Vyrovnání

Vyrovnejte spotřebič pomocí vodováhy.

Nesprávné vyrovnání může způsobit hlasitý hluk, vibrace a „cestování“.

1. Povolte pojistné matice klíčem otáčením ve směru hodinových ručiček.

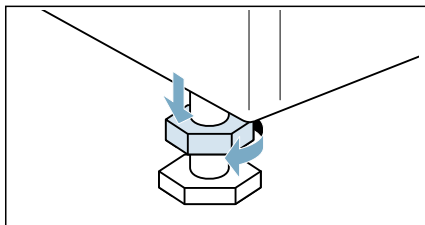

2. Vodováhou zkontrolujte vyrovnání spotřebiče a případně je upravte. Změňte výšku otáčením nohy spotřebiče. Všechny čtyři nohy spotřebiče musí pevně stát na podlaze.

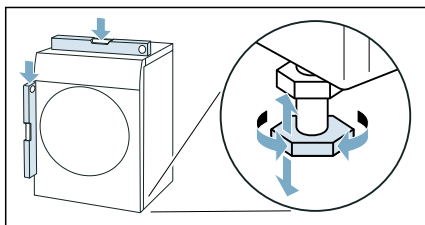

3. Pojistnou matici upevněte ke krytu. Přitom držte pevně nohu a nepravujte její výšku. Pojistné matice na všech čtyřech nohách spotřebiče musí být pevně dotaženy ke krytu.

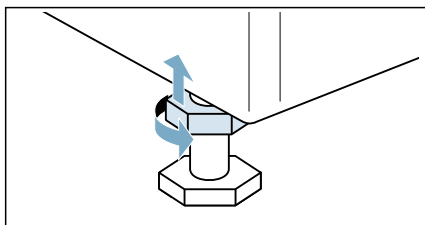

Elektrické připojení

Varování **Nebezpečí ohrožení života!**

Při kontaktu se součástmi pod napětím hrozí nebezpečí úrazu elektrickým proudem.

- Nikdy se nedotýkejte síťové zástrčky mokřými rukama.
- Síťovou zástrčku vytahujte ze zásuvky pouze za kryt zástrčky, nikdy za kabel, protože by mohlo dojít k poškození.

Dodržujte následující pokyny a zajistěte následující:





Upozornění

- Síťové napětí a údaj o napětí na spotřebiči (štítek spotřebiče) musí souhlasit. Jmenovitý příkon a potřebná pojistka jsou uvedené na štítku spotřebiče.
- Spotřebič může být připojený pouze na střídavý proud přes zásuvku s ochranným kontaktem nainstalovanou podle předpisů.
- Síťová zástrčka a síťová zásuvka si musí odpovídat.
- Uzemnění je provedené podle předpisů.
- Výměnu síťového kabelu (v případě potřeby) smí provést pouze odborník s elektrotechnickou kvalifikací. Náhradní síťový kabel lze obdržet u zákaznického servisu.
- Nepoužívejte vícenásobné zásuvkové lišty/spojky a prodlužovací kabely.
- Při použití proudového chrániče se smí použít pouze typ označený tímto symbolem: . Pouze tento symbol zaručuje splnění předpisů platných v současné době.
- Síťová zástrčka musí být neustále přístupná.
- Síťový kabel nesmí být zalomený, přiskřípnutý, upravený, proříznutý a nesmí přijít do kontaktu se zdroji tepla.

Před prvním praním

Před opuštěním továrny byl spotřebič důkladně zkontrolován. Pro odstranění zbytkové vody spusťte program  **čištění bubnu** poprvé **bez** prádla.

Upozornění:

- Spotřebič musí být řádně nainstalován a připojen.
→ "Umístění a připojení" na straně 12
 - Nikdy nezapínejte poškozený spotřebič.
1. Zasuňte zástrčku do zásuvky.
 2. Otevřete vodovodní kohoutek.
 3. Stiskněte tlačítko , až se rozsvítí kontrolka, tlačítko uvolněte. Spotřebič se zapne.
 4. Zavřete dvířka. Nevkládejte žádné prádlo.
 5. Zvolte program  **čištění bubnu 90 °C**.
 6. Otevřete zásuvku na prací prostředek.
 7. Do dávkovače **II** nalijte přibližně 1 litr vody.
 8. Do dávkovače **II** přidejte standardní prací prostředek podle pokynů výrobce pro malé zašpinění.
- Upozornění:** Aby se netvořilo nadměrné množství pěny, použijte pouze polovinu doporučené dávky pracího prostředku. Nepoužívejte prací prostředky pro vlnu nebo jemné tkaniny.
9. Zavřete zásuvku na prací prostředek.
 10. Zvolte .
 11. Po skončení programu držte stisknuté tlačítko , až se kontrolka vypne, potom tlačítko uvolněte.

Váš spotřebič je nyní připraven k použití.

Přeprava

Např. když se stěhuje

Přípravná práce:

1. Zavřete vodovodní kohoutek.
2. Snižte tlak vody v přívodní hadici.
→ *Strana 42*
3. Vypusťte všechnu zbytkovou vodu.
→ *Strana 41*
4. Vytáhněte elektrickou zástrčku spotřebiče.
5. Odstraňte hadice.
6. Vyprázdněte dávkovače.
→ "Zásuvka na prací prostředek a plášť" na straně 40

Instalace přepravních zámků:

1. Odstraňte kryty a uschovejte je na bezpečném místě.

Upozornění: V případě potřeby použijte šroubovák.

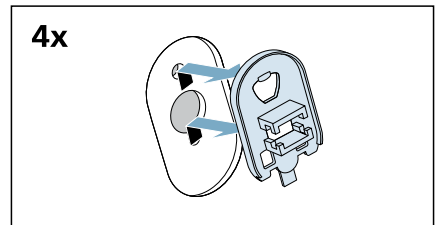
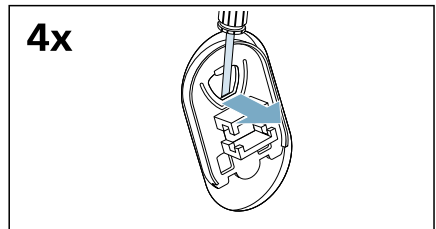

cs Umístění a připojení

2. Vložte všechny čtyři objímky.

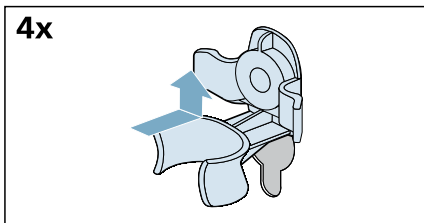

a) Upněte přívodní kabel bezpečně do držáků.

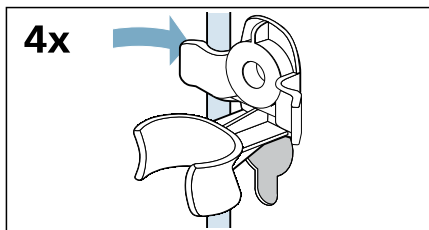

b) Vložte a upevněte šrouby.

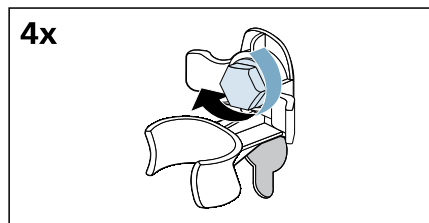

c) Upněte hadice bezpečně do držáků.

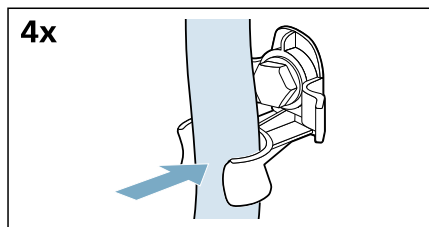

Před novým zapnutím spotřebiče:

Upozornění

- **Musí** být sejmuty podpěrné příčky.
→ "Sejmutí podpěrných příček" na straně 15
- Převážní zámky **musí** být odstraněny.
→ "Odstranění přepravních zámků" na straně 14
- Nalijte asi 1 litr vody do dávkovače **II**, zvolte a spusťte program **odčerpání**.

Tím zabráníte, aby prací prostředek bez využití natekl do výtoků při následujícím praní.

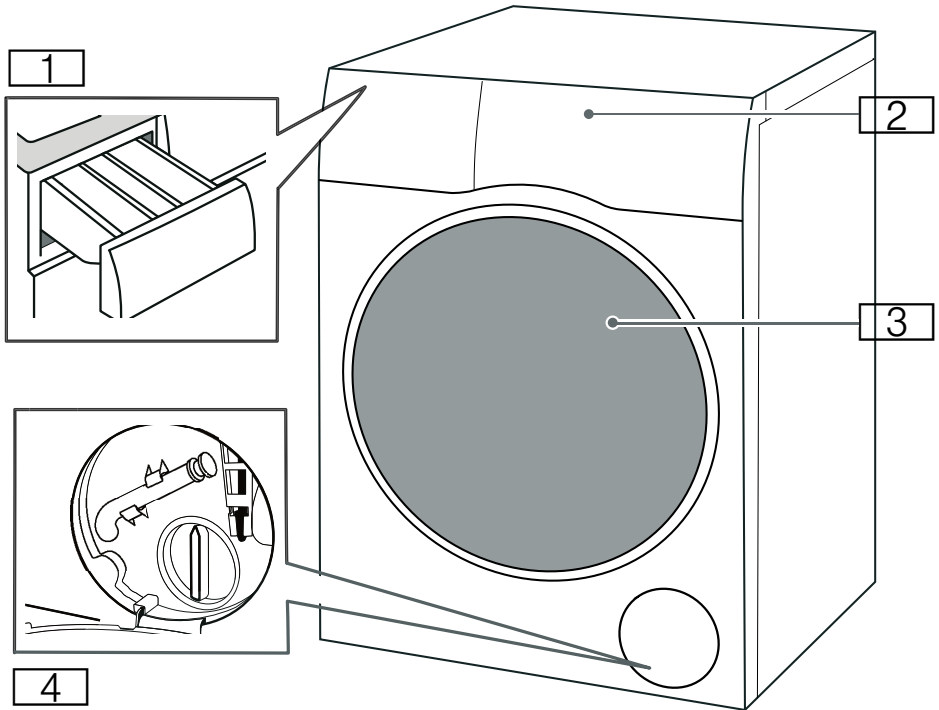
 **Seznámení se spotřebičem****Spotřebič**

- 1** Zásuvka na prací prostředek
- 2** Ovládací panel / dotykový displej
- 3** Vkládací dvířka
- 4** Servisní kryt

Ovládací panel

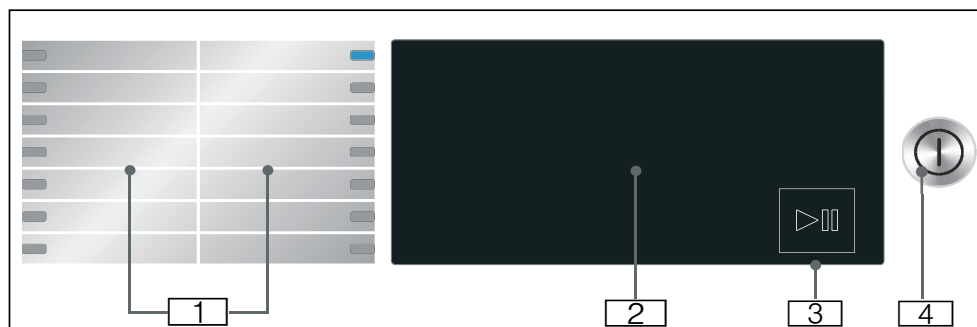

- 1 Volitelné programy.
- 2 Dotykový displej
- 3 Tlačítko start/pauza
Pro spuštění, přerušení (např. přidání prádla) a zrušení programu klepněte na tlačítko ▷||.
- 4 Tlačítko zapnutí/vypnutí
Pro zapnutí nebo vypnutí stiskněte tlačítko ①.

Dotykový displej

Výchozí nastavení programu

90°	1400	
60°	1200	
40°	800	
30°	600	
20°	400	
❄	⊖	

Displej	Nastavení	Popis
❄ - 90°	Teplota	Volitelná teplota v °C ❄ = studená
⊖, 400 - 1 400*	Otáčky odstředění	Rychlost odstředování v ot/min (otáčky za minutu) ⊖ = Bez odstředování
2:30*	Zbývající doba trvání programu	Zbývající doba trvání programu závisí na volbě programu v h:min (hodiny:minuty)
0,5-24 h	„Hotovo za dobu“ čas	Program skončí za ... h (h = hodiny)
10.0* kg / 6.0* kg	Maximální náplň pro praní/sušení	Doporučená náplň v kg

* V závislosti na zvoleném modelu a programu.

Další nastavení programu

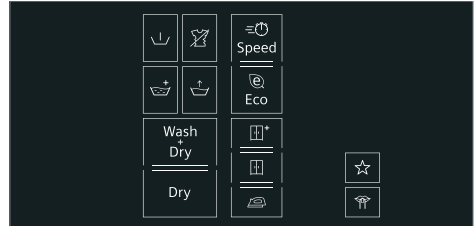

Displej	Nastavení
Wash+Dry	
Dry	
⊕+	(Suché k uložení+)
⊕	(Suché k uložení)
☞	(Suché k žehlení)
⌵	(Předpírka)
☞	(Máchní plus)
☞	(Načechrávání)
☞	(Voda plus)
≡⌚	Speed(Rychlost)
⊖	Eco
☆	(paměti)
☞	(Tiché)

→ "Přídavná nastavení programu" na straně 32

Stavové kontrolky průběhu programu (sekvence programu)

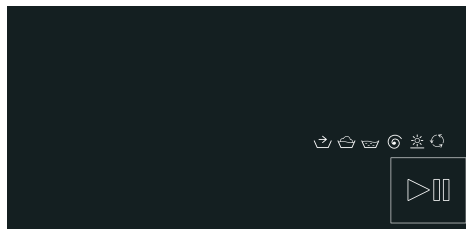

Displej	Nastavení
▶	Tlačítko Start/Pause (spuštění/pauza)
↶	Předpírka
🧺	Praní
🌀	Máchání
🌀	Odstředění/odčerpání
☼	Sušení
🔄	Prevence pomačkání
End	Konec programu

Prádlo

Příprava prádla k praní

Ochrana vašeho prádla a spotřebiče

Pozor!

Poškození spotřebiče/textilií

Cizí předměty (např. mince, kancelářské sponky, jehly, hřebíky) mohou poškodit prádlo nebo součásti spotřebiče.

Při přípravě prádla dodržujte následující pokyny:

- Při dávkování pracích prostředků, čisticích prostředků, aviváží a pomůcek pro čištění se vždy řiďte pokyny výrobce.
- Nepřekračujte maximální náplň. Přeplnění nepříznivě ovlivňuje výsledek praní.
- Zamezte kontaktu pracích a čisticích prostředků pro předpírku prádla (např. odstraňovače skvrn, předpírací spreje) s povrchem spotřebiče. Zbytky spreje a jiné pozůstatky / kapičky okamžitě odstraňte vlhkým hadrem.
- Vyprázdněte všechny kapsy. Odstraňte všechny cizí předměty.
- Odstraňte kovové části (kancelářské sponky atd.).
- Kalhoty, úplety a pletené textilie, např. svetry, trička nebo mikiny, by měly být obráceny vnitřkem ven.
- Přesvědčte se, že vyztužené podprsenky lze prát v pračce.
- Jemné tkaniny perte v síťce/vaku (punčochové kalhoty, vyztužené podprsenky atd.).
- Zapněte zipy, povlaky.
- Odstraňte kartáčem písek z kapes a límců.
- Odstraňte záclonové úchytky nebo je vložte do sítky/vaku.











Třídění prádla

Roztřídíte prádlo podle pokynů a informací výrobce na informačních štítcích v závislosti na:

- typu tkaniny/vláčna
- barvy

Upozornění: Může dojít k obarvení prádla. Bílé a barevné prádlo perte odděleně. Nové barevné prádlo perte poprvé odděleně.

- **Zašpinění**
Perte dohromady prádlo se stejnou úrovní zašpinění. Několik příkladů stupňů zašpinění najdete v kapitole
 - **Lehká:** Není nutná předpírka; je-li to nutné, zvolte nastavení  **Speed (Rychlost)**.
 - **Normální**
 - **Těžké:** Vložte méně prádla, nutná předpírka nebo namočení prádla předem.
 - **Skvrny:** Skvrny odstraňte/ ošetřete předem, dokud jsou čerstvé. Nejprve je navlhčete mýdlovou vodou; nedřete je. Pak vyperte prádlo s vhodným programem. Odolné nebo zaschlé skvrny lze někdy odstranit teprve po několikerém praní.
- **Symbols na informačních štítcích**





-  Vhodné pro běžný prací proces; např. program  bavlna
-  Je nutný jemný prací proces; např. program  nemačkové prádlo
-  Je nutný vysoce jemný prací proces; např. program  jemné/ hedvábí
-  Vhodné pro ruční praní; např. program  vlna 
-  Neperte v pračce.

Příprava prádla k sušení

Upozornění: Pro zajištění rovnoměrného sušení roztřídíte prádlo podle:

- typu tkaniny
- Symbolů uvedené na informačních štítcích na textilích.

Pouze suché prádlo s označením „dryer-proof“ (vhodné do sušičky) nebo s těmito symboly:

-  : Můžete zvolit  **bavlna**/ **ručníky**/ **Hygiena/ myTime + Dry**
-  : Můžete zvolit  **nemačkové prádlo**/ **mix/  vlna  košile/halenky + Dry**

Následující textilie se nesmí sušit:



























-  = symbol „nesušit“
- Jemné prádlo (hedvábí, syntetické záclony).
- Textilie obsahující pěnovou pryž nebo podobné materiály.
- Textilie ošetřené hořlavými kapalinami, např. odstraňovačem skvrn, petrolejovým éterem, ředidlem. Nebezpečí výbuchu!
- Textilie obsahující lak na vlasy nebo podobné látky.















































Upozornění







- Ručně prané textilie musí být před sušením vhodnou rychlostí odstředěny.
- Před sušením odstředte při optimální rychlosti. Pro bavlnu doporučujeme odstředění při více než 1 000 ot/min, pro snadno udržovatelné tkaniny více než 800 ot/min.
- Nežehlete prádlo ihned po sušení. Pro rovnoměrné rozložení vlhkosti se doporučuje prádlo nejprve srolovat.
- Pro dobrý výsledek sušení by měly být přikrývky, froté tkaniny a jiné velké textilie sušeny odděleně. Nesušte více než 6 kusů froté prádla (nebo 5 kg).
- Nepřekračujte maximální zátěž.

Přehled programů

Volitelný program

























Program / typ prádla	Volitelné možnosti / informace
Název programu Stručné vysvětlení programu a pro jaké textilie je vhodný.	Maximální náplň pro praní / maximální naplnění pro sušení Max. náplň v kg v závislosti na zvoleném modelu a programu volitelná teplota* ve °C volitelná rychlost odstředování* v ot/min Možná další nastavení programu*
 bavlna Mechanicky a tepelně odolné tkaniny z bavlny nebo lnu.	10.0 (5,0**) kg / 6,0 kg * - 90 °C 400-1 400 ot/min ≡⌚ Speed (Rychlost), Ⓞ Eco,  (Voda plus),  (Načechrávání),  (Máchání plus),  (Předpírka), ☆ (paměti),  (Tiché), Wash+Dry, Dry,  (Suché k uložení+),  (Suché k uložení),  (Suché k žehlení)
 nemačkové prádlo Tkaniny ze syntetických nebo smíšených materiálů.	4,0 kg / 2,5 kg * - 60 °C 400-1 400 ot/min ≡⌚ Speed (Rychlost), Ⓞ Eco,  (Voda plus),  (Načechrávání),  (Máchání plus),  (Předpírka), ☆ (paměti),  (Tiché), Wash+Dry, Dry,  (Suché k uložení+),  (Suché k uložení),  (Suché k žehlení)
 mix Smíšená náplň bavlny a syntetických tkanin.	4,0 kg / 2,5 kg * - 40 °C 400-1 400 ot/min ≡⌚ Speed (Rychlost), Ⓞ Eco,  (Voda plus),  (Načechrávání),  (Máchání plus),  (Předpírka), ☆ (paměti),  (Tiché), Wash+Dry, Dry,  (Suché k uložení+),  (Suché k uložení),  (Suché k žehlení)
* V závislosti na modelu a programu. ** Menší náplň s dodatečným nastavením programu ≡⌚ Speed (Rychlost) .	

Program / typ prádla	Volitelné možnosti / informace
<p> jemné/hedvábí</p> <p>Pro jemné, pratelné tkaniny, např. z hedvábí, saténu, syntetických vláken nebo smíšených materiálů (např. hedvábné halenky nebo šátky).</p>	<p>2,0 kg / -</p> <p> - 40 °C</p> <p> - 800 ot/min</p> <p> Speed (Rychlost),  Eco,  (Voda plus),  (Načechrávání),  (Máchání plus),  (Předpírka),  (paměti),  (Tiché)</p>
<p> vlna </p> <p>Ručně nebo automaticky pratelné tkaniny z vlny nebo obsahující vlnu;</p> <p>obzvláště jemný prací program, který brání sražení prádla, s delšími přestávkami v rámci programu (během kterých prádlo leží ve vodě).</p> <p>Upozornění: Prádlo po sušení stále obsahuje malé množství vody, čímž se předchází jeho sražení. Proto prádlo vyjměte co nejdříve po ukončení programu a dosušte vodorovně rozložené.</p>	<p>2,0 kg / 1,0 kg</p> <p> - 40 °C</p> <p> - 800 ot/min</p> <p> (paměti),  (Tiché), Wash+Dry,  (Suché k žehlení)</p>
<p> ručníky</p> <p>Na hygienické praní textilií z froté, jako jsou ručníky a župany. Upravená rychlost odstředování pro optimální vyprání a hebkost na dotek.</p>	<p>3,5 kg / 3,5 kg</p> <p> - 90 °C</p> <p>400-1 400 ot/min</p> <p> Speed (Rychlost),  Eco,  (Voda plus),  (Načechrávání),  (Máchání plus),  (Předpírka),  (paměti),  (Tiché), Wash+Dry,  (Suché k uložení+),  (Suché k uložení)</p>
<p>   máchání/odstředění/odčerpání</p> <p>Kombinovaný extra program pro máchání a odstředění prádla a odčerpání vody na máchání</p> <p>Upozornění: Nastavení  (Máchání plus) je pro tento program aktivováno z výroby.</p> <p>Chcete-li prádlo pouze odstředit: Deaktivujte nastavení  (Máchání plus) a v případě potřeby upravte rychlost odstředění.</p> <p>Chcete-li pouze odčerpat vodu: Deaktivujte nastavení  (Máchání plus) a zvolte nastavení .</p>	<p>-</p> <p>-</p> <p> - 1 400 ot/min</p> <p> (Načechrávání),  (Voda plus),  (Máchání plus),  (paměti), Wash+Dry,  (Suché k uložení+),  (Suché k uložení),  (Suché k žehlení)</p>
<p>* V závislosti na modelu a programu.</p> <p>** Menší náplň s dodatečným nastavením programu  Speed (Rychlost).</p>	















Program / typ prádla	Volitelné možnosti / informace
<p> čistění bubnu</p> <p>Speciální program pro hygienu bubnu nebo odstranění chlupů. Nevkládejte žádné prádlo.</p> <p>90 °C = antibakteriální program. 40 °C = antibakteriální program, lze použít speciální prostředek k čistění bubnu.</p> <p>☼ = žádný antibakteriální program, k odstranění vlasů a chlupů z bubnu.</p> <p>Kontrolka programu  čistění bubnu bliká, pokud jste po delší dobu nepoužili žádný program s teplotou 60 °C nebo vyšší.</p> <p>Upozornění</p> <ul style="list-style-type: none"> ■ Zapínání/vypínání informačního signálu  čistění bubnu. → "Zapnutí/vypnutí signálu upozorňujícího na údržbu bubnu" na straně 39 ■ Při dávkování prostředku vždy postupujte podle pokynů výrobce. 	<p>0,0 kg / 0,0 kg</p> <p>☼, 40 °C, 90 °C</p> <p>1 200</p> <p>☆ (paměti), 🏠 (Tiché)</p>
<p> Hygiena</p> <p>Odolné tkaniny z bavlny nebo lnu.</p> <p>Upozornění: Vhodné zejména pro praní prádla, které musí být hygienicky čisté a zvláště jemné pro citlivou pokožku díky delšímu pracovnímu cyklu při definované teplotě, vyšší hladině vody a delšímu odstředění.</p>	<p>6,5 kg / 5,0 kg</p> <p>☼ - 60 °C</p> <p>400-1 400 ot/min</p> <p>≡🕒 Speed (Rychlost), 🌿 Eco, 🚰 (Voda plus), 🌀 (Načechrávání), 🔄 (Míchání plus), ⬇️ (Předpírka), ☆ (paměti), 🏠 (Tiché), Wash+Dry, Dry, 📦* (Suché k uložení+), 📦 (Suché k uložení), 🛏️ (Suché k žehlení)</p>
<p> Outdoor/impregnace</p> <p>Program pro praní impregnovaného a outdoorového oblečení s membránovým povrchem nebo voděodolných tkanin s následným volitelným cyklem impregnace</p> <p>Upozornění</p> <ul style="list-style-type: none"> ■ Použijte speciální prací prostředek vhodný pro automatické praní; přidejte správnou dávku do dávkovače II podle pokynů výrobce. ■ Přidejte dávku impregnačního prostředku (max. 170 ml) do dávkovače . ■ Prádlo se nesmí ošetřovat změkčovačem tkanin. ■ Před praním důkladně vymyjte zásuvku na prací prostředek. ■ Doporučujeme před praním zapnout zipy a otočit prádlo naruby. 	<p>1,0 kg / 1,0 kg</p> <p>☼ - 40 °C</p> <p>400-800 ot/min</p> <p>≡🕒 Speed (Rychlost), 🌿 Eco, 🚰 (Voda plus), 🔄 (Míchání plus), ☆ (paměti), 🏠 (Tiché), Wash+Dry, Dry, 📦 (Suché k uložení)</p>

* V závislosti na modelu a programu.

** Menší náplň s dodatečným nastavením programu  **Speed (Rychlost)**.

Program / typ prádla	Volitelné možnosti / informace
<p> košile/halenky</p> <p>Nežehlivé košile nebo halenky z bavlny, lnu, syntetických vláken nebo smíšených materiálů.</p>	<p>2,0 kg / 2,0 kg</p> <p>❄ - 60 °C</p> <p>400–800 ot/min</p> <p>⊖ Speed (Rychlost), ⊕ Eco,  (Voda plus),  (Načechrávání),  (Máchání plus),  (Předpírka), ☆ (paměti),  (Tiché), Wash+Dry, Dry,  (Suché k uložení),  (Suché k žehlení)</p>
<p> osvěžení</p> <p>Program k odstranění pachu a k redukci zmačkání, vhodný pro vlnu, len, obleky atd., které nevyžadují časté praní.</p> <p>Upozornění</p> <ul style="list-style-type: none"> Pro lepší výsledek doporučujeme prádlo pro dokončení programu rozvěsit na větraném místě na dobu 3–5 minut. Používáte-li tento program opakovaně, doporučujeme vám jej proložit pracím programem, který odstraní zápach z bubnu. Do tohoto programu se nesmí přidávat prací prostředek. 	<p>-/1,0 kg</p> <p>-</p> <p>-</p> <p>☆ (paměti),  (Tiché), Dry</p>
<p> myTime</p> <p>Smíšené tkaniny; pro mírně znečištěné prádlo z bavlny a syntetických vláken.</p> <p>Délku programu je možné vždy nastavit. Maximální délka programu praní je 60 minut a sušení 120 minut, přičemž snižování je možné po 10minutových krocích.</p> <p>Upozornění</p> <ul style="list-style-type: none"> Délku programu zvýšte pomocí dodatečného nastavení programu  (Máchání plus). Pro tento program není možné zvolit výchozí nastavení programu → (Hotovo za dobu). Použijete-li tento program pro sušení, není možné přidávat prací prostředek. 	<p>2,0 kg / 6,0 kg</p> <p>❄ - 40 °C</p> <p>400–1 200 ot/min</p> <p> (Voda plus),  (Načechrávání),  (Máchání plus), ☆ (paměti),  (Tiché), Dry,  (Suché k žehlení)</p>
<p> super 15'/Wash & Dry 60' </p> <p>Pro menší množství lehce zašpiněného oblečení z bavlny, lnu nebo syntetických či smíšených textilií. Praní po dobu přibližně 15 minut. Pokud vyberete funkci sušení, po praní bude následovat 45minutová fáze sušení.</p> <p>Upozornění: Výchozím programem je  super 15'. Můžete přepnout na program Wash & Dry 60'  klepnutím na tlačítko Wash+Dry.</p>	<p>2,0 kg / 1,0 kg</p> <p>❄ - 40 °C</p> <p>400–1 200 ot/min</p> <p>☆ (paměti),  (Tiché), Wash+Dry,  (Suché k uložení)</p>
<p>* V závislosti na modelu a programu.</p> <p>** Menší náplň s dodatečným nastavením programu  Speed (Rychlost).</p>	



Tabulka sušení

Doporučený program sušení	Možnost	Náplň k sušení (kg)	Odhadovaný čas sušení (min)		
			 (Suché k žehlení)	 (Suché k uložení)	 (Suché k uložení+)
 bavlna/  ručníky/  Hygiena	 Speed (Rychlost)	1.0-2.0	40-50	50-70	65-90
		2.0-4.0	50-75	70-95	90-135
		4.0-6.0	75-90	95-120	135-160
	 Eco	1.0-2.0	45-65	60-90	75-110
		2.0-4.0	65-115	90-160	110-185
		4.0-6.0	115-150	160-240	185-265
 nemačkové prádlo/  mix/  košile/halenky	 Speed (Rychlost)	0.5-1.5	30-40	35-60	45-80
		1.5-2.5	40-60	60-90	80-110
	 Eco	0.5-1.5	35-50	55-80	75-105
		1.5-2.5	50-75	80-120	105-145
		 Outdoor/impregnace	1.0	-	120

- i Doba uvedená výše je pouze orientační, skutečnou dobu sušení ovlivňuje typ oblečení, jeho hmotnost, obsah vlhkosti a okolní teplota.
- i Aby bylo dosaženo jednotného vysušení, doporučujeme oddělovat těžké a lehké prádlo. Sušte odděleně například tlusté ručníky a košile.
- i Na sušení objemného nebo těžkého prádla doporučujeme  (Suché k uložení+).
- i Menšího množství záhybů na prádle po sušení dosáhnete tím, že budete najednou sušit menší množství prádla.
- i Dobu sušení u programu, který není uveden v tabulce výše, najdete na panelu displeje.

Škrobení

Upozornění: Prádlo by se nemělo ošetřovat změkčovačem tkanin.

1. Zapněte spotřebič.
2. Zvolte program **máchání**.
3. Odměřte škrob do přihrádky  podle pokynů výrobce (v případě potřeby ji nejprve vyčistěte).
4. Stiskněte tlačítko .

Barvení/bělení

Barvení lze provádět pouze v rozsahu běžném v domácnosti. Sůl může poškodit ušlechtilou ocel! Dodržujte pokyny výrobce barvicího prostředku.

Neodbarvujte ve spotřebiči prádlo.

P+ Výchozí nastavení programu

Přednastavené hodnoty zvoleného programu můžete změnit. Nastavení lze změnit, i když zvolený program běží. Výsledek závisí na fázi, ve které se program nachází.

Teplota

Před a po spuštění programu můžete měnit nastavení teploty v závislosti na tom, v jaké fázi se program nachází, nastavením požadované teploty na displeji.

Maximální teplota, kterou lze nastavit, závisí na zvoleném programu.

Otáčky odstředění

Podle stavu, ve kterém se program nachází, můžete měnit rychlost odstředění (v ot/min, otáčky za minutu) před programem a během něj nastavením požadované rychlosti na displeji.

Nastavení ∅: ∅= „Bez odstředování“.

Voda se pouze vypustí.

„Bez odstředování“ můžete zvolit, chcete-li zabránit pomačkání, pokud prádlo nebude vytaženo ze spotřebiče neprodleně po skončení programu.

Maximální rychlost, kterou lze nastavit, závisí na modelu a zvoleném programu.

Hotovo za dobu

Před spuštěním programu můžete předvolit konec programu (čas „Připraveno za“) po 0,5hodinových intervalech (h = hodina) až na maximum 24 hodin.

Postup:

1. Zvolte libovolný program (kromě ☀ **myTime**).
Doba trvání programu je u vybraného programu zobrazena, např. **2:30** (hodiny:minuty).
2. Opakovaně mačkejte tlačítko **+**, dokud se nezobrazí požadovaný počet hodin.

Upozornění: Nastavované hodnoty se zvyšují pomocí tlačítka **+** a snižují pomocí tlačítka **-**.

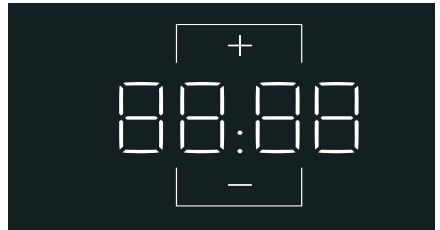

3. Zvolte tlačítko **▷|||**.
Program se spustí.
Zvolený počet hodin (např. **8 h**) je zobrazen na panelu displeje a odpočítává se, dokud se nespustí prací program. Pak se zobrazí doba trvání programu.

Upozornění: Délka programu se automaticky upraví během chodu programu. Změny přednastavení programu a/nebo dodatečná nastavení programu mohou také ovlivnit délku programu.

Po spuštění programu (pokud byl zvolen čas „Dokončit za“ a program se ještě nezahájil) je možné změnit počet přednastavených hodin následujícím způsobem:

1. Zvolte tlačítko **▷|||**.
2. Stiskněte tlačítko **+** nebo **-** pro změnu počtu hodin.
3. Zvolte tlačítko **▷|||**.

P+ Příkladná nastavení programu

Upozornění: V přehledu najdete možná přídatná nastavení programu, která se liší podle modelu.

Volbou dalších nastavení programu můžete lépe přizpůsobit prací/sušicí proces svému prádlu.

Nastavení lze zvolit nebo zrušit jeho volbou v závislosti na průběhu programu.

Je-li aktivováno nastavení, rozsvítí se kontrolka tlačítka.

Po vypnutí spotřebiče nedojde k zachování nastavení.

Wash+Dry

Nepřetržitý cyklus zahrnující praní i sušení.

Dry

Sušicí cyklus bez praní.

☐ (Suché k uložení)

Pro jednovrstvé tkaniny. Oděvy je možné poskládat nebo pověsit do šatníku.

☐+ (Suché k uložení+)

Pro prádlo z velmi silných, vícevrstvých tkanin, které je třeba sušit déle. Oděvy je možné poskládat nebo pověsit do šatníku. Prádlo suší než ☐ (**Suché k uložení**).

☐ (Suché k žehlení)

Běžné jednovrstvé prádlo, které by po sušení mělo zůstat vlhké a je vhodné k žehlení či pověšení.

☰⌚ Speed (Rychlost)

Praní/sušení s kratší dobou trvání, ale zároveň s dosažením výsledku praní/sušení srovnatelného s normálním cyklem.

Dotykem ☰⌚ **Speed (Rychlost)** aktivujete nebo deaktivujete toto dodatečné nastavení programu.

Upozornění: S aktivovaným dodatečným nastavením programu ☰⌚ **Speed (Rychlost)** bude snížena maximální náplň praní a proces sušení bude vyžadovat větší množství vody.

Ⓜ Eco

Praní s nižší spotřebou energie, ale zároveň s dosažením výsledku praní srovnatelného s normálním cyklem. Sušení s nižší spotřebou vody, ale zároveň s dosažením výsledku sušení srovnatelného s normálním cyklem.

Dotykem Ⓜ **Eco** aktivujete nebo deaktivujete toto dodatečné nastavení programu.

Upozornění: S aktivovaným dodatečným nastavením programu Ⓜ **Eco**, praní při nižší teplotě s delším trváním, zachována účinnost praní; sušení s menším množstvím vody a delším trváním pro dosažení odpovídajícího výsledku sušení.

⏏ (Předpírka)

Předpírka pro silně zašpiněné prádlo.

Dotykem ⏏ (**Předpírka**) ji aktivujete nebo deaktivujete.

Upozornění: Do přihrádky I a II přidejte prací prostředek.

(Máchání plus)

Dodatečný máchací cyklus v závislosti na programu; delší program pro obzvláště citlivou pokožku a/nebo pro oblasti s velmi měkkou vodou.

(Načechrávání)

Snižuje mačkání díky speciální sekvenci odstředění s následným načechráním a nižší rychlosti odstředění.

Dotkněte se  (**Načechrávání**) a aktivujte či deaktivujte funkci.

Upozornění: Je-li aktivována  (**Načechrávání**), zůstane po odstředování v prádle větší než průměrné množství vlhkosti.

(Voda plus)

Zvýšené množství vody pro šetrnější ošetření prádla.

Dotykem  (**Voda plus**) aktivujete nebo deaktivujete funkci.

☆ (paměti)

Zde můžete vybraný program uložit s oblíbeným nastavením.

Uložení:

1. Zapněte spotřebič.
2. Zvolte program.
3. V případě potřeby změňte přednastavení programu a/nebo zvolte dodatečné nastavení.
4. Tlačítko ☆ (**paměti**) podržte stisknuté přibližně tři sekundy.

Program je uložen, pokud všechna nastavení krátce zablikají.

Vyvolání: po zapnutí spotřebiče krátce stiskněte tlačítko ☆ (**paměti**).

Reset: po výběru nového programu a nastavení podržte stisknuté tlačítko ☆ (**paměti**) na dobu asi tří sekund.

(Tiché)

Speciálně vyvinutá funkce pro snížení hlučnosti. Zajistí snížení hlučnosti pracího a sušicího procesu a vypnutí zvukového signálu na konci cyklu.

Upozornění: Je-li zvolen tichý chod pouze při praní, bude prádlo obsahovat mírně vyšší množství zbytkové vlhkosti. Výsledek odstředění nemusí být uspokojivý. Před pověšením prádla můžete zvolit program **odstředění** pro další snížení množství vlhkosti.



Obsluha spotřebiče

Příprava spotřebiče

Před dodáním byl spotřebič testován. Pro odstranění zbytkové vody z testovací procedury byste měli první prací cyklus provést bez prádla s použitím programu  **čistění bubnu**.
→ "Před prvním praním" na straně 19

Upozornění

- Nikdy nezapínejte poškozený spotřebič!
- Informujte zákaznický servis!

1. Zasuňte zástrčku do zásuvky.

Varování

Nebezpečí usmrcení elektrickým proudem!

Nebezpečí usmrcení při dotyku součástí pod proudem.

- Nikdy nevytahujte elektrickou zástrčku trhnutím za kabel.
- Elektrickou zástrčku zasouvejte/vytahujte pouze suchýma rukama.

2. Otevřete vodovodní kohoutek.

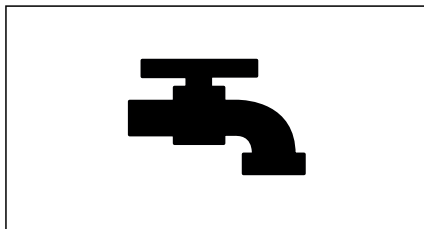

3. Otevřete dvířka spotřebiče.

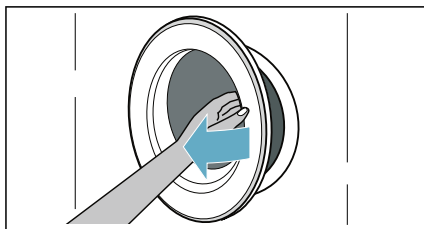

Vložení prádla do bubnu

Vložte prádlo.

Zavřete dvířka.

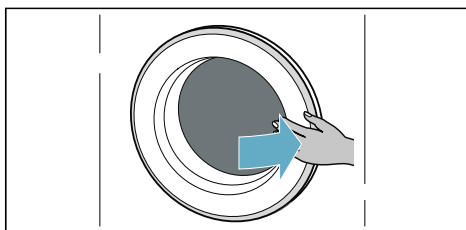
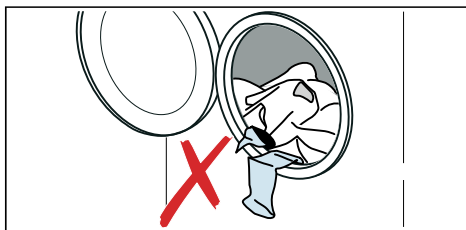

Zapnutí spotřebiče / volba programu

Stiskněte tlačítko , až se rozsvítí kontrolka, tlačítko uvolněte. Spotřebič se zapne.

Potom se vždy zobrazí program  **bavlna**, který je přednastaven z výroby.

Můžete použít tento program nebo vybrat jiný.

Upozornění: Pokud jste aktivovali dětskou pojistku, musíte ji před nastavením programu deaktivovat.

Pro vybraný program je na dotykovém displeji zobrazeno přednastavení a maximální naplnění.

Můžete použít zobrazené přednastavení nebo vybraný program optimálně přizpůsobit kusům prádla změnou
→ "Výchozí nastavení programu" na straně 31 a/nebo výběrem
→ "Přídavná nastavení programu" na straně 32.

Upozornění

- Předem roztřídněné kusy prádla rozvíňte a vložte do bubnu. Smíchejte velké a malé kusy prádla. Díky praní prádla různých velikostí se při cyklu odstředění lépe rozloží. Jednotlivé kusy prádla mohou způsobit nevyvážené zatížení.
- Dodržujte uvedené maximální naplnění. Přeplnění nepříznivě ovlivňuje výsledek praní/sušení a podporuje mačkání. Ujistěte, že nejsou mezi dvířky a pryžovým těsněním zachyceny žádné kusy prádla, a dvířka zavřete.

Dávkování a přidávání pracího prostředku a aviváže

Pozor!

Poškození spotřebiče

Prací a čisticí prostředky pro předpírku prádla (např. odstraňovače skvrn, předpírací spreje) mohou poškodit povrch pračky-sušičky.

Zabraňte styku těchto prostředků s povrchem pračky-sušičky. Zbytky spreje a jiné pozůstatky / kapičky okamžitě odstraňte vlhkým hadrem.

Dávkování

Prací prostředky a aviváž dávkujte podle:

- tvrdosti vody (zeptajte se vodárenského podniku),
- údajů výrobce na balení,
- množství prádla,
- zašpinění.

Plnění dávkovačů

1. Vytáhněte zásuvku na prací prostředek.

Varování

Podráždění očí/kůže!

Je-li zásuvka na prací prostředek otevřena za chodu spotřebiče, může prací prostředek / aviváž vytéci.

Opatrně otevřete zásuvku.

Dostane-li se prací prostředek / aviváž do kontaktu s očima nebo kůží, důkladně je opláchněte.

Při náhodném pozření vyhledejte lékařskou pomoc.

2. Přidejte prací prostředek a/nebo aviváž.

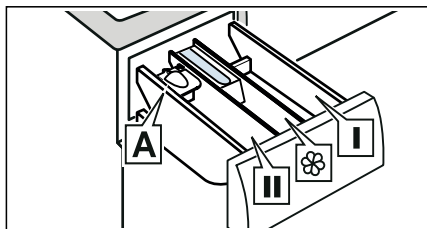

- Dávkovač **I** Prostředky na předpírku a dezinfekci prádla. (pouze pro spotřebiče vybavené funkcí předpírky a dezinfekce)
- Dávkovač  Změkčovač, škrob. Nepřekračujte maximální náplň.
- Dávkovač **II** Prací prostředek pro hlavní praní, změkčovač vody, bělicí prostředek, odstraňovač skvrn.
- Dávkovač **A*** Pro dávkování tekutého pracího prostředku.

* v závislosti na modelu

Upozornění

- Při dávkování pracích prostředků, čisticích prostředků, aviváží a pomůcek pro čištění se vždy řiďte pokyny výrobce.
- Viskózní změkčovač a avivážní prostředek rozřeďte vodou. Zabráníte tak ucpání.
- Při otvírání zásuvky na prací prostředek za chodu spotřebiče buďte opatrní.

Měrka na tekutý prací prostředek A*

* v závislosti na modelu

Poloha měrky A pro měření správného množství tekutého pracího prostředku:

1. Vytáhněte zásuvku na prací prostředek. Stlačte vložku dolů a zásuvku zcela vyjměte.

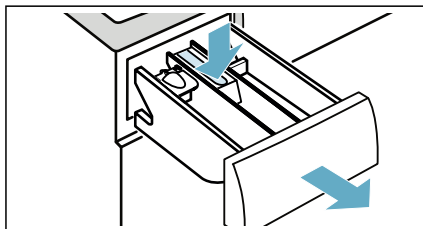

2. Posuňte měrku vpřed, sklopte ji a zaklapněte na místo.

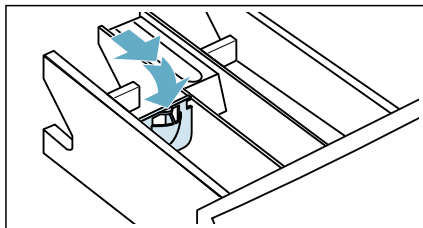

3. Vložte zpět zásuvku.

Upozornění: Nepoužívejte měrku na gelové prací prostředky a prací prášky, pro programy s předpírkou nebo při volbě času „Finish in“ (doba skončení).

U modelů bez měrky nalijte tekutý prací prostředek do příslušného dávkovače a vložte jej do bubny.

Spuštění programu

Dotkněte se tlačítka  a podržte jej po dobu 1–2 sekund, poté jej uvolněte. Program se spustí a dvířka spotřebiče se zablokují.

Časová hodnota **Hotovo za** je zobrazena na dotykovém displeji a odpočítává se, dokud se nespustí prací program. Po spuštění programu se zobrazí doba trvání programu. A rozsvítí se zobrazení pro postup programu.

→ "Dotykový displej" na straně 23

Upozornění: Zjišťování pěny

Pokud se na dotykovém displeji rozsvítí rovněž symbol , spotřebič zjistil příliš velké množství pěny během pracího cyklu a automaticky aktivoval dodatečné cykly máchání pro odstranění pěny.

Chcete-li program zamknout a zabránit tak jeho přenastavení, můžete použít dětský zámek.



Dětská pojistka



Můžete spotřebič uzamknout a zabránit tak nechtěné změně funkcí, které jste nastavili. Toho dosáhnete aktivací dětské pojistky.

Dotkněte se a podržte tlačítko  **3 sec** pro **aktivaci/deaktivaci** dětské pojistky.



Aktivace dětské pojistky:

Po zahájení programu se dotkněte tlačítka  **3 sec** a podržte jej na 3 sekundy.

-  **3 sec** se rozsvítí: Dětská pojistka je aktivována.
-  **3 sec** bliká: Pokud se dotknete některého tlačítka, zatímco je aktivována dětská pojistka, tlačítko  **3 sec** se rozbliká.

Upozornění: Po skončení programu se zobrazí **End**. Dvířka jsou zavřená. Zůstane zobrazeno  **3 sec** a  jako připomínka, že je třeba deaktivovat dětskou pojistku.

Deaktivace dětské pojistky:



Dotkněte se a podržte tlačítko  **3 sec**, dokud nezhasne kontrolka  **3 sec**.

Přidání/vyjmutí prádla

Po spuštění programu můžete v případě potřeby přidat nebo vyjmout prádlo.

Klepněte na tlačítko . Spotřebič zkontroluje, zda lze přidat prádlo.

Na dotykovém displeji se zobrazí:

- Symbol  zhasne, lze přidat prádlo.
- Symbol  svítí, nelze přidat prádlo.



Pro pokračování programu stiskněte tlačítko . Program bude automaticky pokračovat.

Upozornění

- Při přidávání nenechávejte dvířka otevřená delší dobu – mohla by vytéct voda z prádla.
- Při velkém množství vody, vysoké teplotě nebo otáčejícím se bubnu zůstanou dvířka z bezpečnostních důvodů zablokovaná a přidání prádla není možné.

Změna programu



Spustíte-li omylem špatný program, můžete jej změnit takto:

1. Stiskněte tlačítko .
2. Zvolte jiný program.
3. A znovu stiskněte tlačítko . Nový program se spustí od začátku.



Upozornění: Je-li aktivováno sušení, musíte spotřebič vypnout a znovu zapnout, abyste program sušení změnili.

Přerušení programu



Pro prací programy s vysokou teplotou:

1. Stiskněte tlačítko .
2. Pro ochlazení prádla: Zvolte **máchání**.
3. Stiskněte tlačítko .

Pro prací programy s nízkou teplotou:

1. Stiskněte tlačítko .
2. Zvolte **odstředění**.
3. Stiskněte tlačítko .

Pro programy sušení:

1. Vypněte spotřebič.
2. Spotřebič opět zapněte.
3. Pro ochlazení prádla: Zvolte  **myTime + Dry**.
4. Stiskněte tlačítko .

Konec programu

Na dotykovém displeji se rozsvítí **End** a zobrazení  a  jsou vypnuta.

Pokud jste zvolili , voda se po procesu máchání vypustí a nedojde k odstředování.

Upozornění

- Bliká-li na displeji před skončením sušicího programu údaj **Hot** (teplé), je teplota v bubnu vysoká. Program k ochlazení bubnu běží až do doby, než teplota v bubnu poklesne.
- Proces prevence pomačkání se spustí po dokončení sušicího procesu, aby se zabránilo zmačkání prádla v případě, že jej včas nevyjmete. Proces trvá asi 30 minut. Na displeji času se zobrazí **0:00** a zobrazí se stavový symbol . Pro ukončení tohoto procesu můžete klepnout kamkoli na dotykový displej. Následně se odemknou dvířka a prádlo bude možné vyjmout.

Vyndávání prádla / vypnutí spotřebiče

1. Tlačítko ① podržte stisknuté, až se kontrolka vypne, potom tlačítko uvolněte. Spotřebič se vypne.
2. Otevřete dvířka a vyndejte prádlo.
3. Zavřete vodovodní kohoutek.

Upozornění: Není požadováno u modelů Aqua-Stop.

Upozornění

- Nenechávejte žádné prádlo v bubnu. Mohlo by se srazit při příštím praní nebo obarvit jiné prádlo.
- Odstraňte z bubnu všechny cizí předměty a pryžové těsnění – nebezpečí koroze.
- Pryžové těsnění utřete do sucha.

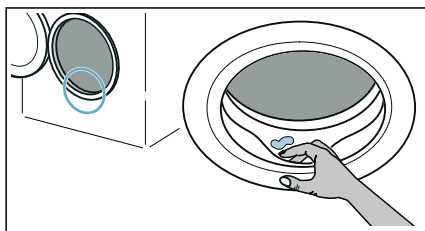

- Nechte dvířka a zásuvku na prací prostředek otevřené, aby mohla zbylá voda vyschnout.
- Vždy vyčkejte, dokud program neskončí, protože spotřebič může být ještě zamčený. Potom spotřebič zapněte a počkejte, až se odemkne.

Nastavení spotřebiče

Automatické vypnutí

Není-li spotřebič po delší dobu obsluhován (alespoň 20 minut, v závislosti na množství vody ve spotřebiči), automaticky se před začátkem programu nebo po jeho skončení přepne do pohotovostního režimu. Dalším stisknutím tlačítka ① spotřebič zapnete.

Základní nastavení

Pro přístup k základnímu nastavení podržte přibl. 3 sekundy stisknuté tlačítko **(Tiché)**. Na ovládacím panelu je zobrazeno:

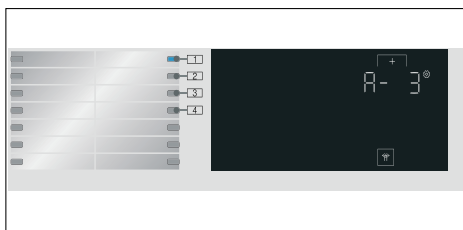

Můžete měnit tato základní nastavení:

- Hlasitost koncového signálu.
- Hlasitost tlačítek.
- Jas dotykového displeje.
- Zapínání/vypínání informačního signálu čištění bubnu.

Signál ukončení

Pro nastavení hlasitosti zvukového signálu na konci cyklu můžete zvolit polohu **1** a použít tlačítko **+**, např. **A- 3**.

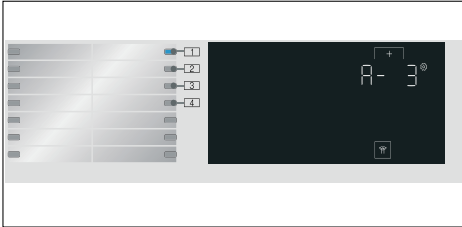

Možné hodnoty nastavení:

- 0 vypnuto
- 1 tiché
- 2 střední
- 3 hlasité
- 4 velmi hlasité

Signál tlačítek

Pro nastavení hlasitosti signálu tlačítka můžete zvolit polohu **2** a použít tlačítko **+**, např. **b- 3**.

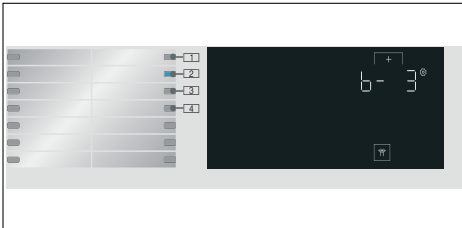

Možné hodnoty nastavení:

- 0 vypnuto
- 1 tiché
- 2 střední
- 3 hlasité
- 4 velmi hlasité

Jas

Možné hodnoty nastavení: 1–4

Pro nastavení jasu dotykového displeje můžete zvolit polohu **3** a použít tlačítko **+**, např. **[- 3**.



Možné hodnoty nastavení:

- 1 ne velmi jasný
- 2 normální úroveň jasu
- 3 jasný
- 4 velmi jasný

Zapnutí/vypnutí signálu upozorňujícího na údržbu bubnu

Pro zapnutí nebo vypnutí informačního signálu **čistění bubnu** můžete zvolit polohu **4** a tlačítko **+** např. **d- 1**.

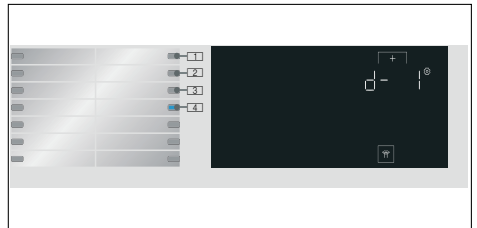

Možné hodnoty nastavení:

- 0 vypnuto
- 1 zapnuto

Snímače

Systém detekce nevyváženého naplnění

Automatický systém kontroly rovnoměrného rozložení prádla detekuje nevyváženost a opakovaným náběhem odstředování zajišťuje rovnoměrné rozložení prádla.

V případě velmi nerovnoměrného rozložení prádla se z bezpečnostních důvodů sníží rychlost odstředování nebo se odstředování neprovede.

Upozornění: Do bubnu dejte malé a velké kusy prádla.

Čištění a údržba

Varování

Nebezpečí usmrcení!

Hrozí úraz elektrickým proudem při dotyku součástí pod napětím. Stiskněte tlačítko  a odpojte napájecí zástrčku.

Pozor!

Nebezpečí požáru a výbuchu!

Při čištění se mohou uvolňovat toxické výpary z čisticích prostředků, které obsahují rozpouštědla, např. čisticí rozpouštědlo.

Nepoužívejte čisticí prostředky, které obsahují rozpouštědla.

Pozor!

Spotřebič může být poškozený!

Čisticí prostředky, které obsahují rozpouštědla, např. čisticí rozpouštědla, mohou poškodit povrch a komponenty spotřebiče.

Nepoužívejte čisticí prostředky, které obsahují rozpouštědla.

Plášť / ovládací panel

- Ihned odstraňte zbytky pracího a čisticího prostředku.
- Otřete měkkým, vlhkým hadrem.
- Nepoužívejte abrazivní tkaniny, houby nebo čisticí prostředky (čističe ušlechtilé oceli).
- Nečistěte spotřebič vodní sprchou.

Buben

Používejte čisticí prostředky bez chlóru, nepoužívejte ocelovou drátěnku.

Při zápachu v pračce, resp. pro čištění bubnu nechte bez prádla proběhnout program  **čištění bubnu 90 °C**.

Odstraňování vodního kamene

Při správném dávkování pracího prostředku není odstraňování vodního kamene nutné. V případě potřeby ho provádějte podle údajů výrobce prostředku na odstraňování vodního kamene. Vhodné prostředky na odstraňování vodního kamene si můžete zakoupit na našich internetových stránkách nebo u zákaznického servisu.

Zásuvka na prací prostředek a plášť

Pokud ve spotřebiči zůstaly zbytky pracího prostředku nebo aviváže:

1. Vytáhněte zásuvku na prací prostředek. Stlačte vložku dolů a zásuvku zcela vyjměte.

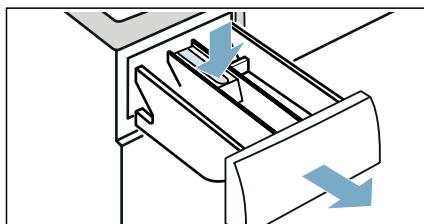

2. Vyjmutí vložky: Zatlačte prstem na vložku zdola směrem nahoru.

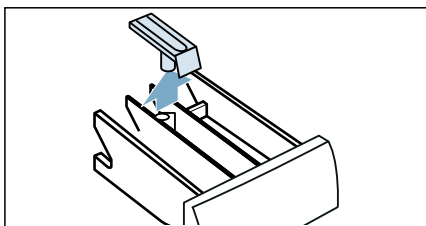

3. Vyčistěte dávkovač pracího prostředku a vložku vodou a kartáčem a osušte. Vyčistěte i vnitřek uložení.

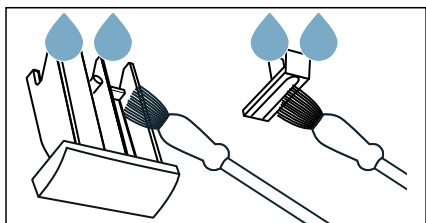

4. Vložku zasuněte na místo a zajistěte ji (zatlačte válec na vodící kolík).

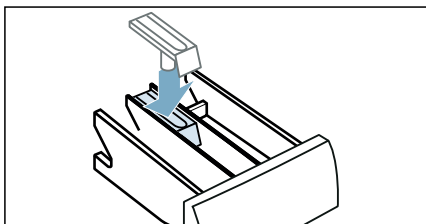

5. Zasuňte zásuvku na prací prostředek.

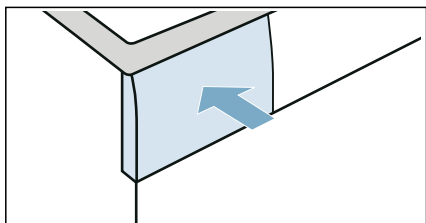

Upozornění: Nechte zásuvku na prací prostředek otevřenou, aby mohla zbylá voda vyschnout.

Vypouštěcí čerpadlo je ucpané

Upozornění: Zavřete vodovodní kohoutek, aby nepřitékala další voda a voda ze spotřebiče byla odčerpána čerpadlem.

⚠ Varování **Nebezpečí opaření!**

Při praní za vysokých teplot se voda velmi ohřeje. Při styku s horkou vodou se můžete opařit. Nechte vodu nejdříve vychladnout.

1. Vypněte spotřebič. Odpojte napájecí zástrčku.
2. Otevřete servisní kryt.

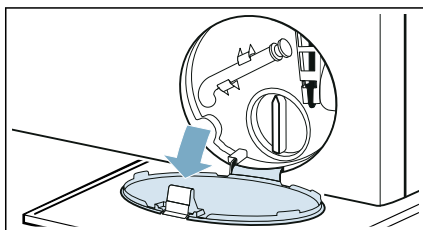

3. Uvolněte vypouštěcí hadici z uchycení. Sejměte těsnicí krytku a nechte vodu vytéct do vhodné nádoby. Vraťte zpět těsnicí krytku a umístěte vypouštěcí hadici zpět do uchycení.

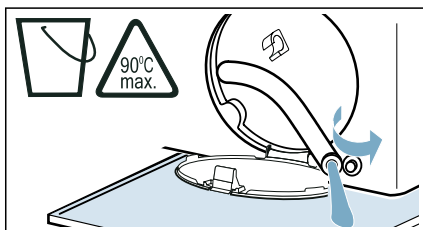

4. Opatrně vyšroubujte víčko čerpadla, zbytková voda může vytéct. Vyčistěte vnitřek, závit krytu čerpadla a pouzdro čerpadla. Oběžné kolo ve vypouštěcím čerpadle se musí otáčet.

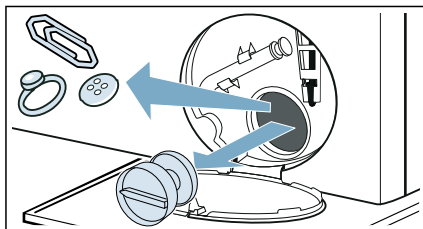

5. Nasadte a našroubujte víčko čerpadla. Rukojeť musí být ve svislé poloze.

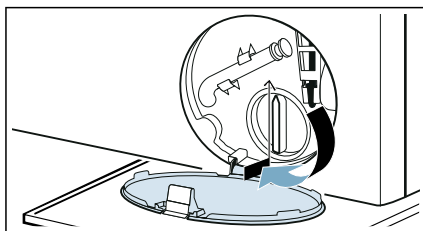

6. Zavřete servisní kryt.

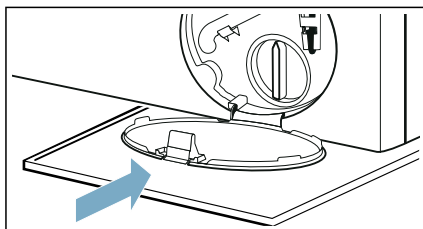

Upozornění: Aby nepoužitý prací prostředek při příštím praní nevtékal do odpadu: Nalijte do přihrádky II přibližně 1 litr vody a spusťte program  **odčerpání**.

Ucpaná odtoková hadice na sifonu



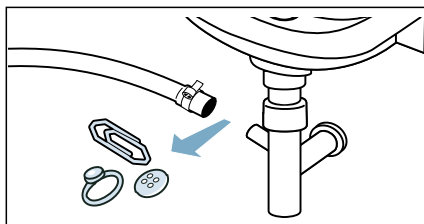

1. Stiskněte tlačítko . Odpojte napájecí zástrčku.
2. Uvolněte hadicovou sponu. Opatrně vyjměte vypouštěcí hadici, zbytková voda může vytéct.
3. Vyčistěte vypouštěcí hadici a spojovací prvek sifonu.



4. Znovu připojte vypouštěcí hadici a spoj zajistěte hadicovou sponou.

Filtr v přívodu vody je ucpaný

Uvolněte tlak vody v přívodní hadici:

1. Zavřete přívod vody.
2. Zvolte program  **bavlna** (Aktivní nastavení  **Speed (Rychlost)**).
3. Zvolte tlačítko . Nechte program běžet přibl. 40 sekund.
4. Stiskněte tlačítko .
5. Odpojte síťovou zástrčku.

Vyčistěte filtry:

1. Odpojte hadici ze zadní části spotřebiče.

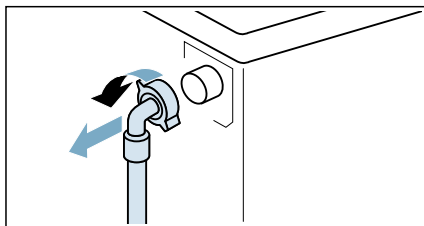

2. Vyměňte filtr kleštěmi.

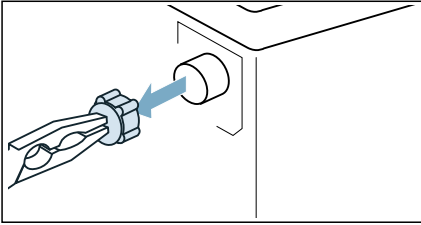

3. Vyčistěte filtr malým kartáčem.

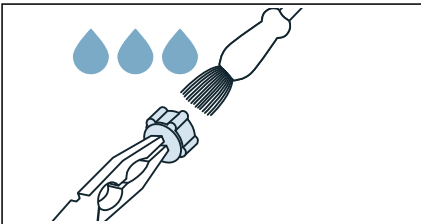

4. Připojte hadici a zkontrolujte její těsnost.

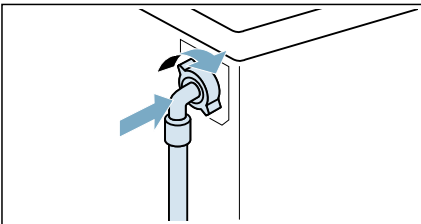

Závady a co s nimi

Nouzové uvolnění

Např. při výpadku proudu nebo přerušení napájení

Program pokračuje po obnovení dodávky elektřiny.

Pokud je nutné prádlo vyjmout, lze dvířka spotřebiče otevřít takto:

Varování **Nebezpečí opaření!**

Pokud perete při vysokých teplotách, hrozí nebezpečí opaření při styku s horkou vodou a prádlem. Pokud je to možné, nechte ho vychladnout.

Varování **Nebezpečí zranění!**

Sahání do bubnu, dokud se otáčí, může vést ke zranění rukou. Nesahejte do bubnu, pokud se otáčí. Vyčkejte, dokud se buben nezastaví.

Pozor! **Poškození vodou!**

Jakákoliv vytékající voda může způsobit škody. Neotevírejte dvířka, pokud je za oknem vidět voda.



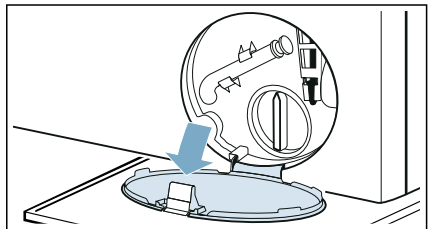

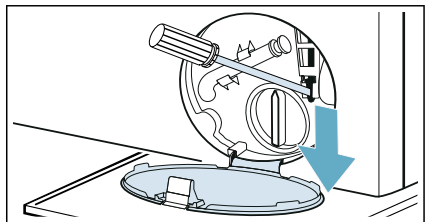

1. Stiskněte tlačítko . Odpojte napájecí zástrčku.
2. Otevřete servisní kryt.



3. Vypusťte vodu. → *Strana 41*
4. Pomocí náradí zatáhněte dolů nouzové odblokování a uvolněte je. Dvířka je poté možno otevřít.







Informace na panelu displeje



Displej	Příčina/řešení
	<ul style="list-style-type: none"> ■ Rychle bliká + signál: Dvířka se otevřela a hladina vody je příliš vysoká. Zavřete dvířka, pokračujte v programu stisknutím tlačítka  nebo zvolte program  odčerpání. ■ Pomalů bliká: Teplota zámku dvířek je příliš vysoká pro otevření. Počkejte přibl. 30 sekund, až se teplota zámku dvířek sníží.
Hot (horké)	Teplota v bubnu je příliš vysoká. Vyčkejte, dokud spotřebič neochladí prádlo a z panelu nezmizí Hot , poté je možné otevřít dvířka.
	<ul style="list-style-type: none"> ■ Bliká (žádný přívod vody): Je kohoutek otevřený? Filtr v přívodu vody je ucpaný? → "<i>Filtr v přívodu vody je ucpaný</i>" na straně 42 Je přívodní hadice zalomená nebo zachycená? ■ Svíťí (nízký tlak vody): Pouze pro informaci. Nemá vliv na postup programu. Doba trvání programu je prodloužena.
E:36 střídavě s -10	<ul style="list-style-type: none"> ■ Odčerpávací trubka nebo vypouštěcí hadice pro odčerpání vody je ucpaná. Vyčistěte odčerpávací trubku a vypouštěcí hadici. ■ Odčerpávací trubka nebo vypouštěcí hadice je zachycená nebo přiskřípnutá. Zajistěte, aby odčerpávací trubka a vypouštěcí hadice nebyly zalomené ani přiskřípnuté. ■ Vypouštěcí čerpadlo je ucpané. → "<i>Vypouštěcí čerpadlo je ucpané</i>" na straně 41 ■ Vypouštěcí hadice pro odčerpání vody je v sifonu ucpaná. → "<i>Ucpaná odtoková hadice na sifonu</i>" na straně 42 ■ Vypouštěcí hadice pro odčerpávání vody je připojena příliš vysoko. Odtokovou vypouštěcí hadici připojte v maximální výšce 1 metr.
H:95 střídavě s hodnotou End (konec) po skončení programu:	Ve fázi sušení není detekována žádná voda, výsledek sušení nemusí být uspokojivý.
H:32 střídavě s hodnotou End (konec) po skončení programu:	Systém pro detekci nevyváženého naplnění pračky přerušil cyklus odstředování, protože prádlo je nerovnoměrně rozloženo. Rozložte v bubnu rovnoměrně malé a velké kusy prádla.
 3 sec se rozsvítí	Dětská pojistka je aktivována – deaktivujte ji.
 se rozsvítí	Bylo zjištěno příliš mnoho pěny a byl aktivován dodatečný cyklus praní. Pro příští cyklus praní se stejným naplněním přidejte méně pracího prostředku.

Displej	Příčina/řešení
Kontrolka programu ☞ čištění bubnu bliká	Spusťte program ☞ čištění bubnu 90°C pro vyčištění a údržbu bubnu a vnější nádoby. Upozornění <ul style="list-style-type: none"> ■ Spusťte program bez prádla. ■ Použijte prací prášek nebo přípravek s obsahem bělidla. Abyste zabránili pění, použijte pouze poloviční dávku pracího prostředku doporučenou výrobcem. Nepoužívejte prací prostředky určené pro vlnu nebo jemné prádlo. ■ Zapínání/vypínání informačního signálu ☞ čišření bubnu. → "Zapnutí/vypnutí signálu upozorňujícího na údržbu bubnu" na straně 39
Jiné údaje	Vypněte spotřebič, počkejte pět sekund a pak ho znovu zapněte. Objeví-li se údaj znovu, zavolejte zákaznický servis.

Závady a co s nimi.

Závady	Příčina/řešení
Ze spotřebiče uniká voda.	<ul style="list-style-type: none"> ■ Správně připevněte vypouštěcí hadici nebo ji vyměňte. ■ Utáhněte závit na přívodní hadici.
Spotřebič se neplní vodou. Nedávkuje se prací prostředek.	<ul style="list-style-type: none"> ■ Program se nespustí? ■ Je vodovodní kohoutek otevřený? ■ Nemůže být ucpaný filtr v přívodu vody? → "Filtr v přívodu vody je ucpaný" na straně 42 ■ Není přívodní hadice zalomená nebo priskřípnutá?
Do dávkovače(ů) byl naplněn špatný prací/avivážní prostředek.	Dávkovač(e): <ol style="list-style-type: none"> 1. Vyprázdněte a vyčistěte. 2. Znovu naplňte.
Prací/avivážní prostředek v dávkovači ztuhl.	Vyčistěte a znovu naplňte dávkovače.
Dvířka nelze otevřít.	<ul style="list-style-type: none"> ■ Je aktivovaná dětská pojistka? Deaktivujte dětskou pojistku. ■ Teplota v bubnu je příliš vysoká pro otevření dvířek. ■ Je aktivovaná bezpečnostní funkce. Zastavit program? ■ Hladina vody v bubnu je příliš vysoká. ■ Lze dvířka otevřít pouze pomocí nouzového odblokování? → "Nouzové uvolnění" na straně 43
Program se nespustí.	<ul style="list-style-type: none"> ■ Dotkli jste se tlačítka ▷⏏ nebo jste zvolili čas → (Hotovo za dobu)? ■ Jsou dvířka zavřená? ■ Je aktivovaná dětská pojistka? Deaktivujte dětskou pojistku. ■ Aktivovaný předváděcí režim? Pokud se po zapnutí nebo vypnutí spotřebiče na displeji po dobu 5 sekund zobrazí Shop, je spotřebič v předváděcím režimu. Předváděcí režim vypněte takto: <ol style="list-style-type: none"> 1. Spotřebič vypněte a znovu zapněte. 2. Počkejte, dokud z displeje nezmizí zpráva Shop. 3. Podržte minimálně 5 s stisknuté tlačítko ▷⏏. <p>Spotřebič se automaticky vypne. Nyní můžete spotřebič používat jako obvykle.</p>

Závady	Příčina/řešení
Program byl spuštěn a buben se točí, ale neplní se vodou.	Nejde o závadu – některé programy (např. bavlna) speciálně zjišťují váhu prádla po spuštění programu, aby mohly vypočítat optimální množství vody pro praní. Následně se buben začne plnit vodou.
Voda se nevypouští.	<ul style="list-style-type: none"> ■ Odčerpávací trubka nebo vypouštěcí hadice pro odčerpání vody je ucpaná. Vyčistěte odčerpávací trubku a vypouštěcí hadici. ■ Odčerpávací trubka nebo vypouštěcí hadice je zachycená nebo přiskřípnutá. Zajistěte, aby odčerpávací trubka nebo vypouštěcí hadice nebyly zalomené nebo přiskřípnuté. ■ Nemůže být ucpané vypouštěcí čerpadlo? → "Vypouštěcí čerpadlo je ucpané" na straně 41 ■ Nemůže být ucpaná vypouštěcí hadice v sifonu? → "Ucpaná odtoková hadice na sifonu" na straně 42 ■ Bylo aktivováno -- (pozastavení máchání = bez odtoku vody) (v závislosti na modulu). Pokračujte v programu volbou  odčerpání a stiskem . ■ Vypouštěcí hadice pro odčerpávání vody je připojena příliš vysoko. Hadici pro odčerpávání vody připojte v maximální výšce 1 metr.
Není vidět vodu v bubnu.	Nejde o závadu – voda je pod viditelnou úrovní.
Výsledek odstředování není uspokojivý. Prádlo mokré/příliš vlhké.	<ul style="list-style-type: none"> ■ Nejde o závadu – systém pro zjišťování nevyváženého naplnění přerušil odstředovací cyklus, protože prádlo je nerovnoměrně rozložené. Rozložte v bubnu pračky rovnoměrně malé a velké kusy prádla. ■ Je zvoleno dodatečné nastavení programu  (Načechrávání) (v závislosti na modelu)? ■ Je zvoleno dodatečné nastavení programu  (Tiché) nebo program Tiché (v závislosti na modelu)? ■ Nejsou zvolené otáčky příliš nízké?
Opakovaně se spouští cyklus odstředění.	Nejde o závadu – systém pro zjišťování nevyváženého naplnění upravuje rovnováhu.
Zbytková voda v dávkovači aviváže.	<ul style="list-style-type: none"> ■ Nejde o závadu – nedošlo k omezení účinku aviváže. ■ V případě potřeby vyjměte zásuvku. Vyčistěte zásuvku na prací prostředek a vložte ji zpět.
Příhrádka  nebyla zcela vypláchnuta.	Vyjměte zásuvku. Vyčistěte zásuvku na prací prostředek a vložte ji zpět.
Program trvá déle než obvykle.	<ul style="list-style-type: none"> ■ Nejde o závadu – systém pro zjišťování nevyváženého naplnění upravuje rovnováhu opakovaným vyvažováním prádla. ■ Nejde o závadu – systém zjišťování pěny je aktivní – byl zapnut cyklus máchání.
Délka programu se v průběhu cyklu praní/sušení mění.	Nejde o závadu – postup programu se optimalizuje pro konkrétní prací/sušicí proces. Může se tím změnit doba trvání programu zobrazená na dotykovém displeji.

Závady	Příčina/řešení
Ze zásuvky na prací prostředek může unikát pěna.	<p>Nepoužili jste příliš mnoho pracího prostředku?</p> <p>Smíchejte 1 lžici textilního změkčovače s ½ litrem vody a nalijte do dávkovače II. (Není určeno pro outdoorové, sportovní a pérové oblečení!)</p> <p>Při příštím praní snižte dávku pracího prostředku.</p> <p>Používejte běžně dostupné málo pěnicí prací a ošetřovací prostředky, které jsou vhodné pro spotřebič.</p>
Tvorba zápachu, skvrn ve spotřebiči.	<p>Spusťte program  čištění bubnu 90°C bez prádla.</p> <p>Přidejte prací prášek nebo prací prostředek obsahující bělicí prostředek.</p> <p>Upozornění: Aby nedocházelo k vzniku pěny, použijte pouze poloviční množství pracího prostředku, než doporučuje jeho výrobce. Nepoužívejte prací prostředky určené pro vlnu nebo jemné prádlo.</p>
Hlasité zvuky, vibrace a „pohyb“ spotřebiče během odstředování.	<ul style="list-style-type: none"> ■ Je spotřebič vyrovnaný? → "Vyrovnaní" na straně 18 ■ Jsou nožičky spotřebiče upevněné? Zajistěte nožičky spotřebiče. ■ Odstranili jste přepravní pojistky? → "Odstranění přepravních zámků" na straně 14
Kontrolky dotykového displeje za chodu spotřebiče nefungují.	<ul style="list-style-type: none"> ■ Nedošlo k výpadku elektrického proudu? ■ Nejsou vyhozené pojistky? Nahodte/vyměňte pojistky. ■ Pokud se závada opakuje, zavolejte zákaznický servis.
Na prádle jsou zbytky pracího prostředku.	<ul style="list-style-type: none"> ■ Některé prací prostředky bez fosfátu obsahují nerozpustné zbytky. ■ Zvolte máchání nebo prádlo po vyprání vykartáčujte.
Hluk z odstředování během sušení.	Jedná se o inovativní proces známý jako termální odstředění, který se používá ke snížení spotřeby energie během fáze sušení.
Na prádle zůstávají žmolky.	Spusťte program  čištění bubnu ❄ (cold) bez prádla a pracího prostředku k odstranění žmolků nashromážděných v bubnu během předchozí fáze sušení.
Hluk přívodu vody během fáze sušení.	Pračka se sušičkou používá technologii kondenzace vody, a proto je při sušení prádla neustále přiváděna voda. Proto musí být vodovodní kohoutek po celou dobu až do konce fáze sušení otevřený.
Delší doba sušení.	<ul style="list-style-type: none"> ■ Spusťte program  čištění bubnu ❄ (cold), který odstraní žmolky nashromážděné v bubnu pračky během sušení. ■ Je-li okolní teplota vyšší než 30 °C, doba sušení může být delší. ■ Nedostatečná cirkulace vzduchu v místnosti může prodlužovat dobu sušení. V místnosti větrejte.
Sušicí program se nespustí.	<ul style="list-style-type: none"> ■ Nezvolili jste dodatečně nastavení programu sušení? ■ Jsou dvířka řádně zavřená?
Pomačkání prádla.	<ul style="list-style-type: none"> ■ K pomačkání dochází, pokud překročíte maximální naplnění nebo zvolíte špatný program pro příslušnou tkaninu. Všechny potřebné informace jsou uvedeny v tabulce přehledu programů. ■ Po sušení prádlo okamžitě vyjměte; k pomačkání může dojít, pokud ho necháte v bubnu.

Závady	Příčina/řešení
Výsledek sušení není uspokojivý (prádlo není dostatečně suché).	<ul style="list-style-type: none"> ■ Na konci programu se zdá být teplé prádlo vlhčí, než ve skutečnosti je. Prádlo rozprostřete a nechte teplo vyprchat. ■ Nadměrně vysoká okolní teplota (nad 30 °C) nebo nedostatečné větrání v místnosti, kde je umístěna pračka-sušička. ■ Prádlo nebylo před sušením dostatečně odstředěno. Nastavte vždy nejvyšší možnou rychlost odstředění pro všechny prací programy. ■ Pračka-sušička je přeplněná: dodržujte doporučení pro maximální naplnění v programové tabulce a na displeji se zobrazením naplnění. Nepřeplnějte pračku-sušičku, protože maximální náplň k sušení je nižší než maximální náplň pro cyklus praní. Po praní s maximální náplní vyjměte prádlo z pračky-sušičky a rozdělte je na dva sušicí cykly. ■ Síťové napětí je příliš nízké (pod 200 V) – zajistěte vhodné napájení. ■ Tlak vody je nízký. Kvůli principu kondenzace vodních par nedejte při nízkém tlaku vody k správné a úplné kondenzaci páry. ■ Vodovodní kohoutek je během sušení zavřený. Z důvodu využití kondenzace při sušení nechte během sušicího procesu otevřený připojený vodovodní kohoutek, jinak nemůže být zaručeno správné sušení. ■ Silné vícevrstvé textilie nebo textilie se silnou výplní se snadno vysuší na povrchu, ale nikoli uvnitř. Tento proces vyrovnání může trvat déle. Pro tyto typy tkanin zvolte režim sušení * (Suché k uložení+) nebo vyberte myTime s Dry.
Nemůžete-li závadu odstranit sami (zapnutím a vypnutím spotřebiče) nebo je nutné provést opravu:	
<ul style="list-style-type: none"> ■ Vypněte spotřebič a vytáhněte elektrickou zástrčku ze zásuvky. ■ Zavřete vodovodní kohoutek a zavolejte zákaznický servis. 	



Poprodejní servis

Pokud nemůžete sami závadu odstranit, (→ "Závady a co s nimi." na straně 45), obraťte se prosím na náš poprodejní servis.

Vždy nalezneme vhodné řešení, aby se zamezilo zbytečným návštěvám techniků.

Poskytněte prosím poprodejnímu servisu číslo výrobku (číslo E) a výrobní číslo (FD) spotřebiče.

E-Nr. _____	FD _____
-------------	----------

Číslo E Číslo výrobku
FD Výrobní číslo

Tyto informace naleznete (v závislosti na modelu):

- Na vnitřku vkládacích dvířek
- Na zadní straně přístroje

Důvěřujte zkušenostem výrobce.

Kontaktujte nás. Tak si můžete být jistí, že jsou opravy prováděny vyškolenými servisními pracovníky s použitím originálních náhradních dílů.



Hodnoty spotřeby

Spotřeba energie a vody, doba trvání programu a zbytková vlhkost pro hlavní prací program

(přibližné hodnoty)

Program	Naplnění	Spotřeba energie*	Spotřeba vody*	Trvání programu*
bavlna 20 °C	10,0 kg	0,39kWh	91 l	3¼ h
bavlna 40 °C	10,0 kg	1,32 kWh	91 l	4 h
bavlna 60 °C	10,0 kg	1,54 kWh	92 l	3¼ h
bavlna 60 °C + Eco **	10,0 kg	1,22 kWh	69 l	5¼ h
bavlna 60 °C + Eco (praní)	10,0 kg	6,82 kWh	125 l	10½ h
bavlna + Dry + Speed + (Suché k uložení+) (sušení) ***	6,0 kg			
bavlna 90 °C	10,0 kg	2,70 kWh	104 l	3¼ h
nemačkové prádlo 40 °C	4,0 kg	0,77 kWh	69 l	2 h
mix 40 °C	4,0 kg	0,63 kWh	50 l	1¼ h
jemné/hedvábí 30 °C	2,0 kg	0,21 kWh	35 l	¾ h
vlna 30 °C	2,0 kg	0,21 kWh	41 l	¾ h
bavlna + Dry + Speed + (Suché k uložení) (sušení)	6,0 kg	3,11 kWh	38 l	2¼ h
nemačkové prádlo + Dry + Speed + (Suché k uložení) (sušení)	2,5 kg	1,32 kWh	21 l	1½ h

Hodnoty určené podle normy EN 50229 v aktuálním znění.

* Skutečné hodnoty se mohou odchylovat od uvedených hodnot v závislosti na tlaku, tvrdosti vody a teplotě přírodní vody, teplotě prostředí, typu, množství a zašpinění prádla, použitím pracím prostředku, výpadcích dodávky elektřiny a zvolených doplňkových funkcích.

** Energetický štítek EU s výsledky výkonových testů podle aktuálního znění normy EN 50229 a směrnice 96/60/EC pro praní s maximálním naplněním, studenou vodou (15 °C) a maximálním odstředováním.

*** Energetický štítek EU s výsledky výkonových testů podle aktuálního znění normy EN 50229 a směrnice 96/60/EC pro praní s maximálním naplněním, studenou vodou (15 °C) a maximálním odstředováním a pro sušení, kdy je prádlo rozděleno na 2 části na 2 sušící cykly.



Technická data

Rozměry:

848 mm × 598 mm × 620 mm

(výška × šířka × hloubka)

Hmotnost:

84 kg

Elektrické připojení:

Jmenovité napětí 220-240V, 50 Hz

Minimální ochrana instalace (≡)10 A

Jmenovitý výkon 1900-2300 W

Tlak vody:

100–1 000 kPa (1–10 bar)



Záruka Aqua-Stop

Pouze pro spotřebiče s Aqua-Stop

Kromě záručních nároků vůči prodejci, založených na kupní smlouvě, a naší záruce na spotřebič poskytneme kompenzaci za těchto podmínek:

1. Pokud voda způsobí poškození kvůli závadě našeho systému Aqua-Stop, budeme domácím zákazníkům kompenzovat způsobené škody.
2. Záruční závazek platí po životnost spotřebiče.
3. Podmínkou všech záručních nároků je, že spotřebič s Aqua-Stop musel být správně nainstalován a zapojen podle našich pokynů. To zahrnuje i správně osazený nástavec Aqua-Stop (originální příslušenství). Naše záruka nepokrývá vadné přírodní potrubí nebo spojovací díly vedoucí do přípojky Aqua-Stop v kohoutku.
4. Spotřebiče s Aqua-Stop nevyžadují během činnosti dohled ani následné zabezpečení uzavřením kohoutku. Kohoutek je nutné zavřít pouze pokud nebudete dlouho dobu doma, například po dobu několikátýdenní dovolené.

Objednávka opravy a poradenství při poruchách

CZ 251 095 546

Kontaktní údaje všech zemí najdete v příloženém seznamu zákaznických servisů.

BSH Hausgeräte GmbH

Carl-Wery-Straße 34

81739 München

GERMANY

siemens-home.bsh-group.com

Vyrobeno BSH Hausgeräte GmbH v licenci k ochranné známce Siemens AG.



9001339961 (0005)